



POWERED SPEAKERS **DSR** series

POWERED SPEAKER
DSR112 DSR115 DSR215

POWERED SUBWOOFER
DSR118W

OWNER'S MANUAL

BEDIENUNGSANLEITUNG

MODE D'EMPLOI

MANUAL DE INSTRUCCIONES

MANUALE DI ISTRUZIONI

РУКОВОДСТВО ПОЛЬЗОВАТЕЛЯ

使用说明书

取扱説明書

EN
DE
FR
ES
IT
RU
ZH
JA

English

Deutsch

Français

Español

Italiano

Русский

中文

日本語

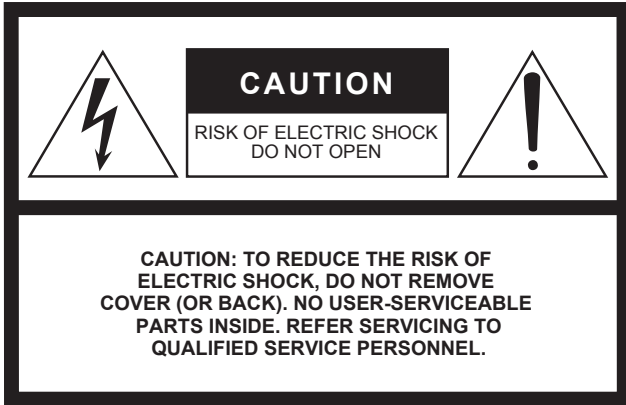

Explanation of Graphical Symbols

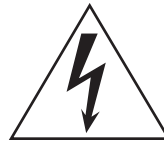

The lightning flash with arrowhead symbol within an equilateral triangle is intended to alert the user to the presence of uninsulated “dangerous voltage” within the product’s enclosure that may be of sufficient magnitude to constitute a risk of electric shock to persons.



The exclamation point within an equilateral triangle is intended to alert the user to the presence of important operating and maintenance (servicing) instructions in the literature accompanying the product.

The above warning is located on the rear of the unit.

IMPORTANT SAFETY INSTRUCTIONS

- 1 Read these instructions.
- 2 Keep these instructions.
- 3 Heed all warnings.
- 4 Follow all instructions.
- 5 Do not use this apparatus near water.
- 6 Clean only with dry cloth.
- 7 Do not block any ventilation openings. Install in accordance with the manufacturer’s instructions.
- 8 Do not install near any heat sources such as radiators, heat registers, stoves, or other apparatus (including amplifiers) that produce heat.
- 9 Do not defeat the safety purpose of the polarized or grounding-type plug. A polarized plug has two blades with one wider than the other. A grounding type plug has two blades and a third grounding prong. The wide blade or the third prong are provided for your safety. If the provided plug does not fit into your outlet, consult an electrician for replacement of the obsolete outlet.
- 10 Protect the power cord from being walked on or pinched particularly at plugs, convenience receptacles, and the point where they exit from the apparatus.
- 11 Only use attachments/accessories specified by the manufacturer.
- 12 Use only with the cart, stand, tripod, bracket, or table specified by the manufacturer, or sold with the apparatus. When a cart is used, use caution when moving the cart/apparatus combination to avoid injury from tip-over.
- 13 Unplug this apparatus during lightning storms or when unused for long periods of time.
- 14 Refer all servicing to qualified service personnel. Servicing is required when the apparatus has been damaged in any way, such as power-supply cord or plug is damaged, liquid has been spilled or objects have fallen into the apparatus, the apparatus has been exposed to rain or moisture, does not operate normally, or has been dropped.



WARNING

TO REDUCE THE RISK OF FIRE OR ELECTRIC SHOCK, DO NOT EXPOSE THIS APPARATUS TO RAIN OR MOISTURE.

(UL60065_03)

FCC INFORMATION (U.S.A.)

1. IMPORTANT NOTICE: DO NOT MODIFY THIS UNIT!

This product, when installed as indicated in the instructions contained in this manual, meets FCC requirements. Modifications not expressly approved by Yamaha may void your authority, granted by the FCC, to use the product.

2. IMPORTANT:

When connecting this product to accessories and/or another product use only high quality shielded cables. Cable/s supplied with this product MUST be used. Follow all installation instructions. Failure to follow instructions could void your FCC authorization to use this product in the USA.

3. NOTE:

This product has been tested and found to comply with the requirements listed in FCC Regulations, Part 15 for Class "B" digital devices. Compliance with these requirements provides a reasonable level of assurance that your use of this product in a residential environment will not result in harmful interference with other electronic devices. This equipment generates/uses radio frequencies and, if not installed and used according to the instructions found in the users manual, may cause interference harmful to the operation of other electronic devices. Compliance with FCC regulations does not guarantee that interference will not occur in

all installations. If this product is found to be the source of interference, which can be determined by turning the unit "OFF" and "ON", please try to eliminate the problem by using one of the following measures:

Relocate either this product or the device that is being affected by the interference.

Utilize power outlets that are on different branch (circuit breaker or fuse) circuits or install AC line filter/s.

In the case of radio or TV interference, relocate/reorient the antenna. If the antenna lead-in is 300 ohm ribbon lead, change the lead-in to co-axial type cable.

If these corrective measures do not produce satisfactory results, please contact the local retailer authorized to distribute this type of product. If you can not locate the appropriate retailer, please contact Yamaha Corporation of America, Electronic Service Division, 6600 Orangethorpe Ave, Buena Park, CA90620

The above statements apply ONLY to those products distributed by Yamaha Corporation of America or its subsidiaries.

* This applies only to products distributed by YAMAHA CORPORATION OF AMERICA.

(class B)

In Finland: Laitte on liitettävä suojamaadoituskoskettimilla varustettuun pistorasiaan.

In Norway: Apparatet må tilkoples jordet stikkontakt.

In Sweden: Apparatens skall anslutas till jordat uttag.

(class I hokuo)

ПРАВИЛА ТЕХНИКИ БЕЗОПАСНОСТИ

ВНИМАТЕЛЬНО ПРОЧИТАЙТЕ, ПРЕЖДЕ ЧЕМ ПРИСТУПАТЬ К ЭКСПЛУАТАЦИИ

* Храните это руководство в безопасном месте. Оно вам еще понадобится.



ПРЕДУПРЕЖДЕНИЕ

Во избежание серьезных травм и даже смерти от удара электрическим током, а также короткого замыкания, повреждения оборудования, пожара и других инцидентов всегда соблюдайте следующие меры безопасности. Они включают перечисленные ниже меры, но не ограничиваются ими.

Электропитание/кабель питания

- Используйте только напряжение, соответствующее устройству. Нужное напряжение указано на устройстве.
- Используйте только шнур питания, входящий в комплект поставки.
- Шнур питания не должен находиться рядом с источниками тепла (нагревателями, радиаторами и др.). Не допускайте также чрезмерного сгибания и повреждения кабеля, не ставьте на него тяжёлые предметы и держите его в таком месте, где на него нельзя наступить, задеть ногой или что-нибудь по нему перекатить.
- Подключайте только к электросети с соответствующим напряжением и защитным заземлением. Неправильное заземление может вызвать поражение электрическим током.

Не открывать

- Не открывайте устройство и не пытайтесь разобрать или модифицировать его внутренние компоненты. В устройстве нет компонентов, которые должен обслуживать пользователь. При возникновении неисправности немедленно прекратите эксплуатацию и обратитесь за помощью к квалифицированным специалистам центра технического обслуживания корпорации Yamaha.

Бережь от воды

- Берегите устройство от дождя, не используйте его рядом с водой, в условиях сырости и повышенной влажности; не ставьте на него емкости с жидкостью, которая может разлиться и попасть внутрь. В случае попадания жидкости, например воды, в устройство немедленно выключите питание и отсоедините кабель питания от электросети. Затем обратитесь за помощью к специалистам центра технического обслуживания корпорации Yamaha.
- Никогда не вставляйте и не вынимайте вилку электроинструмента мокрыми руками.

Внештатные ситуации

- В случае износа и повреждения кабеля питания или разъема, а также при внезапном исчезновении звука во время эксплуатации, при появлении необычного запаха и дыма немедленно отключите электропитание, выньте вилку из розетки и обратитесь за помощью к специалистам центра технического обслуживания корпорации Yamaha.
- При падении или повреждении устройства немедленно выключите инструмент, выньте вилку из розетки и обратитесь за помощью к специалистам центра технического обслуживания корпорации Yamaha.



ВНИМАНИЕ!

Во избежание нанесения серьезных травм себе и окружающим, а также повреждения инструмента и другого имущества, помимо прочего всегда соблюдайте следующие меры безопасности. Они включают перечисленные ниже меры, но не ограничиваются ими.

Электропитание/кабель питания

- Отключайте устройство от электросети, если планируете не использовать его в течение длительного времени, а также во время грозы.
- При отключении кабеля от устройства или от электросети беритесь за вилку, а не за кабель. Иначе можно повредить кабель.

Место установки

- Если используется разъем на опоре на DSR118W для установки DSR112 или DSR115, используйте опору не длиннее 90 см (35-7/16") с внешним диаметром 35 мм (1-3/8"). Использование опоры другого размера может привести к падению устройства и послужить причиной повреждений и ущерба для внутренних компонентов. Установка динамика, отличного от DSR112 или DSR115, может привести к падению и повреждению динамика.
- Если установка устройства требует дополнительных конструкций крепления, всегда консультируйтесь с квалифицированными специалистами центра технического обслуживания корпорации Yamaha и проверяйте, соблюдаются ли следующие меры предосторожности.
 - Выбирайте конструкции крепления и место установки, способные выдержать вес устройства.
 - Не используйте кронштейн для настенной установки.
 - Избегайте мест установки, подверженных постоянной вибрации.
 - Периодически проверяйте устройство.

- В транспортировке или перемещении устройства должны участвовать не менее двух человек. Попытка поднять устройство в одиночку может вызвать травму спины или других частей тела либо привести к повреждению самого устройства.
- Не держитесь за нижнюю часть устройства при его транспортировке или перемещении. В противном случае можно прищемить руки под устройством, что приведет к травме.
- Перед перемещением устройства отсоедините все кабели.
- Перед настройкой устройства убедитесь, что используемая электророзетка легко доступна. В случае возникновения каких-либо неполадок немедленно выключите устройство и отключите его от электросети. Даже если питание устройства отключено, инструмент продолжает в минимальном количестве потреблять электроэнергию. Если устройство не используется в течение длительного времени, отсоедините кабель питания от электросети.
- Не пользуйтесь устройством в тесных, плохо проветриваемых помещениях. Убедитесь в наличии достаточного пространства между устройством и находящимися поблизости стенами или другими устройствами: не менее 30 см по бокам, 30 см сверху и 30 см снизу. Недостаточная вентиляция может привести к перегреву устройства (устройство), его повреждению или даже возгоранию.
- Не прижимайте заднюю панель устройства к стене. В противном случае разъем может коснуться стены и отсоединиться от шнура питания, что приведет к короткому замыканию, неисправности или даже пожару.
- Не подвешивайте динамики боком. В этом случае устройство может упасть, что потенциально приводит к повреждению или травме.

- Не подвешивайте динамики за ручки. Это может привести к повреждениям или травмам.
- Во избежание деформации панели и повреждения внутренних компонентов берегите устройство от чрезмерной пыли и сильной вибрации и не используйте его при очень высокой или низкой температуре (например, на солнце, рядом с нагревателем или в машине в дневное время).
- Не оставляйте устройство в неустойчивом положении, чтобы оно не опрокинулось.
- Не помещайте устройство в такое место, где возможен его контакт с агрессивными газами или соленым воздухом. Это может стать причиной неисправности.

Подключение

- Перед подключением устройства к другим устройствам отключите их питание. Перед включением или отключением устройств установите минимальный уровень громкости.

Меры безопасности при эксплуатации

- При включении аудиосистемы в сети переменного тока всегда включайте данное устройство ПОСЛЕДНИМ, чтобы избежать повреждения динамиков. При выключении данное устройство должен выключаться ПЕРВЫМ по той же причине.
- Влага может конденсироваться в устройстве вследствие быстрых, резких изменений температуры окружающей среды, например, когда устройство перемещают из одного места в другое или когда включается или выключается кондиционер. Эксплуатация устройства с конденсатом внутри может стать причиной его повреждения. Если имеются основания считать, что в устройстве имеется скопированная влага, оставьте устройство на несколько часов без включения, пока весь конденсат не испарится.
- Избегайте попадания посторонних предметов (бумаги, пластиковых, металлических предметов и т.д.) в отверстия на устройстве. Если это произошло, немедленно выключите питание и выньте вилку из розетки. Затем обратитесь за помощью к специалистам центра технического обслуживания корпорации Yamaha.
- Не следует долго пользоваться устройством с установленным высоким или некомфортным уровнем громкости, так как это может привести к потере слуха. При ухудшении слуха или звоне в ушах обратитесь к врачу.
- Не работайте, если звук искажен. Продолжительное использование устройства в таком состоянии может привести к его перегреву и пожару.
- Не облакачивайтесь на устройство, не ставьте на него тяжелые предметы и не прикладывайте слишком большой силы при пользовании кнопками, выключателями и разъемами.
- Не тяните ни за какой подсоединенный кабель, например за кабель микрофона. В этом случае динамик может упасть, что приводит к повреждению или травме.

Разъемы XLR (стандарт IEC60268): контакт 1 – общий, контакт 2 – плюс (+), контакт 3 – минус (-).

Помехи от сотовых телефонов

Использование сотового телефона рядом с динамиками может вызвать шум. Если это случается, переложите сотовый телефон дальше от динамиков.

Корпорация Yamaha не несет ответственности за повреждения, вызванные неправильной эксплуатацией или модификацией устройства, а также за потерянные или испорченные данные.

Всегда выключайте питание после окончания работы.

Качество работы подвижных компонентов, таких как выключатели, регуляторы громкости и разъемы, со временем ухудшается. Проконсультируйтесь со специалистами центра технического обслуживания корпорации Yamaha.

- Названия фирм и продуктов, используемые в данном руководстве, являются товарными знаками или зарегистрированными товарными знаками соответствующих компаний.
- Иллюстрации приводятся в данном руководстве исключительно в целях разъяснения инструкций и могут не полностью соответствовать реальному устройству.
- Технические характеристики и их описание приводятся в данном руководстве пользователя исключительно в справочных целях. Корпорация Yamaha Corp. оставляет за собой право изменять или модифицировать продукты и технические характеристики в любое время без предварительного уведомления. Так как технические характеристики, оборудование и компоненты могут различаться в разных странах, обратитесь за информацией к местному дилеру Yamaha.

Введение

Благодарим вас за приобретение активного динамика Yamaha серии DSR.

Внимательно прочитайте данное руководство, чтобы обеспечить оптимальное использование динамика серии DSR и максимально долгий срок службы. Храните руководство в безопасном месте для использования в дальнейшем.

Содержание

Введение	46	Примеры настройки	49
Основные функции серии DSR.....	46	Поиск и устранение неисправностей.....	51
Органы управления и функции	47	Ссылки	71

Основные функции серии DSR

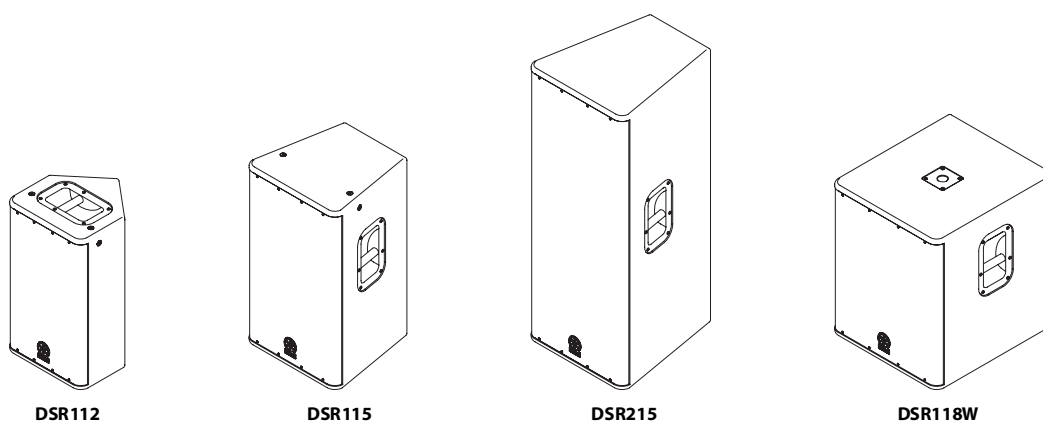

■ Функции обработки динамика обеспечиваются внутренним цифровым процессором сигналов (DSR112/DSR115/DSR215)

Внутренний цифровой процессор сигналов обеспечивает звучание высокой четкости благодаря использованию функции обработки динамика, которая была оптимизирована для каждой модели серии DSR.

■ Функция FIR-X tuning™ (DSR112/DSR115/DSR215)

Линейный фазовый фильтр FIR обеспечивает высокое качество естественного звучания и плавную частотную характеристику без подавления фаз вокруг точки перехода.

■ Функция D-CONTOUR (Dynamic CONTOUR) (DSR112/DSR115/DSR215)

D-CONTOUR — это недавно разработанный трехдиапазонный компрессор. Он динамически настраивает уровень в каждом частотном диапазоне в соответствии с уровнем громкости на выходах динамиков. Он усиливает высокие и низкие частоты, когда уровень громкости низкий, и уменьшает степень усиления, когда достигается высокий уровень громкости. Таким образом, он обеспечивает мощное звучание, адаптированное к человеческому слуху. Например, это удобно использовать для танцевальной музыки и т.д., если требуется подчеркнуть ритм.

■ Легкий и компактный

Усилитель класса D, выключаемый блок питания с коррекцией коэффициента мощности, а также легкий мощный неодимовый магнит (только модели DSR112 и DSR115) обеспечивают легкий и компактный корпус в классе.

■ Мощная функция защиты

Отдельные дополнительные схемы защиты в динамике, модуле усилителя и блоке питания обеспечивают оптимальную надежность и длительный срок службы оборудования.

Входящие в комплект принадлежности

- Шнур питания
- Руководство пользователя (настоящее руководство)

Органы управления и функции

Задняя панель

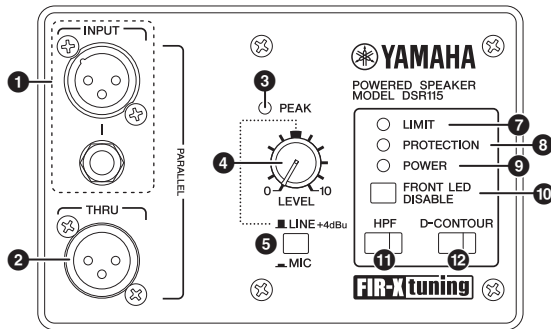

DSR112 / DSR115 / DSR215

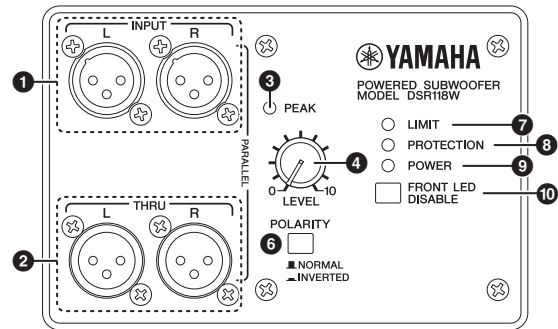

DSR118W

1 Гнезда INPUT

Это сбалансированные входные гнезда XLR и для подключения наушников.

В модели DSR118W имеются только гнезда XLR (L, R).

ПРИМЕЧАНИЕ

Можно использовать либо гнездо XLR, либо гнездо для наушников, но не оба гнезда одновременно. Подключайте аппаратуру только к одному из этих гнезд.

2 Гнезда THRU

Это сбалансированные выходные гнезда XLR. Входные сигналы передаются без изменений, поскольку эти гнезда соединены параллельно с гнездами INPUT.

3 Индикатор PEAK

Загорается красным цветом, когда уровень входа становится на 3 дБ ниже ограничения.

Если индикатор PEAK часто загорается, отрегулируйте громкость входного источника, чтобы индикатор PEAK кратковременно мигал при максимальных входных уровнях.

4 Регулятор LEVEL

Служит для настройки общей громкости выходного сигнала. Установите переключатель MIC/LINE (5) в модели DSR112, DSR115 и DSR215 в положение LINE, если подключается устройство (например, микшерский пульт), номинальный выходной уровень которого составляет +4 дБ. В этом состоянии установите регулятор уровня LEVEL примерно в положение 12:00, чтобы получить достаточный выходной сигнал.

5 Переключатель MIC/LINE (DSR112/DSR115/DSR215)

В зависимости от уровня входного сигнала установите этот переключатель для гнезд INPUT в положение MIC или LINE. Для сигналов низкого уровня (например, сигнала микрофона) установите переключатель в положение MIC (☐). Для сигналов высокого уровня (например, сигналов электронных музыкальных инструментов и звукового оборудования) установите переключатель в положение LINE (■).

6 Переключатель POLARITY (DSR118W)

Используется для выбора полярности низкочастотного динамика. Как правило, этот переключатель должен быть установлен в положение NORMAL (■). Однако в зависимости от типа и местоположения всей акустической системы можно улучшить качество звучания низких частот, установив его в положение INVERTED (☐). Попробуйте установить переключатель сначала в одно, потом в другое положение и выберите то, при котором низкие частоты звучат лучше.

7 Индикатор LIMIT

Загорается, когда срабатывает ограничитель на выходе. Выходной ограничитель срабатывает в следующих ситуациях, обеспечивая ослабление выходных сигналов для усилителя.

- Если выходное напряжение усилителя превысило максимальное значение
- При обнаружении избыточного внутреннего потребления энергии
- В случае перегрева усилителя

ПРИМЕЧАНИЕ

- Внутреннее энергопотребление соответствует сумме потребляемых мощностей, подводимых к громкоговорителю динамика за единицу времени.
- (DSR112/DSR115/DSR215) Если выходное напряжение усилителя превысило максимальное значение или обнаружено избыточное внутреннее энергопотребление, загорится индикатор LIMIT, когда величина ослабления составит 3 дБ или более.

8 Индикатор PROTECTION

Загорается, когда срабатывает система защиты. Система защиты срабатывает в следующих ситуациях.

ПРИМЕЧАНИЕ

Если система защиты сработала после обнаружения неполадки, подождите, пока усилитель охладится, или выключите его и снова включите, чтобы снова вернуть его в нормальное рабочее состояние. Если усилитель не вернется в нормальное рабочее состояние, обратитесь к дилеру Yamaha.

- При обнаружении перегрева усилителя: выход динамика будет отключен.
- При обнаружении выхода постоянного тока: загорится индикатор, выход динамика будет отключен, а затем будет отключен модуль источника питания.
- В случае обнаружения энергоперегрузки: выход динамика будет отключен.
- При включении питания: загорается примерно на две секунды при подаче питания. Индикатор гаснет после нормальной подачи питания.
- При выключении питания: если выключатель питания установлен в выключенное положение или если питание отключается в результате неожиданной ошибки, система защиты отключает устройство для предотвращения шума.

9 Индикатор POWER

Загорается, если включен выключатель питания (14).

10 Выключатель FRONT LED DISABLE

Используется для включения или отключения светодиодного индикатора в левой нижней части на передней панели устройства. Светодиодный индикатор горит, когда данный выключатель установлен в выключенное положение (■). Включите этот выключатель (■), если необходимо отключить светодиодный индикатор.

ПРИМЕЧАНИЕ

(DSR112/DSR115/DSR215) Когда срабатывает ограничитель для защиты усилителя, светодиодный индикатор загорается ярче обычного пропорционально степени ослабления (6 дБ или выше).

11 Выключатель HPF (DSR112/DSR115/DSR215)

Служит для включения или выключения высокочастотного фильтра. Нажмите этот выключатель, чтобы включить высокочастотный фильтр (■), на выключателе загорится индикатор. При включении данного выключателя, высокочастотный фильтр отсекает частоты ниже 120 Гц. Рекомендуется включить данный выключатель в случае подключения динамика напрямую к микрофону или использования динамика вместе с низкочастотным динамиком.

12 Выключатель D-CONTOUR (DSR112/DSR115/DSR215)

Используется для включения или отключения функции D-CONTOUR (Dynamic CONTOUR). Нажмите этот выключатель, чтобы включить функцию D-CONTOUR (■), на выключателе загорится индикатор. Включите данный выключатель, если требуется подчеркнуть звук ритма, например при воспроизведении танцевальной музыки и т.д. (стр. 46).

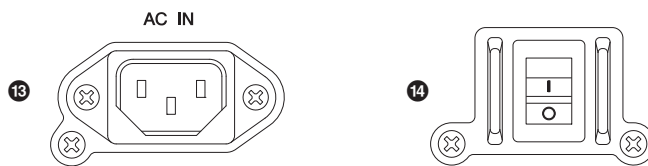

DSR112 / DSR115 / DSR215 / DSR118W

13 Гнездо AC IN

Подключите к этому гнезду прилагаемый шнур питания. Сначала подсоедините шнур питания к устройству, затем вставьте вилку шнура питания в розетку.

На прилагаемом шнуре питания имеется специальный фиксирующий механизм (V-LOCK), который предотвращает случайное отсоединение шнура питания. Подсоедините шнур питания, вставив его до упора, пока он не будет зафиксирован в разъеме.



Прежде чем подсоединять или отсоединять шнур питания, выключайте питание устройства.

ВНИМАНИЕ

Чтобы отсоединить шнур питания, нажмите кнопку фиксатора на разъеме.

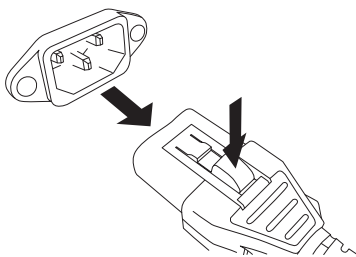

14 Выключатель питания

Используется для включения или выключения питания. Переместите этот выключатель вверх в положение (|), чтобы включить питание. Переместите этот выключатель вниз в положение (○), чтобы выключить питание.



ВНИМАНИЕ

Многочисленное включение и выключение устройства в течение короткого промежутка времени может стать причиной его неисправности. Повторное включение устройства рекомендуется выполнять не раньше чем через 5 секунд после его отключения.

Подвесная установка

В случае подвешивания системы DSR112 или DSR115 удалите крепежные винты сверху (два) и сзади снизу (один) и используйте вместо них имеющиеся в продаже длинные болты M10 с ушком. Следует иметь в виду, что для подвешивания потребуются три длинных болта с ушком. Используйте длинные болты с ушком в соответствии со стандартами и предписаниями по безопасности в вашей области.



ВНИМАНИЕ

- Перед выполнением установки или монтажа проконсультируйтесь со специалистом по установке.
- При выборе места установки, проволочной подвески и оборудования для монтажа убедитесь, что эти компоненты достаточно прочны, чтобы выдержать вес динамика.
- Некоторые крепежные элементы могут с течением времени выходить из строя в связи с износом или коррозией. Для обеспечения безопасности необходимо регулярно тщательно проверять место установки.

Компания Yamaha не несет ответственности за повреждение или травмы, вызванные недостаточной прочностью опорной конструкции или неправильной установкой.

Примеры настройки

1. Основная система SR

В данном примере показана настройка основной системы SR с использованием двух 2-полосных динамиков. Данная система лучше всего подходит для малых жилых помещений, ресторана и профессиональной студии. При необходимости добавьте систему монитора сцены, которая показана под номером 4.

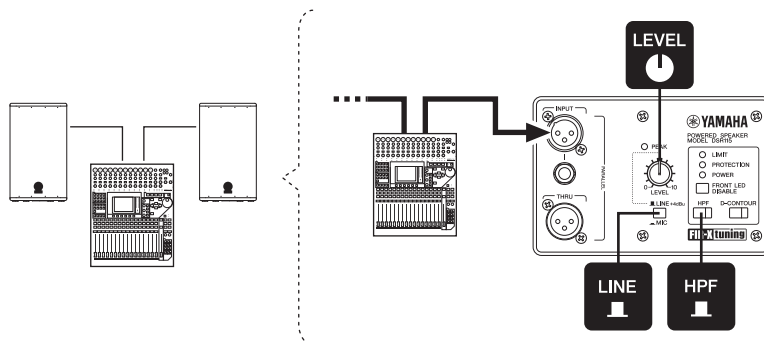

2. Система SR с низкочастотным динамиком

В данном примере показана настройка основной системы SR с использованием двух 2-полосных динамиков и низкочастотного динамика с опорами для динамиков. Данная система лучше всего подходит для небольшого жилого дома, церкви, а также для проведения мероприятий. Рекомендуется установить регулятор LEVEL на входе низкочастотного динамика в положение 12:00. При желании можно настроить этот уровень, как необходимо. При необходимости добавьте систему монитора сцены, которая показана под номером 4.

ПРИМЕЧАНИЕ

Штекерные разъемы для установочных опор для динамиков имеются снизу на моделях DSR112, DSR115 и сверху на модели DSR118W. Описание установки см. в разделе «Меры предосторожности» (стр. 44).

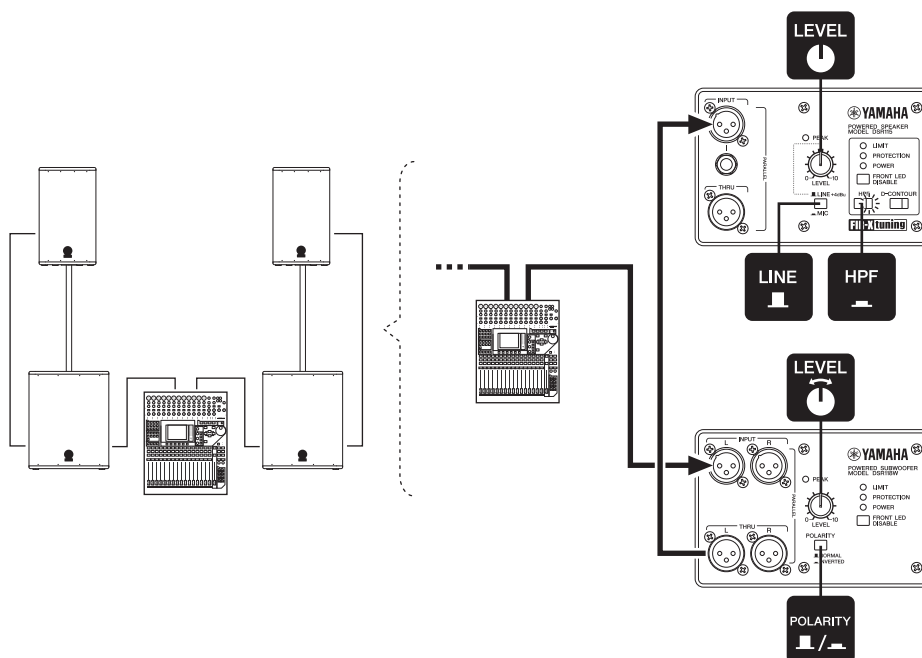

Русский

3. Система SR среднего размера

В данном примере показана настройка системы SR среднего размера с использованием четырех 2-полосных динамиков и четырех низкочастотных динамиков. Данная система лучше всего подходит для жилого дома среднего размера, аудитории или зала. При необходимости добавьте систему монитора сцены, которая показана под номером 4.

ПРИМЕЧАНИЕ

Если одновременно используется несколько низкочастотных динамиков, установите переключатель POLARITY соседних низкочастотных динамиков в одно и то же положение. В противном случае звук из каждого динамика может подавлять друг друга, что приведет к уменьшению звукового давления.

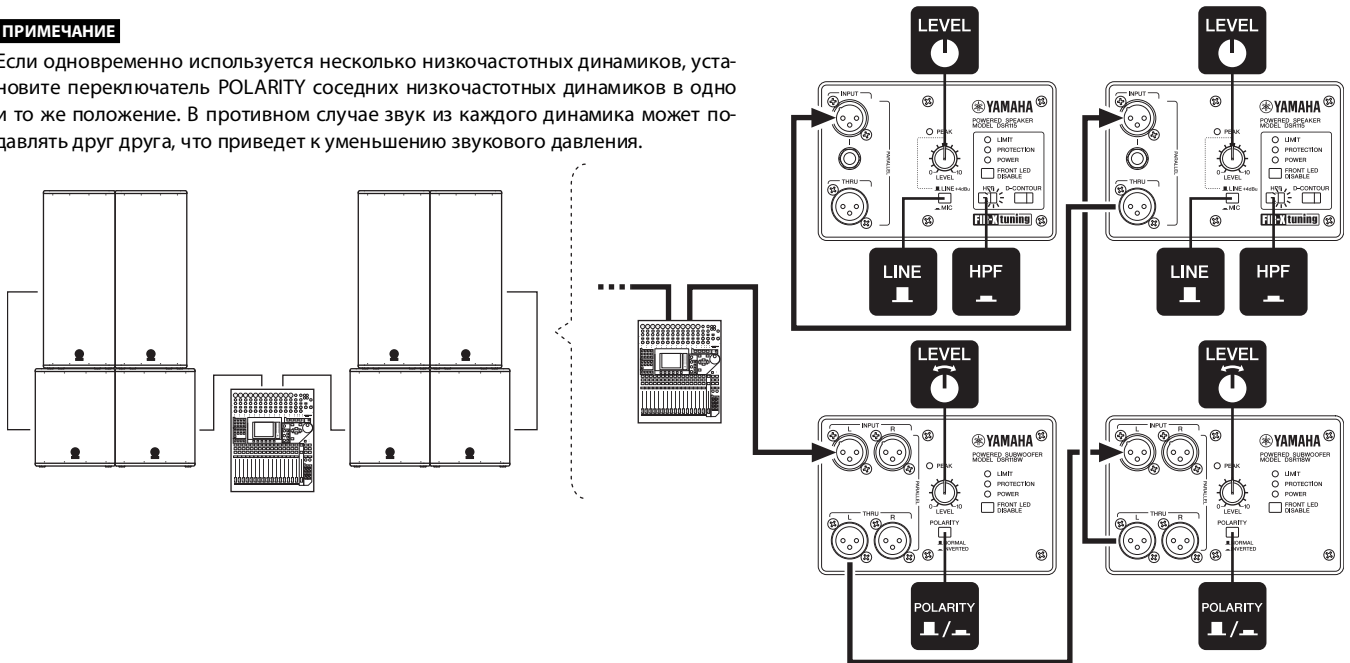

4. Система монитора сцены

При необходимости соедините динамики параллельно.

ПРИМЕЧАНИЕ

Рекомендуется установить выключатель HPF во включенное положение (↗), чтобы уменьшить обратную связь при использовании в качестве монитора вокальной партии на сцене.

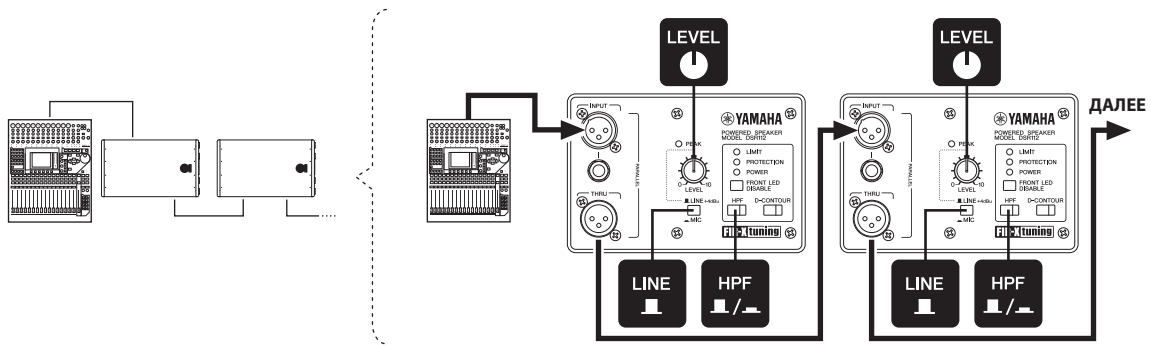

5. Система SR только с микрофоном (прямой вход для микрофона)

В данном примере показана настройка системы SR с использованием одного 2-полосного динамика, соединенного напрямую с микрофоном. Данная система может использоваться в самых различных местах, например на корпоративных мероприятиях, презентациях, в ресторанах. Отрегулируйте громкость с помощью регулятора LEVEL для предотвращения обратной связи.

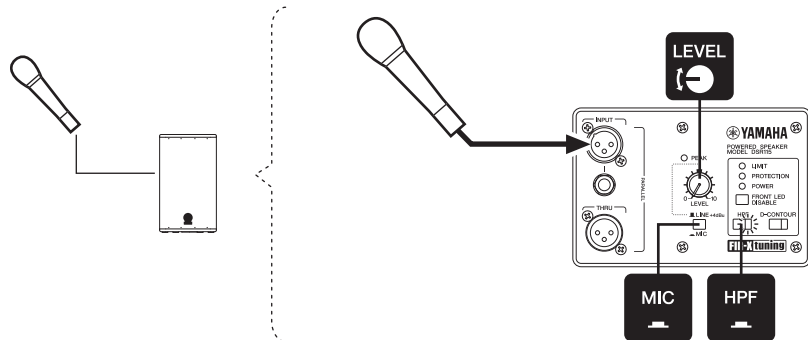

Поиск и устранение неисправностей

Симптом	Возможные причины	Возможное решение
Питание не включается.	Шнур питания подключен неправильно	Правильно подсоедините шнур питания.
Не удается отсоединить шнур питания.	Вы пытаетесь отсоединить шнур питания, не нажав кнопку фиксатора.	На системах серии DSR используется шнур питания с фиксатором V-LOCK. Чтобы отсоединить шнур питания, нажмите кнопку фиксатора на разъеме.
Внезапно отключилось питание.	Сработала система защиты, которая отключила питание.	Выключите питание, подождите, пока усилитель остынет, а затем снова его включите.
Нет звука.	Неправильно подсоединен кабель.	Правильно подсоедините к гнезду INPUT.
Звук внезапно прерывается.	Срабатывает система защиты, которая отключает выход.	Подождите, пока усилитель остынет. Если устройство автоматически не сбросится, выключите питание, а затем снова его включите.
Завывания (обратная связь)	Микрофон направлен в сторону динамика.	Динамик должен быть направлен от того места, где используется микрофон.
	Звук усиливается слишком сильно.	Уменьшите громкость входного устройства и установите микрофон поближе к источнику звука.
	Неподходящая настройка выключателя высокочастотного фильтра HPF.	Включите выключатель высокочастотного фильтра HPF (■), если возникает обратная связь в низкочастотном диапазоне.
Каждый динамик звучит по-разному (если используются несколько динамиков)	Отличаются настройки для каждого динамика.	<ul style="list-style-type: none"> Установите выключатели HPF и D-CONTOUR на каждом динамике в одинаковое положение. Установите переключатели POLARITY на каждом динамике в одинаковое положение (DSR118W).
Звук искажается	Слишком высокая входная громкость.	<ul style="list-style-type: none"> Уменьшите уровень громкости входного устройства, чтобы индикатор PEAK загорался лишь изредка. Если звук по-прежнему искажается даже после уменьшения громкости до минимума, установите переключатель MIC/LINE в положение LINE (■) (если выключатель установлен в положение MIC).
	Слишком высокая выходная громкость.	Уменьшите уровень выходной громкости с помощью регулятора LEVEL, чтобы индикатор LIMIT загорался лишь изредка.
Слишком низкая громкость микрофона.	Выключатель MIC/LINE установлен в положение LINE.	Установите переключатель MIC/LINE в положение MIC (■).
	Используется микрофон, для которого требуется фантомное питание.	Устройства серии DSR не обеспечивают фантомное питание. Смените микрофон на динамический микрофон, используйте батарейки или обеспечьте внешнее фантомное питание.

*Однако если какая-либо неисправность сохранится, обратитесь к дилеру Yamaha.

References

Specifications

General Section		DSR112	DSR115	DSR215	DSR118W
System Type		12" 2-way, bi-amp powered speaker, bass-reflex type	15" 2-way, bi-amp powered speaker, bass-reflex type	Dual 15" 2-way, bi-amp powered speaker, bass-reflex type	18" Powered speaker, bass-reflex type
Frequency Range (-10dB)		55Hz — 20kHz	45Hz — 20kHz	45Hz — 20kHz	40Hz — 130Hz
Frequency Response (-3dB)		60Hz — 18kHz	55Hz — 18kHz	55Hz — 18kHz	50Hz — 110Hz
Coverage Angle		H90° × V60°			-
Crossover Type		FIR-X tuning™ (linear phase FIR filter)			-
Crossover Frequency		1.7kHz	1.7kHz	1.7kHz	-
Measured Maximum SPL (peak) IEC noise @ 1m		134dB SPL	136dB SPL	138dB SPL	132dB SPL
Amplifier Section					
Amplifier Type		Class-D			
Power Rating *1		1300W			800W
Low-Frequency		850W			800W
High-Frequency		450W			-
Cooling		Natural Convection			
Controls		LEVEL control, MIC/LINE switch, HPF switch, D-CONTOUR switch, FRONT LED DISABLE switch, POWER switch			LEVEL control, POLARITY switch, FRONT LED DISABLE switch, POWER switch
Indicators		PEAK (red), LIMIT (red), PROTECTION (red), POWER (green), Front (white), HPF (orange), D-CONTOUR (orange)			PEAK (red), LIMIT (red), PROTECTION (red), POWER (green), Front (white)
HPF Frequency		120Hz(-6dB) 24dB/oct			-
Boost Type		D-CONTOUR (Dynamic CONTOUR)			-
Protection	Load	POWER switch on/off: Mute			
		DC-fault: power supply shuts down automatically (reset manually)			
		Integral Power Protection: Limit the output (return automatically)			
		Clip limiting			
	Amplifier	Thermal: Limit the output or Mute (return automatically)			Thermal: Mute (return automatically)
		Output through current: Amplifier shuts down automatically (reset manually)			
Power supply	Thermal : Amplifier shuts down automatically (reset manually)				
	Over voltage: Power supply shuts down automatically (reset manually)				
Connectors	Input	XLR-3-31 x1 (Balanced) TRS Phone Jack x1 (Balanced)			XLR-3-31 x2 (Balanced)
	Output	XLR-3-32 x1 (Balanced) Parallel connection with INPUT			XLR-3-32 x2 (Balanced) Parallel connection with INPUT
	Power	AC inlet x1			
Power Consumption	1/8 Power	100W		140W	100W

English

Deutsch

Français

Español

Italiano

Русский

中文

日本語

References

Transducer Section		DSR112	DSR115	DSR215	DSR118W
Low-Frequency		12" cone	15" cone	2 x 15" cone	18" cone
Magnet	Materials	Neodymium Magnet	Neodymium Magnet	Ferrite Magnet	Ferrite Magnet
Voice Coil	Diameter	3"	3"	2.5"	3"
High-Frequency		2" Titanium diaphragm compression driver			-
Magnet	Materials	Neodymium Magnet			-
Enclosure					
Material		LINE-X® coated wood			
Dimensions (W x H x D)		370 x 638 x 368 mm (14-9/16" x 25-1/8" x 14-1/2")	442 x 755 x 423 mm (17-3/8" x 29-3/4" x 16-5/8")	467 x 1158 x 520 mm (18-3/8" x 45-9/16" x 20-1/2")	520 x 638 x 584 mm (20-1/2" x 25-1/8" x 23")
Weight		21.2 kg (46 lbs)	28.0 kg (61 lbs)	49.8 kg (109 lbs)	42.0 kg (92 lbs)
Externals Finish, Color		LINE-X®, Black			
Grille		16 gauge matte black powder coated perforated steel grille			
Metal Handle		1pc (Top Board)	2pcs (Side Board)		
Pole Socket	Diameter	35mm (Bottom Board)		-	35mm (Top Board)
Flying Hardware		3 x M10 (Top L/R 1pc each, Bottom rear 1pc)		-	-

Input Characteristics

MIC/LINE switch: LINE		DSR112	DSR115	DSR215	DSR118W
Input Sensitivity	LEVEL position: maximum	0dBu			
	LEVEL position: center (12 o'clock)	+7dBu			-
Maximum Input Level		+24dBu			
Input Impedance		12kΩ			10kΩ
MIC/LINE switch: MIC					
Input Sensitivity	LEVEL position: maximum	-25dBu			-
	LEVEL position: center (12 o'clock)	-11dBu			-
Maximum Input Level		-11dBu			
Input Impedance		8kΩ			-

0dBu is referenced to 0.775Vrms.

*1. THD+N=10% at minimum impedance

D-CONTOUR Frequency Response Chart

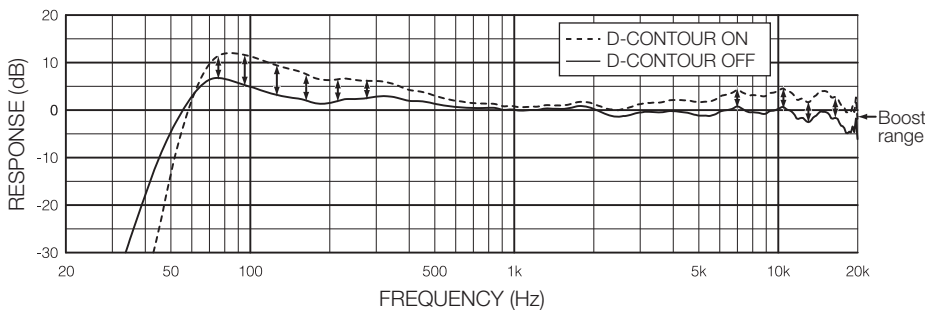

Dimensions

DSR112

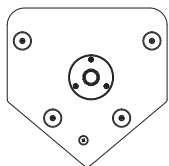
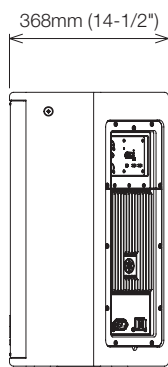
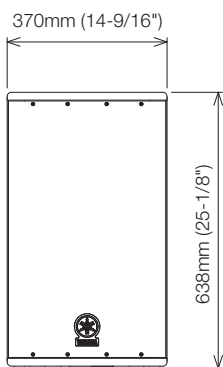
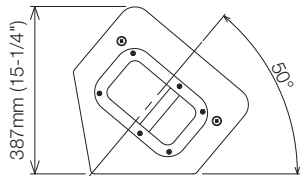
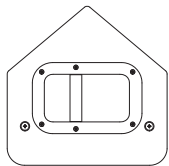

DSR115

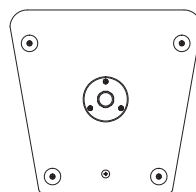
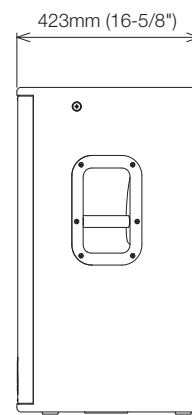
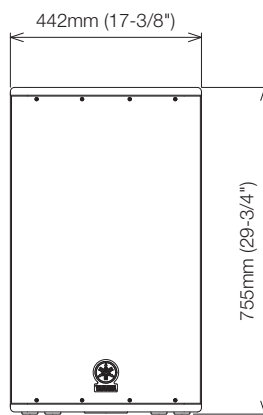
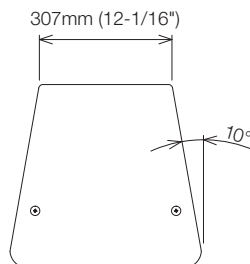

English

Deutsch

Français

Español

Italiano

Русский

中文

日本語

- English
- Deutsch
- Français
- Español
- Italiano
- Русский
- 中文
- 日本語

DSR215

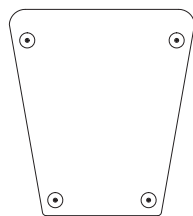
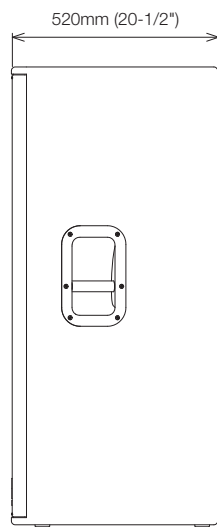
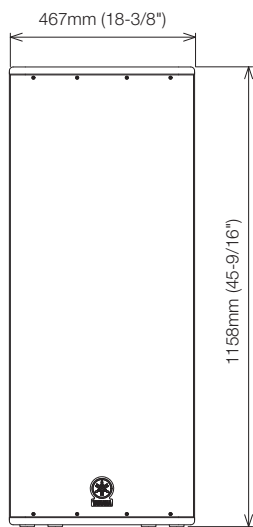
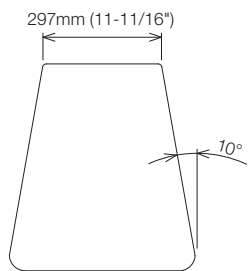

DSR118W

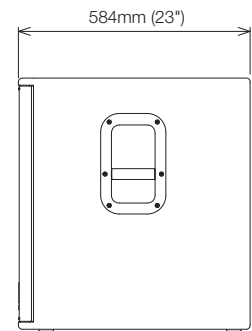
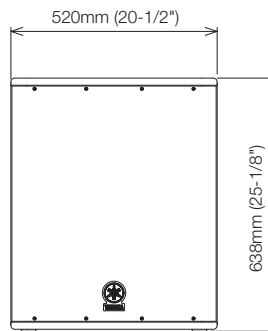
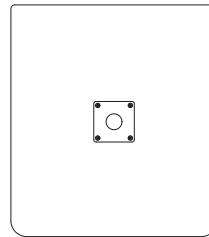

Block Diagram

DSR112/DSR115/DSR215

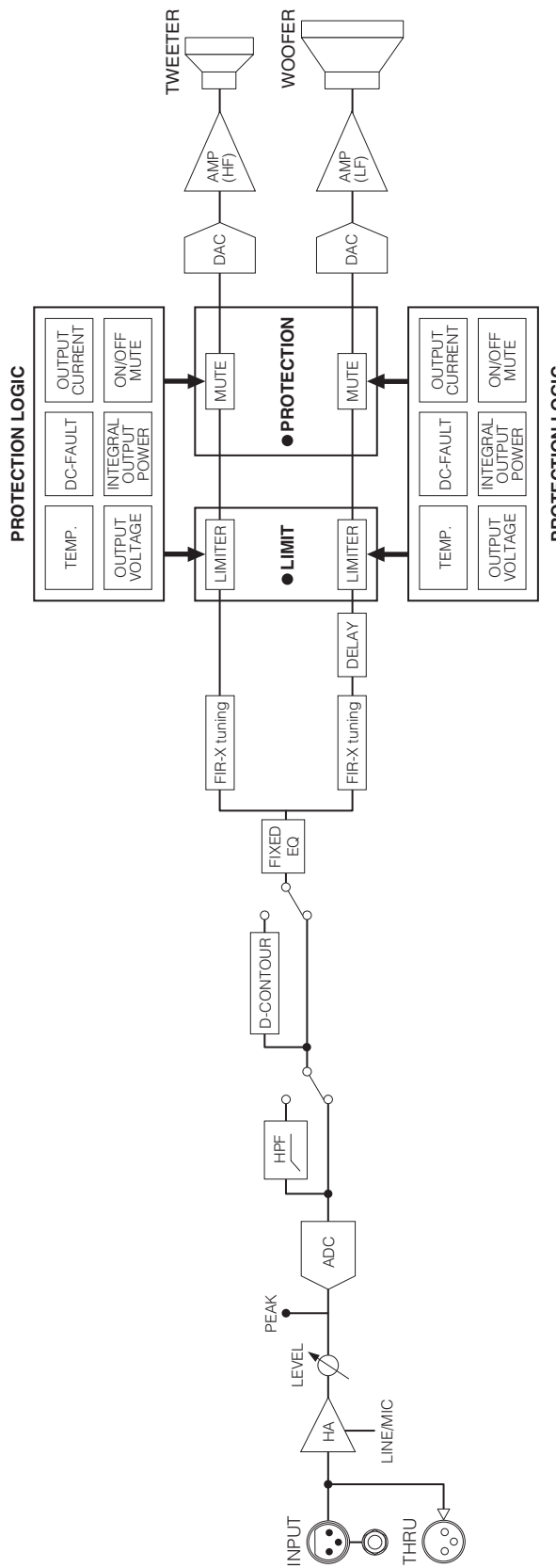

DSR118W

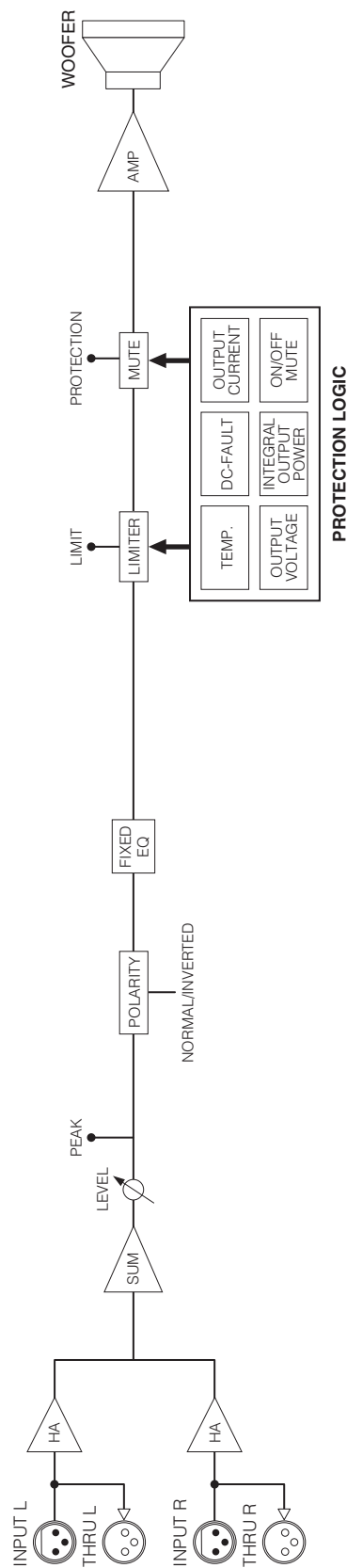

Navigation buttons for language selection:

- 日本語
- 中文
- Русский
- Italiano
- Español
- Français
- Deutsch
- English



Yamaha Pro Audio global website

<http://www.yamahaproaudio.com/>

Yamaha Manual Library

<http://www.yamaha.co.jp/manual/>

U.R.G., Pro Audio Division
© 2010 Yamaha Corporation
006MWAP3.3-01A0
Printed in Vietnam

WU43450