

TASCAM

TEAC Professional Division

D00785400A

CD-X1700

DUAL CD PLAYER

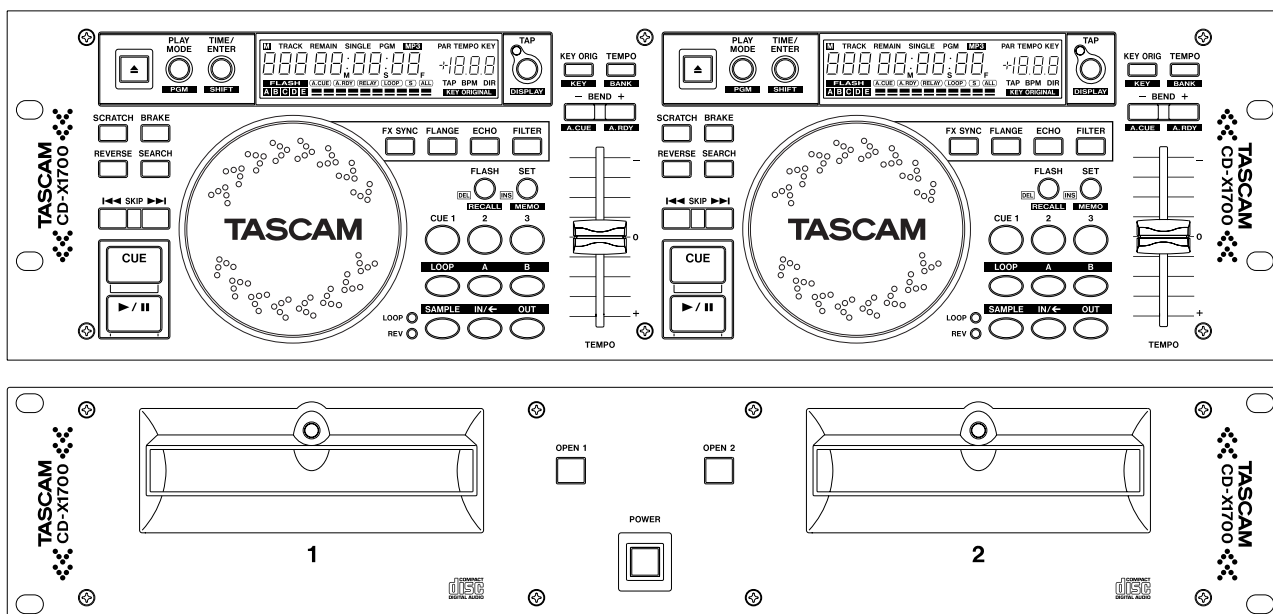

OWNER'S MANUAL / MANUAL DEL USUARIO



CAUTION
RISK OF ELECTRIC SHOCK
DO NOT OPEN

CAUTION: TO REDUCE THE RISK OF ELECTRIC SHOCK, DO NOT REMOVE COVER (OR BACK). NO USER-SERVICEABLE PARTS INSIDE. REFER SERVICING TO QUALIFIED SERVICE PERSONNEL.



The lightning flash with arrowhead symbol, within an equilateral triangle, is intended to alert the user to the presence of uninsulated "dangerous voltage" within the product's enclosure that may be of sufficient magnitude to constitute a risk of electric shock to persons.



The exclamation point within an equilateral triangle is intended to alert the user to the presence of important operating and maintenance (servicing) instructions in the literature accompanying the appliance.

This appliance has a serial number located on the bottom. Please record the model number and serial number and retain them for your records.

Model number _____
Serial number _____

WARNING: TO PREVENT FIRE OR SHOCK HAZARD, DO NOT EXPOSE THIS APPLIANCE TO RAIN OR MOISTURE.

IMPORTANT (for U.K. Customers)

DO NOT cut off the mains plug from this equipment.

DO NOT cut off the mains plug from this equipment.

If the plug fitted is not suitable for the power points in your home or the cable is too short to reach a power point, then obtain an appropriate safety approved extension lead or consult your dealer.

If nonetheless the mains plug is cut off, remove the fuse and dispose of the plug immediately, to avoid a possible shock hazard by inadvertent connection to the mains supply.

If this product is not provided with a mains plug, or one has to be fitted, then follow the instructions given below:

IMPORTANT: DO NOT make any connection to the larger terminal which is marked with the letter E or by the safety earth symbol c or coloured GREEN or GREEN-and-YELLOW.

The wires in the mains lead on this product are coloured in accordance with the following code:

BLUE : **NEUTRAL**
BROWN : **LIVE**

As these colours may not correspond with the coloured markings identifying the terminals in your plug proceed as follows:

The wire which is coloured BLUE must be connected to the terminal which is marked with the letter N or coloured BLACK.

The wire which is coloured BROWN must be connected to the terminal which is marked with the letter L or coloured RED.

When replacing the fuse only a correctly rated approved type should be used and be sure to re-fit the fuse cover.

IF IN DOUBT — CONSULT A COMPETENT ELECTRICIAN.

For U.S.A

TO THE USER

This equipment has been tested and found to comply with the limits for a Class A digital device, pursuant to Part 15 of the FCC Rules. These limits are designed to provide reasonable protection against harmful interference when the equipment is operated in a commercial environment. This equipment generates, uses, and can radiate radio frequency energy and, if not installed and used in accordance with the instruction manual, may cause harmful interference to radio communications.

Operation of this equipment in a residential area is likely to cause harmful interference in which case the user will be required to correct the interference at his own expense.

CAUTION

Changes or modifications to this equipment not expressly approved by TEAC CORPORATION for compliance could void the user's authority to operate this equipment.

For the consumers in Europe**WARNING**

This is a Class A product. In a domestic environment, this product may cause radio interference in which case the user may be required to take adequate measures.

Pour les utilisateurs en Europe**AVERTISSEMENT**

Il s'agit d'un appareil de Classe A. Dans un environnement domestique, cet appareil peut provoquer des interférences radio. Dans ce cas, l'utilisateur peut être amené à prendre des mesures appropriées.

Für Kunden in Europa**Warnung**

Dies ist eine Einrichtung, welche die Funk-Entstörung nach Klasse A besitzt. Diese Einrichtung kann im Wohnbereich Funkstörungen verursachen ; in diesem Fall kann vom Betreiber verlangt werden, angemessene Maßnahmen durchzuführen und dafür aufzukommen.

- 1 Read these instructions.
- 2 Keep these instructions.
- 3 Heed all warnings.
- 4 Follow all instructions.
- 5 Do not use this apparatus near water.
- 6 Clean only with dry cloth.
- 7 Do not block any ventilation openings. Install in accordance with the manufacturer's instructions.
- 8 Do not install near any heat sources such as radiators, heat registers, stoves, or other apparatus (including amplifiers) that produce heat.
- 9 Do not defeat the safety purpose of the polarized or grounding-type plug. A polarized plug has two blades with one wider than the other. A grounding type plug has two blades and a third grounding prong. The wide blade or the third prong are provided for your safety. If the provided plug does not fit into your outlet, consult an electrician for replacement of the obsolete outlet.
- 10 Protect the power cord from being walked on or pinched particularly at plugs, convenience receptacles, and the point where they exit from the apparatus.
- 11 Only use attachments/accessories specified by the manufacturer.
- 12 Use only with the cart, stand, tripod, bracket, or table specified by the manufacturer, or sold with the apparatus. When a cart is used, use caution when moving the cart/apparatus combination to avoid injury from tip-over.
- 13 Unplug this apparatus during lightning storms or when unused for long periods of time.
- 14 Refer all servicing to qualified service personnel. Servicing is required when the apparatus has been damaged in any way, such as power-supply cord or plug is damaged, liquid has been spilled or objects have fallen into the apparatus, the apparatus has been exposed to rain or moisture, does not operate normally, or has been dropped.
 - Do not expose this apparatus to drips or splashes.
 - Do not place any objects filled with liquids, such as vases, on the apparatus.
 - Do not install this apparatus in a confined space such as a book case or similar unit.
 - The apparatus draws nominal non-operating power from the AC outlet with its POWER switch in the off position.



SAFETY INFORMATION

This product has been designed and manufactured according to FDA regulations "title 21, CFR, chapter 1, subchapter J, based on the Radiation Control for Health and Safety Act of 1968", and is classified as a class 1 laser product. There is no hazardous invisible laser radiation during operation because invisible laser radiation emitted inside of this product is completely confined in the protective housings.

The label required in this regulation is shown 1.

CAUTION

- DO NOT REMOVE THE PROTECTIVE HOUSING USING A SCREWDRIVER.
- USE OF CONTROLS OR ADJUSTMENTS OR PERFORMANCE OF PROCEDURES OTHER THAN THOSE SPECIFIED HEREIN MAY RESULT IN HAZARDOUS RADIATION EXPOSURE.
- IF THIS PRODUCT DEVELOPS TROUBLE, CONTACT YOUR NEAREST QUALIFIED SERVICE PERSONNEL, AND DO NOT USE THE PRODUCT IN ITS DAMAGED STATE.

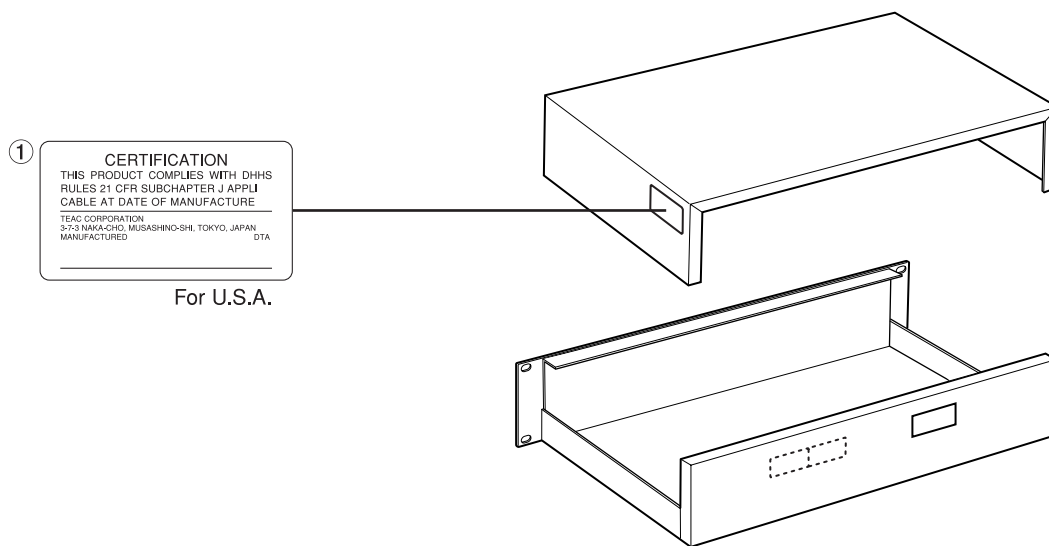

Optical pickup:	Type : KSS-213C
	Manufacturer : SONY Corporation
	Laser output : Less than 0.4 mW on the objective lens
	Wavelength : 760 - 800nm

1. Before you start.....	6	Effect level setting.....	16
1.1 Environmental conditions	6	FLANGER.....	16
1.2 Beware of condensation	6	ECHO	16
1.3 Handling of discs	6	FILTER.....	16
2. Functions and Controls	7	4-5. Reverse play.....	17
2-1. Main Unit (Front Panel)	7	4-6. Sampler	17
2-2. Main Unit (Rear Panel)	7	Sampling.....	17
2-3. Remote Controller (Top Panel).....	8	Using the A-B loop as a sample source	17
2-4. Remote Controller (Bottom Panel).....	10	Play the sampler	17
2-5. Remote Controller (LCD).....	11	Stop the sampler.....	17
3. Playback operation.....	12	Erasing the recorded sample	17
3-1. CUE	12	Sampler loop.....	18
To memorize the CUE point	12	Sampler reverse	18
Stutter play with the CUE key	12	Sampler pitch control	18
3-2. CUE 1-3	12	Sampler output level.....	18
To memorize the CUE 1-3 points	12	Recall the sampling data	18
Stutter play with the CUE 1-3 keys	12	4-7. Track Memory / Recall.....	18
3-3. Flash Start	12	Track memory	18
3-4. A-B Looping	13	Memory data.....	19
To store the LOOP points.....	13	Recall.....	19
Disengage the loop play	13	4-8. Fader Start.....	20
Re-looping	13	4-9. Relay Play.....	20
Erasing the LOOP points.....	13	4-10. Auto Cue	20
Changing the LOOP end point (B point)	13	4-11. Auto Ready	20
3-5. Adjusting the tempo.....	13	4-12. Programmed Play.....	21
Tempo range	13	Create the program	21
Using the TEMPO slider	14	Edit program.....	21
Auto BPM and TAP key.....	14	Insert program	22
3-6. Pitch bending	14	Delete program.....	22
3-7. Key origina	14	4-13. MP3 file playback.....	23
4. More advanced operation.....	15	4-14. Preset menu.....	23
4-1. Key control	15	4-15. Backup memory	24
4-2. Scratching	15	5. Specifications	25
4-3. Brake	15	Error messages	25
Set the brake time.....	15	Demensions	Back page
4-4. Effect.....	15		
Effect time setting	16		
Synchronizing the effect time with the BPM	16		

1.1 Environmental conditions

The TASCAM CD-X1700 may be used in most areas, but to maintain top performance, and prolong operating life, observe the following environmental conditions:

The nominal temperature should be between 5°C and 35°C (41°F and 95°F).

Relative humidity should be 30 to 90 degrees non-condensing.

Make sure that the drive unit is mounted in a level position for correct operation.

The units should be mounted, using the supplied rack mounting kits. A typical configuration is shown below, but other configurations are possible:

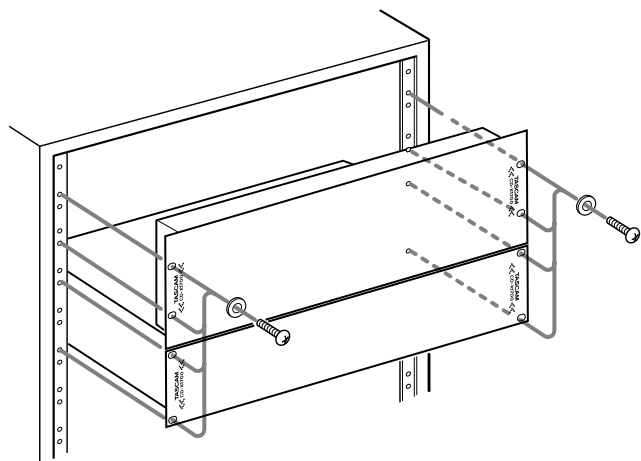

NOTE

- If the disc trays are more than 5 degrees away from the horizontal, they will not open or close.
- Do not install this apparatus in a confined space such as a book case or similar unit.

1.2 Beware of condensation

If the player (or a compact disc) is moved from a cold to a warm place, or used after a sudden temperature change, there is a danger of condensation; vapor in the air could condense on the internal mechanism, making correct operation impossible. To prevent this, or if this occurs, leave the player for one or two hours with the power turned on, then turn the power off and on again.

1.3 Handling of discs

The unit has been designed specifically for reproduction of discs bearing the  mark. No other discs can be reproduced.

Observe the following:

- Always place the compact discs in the trays with their label facing upward (compact discs can only be played on one side).
- To remove a disc from its storage case, press down on the center of the case, and lift the disc out, holding it carefully by the edges.



- Finger marks and dust should be carefully wiped off the disc's recorded surface with a soft cloth. Unlike conventional records, the compact disc has no grooves to collect dust and microscopic debris, so gently wiping with a soft cloth should remove most particles.



- Wipe in a straight motion from the inside to the outside of the disc. Small dust particles and light stains will have absolutely no effect on reproduction quality.
- Never use such chemicals as record sprays, anti-static sprays or fluid, benzine or thinner to clean compact discs. Such chemicals will do irreparable damage to the disc's plastic surface.
- Discs should be returned to their cases after use to avoid serious scratches that could cause the laser pickup to "skip".
- Don't expose discs to direct sunlight or high humidity and temperature for extended periods. Long exposure to high temperature can warp the disc.
- Only use circular compact discs. Avoid using non-circular promotional, etc. discs.

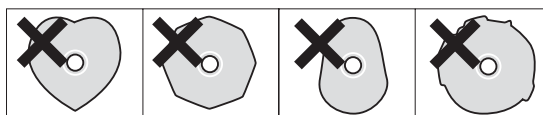

- To keep the laser pickups clean, don't touch them. For the same reason, don't leave the disc trays open unnecessarily.

2-1. Main Unit (Front Panel)

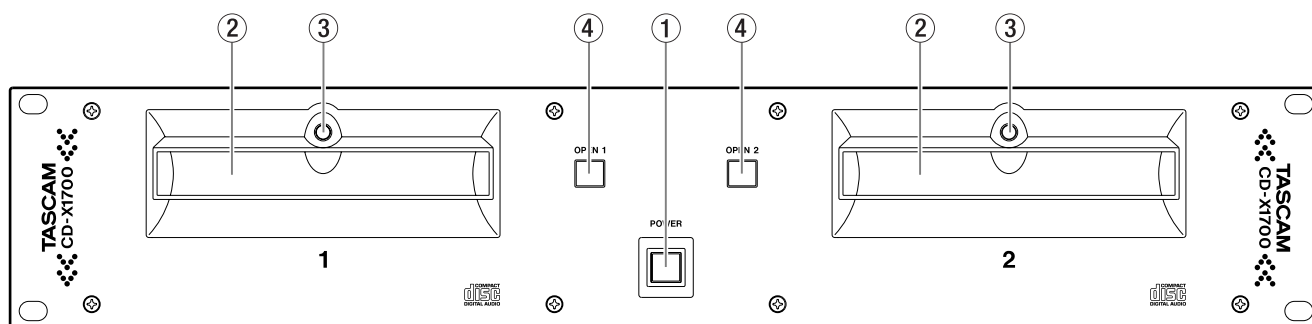

① POWER switch

Turns the power on and off. The tray LEDs light when power is supplied.

When Timer start function is on, playback begins when power is supplied.

② Disc trays

Insert CD into these trays, label side upwards.

③ Tray LEDs

Lights when power is supplied.

④ OPEN keys

Open and close the appropriate tray.

NOTE

- These keys cannot be used when direct mode (Preset menu: page 23) is off and disc is being played back.

2-2. Main Unit (Rear Panel)

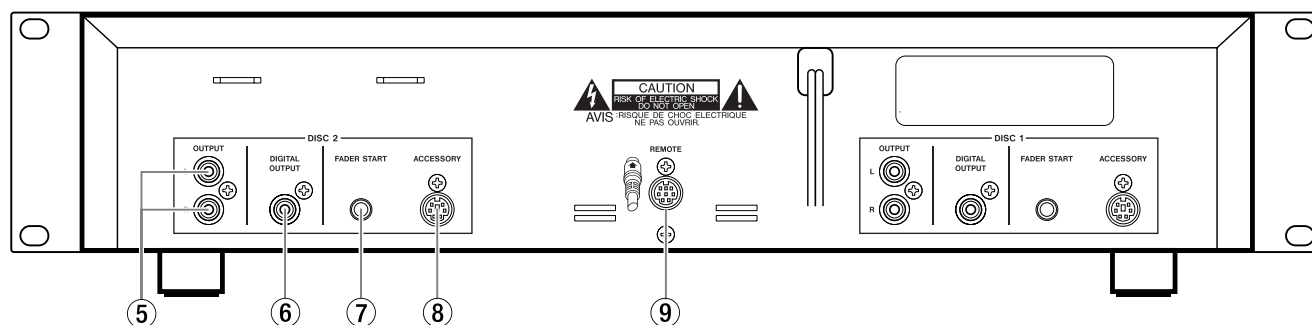

⑤ OUTPUT jacks (RCA)

RCA connectors providing line level output signals, one set each for discs 1 and 2.

⑥ DIGITAL OUTPUT (COAXIAL, S/PDIF)

Coaxial connectors provide digital output signals. These connectors can output the 44.1KHz digital signals constantly even if pitch control is activated.

⑦ FADER START jacks (MINI jack)

The CD-X1700 can be controlled using the external Fader start command through these jacks. Connect the mixer which supports the fader start function with appropriate cable as well as audio signal (→ page 20). (TIP: Start, GND: back cue)

⑧ ACCESSORY (MINI DIN 6P)

Connect the optional scratch controller TT-M1.

⑨ REMOTE (MINI DIN 8P)

Use this connector to connect the remote control unit.

WARNING

- DO NOT use any cable with the CD-X1700 except the cable supplied with the unit.
- Connect the cable in the way shown on the illustration on the rear panel of the CD-X1700. If you connect the cable in any other way, you may damage the CD-X1700.

2-3. Remote Controller (Top Panel)

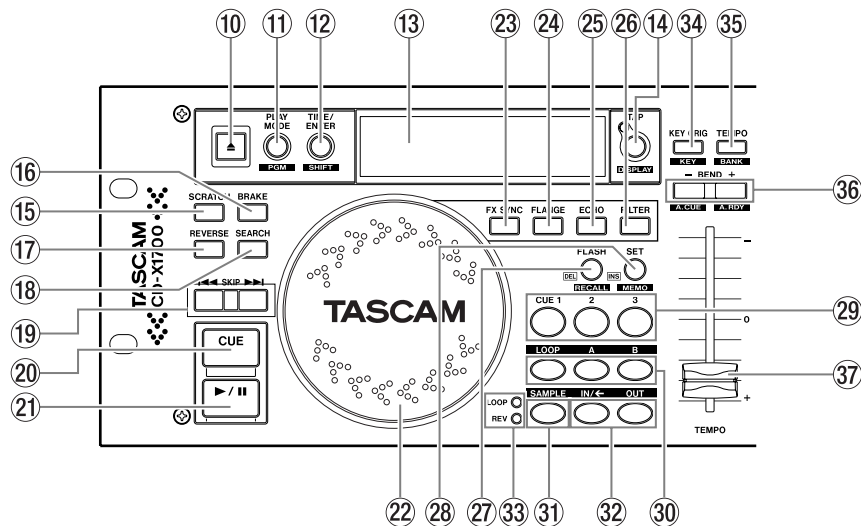

⑩ OPEN key

Opens and closes the appropriate tray.

NOTE

- These keys cannot be used when direct mode (Preset menu: page 23) is off and a disc is being played back.

⑪ PLAY MODE / PGM key

Selects the play mode, either continuous play (all play), single play (1 track play), or programmed play.

Continuous play:	No indication in the LCD
Single play:	SINGLE indicator in the LCD will light
Programmed play:	PROGRAM indicator in the LCD will light

Pressing and holding the TIME/ENTER/SHIFT key while pressing the PLAY MODE key, enters program edit mode. (→ page 21)

⑫ TIME/ENTER / SHIFT key

Selects the time display mode, either elapsed, remain or total remain.

ELAPSED: Elapsed time will show in the numerical portion in display, but no additional indicator will light.

REMAIN: REMAIN indicator in the LCD will light

TOTAL REMAIN: The track number display area shows the number of tracks of inserted disc, however, for 5 seconds in the end of track, the current track number flashes and for 5 seconds in the beginning of the track, the current track number lights.

Another function of this key is the modifier key (SHIFT function). Holding SHIFT while pressing another key performs the following functions;

SHIFT + PLAY MODE:	Program Edit
SHIFT + FLASH:	Track memory Recall
SHIFT + SET:	Track memory
SHIFT + TEMPO:	Memory bank select
SHIFT + BEND -:	Auto Cue on/off
SHIFT + BEND +:	Auto Ready on/off
SHIFT + TAP:	Parameter display select
SHIFT + Jog Wheel:	Preset
SHIFT + B:	Loop end point edit
SHIFT + CUE:	Select the CUE key's operation

⑬ LCD

Displays visual feedback for CD-X1700 functions

⑭ TAP / DISPLAY key

Sets the tempo in BPM by tapping this key. When you press this key, the parameter counter mode momentarily changes to TAP BPM display mode. (→ page 14)

Pressing and holding the SHIFT key while pressing this key selects the parameter display mode.

TEMPO → KEY → TAP → BPM (→ DIR).

⑮ SCRATCH key

Turns the scratch play mode on and off. When scratch play mode is on, this key lights and scratch can be performed by Jog wheel. (→ page 15)

⑯ BRAKE key

Turns the brake function on and off and sets the brake time using the Jog wheel. (→ page 15)
Turns the relay play on and off. (→ page 20)

⑰ REVERSE key

Changes the playback direction between forward and backward. (→ page 17)

⑱ SEARCH key

Turns on or off the Search function on the Jog wheel. When this key is lit, the Jog wheel acts as a search dial.

After 5 seconds without search operation, the unit will exit the search mode automatically.

⑲ Track Skip keys

Use these to perform track searches.

⑳ CUE key

Locates to the cue point, then pauses.

Stutter play can be performed with this key. (→ page 12)

Selects the CUE key's operation mode. (→ page 12)

㉑ PLAY/PAUSE key

Changes the playback mode between playback and pause.

The light stays on solid in playback mode and flashes in pause mode

㉒ Jog Wheel

The following functions can be controlled by the Jog wheel.

- Search
- Pitch Bend
- Scratch
- Brake time

- Key control
- Preset menu
- Effect parameters
- Sampler tempo/level
- Program edit
- Track memory number select

㉓ FX SYNC key

Turns on and off synchronization of the effect time with the MPB. (→ page 16)

㉔ FLANGE key

Turns the Franger effect on and off. (→ page 16)

㉕ ECHO key

Turns the Echo effect on and off. (→ page 16)

㉖ FILTER key

Turns the Filter effect on and off. (→ page 16)

㉗ FLASH / RECALL / DEL key

Turns the flash start mode on and off. (→ page 12)

Recalls the track memory data. (→ page 19)

Deletes the current selected song from the program list. (→ page 22)

㉘ SET / MEMO / INS key

Set the cue points with CUE 1-3. (→ page 12)

Memorizes the track memory data (→ page 18)

Adds the current selected song into the program list. (→ page 22)

㉙ CUE 1-3 keys

Depending on the setting, these keys locate to cue points, flash start from cue points (default), or stutter play from cue points. (→ page 12)

㉚ LOOP, A, and B keys

Sets or erases the loop points, or engages or disengages the loop playing. (→ page 13)

㉛ SAMPLE keys

This key lights when sample playback takes place and flashes when sample recording takes place.

Press and hold this key and press the IN key to enter reverse sample playback mode, and press and hold this key and press the OUT key to enter loop sample playback mode. (→ page 17)

③② IN and OUT keys

Use these keys to record and clear the sampled sound. When you have recorded the sample, these keys will light. Start and stop sample playback using these keys. (→ page 17)

Pressing and holding the IN key then using the Jog wheel controls the sampler output level.

③③ LOOP and REV LEDs

Indicates the sampler playback mode. (→ pages 17 - 18)

③④ KEY ORIG / KEY key

Turns the KEY ORIGINAL function on and off. (→ page 14)

Sets the key control value. (→ page 15)

③⑤ TEMPO / BANK key

Selects the tempo range, either +/-8, 16, 32, 100 or 0%.

Selects the track memory bank from A to E. (→ page 18)

③⑥ BEND +/- A.RDY, -/A.CUE keys

Use these keys to perform pitch bending. (→ page 14)

Turns the AUTO CUE function on and off. (→ page 20)

Turns the AUTO READY function on and off. (→ page 20)

③⑦ TEMPO slider

Changes the playback tempo. (→ page 14)

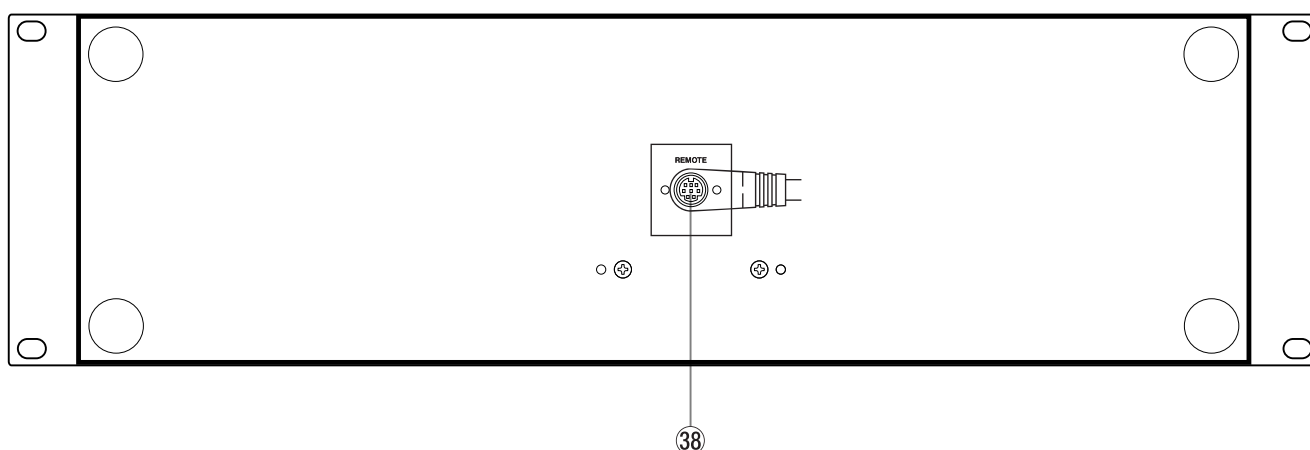
2-4. Remote Controller (Bottom Panel)**③⑧ Remote Connector**

Connect this to the REMOTE connector on the rear panel of the main unit.

WARNING

- *DO NOT use any cable except the cable supplied with the CD-X1700.*

- *Connect the cable to the CD-X1700 as shown on the illustration on the rear panel. If you connect the cable in any other way, you may damage the CD-X1700.*

2-5. Remote Controller (LCD)

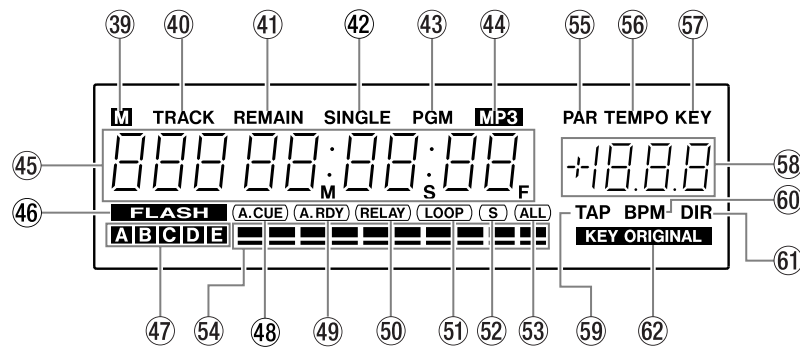
**39 M indicator**

If there is track memory data for the current selected track in the current selected memory bank, this indicator lights.

40 TRACK indicator**41 REMAIN indicator**

When the time mode is set to remain time mode, this indicator lights.

42 SINGLE indicator

When the play mode is set to single play, this indicator lights.

43 PGM indicator

When the play mode is set to programmed play, this indicator lights.

44 MP3 indicator

When a MP3 CD-ROM disc is inserted, this indicator lights.

45 Time display

This section is used to show track number, time values or messages.

46 FLASH indicator

When flash start is activated, this indicator lights. Flash start mode is on by default, or the last setting of flash start will be retained. If you set it to OFF then turn the power off, when power is turned back on, flash start will be OFF.

47 Memory bank indicators

Lights the current selected memory bank indicator.

48 A.CUE indicator

Lights when AUTO CUE function is turned on.

49 A.RDY indicator

Lights when AUTO READY function is activated.

50 RELAY indicator

Lights when relay play is set to on.

51 LOOP indicator

Lights when loop play is engaged.

52 S indicator

Lights when loop mode is set to single loop.

53 ALL indicator

Lights when loop mode is set to all loop.

54 Time Address Bar

Shows the current play position relative to the current track.

55 PAR indicator

Lights when parameter display shows the effect parameter.

56 TEMPO indicator

Lights when parameter display shows the TEMPO value.

57 KEY indicator

Lights when parameter display shows the key value.

Lights when key value is set to other than 0%.

58 Parameter display

Displays the various parameters.

59 TAP indicator

Lights when parameter display shows the tap value.

60 BPM indicator

Lights when parameter display shows the auto BPM value.

61 DIR indicator

When a MP3 CD-ROM disc is inserted, this indicator lights and parameter display shows the current selected directory number.

62 KEY ORIGINAL indicator

Lights when key original function is activated.

3-1. CUE

The CD-X1700 can memorize the play start point as a cue point. If the cue point is memorized, pressing the CUE key locates the unit to the cue point.

To memorize the CUE point

There are two ways to store the cue point. Pressing and holding the SHIFT key then pressing CUE selects the method for the CUE key's operation.

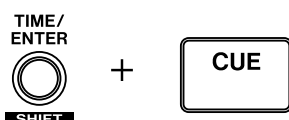

PLY: Last play start point is stored as the CUE point.

CUE: Pressing the CUE key when unit is paused stores the current point as the cue point.

Stutter play with the CUE key

When unit is paused at the cue point, the unit will play when this key is pressed, and enter pause mode when CUE is released.

If the PLAY key is pressed during CUE playback, the unit will go into normal play mode.

3-2. CUE 1-3

The CD-X1700 can have another three cue points stored with the CUE 1-3 keys.

To memorize the CUE 1-3 points

1. Find the desired point.
2. Press the SET key. The parameter display shows **SET**.
3. Press the desired CUE key.

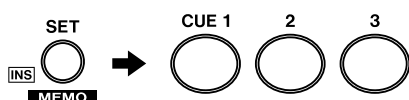

When the CUE key has the stored point, the CUE key lights. The stored cue point cannot be erased but can be overwritten.

NOTE

- When the unit is paused and the **FLASH** indicator in the LCD lights, pressing the SET key then pressing the CUE 1-3 key starts the unit automatically.
- When the unit is paused and the **FLASH** indicator in the LCD doesn't light, pressing the SET key then pressing the CUE 1-3 key flashes the pressed CUE 1-3 key three times then lights.
- For three seconds after storing the cue point, you cannot store another cue point.

Stutter play with the CUE 1-3 keys

When the unit is paused at the cue 1-3 point, the unit will play when the appropriate CUE 1-3 key is pressed, and enter pause mode when CUE 1-3 is released.

If the PLAY key is pressed during CUE playback, the unit will go into normal play mode.

3-3. Flash Start

The CD-X1700 has a flash start function that can be used with the CUE 1-3 keys.

When the flash start function is activated (when the **FLASH** indicator in the LCD lights), pressing the CUE 1-3 key enables flash start.

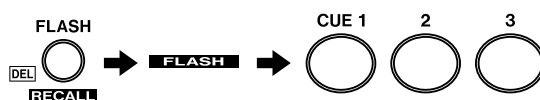

NOTE

- When the **FLASH** indicator in the LCD doesn't light, the unit is back in cue mode. In this mode, pressing the CUE 1-3 key locates the stored cue point then the unit pauses.

3-4. A-B Looping

To store the LOOP points

NOTE

- Loop points can be stored when loop points are not stored on the unit (A and B key don't light). If loop points are already stored, erase these points first, then store the loop points again.
- Both loop start (A) and end (B) points can set to within a track.
- A-B looping can be performed when the loop mode is set to "A-B" (preset 01). When loop mode is set to "A-B", the "S" and "ALL" indicators in the LCD don't light.

1. Press the A key when playing or pausing. The A key will light and the B key will start flashing.

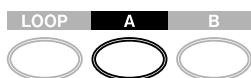

2. Press the B key when playing or pausing. LOOP, A, and B keys will light. If the loop B point is set when the unit is playing, the CDX-1700 starts loop playback seamlessly. If the loop B point is set when the unit is paused, the CDX-1700 goes to the loop start point then pauses. At this time the **LOOP** indicator in the LCD lights.



Disengage loop play

When loop play is engaged, pressing the LOOP key disengages loop play. In this case, the unit continues playback and LOOP light goes off, but the loop points are not erased.

When loop play is engaged, locating to the out point of a loop section disengages loop play (i.e. pressing the CUE key, etc...). The LOOP key goes off, but the loop points are not erased.



Re-looping

When loop play is disengaged and loop points are already stored, pressing the LOOP key starts re-loop playback and the LOOP key lights.



Erasing the LOOP points

Pressing the A and B key at the same time erases the loop points. At this time, the A and B keys go off.

If the tray is opened, your loop points are erased.



Changing the LOOP end point (B point)

Pressing the B key when the loop is playing changes the loop end point.

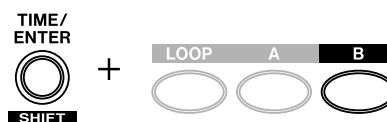

Pressing and holding the SHIFT key then pressing the B key edits the B point using the Jog wheel. Pressing the B key overwrites the new B point and exits the edit mode.

NOTE

- The Loop B point can be moved before the current B point only.

3-5. Adjusting the tempo

Tempo range

The CD-X1700 features +/-8, 16, 32, 100, and 0% of tempo control range. Pressing the TEMPO key changes the tempo control range. The Parameter display shows the selected tempo/key range momentarily. If 0% is selected, the parameter display shows - - - .



Using the TEMPO slider

The TEMPO slider controls playback tempo. Tempo changes are displayed in the LCD.

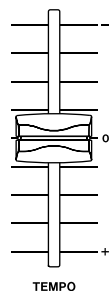

Auto BPM and TAP key

The CD-X1700 features automatic BPM count function and TAP mode BPM count function.

When parameter display mode is set to BPM, the BPM is counted automatically and displayed in the parameter display. The TAP LED blinks in tempo.

Pressing the TAP key repeatedly counts the song tempo in BPM manually. Tapped BPM is shown in the LCD parameter display and the TAP LED blinks in tempo. This BPM affects the TEMPO slider moving. If the TEMPO slider is moved, the BPM will be changed automatically.



Pressing and holding the TAP key for more than 1.5 seconds erases the tapped BPM value.

Pressing and holding the TAP key then moving the Jog wheel (within 1.5 seconds) adjusts the BPM manually.

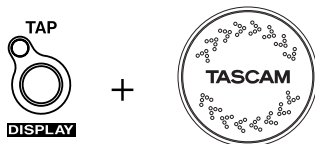

NOTE

- *BPM is also used for the effect time or beat parameter (P15). When you set the BPM using with the TAP key, tapped BPM will be used for the effect time or beat parameter. When there is no tapped BPM (or you erase the tapped BPM), auto counted BPM will used for effect parameter instead*

3-6. Pitch Bending

When playing back a disc, pressing the BEND + or - key, or using the Jog wheel can change playback tempo momentary. Pressing the + key or moving the Jog wheel clockwise increases the playback speed and returns to original speed when release this key or stop the Jog wheel moving. Pressing the - key or moving the Jog wheel counterclockwise decreases the playback speed and returns to original speed when release this key or stop the Jog wheel moving.

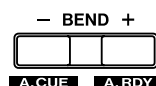

OR



NOTE

- *When SEARCH key, SCRATCH key, or a effect key is not lit, the Jog wheel works for pitch bend function. The maximum pitch bend range is 16%.*
- *When Key Original function is activated, playback key is fixed.*

3-7. Key Original

When tempo range is set to +/-8, 16, or 32%, pressing the KEY ORIG key turns the key original function on and off. When key original function is turned on, tempo control does not affect the playback key. When the key original function is turned on, **KEY ORIGINAL** indicator in the LCD lights.

If tempo range is set to +/-32% or 100%, the key original function does not work.

When the key original function is turned on, parameter display shows - - - in the KEY mode.



4-1. Key control

The CD-X1700 features up to +/-16% key control. Key control range is determined with tempo range setting.

When tempo and key control range is set to 8%, key value can be set in 0.1% steps. When tempo and key control range is set to 16%, key value can be set in 0.2% steps. When tempo control range is set to 0%, 32%, or 100%, the key control function does not work.

Pressing and holding the KEY key then moving the Jog wheel sets the key control value.

Note that the key value shows a total of the value together with any changes made by using the slider.

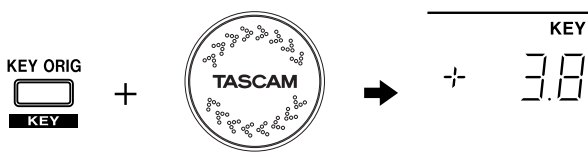

NOTE

- When the key original function is activated, the key control function does not work.

4-2. Scratching

When the SCRATCH key is activated, scratching can be performed with the Jog wheel.

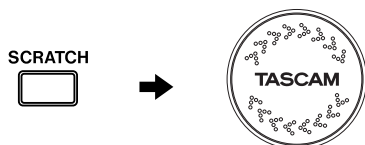

NOTE

- For 3 seconds after the flash start or cuing with CUE 1-3 key, or cuing with CUE key, backward direction of scratching cannot be performed
- Backward direction of the scratching can be performed up to 7 seconds.
- When SEARCH function is on, the Jog wheel works as the search dial. When filter effect is activated with manual mode, scratch function cannot be performed with the Jog wheel (page 16).

4-3. Brake

Brake function simulates the braking audio just like turning off the analog turntable. Pressing the BRAKE key turns the brake function on and off. When brake function is activated, BRAKE key lights.



Set the brake time

Pressing and holding the BRAKE key then using the Jog wheel adjusts the brake time. Brake time can be set to 0.1 to 5 seconds in 0.1 sec. steps.

Pressing the PLAY/PAUSE key while unit is playing performs the braking.

Pressing the PLAY/PAUSE key during the braking starts the music again with current tempo.

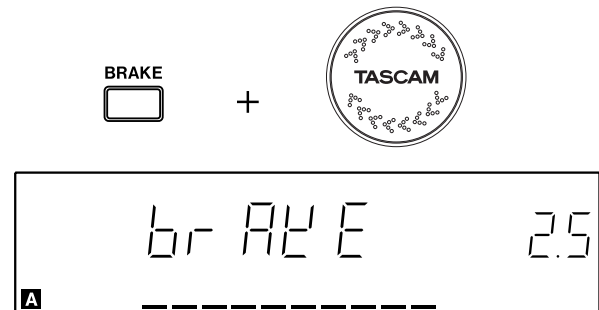

4-4. Effects

The CD-X1700 includes three effects, Flanger, Echo, and Filter. One effect can be activated at the same time.

Pressing one of the effect keys can activate the effect.

Pressing the FX SYNC key synchronize the effect time with the BPM.

Pressing and holding the SHIFT key then pressing one of effect key can adjust the effect level with the Jog wheel.

Effect time setting

When an effect is activated, using the Jog wheel can adjust the effect time.

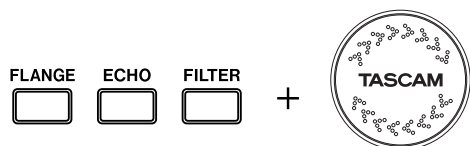

The effect time parameter is shown in the parameter display.

NOTE

- When the scratch function turns on, the effect time cannot be controlled with the Jog wheel.

Synchronizing the effect time with the BPM

When an effect is activated and FX SYNC key is turned on (FX SYNC key lights), using the Jog wheel can change the effect beat synchronized with the BPM.

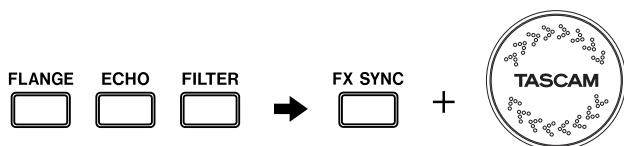

The effect beat parameter is shown in the parameter display.

NOTE

- When scratch function turns on, the effect beat cannot be controlled with the Jog wheel.

Effect level setting

When an effect is activated, pressing and holding the SHIFT key then pressing the activated effect key enters the effect level setting mode. In this mode, using the Jog wheel can change the effect level.

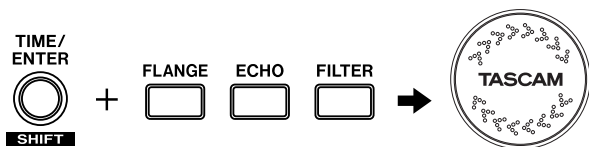

The effect level parameter is shown in the parameter display.

FLANGER

Pressing the FLANGE key activates the Flanger effect.

- Effect time: 10msec – 16sec (default: 500msec)
- Effect beat: 32, 16, 8, 4, 2, 1, 1/2 (default: 1)
- Effect level: 0 – 100 (default: 75)

ECHO

Pressing the ECHO key activates the Echo effect.

- Effect time: 1msec – 3,500msec (default: 500msec)
- Effect beat: 2, 1, 3/4, 1/2, 1/4 (default: 1)
- Effect level: 0 – 100 (default: 75)

FILTER

Pressing the FILTER key activates the Low pass filter effect.

- Effect time: 10msec – 16sec (default: 2sec)
- Effect beat: 32, 16, 8, 4, 2, 1, 1/2 (default: 4)
- Effect level: 0 – 100 (default: 75)

Filter effect has two operation modes, manual mode and auto mode. In manual mode, filter frequency can be controlled with the Jog wheel. In auto mode, filter frequency is moved automatically followed by BPM and effect beat parameter.

Pressing and holding the FILTER key more than 1.5 seconds changes the filter effect mode.

NOTE

- When filter effect mode is set to manual mode, you can move the filter frequency using with the Jog wheel even if the scratch function

4-5. Reverse play

The CD-X1700 features the reverse play function. Pressing the REVERSE key changes playback direction. When playback is reversed, the REVERSE key will light.



NOTE

- More than 3 seconds after pausing, reverse play cannot be performed.
- In the reverse play mode, flash start, creating the looping, and auto cue functions do not work.

4-6. Sampler

The CD-X1700 includes eight seconds sampler on each player.

Sampling

NOTE

- Make sure the IN/← and OUT keys are not lit. If the sampler has sampled audio data, erase the audio data first, then record the audio again.

1. Press the IN/← key when playing or pausing. IN/← key will light and SAMPLE and OUT key will start flashing.



2. Press the OUT key when playing or pausing. SAMPLE key will go off and both IN/←, and OUT keys will light.



NOTE

- If eight seconds elapse, or if the end of the track is reached without pressing the OUT key, the end point of the sample will automatically be set at that point.

Using the A-B loop as a sample source

When you have set up an A-B loop, you can press and hold the OUT key and press the B key to set A point of the loop as the start point of the sampler, and B point of the loop as the end point of the sample (you cannot operate this when loop playback is activated).

If the A-B loop is over 8 seconds length, the first 8 seconds will be taken as the sample.

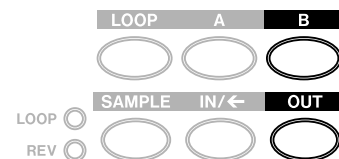

Play the sampler

When IN/←, and OUT keys light, pressing the IN/← key starts the sampler from the beginning.



Stop the sampler

When sampler is playing, pressing the OUT key stops the sampler.



Erasing the recorded sample

Pressing both IN/← and OUT keys simultaneously erases the recorded sample. At this time, IN/← and OUT keys light off.



Sampler Loop

Pressing and holding the SAMPLE key then pressing the OUT key turns the sampler loop play on and off. When sampler loop play is activated, LOOP LED will light.

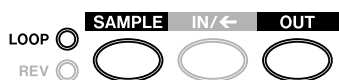

Sampler Reverse

Pressing and holding the SAMPLE key then pressing the IN/← key turns the sampler reverse play on and off. When sampler reverse play is activated, REV LED will light.

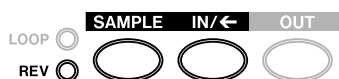

Sampler pitch control

Pressing and holding the SAMPLE key then using the Jog wheel changes the playback pitch of the sampler.

The pitch control range is +/-32% in 0.1% steps.

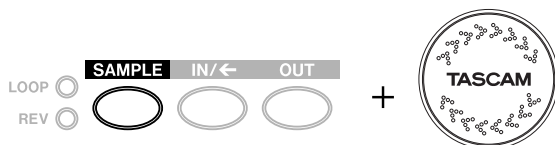

Sampler output level

Pressing and holding the IN key then using the Jog wheel adjusts the sampler output level. The sampler output level can be set from 0 (mute) to 100 (default level).

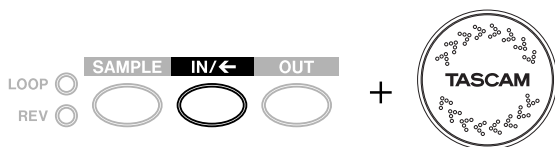

Recall the sampling data

If the sampling points are memorized in the current track memory, pressing the OUT key more than 1.5 seconds starts sampling automatically.

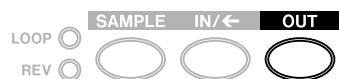

4-7. Track Memory / Recall

The CD-X1700 can memorize the various playback settings of current selected track up to 100 tracks of memory in each 5 banks (A to E).

You could use each bank for a different player or use the other bank for a different setting for a track, for example.

Track Memory

1. Select the memory bank (A to E) by pressing and holding the SHIFT key then pressing the TEMPO/BANK key.

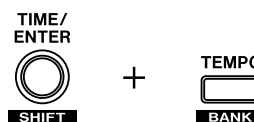

2. Enter the track memory mode by pressing and holding the SHIFT key then pressing the SET/MEMO key.

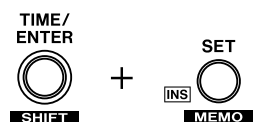

3. LCD shows the lowest empty memory number.

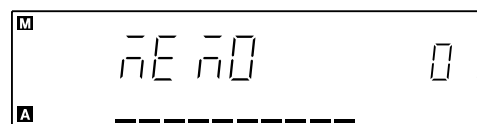

4. Using the Jog wheel to change the memory number if necessary.

5. Press the ENTER key. At this time, if there is stored memory in the selected memory number, -5 U- E- indication is displayed in the LCD. Pressing the ENTER key overwrites the current track data. Pressing any other key cancels the memory operation.



Memory data

- 1 DISC ID
- CUE 1-3 points
- LOOP mode
- Tempo data
- Key Original On/Off
- Brake On/Off
- Key value
- Sampling points
- CUE point
- LOOP A/B points
- Play mode
- Tempo Range
- TAP value
- Brake Time
- Time mode
- Effect setting

NOTE

- *Sampling points for the MP3 file cannot be memorized*

Recall

1. Select the memory bank by pressing and holding the SHIFT key then pressing the TEMPO/BANK key. If there is a track memory data of selected track in the current selected memory bank (A to E), the “M” indicator in the LCD lights.

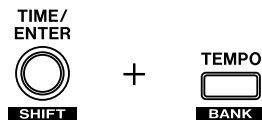

2. Enter the recall mode by pressing and holding the SHIFT key then pressing the FLASH/RECALL key. If there is a track memory data for the current selected track, its memory number is shown in the LCD.



3. When track memory number is shown in the LCD, pressing the ENTER key recalls the track memory data.

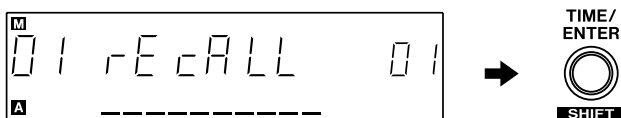

The CD-X1700 can recall the track (song) from the track memory data.

1. Select the memory bank by pressing and holding the SHIFT key then pressing the TEMPO/BANK key.

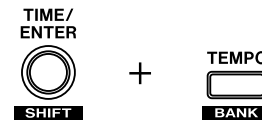

2. Enter the recall mode by pressing and holding the SHIFT key then pressing the FLASH/RECALL key. Using the Jog wheel to select the desired track memory number.

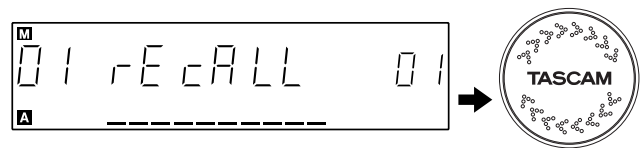
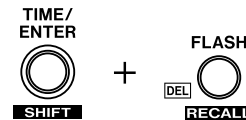

3. When track memory number is shown in the LCD, pressing the ENTER key recalls the track from the track memory number.



NOTE

- *Cue and loop points can be memorized and/or recalled. However, just after the recall operation, seamless start from the cue or loop points can't be performed because there are no data in the RAM buffer just after the recall operation. Once playing from cue points (CUE 1-3) and/or loop start point for a few second, flash start and/or seamless looping can be performed.*

4-8. Fader Start

Connect the FADER START jack on the rear panel of the main unit and fader start jack on the external device which supports the fader start function (i.e. X-9, X-17, X-15, XS-3, etc...) with Fader Start Cable which is supplied to perform the fader start/back cue performance with the external device. Audio signal should be connected to the external device as well.

TIP: Start (low active, more than 50ms)

GND: Back cue (low active, more than 50ms)

4-9. Relay Play

Turning on the Relay play function either left or right unit turns on the relay play function. When the relay play is activated, when left unit finishes playback, right unit will start playback and vice versa automatically.

Pressing and holding the SHIFT key then pressing the BRAKE key turns the relay play function on and off. When the relay play is turned on, the "RELAY" indicator in the LCD lights.



4-10. Auto Cue

Auto cue function allows the unit to search the beginning of the song and pause there automatically. The detection level is fixed to -54dB. When Auto cue function is turned on, the "A.CUE" indicator in the LCD lights.

Pressing and holding the SHIFT key then pressing the BEND - key turns the AUTO CUE function on and off.

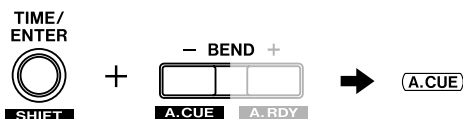

4-11. Auto Ready

Auto Ready function allows the unit to pause the beginning of the next track when playback of the current track is finished.

The behavior of Auto Ready function is follows.

Continuous play mode:

Pause the beginning of the next track when playback of the current track is finished.

Single play mode:

Pause the beginning of the current track when playback of the current track is finished.

Program play mode:

Pause the beginning of the next programmed track when playback of the current track is finished.

When Auto Ready function is turned on, the "A.RDY" indicator in the LCD lights.

Pressing and holding the SHIFT key then pressing the BEND + key turns the AUTO READY function on and off.

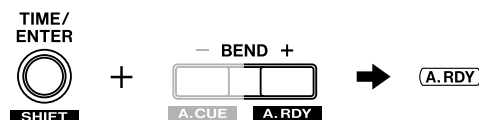

4-12. Programmed Play

The CD-X1700 features up to 30 tracks of program play function. Program itself is maintained even if power is turned off, and if CD is not ejected, program list will be backed up.

NOTE

- If the disc is ejected, program will be erased.
- Once one of the CUE 1-3 key is pressed, programmed play will be cancelled.

Create the program

1. Enter the program edit mode by pressing and holding the SHIFT key then pressing the PLAY MODE/PGM key.

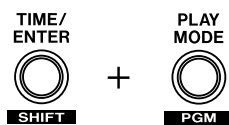

2. Program number is shown in the parameter display. Select the desired track with the track skip keys.

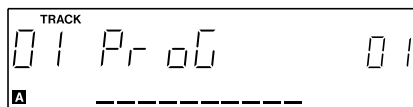
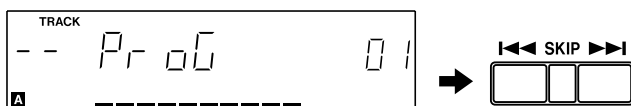

3. Go to next program number by pressing the ENTER key or using the Jog wheel.

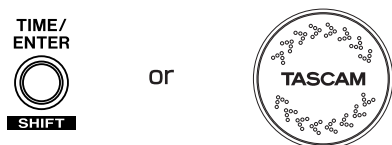

4. Repeat 2-3.

5. Exit the program edit mode by pressing and holding the SHIFT key then pressing the PLAY MODE/PGM key.

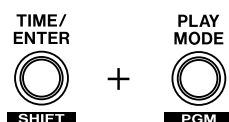

Edit program

1. Enter the program edit mode by pressing and holding the SHIFT key then pressing the PLAY MODE/PGM key.

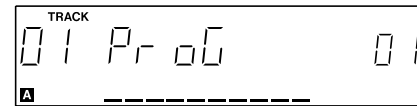
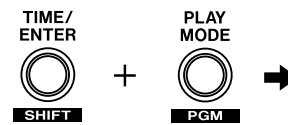

2. Program number is shown in the parameter display. Select the desired program number with the Jog wheel.

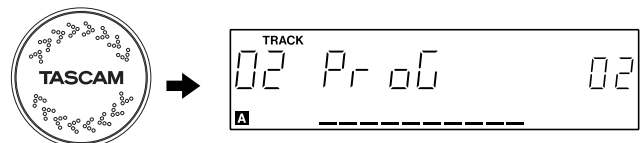

3. Select desired track with track skip keys.

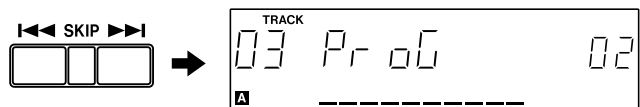

4. Repeat 2-3.

5. Exit the program edit mode by pressing and holding the SHIFT key then pressing the PLAY MODE/PGM key.



Insert program

1. Enter the program edit mode by pressing and holding the SHIFT key then pressing the PLAY MODE/PGM key.

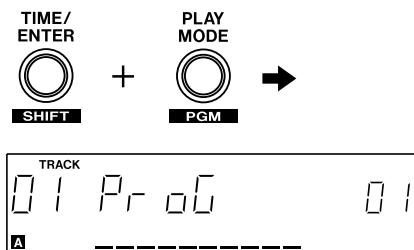

2. Program number is shown in the parameter display. Select desired program number where you want to insert the program with the Jog wheel.

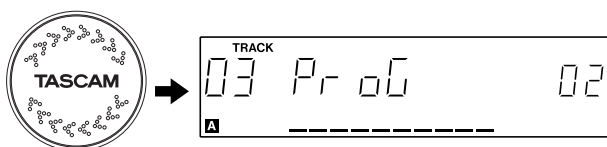

3. Press SET/INS key.

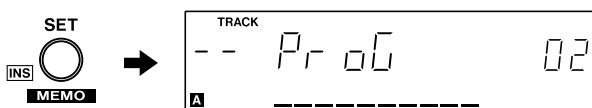

4. Select desired track with track skip keys.

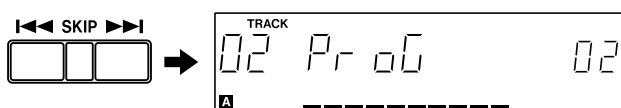

5. Repeat 2-4.

6. Exit the program edit mode by pressing and holding the SHIFT key then pressing the PLAY MODE/PGM key.

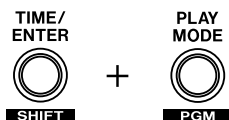

Delete program

1. Enter the program edit mode by pressing and holding the SHIFT key then pressing the PLAY MODE/PGM key.

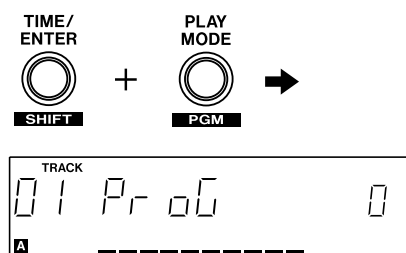

2. Program number is shown in the parameter display. Select desired program number that you want to delete the program with the Jog wheel.

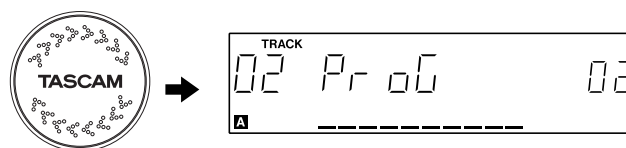

3. Press FLASH/DEL key.

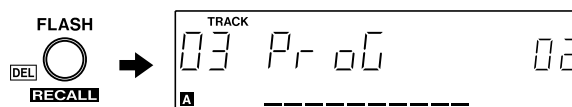

4. Repeat 2-3.

5. Exit the program edit mode by pressing and holding the SHIFT key then pressing the PLAY MODE/PGM key.



4-13. MP3 file playback

The CD-X1700 can play the MP3 file which is recorded as following specific format.

Disc format:	ISO9660 Level 1
Number of directories:	up to 254
Number of files:	up to 255
File format:	MPEG 1 audio layer 3
Bit rate:	32kbps to 190kbps, Constant Bit Rate
Sampling frequency:	44.1KHz, Stereo
File extension:	mp3, Mp3, mP3, MP3

NOTE

- *If the disc is recorded with multi session way, the CD-X1700 can read the files in first session area only.*
- *Variable bit rate (VBR) format is not supported.*

MP3 playback function does not support following functions.

- CUE and CUE 1-3
- Flash start
- A-B Loop
- Search
- Reverse play
- Track memory
- Total remain time display
- Remain time display
- Time address bar display

NOTE

- *Backward direction of the scratching can be performed up to 7 seconds.*

Playing the MP3 file

1. Insert the CD-ROM which including the MP3 files.
2. Pressing the SKIP key selects the MP3 file.
3. Press the PLAY/PAUSE key.

Pressing and holding the SHIFT key then pressing the SKIP key skips the directory.

NOTE

- *Since the CD-X1700 does not support the text display, the text information which are included in the ID tag are not displayed. File number is shown in the TRACK number area and directory number is shown in the parameter display. When parameter display shows the directory number, DIR indicator will light.*

4-14. Preset menu

Pressing and holding the SHIFT key then using the Jog wheel selects the preset menu.



Select the preset menu then press the ENTER key, the LCD shows the preset menu and its parameter.



Set the parameter with the Jog wheel.



Pressing the ENTER key confirms the new parameter.



Pressing any other key exits the preset operation.

Preset Number	Item	Parameter (*: default)	Function
01 LOOP	LOOP mode	A-b*, S, ALL	Sets the loop mode. A-b : A-B loop mode. S : Single track loop mode. In this mode, (S) indicator in the LCD lights. ALL : All loop mode. In this mode, (ALL) indicator in the LCD lights.
02 T_PLAY	TIMER start	OFF*, ON	Turns the "power on play" on or off
03 DIRECT	DIRECT	OFF*, ON	When direct mode is set to on, disc can be ejected when disc is played, and when insert the disc, playback is started automatically.
04 READ	TOC READ mode	nor*, AUT	Selects the TOC read mode. nor : Uses the previous servo value. AUT : Adjust the servo value every time.
05 RECALL	Memory Auto Recall	nor*, AUT	Selects the track memory recall mode nor : Recall the track memory data when recall operation is done. AUT : Recall the tempo setting, tempo range, key setting, key original setting, and BPM value from track memory data when track is selected.
06 FADER	Fader start mode	CD*, SAMP, CDn	CD : Disc playback is started and stopped with the fader. SAMP : Controls the playback of the sampler. CDn : Controls a combination of disc and sampler playback.
07 F_PRE	Factory Preset	-SURE-	Initialize the preset menu.
08 ALL CLR	Memory All Clear	-SURE-	Clear the all memorized data.

4-15. Backup Memory

Each time you turn off the power, the status of following features are stored into backup memory.

- Time mode
- Play mode
- Flash start on/off
- Brake on/off
- Brake Time
- Key Original on/off
- Auto Cue on/off
- Auto Ready on/off
- Relay Play on/off
- Tempo Range
- Memory Bank
- Preset Settings
- CUE mode
- Program
- Effect on/off
- REVERSE on/off

Disc type:	8cm / 12cm CD	Dimensions (W x H x D mm)
Number of channels:	2-channel	Main unit: 482 x 94 x 272
Resolution:	16-bit	Remote control unit: 482 x 132 x 83
Sampling frequency:	44.1kHz	Weight
Analog output:	RCA pin jack	Main unit: 5.7kg
Output impedance:	<1kohm	Remote control unit: 2.5kg
Maximum output level:	+6dBV	
Digital output:	Coaxial	The following values are applicable when key and tempo values are set to 0.
Format:	IEC60958 Type II	
Voltage requirements		
USA/Canada:	120V AC, 60Hz	Frequency response: 20 – 20kHz, +0.5/-1.0dB
UK/Europe:	230V AC, 50Hz	Dynamic range: >95dB
Australia:	240V AV, 50Hz	S/N ratio: >95dB
Power consumption:	30W	Total harmonic distortion: <0.01%
Peak inrush current:	0.9A	
Applicable electromagnetic environment:	E4	

Error Messages

- Err 01 TOC Read error - the disc's Table of Contents cannot be read within 20 seconds - try with another disc or remove and clean the existing disc before replacing it
- Err 02 GFS error – GFS signal cannot be detected within five seconds - try with another disc or remove and clean the existing disc before replacing it
- Err 03 Focus error - after repeating the attempt eight times to focus, an error still occurs - try with another disc or remove and clean the existing disc before replacing it
- Err 04 Sub-Q error - the sub-Q code cannot be detected (twice within five seconds) - try with another disc
- Err 05 Loading error - the open or close operation cannot be completed, even after retries, or there is an internal error - make sure that there are no obstructions preventing the tray's operation
- Err 06 Sled error - an internal drive error - try turning the power off, waiting a few seconds, and turning it on again
- Err 07 Error in communication between decks - try turning the unit off, waiting a few seconds, and turning it on again
- Err 10 S-DRAM error - an internal S-DRAM error - try turning the power off, waiting a few seconds, and turning it on again

If any of the numbered error messages occur, try using another disc.

If the errors continue with a number of discs, turn the unit off, wait for a few seconds, and turn it on again.

If the errors still continue or other error occurs, contact your TASCAM distributor for repair.

- 1) Lea estas instrucciones.
- 2) No tire este manual de instrucciones.
- 3) Preste atención a todas las advertencias y avisos.
- 4) Cumpla con lo indicado en las instrucciones.
- 5) No utilice este aparato cerca del agua.
- 6) Limpie la unidad solo con un trapo seco.
- 7) No tape ninguna de las aberturas de ventilación. Instale el aparato de acuerdo a las instrucciones del fabricante.
- 8) Nunca instale esta unidad cerca de ninguna fuente de calor como radiadores, hornos, calentadores u otros aparatos (incluyendo amplificadores) que produzcan calor.
- 9) No elimine el sistema de seguridad del enchufe polarizado o con toma de tierra. Un enchufe polarizado tiene dos bornes, uno más ancho que el otro. Un enchufe con toma de tierra tiene dos bornes y una lámina para la conexión a tierra. El borne ancho o la lámina se incluyen para su seguridad. Si el enchufe que venga con su aparato no encaja en su salida de corriente, contacte con un electricista para que cambie ese enchufe o la instalación.
- 10) Evite que el cable de corriente quede en una posición en la que pueda ser pisado o quedar aplastado, especialmente donde estén los enchufes, receptáculos de entrada y en el punto en que estos cables salen del aparato.
- 11) Utilice solo los accesorios / elementos especificados por el fabricante.
- 12) Utilice esta unidad solo con un soporte, carro, trípode o bastidor especificado por el fabricante o que se venda con el propio aparato. Cuando utilice un soporte, tenga cuidado al desplazar la combinación aparato / soporte para evitar posibles daños en caso de vuelco.
- 14) Consulte cualquier posible reparación únicamente con el servicio técnico oficial. Será necesario reparar este aparato cuando se haya dañado en alguna forma, como por ejemplo cuando el cable de alimentación o el enchufe se hayan roto, se hayan derramado líquidos o se haya introducido algún objeto dentro del aparato, cuando la unidad haya quedado expuesta a la lluvia o la húmeda, cuando no funcione con normalidad o si ha caído al suelo.
 - No permita que este aparato quede expuesto a goteras o salpicaduras de líquidos.
 - No coloque sobre el aparato ningún objeto que contenga líquidos como jarras o vasos.
 - No instale este aparato confinado en un espacio reducido como encastrado en una estantería o ubicación similar.
 - Este aparato sigue recibiendo una corriente nominal no-operativa de la salida de corriente alterna aunque su interruptor POWER esté colocado en la posición off.



- 13) Desenchufe este aparato de la corriente durante las tormentas eléctricas o cuando no lo vaya a usar durante un periodo de tiempo largo.

INSTRUCCIONES IMPORTANTES DE

SEGURIDAD 26

1. Antes de empezar 28

 1.1 Condiciones ambientales..... 28

 1.2 Cuidado con la condensación..... 28

 1.3 Manejo de los discos 28

2. Funciones y controles 29

 2-1. Unidad principal (panel frontal) 29

 2-2. Unidad principal (panel trasero)29

 2-3. Mando a distancia (panel superior) 30

 2-4. Mando a distancia (panel inferior).....32

 2-5. Mando a distancia (LCD) 32

3. Reproducción 34

 3-1. CUE 34

 Para memorizar el punto CUE 34

 Reproducción tartamuda con
 la tecla CUE..... 34

 3-2. CUE 1-3 34

 Para memorizar los puntos CUE 1-3 34

 Reproducción tartamuda con
 las teclas CUE 1-3 34

 3-3. Inicio flash 34

 3-4. Bucle A-B35

 Para almacenar los puntos
 de bucle o LOOP 35

 Desactivación del bucle..... 35

 Re-bucle..... 35

 Borrado de los puntos LOOP 35

 Cambio del punto de final de
 bucle (punto B)35

 3-5. Ajuste del tempo 36

 Rango del tempo..... 36

 Uso del mando deslizante TEMPO 36

 Auto BPM y tecla TAP..... 36

 3-6. Inflexión tonal..... 36

 3-7. Clave original..... 36

4. Otras funciones avanzadas 37

 4-1. Control de clave 37

 4-2. Scratching 37

 4-3. Frenado 37

 Ajuste del tiempo de frenado 37

4-4. Efectos 37

 Ajuste del tiempo de efecto..... 38

 Sincronización del tiempo de efecto
 con el BPM..... 38

 Ajuste del nivel de efecto..... 38

 Flanger 38

 Eco 38

 Filtro 38

4-5. Reproducción al revés..... 39

4-6. Sampler 39

 Muestreo 39

 Uso del bucle A-B como fuente
 de muestreo..... 39

 Reproducción del sampler 39

 Parada del sampler 39

 Borrado del muestreo grabado 40

 Bucle del sampler 40

 Inversión del sampler 40

 Control de tono del sampler 40

 Nivel de salida del sampler 40

 Carga de los datos de sampler..... 40

4-7. Memoria de pista / carga 40

 Memoria de pista..... 40

 Datos memorizados 41

 Carga..... 41

4-8. Inicio por fader 42

4-9. Reproducción consecutiva 42

4-10. Búsqueda automática 42

4-11. Espera automática 42

4-12. Reproducción programada..... 43

 Creación del programa 43

 Edición del programa 43

 Inserción del programa..... 44

 Borrado de programa..... 44

4-13. Reproducción de archivos MP3 45

4-14. Menú preset 45

4-15. Copia de seguridad 46

5. Especificaciones técnicas..... 47

 Mensajes de error 47

Dimensiones 48

1.1 Condiciones ambientales

El TASCAM CD-X1700 puede ser usado en casi todos los sitios, pero para mantener el rendimiento máximo y alargar su vida operativa, observe las siguientes condiciones ambientales:

La temperatura nominal debería estar entre los 5° y 35° C (41° y 95° F).

La humedad relativa debería ser de 30 a 90 grados sin condensación de agua.

Asegúrese de que la unidad esté colocada en un lugar plano para un funcionamiento correcto.

Debería montar las unidades usando los elementos de montaje en rack que se incluyen. Aquí abajo puede ver un montaje típico, pero son posibles otras configuraciones:

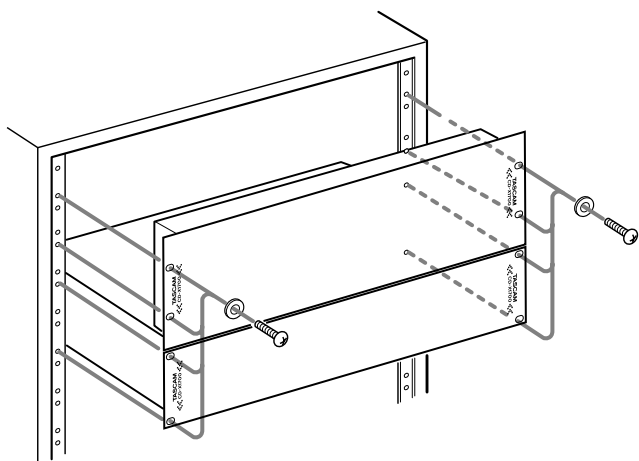

NOTA

- Si las bandejas de los discos tienen una inclinación superior a los 5 grados, no se abrirán ni cerrarán.
- No utilice la unidad en espacios reducidos como en una estantería o lugar similar.

1.2 Cuidado con la condensación

Si traslada el reproductor (o un disco) de un lugar frío a un cálido, o lo usa tras un cambio fuerte de temperatura, existe el peligro de la condensación; el vapor del aire podría condensarse en el mecanismo interno, impidiendo un funcionamiento correcto. Para evitarlo, o si ocurre, deje el reproductor encendido una o dos horas, y después apáguelo y vuelvalo a encender.

1.3 Manejo de los discos

La unidad ha sido diseñada específicamente para la reproducción de discos que lleven la marca . No es posible reproducir otros discos.

Tenga en cuenta lo siguiente:

- Coloque siempre los discos en las bandejas con su etiqueta hacia arriba (los discos compactos sólo se pueden reproducir por una cara).
- Para sacar un disco de su caja, presione en el centro de la caja y tire del disco, sujetándolo con cuidado por los bordes.



- Con un paño suave elimine con cuidado cualquier marca de dedos y el polvo de la superficie grabada del disco. Al contrario que lo que ocurre en los discos convencionales, los CD no tienen surcos que recojan polvo y restos microscópicos, por lo que la limpieza con un paño suave debería eliminar la mayoría de partículas.



- Limpie el disco con movimientos rectos de dentro hacia fuera. Las partículas de polvo y manchas no tendrán ningún efecto en la calidad de reproducción.
- Nunca use productos químicos como sprays antiestáticos u otros líquidos como aguarrás para limpiar los discos. Esos productos producirán daños irreparables en la superficie del disco.
- Debería guardar los discos en sus cajas después de usarlos para evitar rayas que podrían hacer que el cabezal láser "saltase".
- No exponga los discos a la luz solar directa o a altos niveles de humedad o temperatura durante periodos largos. La exposición continuada a altas temperaturas puede hacer que el disco se combe.
- Use sólo discos circulares. Evite el uso de discos promocionales, etc. que no sean circulares.

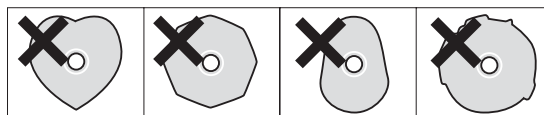

- Para mantener limpios los cabezales del láser, no los toque. Por esa misma razón, no deje las bandejas abiertas cuando no sea necesario.

2-1. Unidad principal (panel frontal)

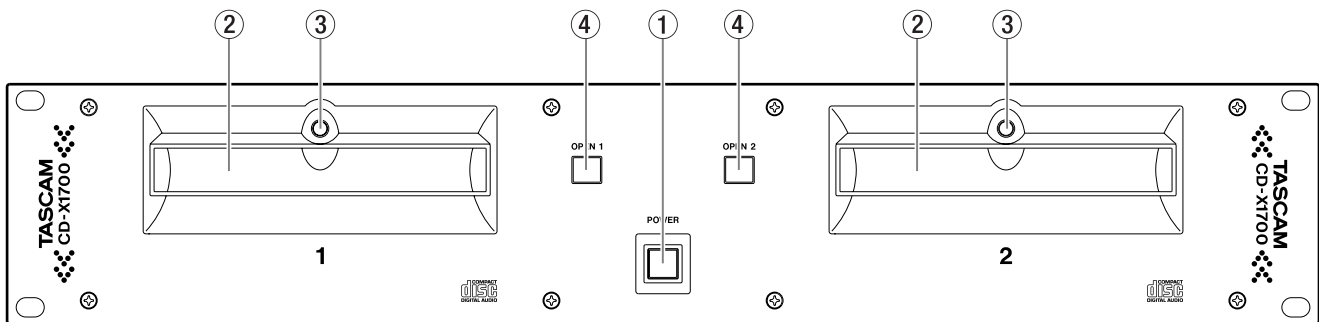

① Interruptor POWER

Enciende y apaga la unidad. Los LEDs de las bandejas se iluminan cuando la unidad está encendida.

Cuando la función de inicio por temporizador esté activada, la reproducción empezará en cuanto encienda la unidad.

② Bandejas de discos

Introduzca los CD en estas bandejas con la etiqueta hacia arriba.

③ LEDs de bandejas

Se iluminan cuando la unidad está encendida.

④ Teclas OPEN

Le permiten abrir y cerrar la bandeja correspondiente.

NOTA

- *No puede usar estas teclas cuando el modo direct (menú preset; página 45) está en off y el disco está siendo reproducido.*

2-2. Unidad principal (panel trasero)

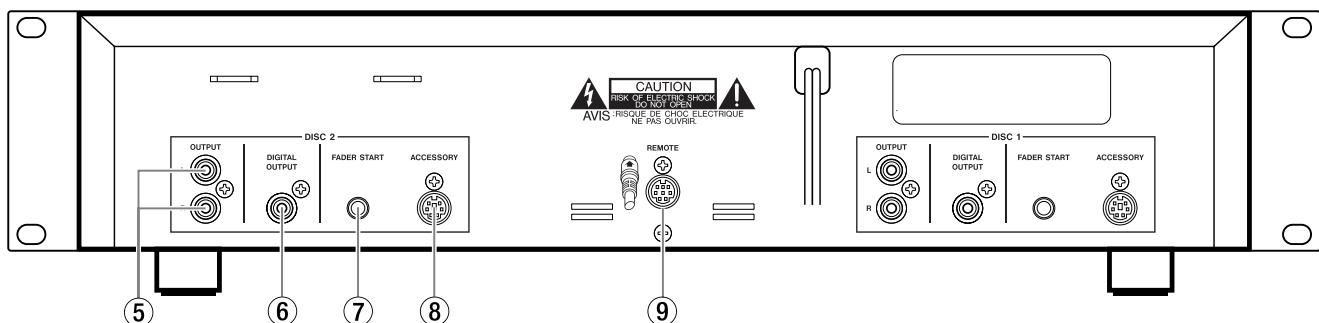

⑤ Conectores OUTPUT (RCA)

Conectores RCA que le ofrecen una señal de salida con nivel de línea, un grupo para el disco 1 y otro para el 2.

⑥ DIGITAL OUTPUT (COAXIAL, S/PDIF)

Conectores coaxiales que le ofrecen señales de salida digitales.

Estos conectores pueden dar salida a las señales digitales a 44.1KHz de forma continua incluso aunque haya activado el control de tono.

⑦ Conectores FADER START (clavija MINI)

Puede controlar el CD-X1700 usando la orden de inicio por fader exterior a través de estas entradas. Conecte la mesa de mezclas que acepte la función de inicio por fader con el cable adecuado, así como la señal audio (→ página 42).

(PUNTA: Inicio, MALLA: búsqueda inversa)

⑧ ACCESSORY (DIN MINI 6P)

Conecte aquí el controlador de scratch opcional TT-M1.

⑨ REMOTE (DIN MINI 8P)

Use esta entrada para conectar el mando a distancia.

Precaución

- *NO use ningún cable con el CD-X1700 que no sea el que viene con el propio CD-X1700.*
- *Conecte el cable al CD-X1700 de la forma que aparece en la ilustración del panel trasero del propio CD-X1700. Si trata de conectar el cable de cualquier otra forma, el CD-X1700 puede dañarse.*

2-3. Mando a distancia (Panel superior)

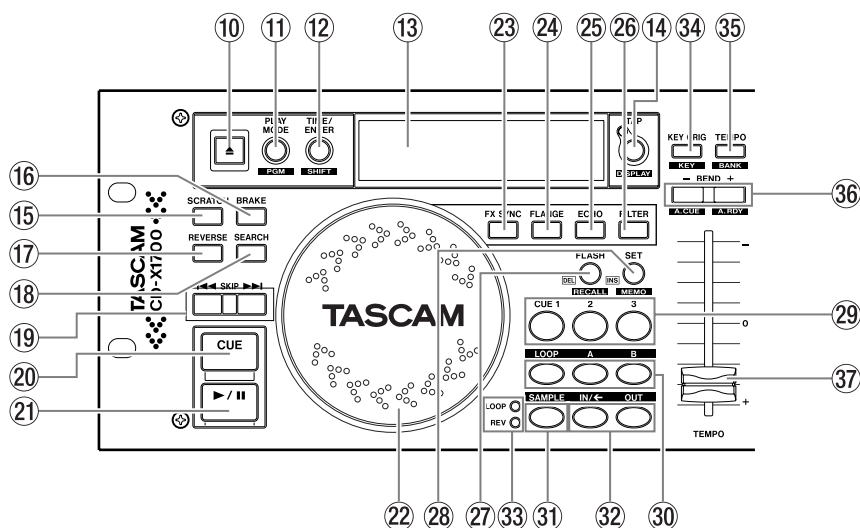
**10 Tecla OPEN**

Abre y cierra la bandeja de discos correspondiente.

NOTA

- No podrá usar estas teclas cuando el modo directo (menú Preset; página 45) esté en off y un disco esté siendo reproducido.

11 Tecla P.MODE / PGM

Elige el modo de reproducción, tanto si es reproducción continua (all play), reproducción de una sola pista (1 track play) o reproducción programada.

Repr. continua:	No hay ninguna indicación en la LCD
Repr. 1 pista:	En la LCD se iluminará el indicador SINGLE
Repr. programada:	En la LCD se iluminará el indicador PROGRAM

Si mantiene pulsada la tecla TIME/ENTER/SHIFT mientras pulsa P.MODE accederá al modo de edición de programa. (→ página 43)

12 Tecla TIME/ENTER / SHIFT

Elige el modo de visualización del tiempo entre las opciones elapsed, remain o total remain.

ELAPSED:	En la parte numérica de la pantalla podrá ver el tiempo transcurrido, pero no se iluminará ningún indicador adicional.
REMAIN:	En la LCD se iluminará el indicador REMAIN

TOTAL REMAIN: La zona de pantalla del número de pista le mostrará el número de pistas que tiene el disco introducido, parpadeando dicho número de pista activa a 5 segundos de su final y durante los 5 primeros segundos de su ejecución, quedando iluminado fijo el resto del tiempo.

Otra función de esta tecla es como tecla modificadora (función SHIFT). Su función varía en combinación con otras teclas.

SHIFT + P.MODE:	Edición de programa
SHIFT + FLASH:	Carga de memoria de pista
SHIFT + SET:	Memoria de pista
SHIFT + TEMPO:	Selección de banco de memoria
SHIFT + BEND -:	On/off de búsqueda automática
SHIFT + BEND +:	On/off de espera automática
SHIFT + TAP:	Selección de pantalla de parámetro
SHIFT + Rueda Jog:	Preset
SHIFT + B:	Edición del punto final de bucle
SHIFT + CUE:	Elige el funcionamiento de la tecla CUE

⑬ LCD

Le muestra diversas informaciones relacionadas con las funciones del CD-X1700.

⑭ Tecla TAP / DISPLAY

Ajuste el tempo en BPM marcando un ritmo con esta tecla. Cuando pulse esta tecla, el parámetro del modo de contador cambiará momentáneamente al modo de visualización TAP BPM. (→ página 36)
Si mantiene pulsada la tecla SHIFT y pulsa esta tecla elegirá el modo de pantalla de parámetro.
TEMPO → KEY → TAP → BPM (→ DIR)

⑮ Tecla SCRATCH

Activa o desactiva el modo de reproducción scratch. Cuando este modo esté activo, esta tecla se iluminará y podrá realizar scratch con la rueda Jog (→ página 37).

⑯ Tecla BRAKE

Active o desactive con esta tecla la función de frenado y ajuste el tiempo de frenado con la rueda Jog. (→ página 37)
Con esta tecla también puede activar o desactivar la reproducción consecutiva. (→ página 42)

⑰ Tecla REVERSE

Cambia el sentido de la reproducción entre el directo y el inverso (→ página 39)

⑱ Tecla SEARCH

Activa o desactiva la función de búsqueda para la rueda Jog. Cuando la tecla esté iluminada, la rueda Jog será el dial de búsqueda. Una vez que hayan transcurrido cinco segundos sin que se realice ninguna operación de búsqueda, la unidad saldrá automáticamente de este modo de búsqueda.

⑲ Teclas de salto de pista

Uselas para realizar una búsqueda de pista.

⑳ Tecla CUE

Coloca la unidad en el punto de escucha y después hace que quede en pausa.
Con esta tecla puede realizar una reproducción tartamuda. (→ página 34)
Elige el modo de funcionamiento de la tecla CUE. (→ página 34)

㉑ Tecla PLAY/PAUSE

Cambia el modo de reproducción entre la reproducción y el modo de pausa.
En el modo de reproducción el piloto queda iluminado fijo, mientras que parpadea en el modo de pausa.

㉒ Rueda Jog

Con esta rueda puede controlar las funciones siguientes.

- Búsqueda
- Inflexión tonal
- Scratch
- Tiempo de frenado
- Control de clave
- Menú Preset
- Parámetros de efecto
- Nivel/tempo de sampler
- Edición de programa
- Selección del número de memoria de pista.

㉓ Tecla FX SYNC

Activa o desactiva la función de sincronización del tiempo del efecto con el BPM (→ página 38)

㉔ Tecla FLANGE

Activa o desactiva el efecto Flanger (→ página 38).

㉕ Tecla ECHO

Activa o desactiva el efecto Eco (→ página 38).

㉖ Tecla FILTER

Activa o desactiva el efecto de filtro (→ página 38)

㉗ Tecla FLASH / RECALL / DEL

Activa o desactiva el modo de inicio flash. (→ página 34)

Carga los datos de memoria de pista. (→ página 40)

Elimina la canción activa en ese momento de la lista programada. (→ página 44)

㉘ Tecla SET / MEMO / INS

Ajusta los puntos de escucha o cue con CUE 1-3. (→ página 34)

Memoriza los datos de memoria de pista (→ página 40)

Añade la canción activa en ese momento a la lista programada. (→ página 44)

㉙ Teclas CUE 1-3

Dependiendo del ajuste, estas teclas colocan la unidad en los puntos de escucha o cue, realizan un inicio flash desde esos puntos (por defecto) o una reproducción tartamuda desde los puntos cue. (→ página 34)

㉚ Teclas LOOP, A y B

Le permiten ajustar o borrar los puntos de bucle, o activar o desactivar la reproducción con bucle. (→ página 35)

31 Tecla SAMPLE

Esta tecla se ilumina cuando se está ejecutando la reproducción de muestreos y parpadea durante la grabación de estos.

Mantenga pulsada esta tecla y pulse la tecla IN para activar el modo de reproducción de muestreos al revés o mantenga pulsada esta tecla y pulse OUT para activar el modo de reproducción de bucle de muestreo. (→ página 39)

32 Teclas IN y OUT

Utilice estas teclas para grabar y borrar el sonido muestreado. Cuando haya grabado el muestreo, estas teclas se iluminarán. Ponga en marcha y detenga la reproducción del sampler con estas teclas. (→ página 39)

El mantener pulsada la tecla IN y después usar la rueda Jog le permite controlar el nivel de salida del sampler.

33 LEDs LOOP y REV

Indica el modo de reproducción del sampler. (→ páginas 39-40)

34 Tecla KEY ORIG / KEY

Le permite activar o desactivar la función KEY ORIGINAL. (→ página 36)

Con esta tecla puede ajustar el valor de control de la clave. (→ página 37)

35 Tecla TEMPO / BANK

Con ellas puede elegir el rango del tempo entre +/- 8, 16, 32, 100 o 0%.

También le permiten elegir el banco de memoria de pista del A al E. (→ página 40)

36 Teclas BEND +/- A.RDY, -/A.CUE

Use estas teclas para realizar una inflexión tonal. (→ página 36)

Le permiten activar o desactivar la función AUTO CUE. (→ página 42)

Le permiten activar o desactivar la función AUTO READY. (→ página 42)

37 Mando deslizante TEMPO

Le permite cambiar el tempo de la reproducción.

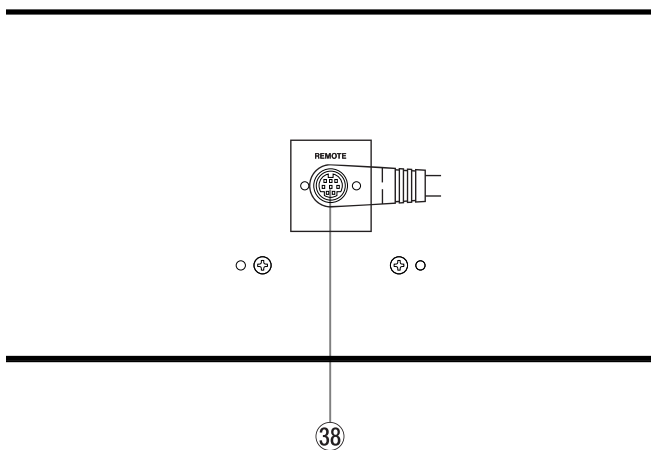
2-4. Mando a distancia (Panel inferior)**38 Conector Remote**

Usando el cable que viene con la unidad, conecte esta toma REMOTE con la que está en el panel trasero de la unidad principal.

Precaución

- **NO use ningún cable con el CD-X1700 que no sea el que viene con el propio CD-X1700.**
- **Conecte el cable al CD-X1700 de la forma que aparece en la ilustración del panel trasero del propio CD-X1700. Si trata de conectar el cable de cualquier otra forma, el CD-X1700 puede dañarse.**

2-5. Mando a distancia (LCD)**39 Indicador M**

Si en el banco de memoria elegido hay datos de una memoria de pista para la pista activa, este indicador se ilumina.

40 Indicador TRACK**41 Indicador REMAIN**

Cuando el modo de visualización de tiempo esté ajustado al del tiempo restante, este indicador se iluminará.

42 Indicador SINGLE

Cuando el modo de reproducción esté ajustado al de reproducción de una sola pista, este indicador se encenderá.

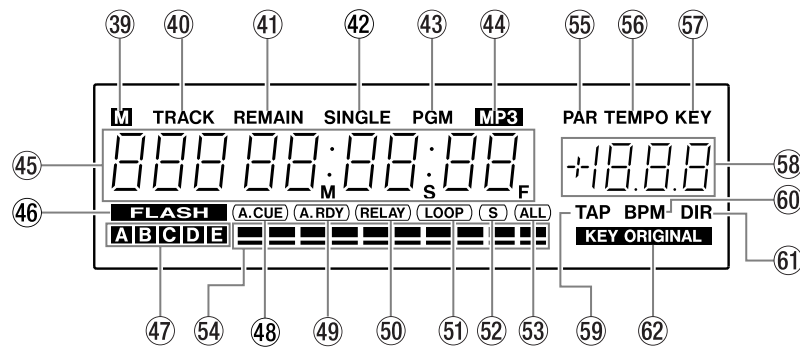
**④③ Indicador PGM**

Cuando el modo de reproducción esté ajustado al de reproducción programada, este indicador se encenderá.

④④ Indicador MP3

Cuando tenga un CD-ROM MP3 introducido en la unidad, este indicador se iluminará.

④⑤ Pantalla de tiempo

Esta parte se utiliza para mostrar el número de pista, valores de tiempo o mensajes.

④⑥ Indicador FLASH

Cuando está activada la función de inicio flash, este indicador se ilumina.

Esta función de inicio flash vendrá ajustada de fábrica por defecto, sin embargo, la unidad memorizará el último ajuste de este inicio. Si ajusta esta función a OFF y apaga la unidad, cuando la vuelva a encender esta función seguirá en OFF.

④⑦ Indicadores de banco de memoria

Se iluminan para indicar cual es el banco de memoria activo.

④⑧ Indicador A.CUE

Se ilumina cuando la función AUTO CUE está activada.

④⑨ Indicador A.RDY

Se ilumina cuando la función AUTO READY está activada.

⑤① Indicador RELAY

Se ilumina cuando la reproducción consecutiva está activada.

⑤② Indicador S

Se ilumina para indicarle que la reproducción con bucle está activada.

⑤③ Indicador ALL

Se ilumina cuando el modo de bucle está ajustado a bucle completo o reproducción continua.

⑤④ Barra de posición de tiempo

Le muestra la posición de reproducción activa con respecto a la pista activa.

⑤⑤ Indicador PAR

Se ilumina cuando la pantalla de parámetros le muestra el parámetro de efecto.

⑤⑥ Indicador TEMPO

Se ilumina cuando la pantalla de parámetro muestra el valor TEMPO.

⑤⑦ Indicador KEY

Se ilumina cuando la pantalla de parámetro muestra el valor de clave. Este indicador se iluminará siempre que el valor de clave sea distinto a 0%.

⑤⑧ Pantalla de parámetro

Le muestra los distintos parámetros.

⑤⑨ Indicador TAP

Se ilumina cuando la pantalla de parámetro muestra el valor de marcación.

⑥① Indicador BPM

Se ilumina cuando la pantalla de parámetros le muestra el valor de auto BPM.

⑥② Indicador DIR

Cuando dentro de la unidad haya un CD-ROM MP3, este indicador se iluminará y la pantalla de parámetros le mostrará el número de directorio activo.

⑥③ Indicador KEY ORIGINAL

Se ilumina cuando la función de clave original está activada.

3-1. CUE

El CD-X1700 puede memorizar el punto de inicio de la reproducción como un punto de escucha o cue. Si este punto cue está memorizado, la unidad se colocará en dicho punto cuando pulse la tecla CUE.

Para memorizar el punto CUE

Hay dos formas para almacenar este punto de escucha.

Mantener pulsada la tecla SHIFT y pulsar la tecla CUE le permite elegir el funcionamiento de la tecla CUE.

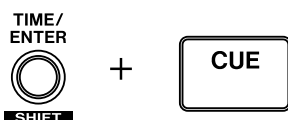

PLAY: Como punto CUE es almacenado el último punto de inicio.

CUE: Si pulsa la tecla CUE con la unidad en pausa, el punto activo se almacena como punto cue.

Reproducción "tartamuda" con la tecla CUE

Cuando la unidad esté en pausa en el punto de escucha, cuando pulse esta tecla la unidad comenzará la reproducción y volverá a quedar en pausa en cuanto suelte la tecla.

Si pulsa la tecla PLAY durante este tipo de reproducción, la unidad volverá al modo de reproducción normal.

3-2. CUE 1-3

El CD-X1700 puede almacenar otros tres puntos de escucha en las teclas CUE 1-3.

Para memorizar los puntos CUE 1-3

1. Colóquese en el punto que quiera almacenar.
2. Pulse la tecla SET. En la pantalla de parámetro verá **SET**.
3. Pulse la tecla CUE que quiera.

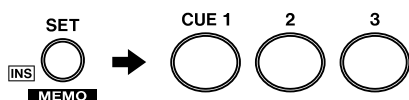

Cuando una tecla CUE contiene un punto ya

almacenado, dicha tecla se ilumina. El punto de escucha almacenado no puede ser borrado, pero sí puede grabar otros datos encima de los anteriores.

NOTA

- Cuando la unidad esté en pausa y en la LCD se ilumine el indicador **FLASH** al pulsar la tecla SET y después la tecla CUE 1-3 hará que la unidad comience la reproducción de forma automática.
- Cuando la unidad esté en pausa y en la LCD no esté iluminado el indicador **FLASH** al pulsar la tecla SET y después la tecla CUE 1-3, esa tecla parpadeará tres veces y después quedará iluminada fija.
- Hasta pasados tres segundos después de almacenar el punto de escucha o cue no podrá almacenar otro punto cue.

Reproducción tartamuda con las teclas CUE 1-3

Cuando la unidad esté en pausa en el punto de escucha 1-3, cuando pulse la tecla CUE 1-3 adecuada la unidad comenzará la reproducción y volverá a quedar en pausa en cuanto suelte dicha tecla.

Si pulsa la tecla PLAY durante este tipo de reproducción, la unidad volverá al modo de reproducción normal.

3-3. Inicio flash

El CD-X1700 dispone de la función de inicio inmediato o flash con las teclas CUE 1-3.

Cuando esta función de inicio flash esté activada (cuando en la LCD esté iluminado el indicador **FLASH**), podrá realizar este inicio flash con las teclas CUE 1-3.

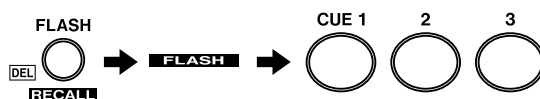

NOTA

- Cuando en la LCD no esté iluminado el indicador **FLASH**, eso querrá decir que la unidad está en el modo de escucha inversa. En este modo, el pulsar la tecla CUE 1-3 hace que la unidad se coloque en el punto de escucha almacenado y que después quede en pausa.

3-4. Bucle A-B

Para almacenar los puntos de bucle o LOOP

NOTA

- Puede almacenar puntos de bucle cuando en la unidad no haya ninguno guardado (cuando la tecla A y B no estén iluminadas). Si ya hay puntos de bucle almacenados, borre primero esos puntos y después almacene los nuevos.
- Puede ajustar dentro de una pista tanto el punto de inicio (A) como el de final (B) del bucle.
- La reproducción en bucle A-B puede ser ejecutado cuando el modo de bucle está ajustado a "A-B" (preset 01). Cuando el modo de bucle esté ajustado a "A-B", los indicadores "S" y "ALL" no se iluminarán en la LCD.

1. Pulse la tecla A con la unidad en reproducción o pausa. La tecla A se iluminará y la tecla B comenzará a parpadear.



2. Pulse la tecla B con la unidad en reproducción o pausa. Las teclas LOOP, A y B se iluminarán. Si ajusta el punto B del bucle con la unidad en marcha, la reproducción del bucle comenzará de forma invisible. Si ajusta el punto B del bucle con la unidad en pausa, el aparato irá hasta el punto de inicio del bucle y quedará en pausa allí. En ese momento se iluminará el indicador (LOOP) en la LCD.



Desactivación del bucle

Cuando tenga el modo de bucle activado, la pulsación de la tecla LOOP hará que este tipo de reproducción se desactive. En este caso, la unidad continuará con la reproducción normal y la tecla LOOP se apagará, aunque los puntos de bucle no serán borrados.

Con la reproducción en bucle activada, cuando se coloque en la salida de la sección de bucle, el modo de reproducción en bucle se desactivará (al pulsar la tecla CUE, etc...). La tecla LOOP se apagará,

aunque los puntos de bucle no serán borrados.



Re-bucle

Cuando el modo de bucle está desactivado pero los puntos del bucle no han sido borrados, puede pulsar la tecla LOOP para volver a reactivar la reproducción en bucle y hacer que la tecla LOOP se encienda.



Borrado de los puntos LOOP

Si pulsa a la vez las teclas A y B los puntos de bucle se borran. Cuando haga eso, las teclas A y B se apagarán.

De la misma forma, si abre una de las bandejas, los puntos de bucle también se borrarán.



Cambio del punto de final de bucle (punto B)

Si pulsa la tecla B cuando el bucle está siendo reproducido el punto de final del bucle es modificado.

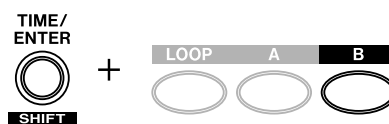

Mantenga pulsada la tecla SHIFT y pulse la tecla B para editar el punto final con la rueda Jog. El pulsar la tecla B anula el nuevo punto B y hace que salga del modo de edición.

NOTA

- Solo puede desplazar el punto B a una posición anterior a la que había ajustado antes.

3-5. Ajuste del tiempo

Rango del tiempo

El CD-X1700 le ofrece un rango de control de tiempo de +/-8, 16, 32, 100 y 0%. El pulsar la tecla TEMPO le permite cambiar el rango de control. La pantalla de parámetro le muestra momentáneamente el rango de tiempo/clave elegido. Si elige 0%, la pantalla de parámetro le muestra - - - .



Uso del mando deslizante TEMPO

Este mando le permite controlar el tiempo de la reproducción.

Los cambios de tiempo son visualizados en la LCD.

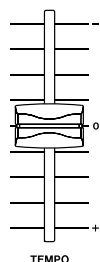

Auto BPM y tecla TAP

El CD-X1700 dispone de una función de conteo automático de BPM y del modo TAP.

Cuando el modo de pantalla de parámetro esté ajustado a BPM, el valor BPM será contado automáticamente y mostrado en la pantalla de parámetro. El piloto TAP parpadeará de forma sincronizada con el tiempo i.

Pulse repetidas veces la tecla TAP para marcar manualmente en BPM el tiempo de la canción. El valor de BPM marcado es mostrado en la pantalla de parámetro de la LCD y el piloto TAP parpadea de forma sincronizada con el BPM. Este BPM afecta al desplazamiento del mando deslizante TEMPO. Si mueve este mando TEMPO, el valor BPM será modificado de forma automática.



Si mantiene pulsada la tecla TAP durante más de 1.5 segundos, borrará el valor BPM marcado.

Si mantiene pulsada la tecla TAP y gira la rueda Jog (dentro de los 1.5 segundos) podrá ajustar manualmente el BPM.

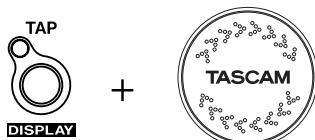

NOTE

- El valor BPM también se usa para el tiempo de efecto o el parámetro de ritmo o beat (P15). Cuando ajuste el BPM usando la tecla TAP, el valor BPM marcado será usado para el parámetro de tiempo de efecto o de ritmo. Cuando no haya marcado ningún BPM (o haya borrado el valor), se usará el BPM contado de forma automática para el parámetro del efecto

3-6. Inflexión tonal

Durante la reproducción de un disco, la pulsación de la tecla BEND + ó - o el uso de la rueda Jog le permiten cambiar de forma momentánea el tempo de reproducción. El pulsar la tecla + o mover la rueda hacia la derecha hará que la velocidad de reproducción aumente y que vuelva a la original en cuanto deje de pulsar la tecla o deje de girar el dial. El pulsar la tecla - o girar la rueda Jog a la izquierda producirá el efecto contrario.

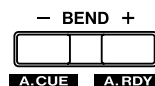

O



NOTE

- Cuando no estén iluminadas las teclas SEARCH, SCRATCH o de un efecto, podrá usar la rueda Jog para esta función de inflexión tonal. El rango máximo de inflexión tonal es el 16%.
- Cuando esté activada la función de clave original, el tono o clave de la reproducción no cambiará.

3-7. Clave original

Quando el rango de tempo esté ajustado a +/-8%, 16% o 32%, al pulsar la tecla KEY ORIG activará o desactivará la función de clave original. Cuando esta función esté activada, el control de tempo no afectará a la clave o tono de la reproducción. Así mismo, cuando esta función esté activada, el indicado **KEY ORIGINAL** se iluminará en la LCD.

Cuando esta función esté activada, en la pantalla de parámetro verá - - - para el modo KEY.



4-1. Control de clave

El CD-X1700 le ofrece un control de clave o tono de hasta un +/-16%. Este rango queda determinado por el ajuste del rango del tiempo.

Cuando ajuste el rango del tiempo y del control de clave al 8%, podrá ajustar el valor de clave en pasos de 0.1%. Cuando el rango esté ajustado al 16%, el valor de la clave podrá ser retocado en pasos de 0.2%. Cuando el rango del control de clave y de tiempo estén ajustados al 0, 32 ó 100 % no podrá modificar el valor de la clave.

Para ajustar el valor de control de clave, mantenga pulsada la tecla KEY y gire la rueda Jog.

Tenga en cuenta que el valor de la tecla muestra un total del valor junto con cualquier cambio que haya hecho usando el mando deslizante.



NOTA

- Cuando la función de clave original esté activada, la función de control de clave no actuará.

4-2. Scratching

Cuando la tecla SCRATCH esté activa, podrá realizar un efecto scratching con la rueda Jog.



NOTA

- Durante un periodo de 3 segundos después del inicio flash o la búsqueda con la tecla CUE 1-3, o con la tecla CUE, no podrá realizar un scratch hacia atrás.
- Puede realizar un scratch hacia atrás durante un máximo periodo de 7 segundos.
- Cuando la función de búsqueda SEARCH esté activada, la rueda Jog actuará como un dial de búsqueda.

Cuando el modo de filtro esté activado con el modo manual, no podrá realizar la función de scratch con la rueda Jog (página 37).

4-3. Frenado

La función Brake simula el frenado del audio como el que se produce cuando apaga un giradiscos sobre la marcha. El pulsar la tecla BRAKE activa o desactiva esta función. Cuando la función de frenado está activada, la tecla BRAKE se ilumina.



Ajuste del tiempo de frenado

Mantenga pulsada la tecla BRAKE y utilice la rueda Jog para ajustar el tiempo de frenado. Puede ajustar entre tiempo entre 0.1 y 5 segundos en pasos de 0.1 segundos.

Pulse la tecla PLAY/PAUSE mientras la unidad está en reproducción para realizar el frenado.

Si pulsa de nuevo la tecla PLAY/PAUSE mientras la unidad está frenada, la música volverá a empezar con el tiempo activo.

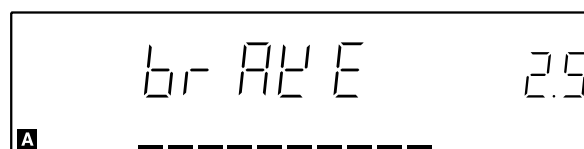
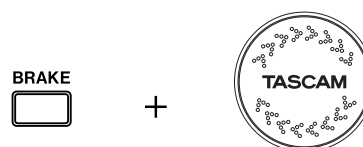

4-4. Efectos

El CD-X1700 incluye tres efectos; Flanger, eco y filtro. Solo puede activar un efecto a la vez.

La pulsación de una de las teclas de efecto hace que dicho efecto se active.

El pulsar la tecla FX SYNC hace que el tiempo del efecto se sincronice con el BPM.

El mantener pulsada la tecla SHIFT y pulsar después una de las teclas de efectos le permitirá ajustar el nivel del efecto con la rueda Jog.

Ajuste del tiempo del efecto

Cuando tenga un efecto activado, puede usar la rueda Jog para ajustar el tiempo del mismo.

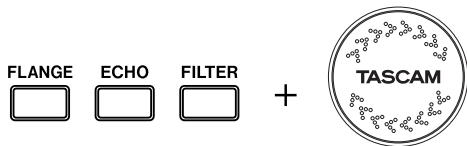

En la pantalla de parámetro aparecerá el parámetro de tiempo del efecto.

NOTA

- Cuando tenga la función *scratch* activada, no podrá cambiar el tiempo del efecto con la rueda Jog.

Sincronización del tiempo del efecto con el BPM

Cuando active un efecto y también la tecla FX SYNC (el piloto FX SYNC se ilumina), podrá cambiar el ritmo del efecto con la rueda Jog para sincronizarlo con el BPM.

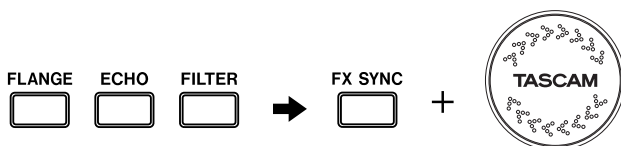

El parámetro de ritmo de efecto aparecerá en la pantalla de parámetro.

NOTA

- Cuando tenga la función *scratch* activada, no podrá cambiar el ritmo del efecto con la rueda Jog.

Ajuste del nivel de efecto

Cuando tenga un efecto activado, el mantener pulsada la tecla SHIFT y pulsar la tecla del efecto activado hará que active el modo de ajuste del nivel de efecto. En este modo, puede usar la rueda Jog para cambiar el nivel de efecto.



En la pantalla de parámetro aparecerá el parámetro de nivel de efecto.

Flanger

El pulsar la tecla FLANGE activará el efecto flanger.

- Tiempo de efecto: 10 mseg – 16 seg (valor por defecto: 500 mseg)
- Ritmo de efecto: 32, 16, 8, 4, 2, 1, 1/2 (por defecto: 1)
- Nivel de efecto: 0 – 100 (por defecto: 75)

Eco

El pulsar la tecla ECHO activará el efecto de eco.

- Tiempo de efecto: 1 mseg – 3,500 mseg (valor por defecto: 500 mseg)
- Ritmo de efecto: 2, 1, 3/4, 1/2, 1/4 (por defecto: 1)
- Nivel de efecto: 0 – 100 (por defecto: 75)

Filtro

El pulsar la tecla FILTER activa el efecto de filtro pasabajos.

- Tiempo de efecto: 10 mseg – 16 seg (valor por defecto: 2 seg)
- Ritmo de efecto: 32, 16, 8, 4, 2, 1, 1/2 (por defecto: 4)
- Nivel de efecto: 0 – 100 (por defecto: 75)

El efecto de filtro tiene dos modos operativos, el manual y el automático. En el modo manual, puede controlar la frecuencia del filtro con la rueda Jog. En el modo auto, la frecuencia del filtro se desplaza automáticamente seguida por el parámetro de ritmo de efecto y BPM.

El mantener pulsada la tecla FILTER durante más de 1.5 segundos le permite cambiar el modo de efecto de filtro.

NOTA

- Cuando el modo de efecto de filtro esté ajustado al modo manual, podrá desplazar la frecuencia de filtro usando la rueda Jog incluso aunque la función *scratch* esté activada.

4-5. Reproducción al revés

El CD-X1700 le ofrece una función de reproducción al revés. El pulsar la tecla REVERSE hace que el sentido de la reproducción cambie. Cuando la reproducción esté invertida, la tecla REVERSE se iluminará.



NOTA

- Transcurridos más de 3 segundos en el modo de pausa, no podrá realizar una reproducción al revés.
- En el modo de reproducción al revés, las opciones de arranque flash, creación de bucle y auto cue no funcionarán.

4-6. Sampler

El CD-X1700 incluye ocho segundos de función sampler en cada reproductor.

Muestreo

NOTA

- Asegúrese de que las teclas IN/← y OUT no estén iluminadas. Si el sampler tiene datos audio registrados, borre primero esos datos y después vuelva a grabar los que quiera.

1. Pulse la tecla IN/← con la unidad en pausa o reproducción. La tecla IN/← se iluminará y las teclas SAMPLE y OUT comenzarán a parpadear.



2. Pulse la tecla OUT con la unidad en pausa o reproducción. SAMPLE se apagará y tanto la tecla IN/← como OUT se quedarán iluminadas fijas.



NOTE

- Transcurridos ocho segundos o si la unidad llega al final de la pista sin que haya pulsado la tecla OUT, el punto final del muestreo será ajustado automáticamente en ese punto.

Uso del bucle A-B como fuente del muestreo

Cuando tenga ajustado un bucle A-B, puede mantener pulsada la tecla OUT y pulsar la tecla B para ajustar el punto A del bucle como el punto inicial del muestreo y el punto B del bucle como el punto final (cuando la reproducción del bucle esté activada no podrá usar esta función).

Si el bucle A-B es superior a 8 segundos, los 8 primeros segundos del bucle serán registrados como el muestreo.

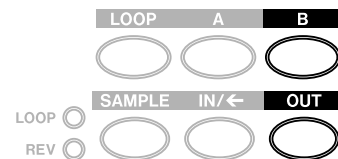

Reproducción del sampler

Cuando las teclas IN/← y OUT estén iluminadas, la pulsación de la tecla IN/← hará que comience la reproducción del sampler desde el principio.



Parada del sampler

Mientras el sampler esté reproduciendo sus datos, pulse la tecla OUT para detenerlo.



Borrado del muestreo grabado

El pulsar simultáneamente las teclas IN/← y OUT hará que se borre el muestreo grabado. En ese momento, las teclas IN/← y OUT se apagarán.

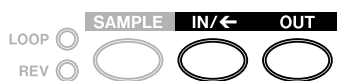

Bucle de muestreo

Mantenga pulsada la tecla SAMPLE y pulse la tecla OUT para activar o desactivar la reproducción en bucle del muestreo. Cuando esta reproducción en bucle del sampler esté activada, el piloto LOOP se encenderá.

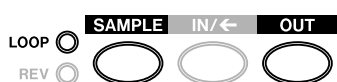

Inversión del sampler

Mantenga pulsada la tecla SAMPLE y pulse la tecla IN/← para activar o desactivar la reproducción al revés del muestreo. Cuando esta función de reproducción inversa esté activada, el piloto REV se encenderá.

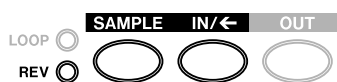

Control de tono del sampler

Mantenga pulsada la tecla SAMPLE y use la rueda Jog para cambiar el tono de la reproducción del muestreo.

El rango del control de tono es de +/-32% en pasos de 0.1%.

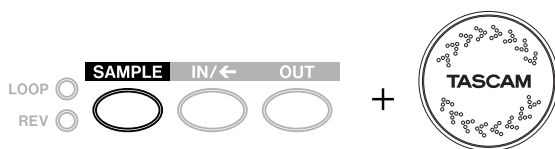

Nivel de salida del sampler

Mantenga pulsada la tecla IN y use la rueda Jog para ajustar el nivel de salida del sampler. Puede ajustar este nivel de salida desde 0 (anulación) a 100 (nivel por defecto).

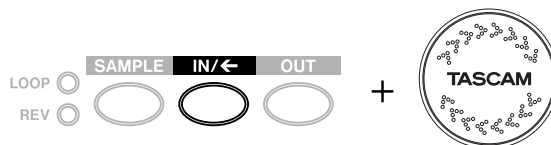

Carga de los datos de sampler

Si los puntos de muestreo están memorizados en la memoria de pista de la pista activa, al pulsar la tecla OUT durante más de 1,5 segundos, el sampler comenzará a reproducir de forma automática.



4-7. Memoria de pista / carga

El CD-X1700 puede memorizar los distintos ajustes de reproducción de la pista elegida en ese momento en hasta 100 memorias de pista distribuidas en 5 bancos (A a E).

Por ejemplo, puede usar cada uno de los bancos para un músico distinto o usar otro banco para una configuración distinta de una pista.

Memoria de pista

1. Elija el banco de memoria (A a E) manteniendo pulsada la tecla SHIFT y pulsando la tecla TEMPO/BANK.

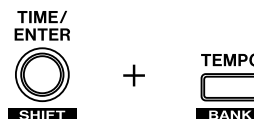

2. Elija el banco de memoria (A a E) manteniendo pulsada la tecla SHIFT y pulsando la tecla TEMPO/BANK.

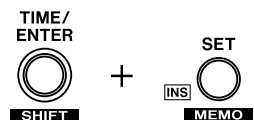

3. En la LCD aparecerá el primer número de memoria que esté vacío en ese momento.



4. Use la rueda Jog para cambiar el número de memoria sobre el que trabajar si es necesario.

5. Pulse la tecla ENTER. En ese momento, si hay algo almacenado en el número de memoria elegida, en la LCD aparecerá la indicación *-S U- E-*. Pulse entonces la tecla ENTER para sobregabar los datos. Pulse cualquier otra tecla para cancelar la operación de grabación.



Datos memorizados

- DISC ID
- Puntos CUE 1-3
- Modo LOOP
- Datos de tiempo
- Clave original On/Off
- Frenado On/Off
- Tiempo frenado
- Puntos de muestreo
- Punto CUE
- Puntos LOOP A/B
- Modo de reproducción
- Rango de tiempo
- Valor TAP
- Modo de tiempo
- Configuración de efecto
- Valor de clave

NOTA

- *Los puntos de muestreo para el fichero MP3 no pueden ser memorizados.*

Carga

1. Elija el banco de memoria manteniendo pulsada la tecla SHIFT y pulsando la tecla TEMPO/BANK. Si en el banco de memoria elegido en ese momento (A a E) hay datos de una memoria de pista de la pista activa, aparecerá un indicador "M" en la LCD.

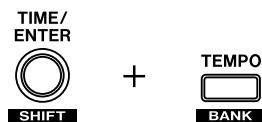

2. Active el modo de carga manteniendo pulsada la tecla SHIFT y pulsando la tecla FLASH/RECALL. Si hay datos de memoria de pista para la pista activa en ese momento, ese número de memoria aparecerá en la LCD.

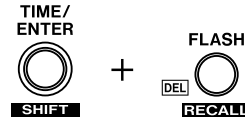

3. Cuando en la LCD aparezca el número de memoria de pista, pulse la tecla ENTER para cargar esos datos.

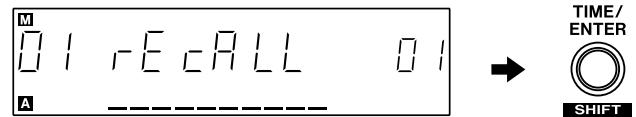

El CD-X1700 puede cargar la pista real (canción) desde los datos de la memoria de pista.

1. Elija el banco de memoria manteniendo pulsada la tecla SHIFT y pulsando la tecla TEMPO/BANK.

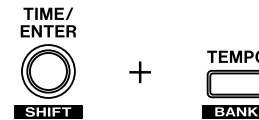

2. Active el modo de carga manteniendo pulsada la tecla SHIFT y pulsando la tecla FLASH/RECALL. Utilice después la rueda Jog para elegir el número de memoria de pista que quiera.

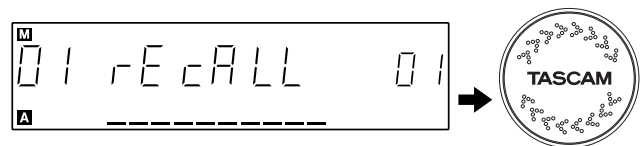
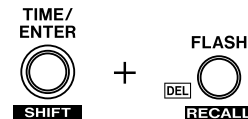

3. Cuando en la LCD aparezca el número de la memoria de pista que quiera, pulse la tecla ENTER para cargar la pista desde ese número de memoria de pista.



NOTA

- *Los puntos de bucle y de escucha (Cue) también pueden ser memorizados y/o cargados. No obstante, después de la operación de carga no es posible realizar un arranque "invisible" desde los puntos de escucha o bucle dado que tras la carga no hay datos en el buffer RAM. Una vez que hayan transcurrido unos segundos tras el inicio de la reproducción desde los puntos (CUE 1-3) y/o de bucle, el inicio flash y/o el bucle invisible ya podrán ser realizados sin problemas.*

4-8. Inicio por fader

Para realizar un inicio por fader desde una unidad exterior, interconecte la clavija FADER START que hay en el panel trasero de la unidad principal a la clavija de inicio o disparo por fader de cualquier unidad exterior que admita este tipo de función (p.e. X-9, X-17, X-15, XS-3, etc...) por medio del cable de inicio por fader que viene incluido. La señal audio también debería ser conectada al dispositivo exterior.

PUNTA: Inicio (activo bajo, más de 50 ms)

GND: Escucha al revés (activo bajo, más de 50 ms)

4-9. Reproducción consecutiva

El activar la función de reproducción consecutiva tanto en la unidad de la izquierda como en la derecha hace que toda la unidad active esta función. Si la reproducción consecutiva está activada, cuando la unidad de la izquierda termine su reproducción, la derecha arrancará de forma automática y viceversa.

Para activar o desactivar la función de reproducción consecutiva, mantenga pulsada la tecla SHIFT y pulse la tecla BRAKE. Cuando la función de reproducción consecutiva esté activada, en la pantalla se encenderá el indicador "RELAY".

**4-10. Búsqueda automática**

Esta función permite que la función localice automáticamente el principio de la canción y se quede allí en pausa de forma automática. El nivel de detección está fijado en -54dB. Cuando esta función esté activada, en la LCD se iluminará el indicador "A.CUE".

Mantenga pulsada la tecla SHIFT y pulse la tecla BEND - para activar o desactivar la función AUTO CUE.

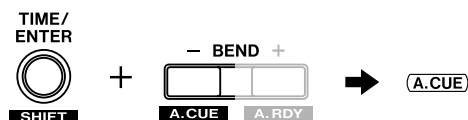
**4-11. Espera automática**

Esta función hace que la unidad quede en pausa al principio de la pista siguiente cuando la reproducción de la pista activa haya terminado. Este modo actúa de la siguiente forma.

Modo de reproducción continua:

La unidad queda en pausa al principio de la pista siguiente cuando la reproducción de la pista activa ha terminado.

Modo de reproducción de una pista:

La unidad queda en pausa al principio de la pista activa cuando su reproducción ha terminado.

Modo de reproducción programada:

La unidad queda en pausa al principio de la siguiente pista programada cuando ha terminado la reproducción de la pista activa.

Cuando esta función está activada, en la LCD se ilumina el indicador "A.RDY".

Mantenga pulsada la tecla SHIFT y pulse la tecla BEND + para activar o desactivar la función AUTO READY.

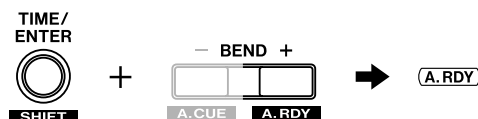

4-12. Reproducción programada

El CD-X1700 dispone de hasta 30 pistas para la función de reproducción programada. El programa que cree queda memorizado incluso aunque apague la unidad, y siempre y cuando no expulse el CD, podrá recuperar la misma lista de programas.

NOTA

- Si el disco es expulsado, el programa será borrado.
- Si pulsa una de las teclas CUE 1-3, la reproducción programada será cancelada.

Creación del programa

1. Active el modo de edición de programa manteniendo pulsada la tecla SHIFT y pulsando a la vez la tecla PLAY MODE/PGM.

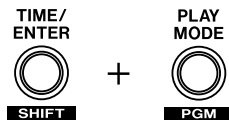

2. En la pantalla de parámetro aparecerá el número del programa. Elija la pista que quiera con las teclas de salto de pistas.

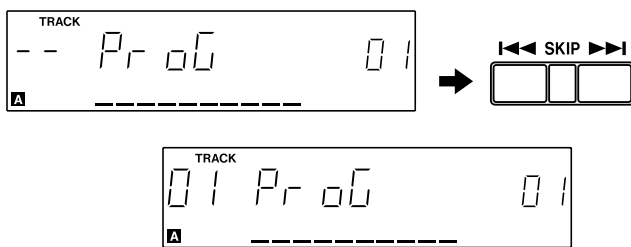

3. Vaya al siguiente número de programa pulsando la tecla ENTER o usando la rueda Jog.



4. Repita los pasos 2-3 tantas veces como sea necesario.

5. Salga del modo de edición de programa manteniendo pulsada la tecla SHIFT y pulsando la tecla PLAY MODE/PGM.

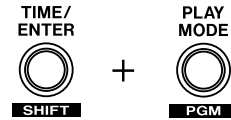

Edición del programa

1. Active el modo de edición de programa manteniendo pulsada la tecla SHIFT y pulsando a la vez la tecla PLAY MODE/PGM.

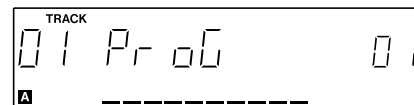
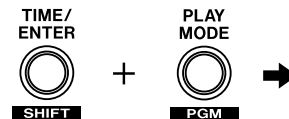

2. En la pantalla de parámetro aparecerá el número del programa. Elija el número de programa que quiera con la rueda Jog.

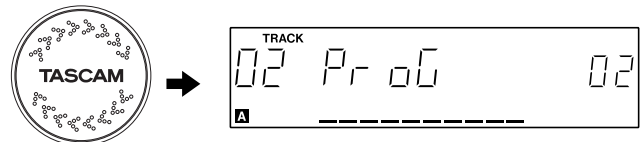

3. Elija la pista que quiera para ese programa con las teclas de salto de pista.

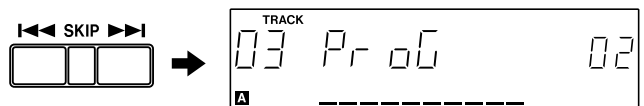

4. Repita los pasos 2-3 tantas veces como necesite.

5. Salga del modo de edición de programa manteniendo pulsada la tecla SHIFT y pulsando la tecla PLAY MODE/PGM.



Inserción de programa

1. Active el modo de edición de programa manteniendo pulsada la tecla SHIFT y pulsando a la vez la tecla PLAY MODE/PGM.

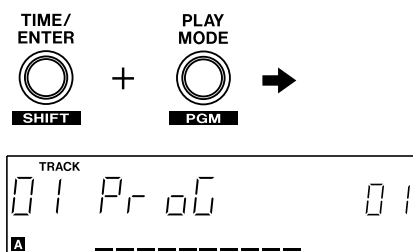

2. En la pantalla de parámetro aparecerá el número del programa. Elija el número de programa en el que quiera insertar el nuevo programa con la rueda Jog.

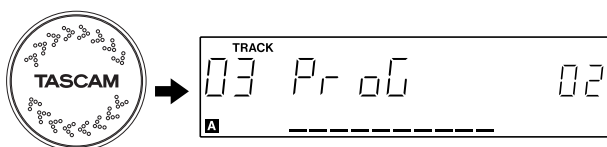

3. Pulse la tecla SET/INS..

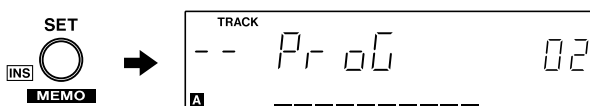

4. Elija la pista que quiera con las teclas de salto de pista.

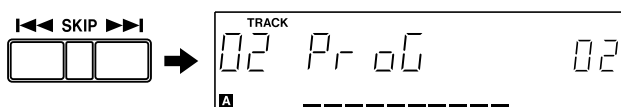

5. Repita los pasos 2-4 tantas veces como le sea necesario.

6. Salga del modo de edición de programa manteniendo pulsada la tecla SHIFT y pulsando la tecla PLAY MODE/PGM.

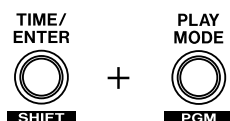

Borrado de programa

1. Active el modo de edición de programa manteniendo pulsada la tecla SHIFT y pulsando a la vez la tecla PLAY MODE/PGM.

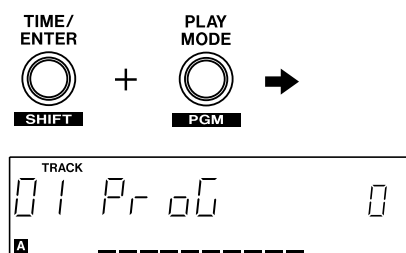

2. En la pantalla de parámetro aparecerá el número del programa. Elija el número de programa que quiera eliminar con la rueda Jog.

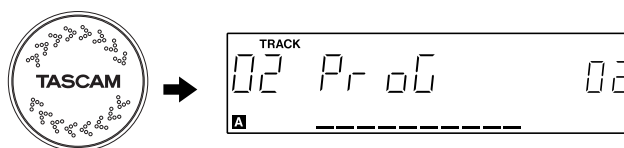

3. Pulse la tecla FLASH/DEL.

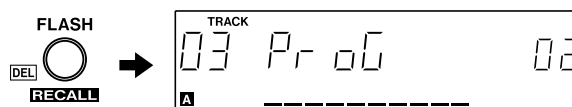

4. Repita los pasos 2-3 para eliminar los programas que quiera.

5. Salga del modo de edición de programa manteniendo pulsada la tecla SHIFT y pulsando la tecla PLAY MODE/PGM.



4-13. Reproducción de ficheros MP3

El CD-X1700 puede reproducir un fichero MP3 grabado, siempre y cuando siga el siguiente formato.

Formato de disco:	ISO9660 nivel 1
Número de directorios:	hasta 254
Número de archivos:	hasta 255
Formato de ficheros:	MPEG 1 audio layer 3
Frecuencia de bits:	32 a 190 kbps, frecuencia constante
Frecuencia de muestreo:	44.1KHz, Stereo
Extensión de fichero:	mp3, Mp3, mP3, MP3

NOTA

- Si el disco ha sido grabado con el formato multisesión, el CD-X1700 solo podrá leer los ficheros del área de la primera sesión.
- El formato de frecuencia de bits variable (VBR) no es admitido.

La función de reproducción de MP3 no admite las funciones siguientes.

- CUE y CUE 1-3
- Inicio flash
- A-B Bucle
- Búsqueda
- Reproducción inversa
- Memoria de pista
- Indicación de tiempo restante total
- Indicación de tiempo restante
- Indicación de barra de direccionamiento de tiempo

NOTA

- Puede realizar el *scratching* al revés en hasta 7 segundos.

Reproducción de archivo MP3

1. Introduzca el CD-ROM que incluya los archivos MP3 a reproducir.
2. Pulse la tecla SKIP para elegir el archivo MP3.
3. Pulse la tecla PLAY/PAUSE.

Mantenga pulsada la tecla SHIFT y pulse la tecla SKIP para cambiar de directorio.

NOTA

- Dado que el CD-X1700 no acepta la visualización de textos, la información de textos que se incluye en la etiqueta ID no será mostrada. El número de archivo será visualizado en la zona del número de pista o TRACK y el número de directorio en la pantalla de parámetro. Cuando la pantalla de parámetro le muestre un número de directorio se iluminará el indicador DIR.

4-14. Menú preset

Mantenga pulsada la tecla SHIFT y use la rueda Jog para activar el menú preset.



Elija este menú preset y pulse la tecla ENTER, tras lo que en la LCD verá el menú de preset y su parámetro.



Ajuste el parámetro con la rueda Jog.



Pulse la tecla ENTER para confirmar el nuevo valor del parámetro.



Pulse cualquier otra tecla para salir de este menú.

Número preset	Elemento	Parámetro (*: valor por defecto)	Función
01 LOOP	Modo LOOP	A-B*, S, ALL	Ajusta el modo de bucle. A-B: Modo de bucle A-B. S: Modo de bucle de una única pista. En este modo, en la LCD se ilumina el indicador (S). ALL: Modo de bucle completo. En este modo, en la LCD se ilumina el indicador (ALL).
02 T_PLY	Inicio por temporizador	OFF*, ON	Activa o desactiva la "reproducción en cuanto se encienda la unidad"
03 DIRECT	DIRECT	OFF*, ON	Cuando el modo direct esté activado, podrá expulsar el disco con la reproducción en marcha y cuando introduzca otro, su reproducción comenzará de forma automática.
04 READ	Modo TOC READ	nor*, AUE	Elige el modo de lectura de TOC. nor: Usa el valor de servo anterior. AUE: Ajusta el valor de servo cada vez.
05 RECALL	Carga auto memoria	nor*, AUE	Elige el modo de carga de memoria de pista. nor: Carga los datos de memoria de pista cuando se realiza la operación de carga. AUE: Carga los valores ajustados de tempo, rango de tempo, clave, clave original y BPM de los datos de memoria de pista cuando elige la pista.
06 FADER	Modo de inicio por fader	CD*, SRA, CD	CD: La reproducción del disco es iniciada y detenida con el fader. SRA: Controla la reproducción del sampler. CD: Controla una combinación de reproducción de disco y sampler.
07 F_PRE	Preset de fábrica	-SURE-	Inicializa el menú de preset.
08 ALLCLR	Borrado de memorias	-SURE-	Borra todos los datos memorizados.

4-15. Copia de seguridad

Cada vez que apaga la unidad, el estado de las funciones siguientes queda almacenado en una memoria de copia de seguridad.

- Modo de tiempo
- Modo de reproducción
- Inicio flash on/off
- Frenado on/off
- Tiempo de frenado
- Clave original on/off
- Búsqueda automática on/off
- Espera automática on/off
- Reproducción consecutiva on/off
- Rango de tempo
- Banco de memoria
- Ajustes de preset
- Modo CUE
- Programación
- Efecto on/off
- REVERSE on/off

Tipo de disco:	CD de 8 / 12 cm	Dimensiones (L x A x P mm)	
Número de canales:	2 canales	Unidad principal:	482 x 94 x 272
Resolución:	16 bits	Mando a distancia:	482 x 132 x 83
Frecuencia de muestreo:	44.1 kHz	Peso	
Salida analógica:	Conector RCA	Unidad principal:	5.7 kg
Impedancia de salida:	<1 kohmio	Mando a distancia:	2.5 kg
Nivel máximo salida:	+6 dBV		
Salida digital:	Coaxial	Los valores siguientes son aplicables cuando los valores de tempo y de clave están ajustados a 0.	
Formato:	IEC60958 Tipo II		
Alimentación			
USA/Canadá:	120 V CA, 60 Hz	Respuesta de frecuencia:	20 – 20kHz, +0.5/-1.0dB
UK/Europa:	230 V CA, 50 Hz		
Australia:	240 V CA, 50 Hz	Rango dinámico:	>95dB
Consumo:	30 W	Relación señal-ruido:	>95dB
Picos de corriente	0.9 A	Distorsión armónica total:	<0.01%
Entorno electromagnético aplicable:	E4		

Mensajes de error

- Err 01 Error de lectura TOC – El índice (TOC) del disco no ha podido ser leído en 20 segundos – pruebe con otro disco o expúlselo y límpielo antes de volver a colocarlo
- Err 02 Error GFS – La señal GFS no ha podido ser detectada en 5 segundos – pruebe con otro disco o expulse ese y límpielo antes de volver a colocarlo
- Err 03 Error de foco – después de que la unidad haya tratado de enfocar el disco ocho veces, se sigue produciendo un error - pruebe con otro disco o expulse ese y límpielo antes de volver a colocarlo
- Err 04 Error sub-Q – el código sub-Q no ha podido ser detectado (dos veces en 5 segundos) – pruebe con otro disco
- Err 05 Error de carga – la operación de apertura o cierre de la bandeja no puede ser realizada tras varios intentos o se ha producido un error interno – asegúrese de que no hay nada que impida el movimiento de la bandeja
- Err 06 Error de guías – error de la unidad interna – apague la unidad, espere unos segundos y vuélvala a encender
- Err 07 Error de comunicación entre las unidades de disco - apague la unidad, espere unos segundos y vuélvala a encender
- Err 10 Error S-DRAM – se ha producido un error en la S-DRAM interna - apague la unidad, espere unos segundos y vuélvala a encender

Si se produce cualquiera de los mensajes de error numéricos, pruebe a usar otro disco.

Si sigue apareciendo el error con varios discos, apague la unidad, espere unos segundos y vuélvala a encender.

Si el error persiste o si se produce otro error distinto a los indicados antes, póngase en contacto con su distribuidor TASCAM para que le indiquemos los pasos a seguir para la reparación de su unidad.

Dimensions / Dimensiones

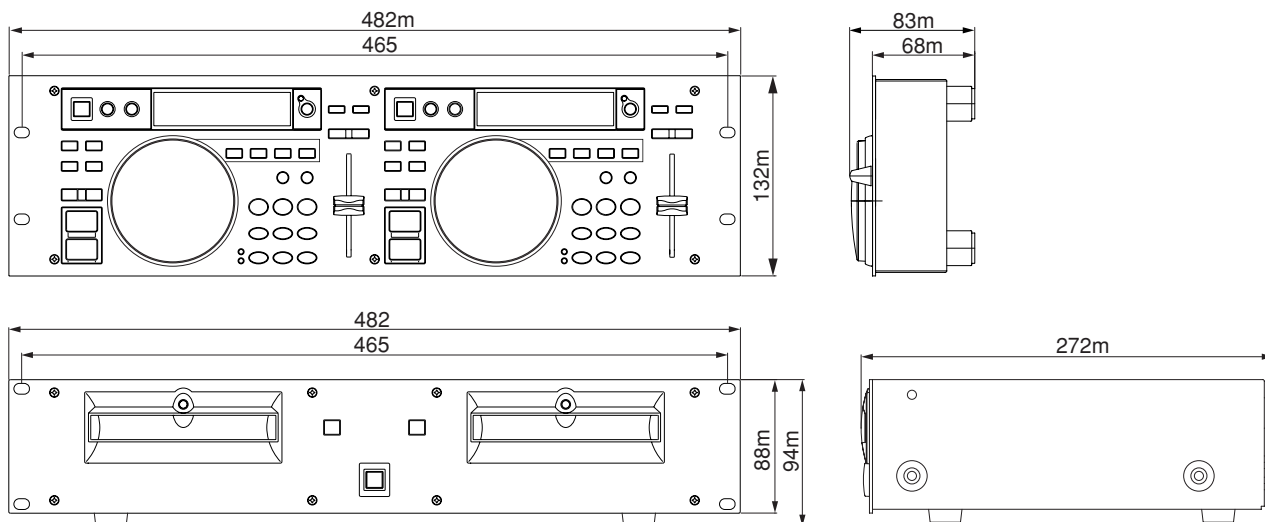

TEAC CORPORATION

Phone: +81-422-52-5082
3-7-3, Nakacho, Musashino-shi, Tokyo 180-8550, Japan

www.tascam.com

TEAC AMERICA, INC.

Phone: +1-323-726-0303
7733 Telegraph Road, Montebello, California 90640

www.tascam.com

TEAC CANADA LTD.

Phone: +1905-890-8008 Facsimile: +1905-890-9888
5939 Wallace Street, Mississauga, Ontario L4Z 1Z8, Canada

www.tascam.com

TEAC MEXICO, S.A. De C.V

Phone: +52-555-581-5500
Campesinos No. 184, Colonia Granjes Esmeralda, Delegacion Iztapalapa CP 09810, Mexico DF

www.tascam.com

TEAC UK LIMITED

Phone: +44-1923-438880
5 Marlin House, Croxley Business Park, Watford, Hertfordshire. WD1 8TE, U.K.

www.tascam.co.uk

TEAC DEUTSCHLAND GmbH

Phone: +49-611-71580
Bahnstrasse 12, 65205 Wiesbaden-Erbenheim, Germany

www.tascam.de

TEAC FRANCE S. A.

Phone: +33-1-42-37-01-02
17 Rue Alexis-de-Tocqueville, CE 005 92182 Antony Cedex, France

www.tascam.fr

TEAC AUSTRALIA PTY.,LTD. A.B.N. 80 005 408 462

Phone: +61-3-9672-2400 Facsimile: +61-3-9672-2249
280 William Street, Port Melbourne, Victoria 3000, Australia

www.tascam.com.au

TEAC ITALIANA S.p.A.

Phone: +39-02-66010500
Via C. Cantu 11, 20092 Cinisello Balsamo, Milano, Italy

www.teac.it