Fender®

PASSPORT® EVENT



РУКОВОДСТВО ПОЛЬЗОВАТЕЛЯ

Официальный дистрибьютер на территории России - компания A&T Trade
www.attrade.ru

Fender®
www.fender.com

Правила техники безопасности

Обращайте особое внимание на следующие символы:



Данная пиктограмма предупреждает о наличии внутри корпуса оголенных проводников, находящихся под опасным для жизни и здоровья человека электрическим напряжением.



Данная пиктограмма предупреждает о наличии в сопроводительной документации важных сведений, касающихся эксплуатации и сервисного обслуживания оборудования.

1. Прочтите данное Руководство.
2. Сохраните данное Руководство после прочтения.
3. Соблюдайте все предупреждения.
4. Следуйте всем инструкциям.
5. Не устанавливайте оборудование в местах, где на него может попасть вода.
6. Производите очистку только сухой тканью.
7. Не перекрывайте вентиляционные отверстия. Устанавливайте оборудование в соответствии с изложенными в Руководстве инструкциями.
8. Не устанавливайте оборудование вблизи источников тепла, например, радиаторов системы отопления, нагревателей, печей и других приборов (включая усилители мощности).
9. Использование вилок с заданной полярностью (с контактами разной толщины) или с заземлением (трехконтактных) служит для повышения безопасности пользователя. Не заменяйте их самостоятельно. В случае необходимости обращайтесь к квалифицированным электрикам.
10. Не допускайте перегибания и пережимания сетевых проводов, не наступайте на них. Следите за тем, чтобы кабель не был поврежден, особенно в непосредственной близости от вилки и/или точки подключения провода к оборудованию.
11. Используйте только рекомендованные производителем аксессуары и дополнительные устройства.
12. Используйте только рекомендованные производителем или входящие в комплект поставки тележки, стойки, треноги, столы и крепежные скобы. При работе с тележкой будьте внимательны и осторожны, чтобы тележка с оборудованием не опрокинулась.
13. Отключайте оборудование во время грозы, а также в периоды длительного простоя.
14. Для проведения работ по обслуживанию оборудования следует обращаться к квалифицированным специалистам. Сервисное обслуживание требуется в случаях повреждения сетевого провода/розетки, при попадании жидкости внутрь корпуса, в случае падения оборудования, а также при появлении любых других неполадок.
15. Для полного отключения питания прибора отсоедините кабель питания от розетки.
16. Прибор должен быть установлен так, чтобы розетка электросети находилась в доступном для оператора месте.



17. **ВНИМАНИЕ!** Во избежание удара током или пожара никогда не допускайте намокания оборудования или попадания его под дождь.
 18. Не допускайте попадания воды на оборудование; никогда не ставьте на него емкости с жидкостью (цветочные вазы и т.д.).
 19. Для обеспечения нормальной вентиляции и охлаждения прибора оставляйте по меньшей мере 16 см свободного пространства с тыльной стороны корпуса.
 20. **ВНИМАНИЕ!** При установке усилителей в рэк не прокладывайте кабели и не размещайте другие посторонние предметы по боковым сторонам прибора. Прежде чем вынимать прибор из рэковой стойки, дайте ему остыть в течение по меньшей мере 2 минут.
 21. Усилители и акустические системы, а также наушники (если они используются) в состоянии воспроизводить звук с опасной для здоровья человека громкостью. При работе со звуковым оборудованием будьте внимательны, устанавливайте безопасный уровень громкости.
 22. **ЗАМЕЧАНИЕ:** по результатам тестирования данный прибор признан соответствующим требованиям класса Б (Class B) для цифрового оборудования (раздел 15 правил FCC). Данные стандарты определяют допустимый уровень вредного для здоровья излучения в жилых помещениях. Данный прибор генерирует, использует и может излучать электромагнитные волны радиочастотного диапазона и в случае нарушения изложенных ниже правил и ограничений может генерировать радиочастотные помехи. Гарантировать полное отсутствие подобных помех в том или ином помещении не представляется возможным. Если при использовании данного оборудования наблюдаются серьезные помехи при работе расположенных вблизи телевизионных и радиоприемников, пользователь должен попытаться уменьшить уровень помех с помощью следующих методов:
 - Изменить ориентацию приемной антенны в пространстве.
 - Увеличить расстояние между оборудованием и радиоприборами.
 - Подключить оборудование и радио-/телевизионные приборы к разным фазам электросети.
 - Обратиться к квалифицированному специалисту или по месту приобретения оборудования.
- Внимание!** Внесение модификаций в конструкцию данного оборудования без письменного одобрения компании-производителя оборудования может привести к аннулированию гарантии.
23. **ВНИМАНИЕ!** Соблюдайте правила безопасности при использовании внутренних или внешних источников питания:
 - Батареи, а также прибор, в который установлены батареи, не должны подвергаться воздействию прямого солнечного света или располагаться вблизи открытого огня, батарей отопления, нагревательных приборов и т. д.
 - При неправильной установке/подключении батарей питания возможен взрыв. Производите замену батарей только на полностью аналогичные указанным в сопроводительной документации.
 24. **ВНИМАНИЕ!** Перед тем, как дотрагиваться руками до колб электровакуумных ламп, отключите питание оборудования и дайте ему полностью остыть.
 25. **ВНИМАНИЕ!** Подключайте оборудование только к розетке, оснащенной заземлением. Перед отключением заземления обязательно отключайте кабель питания от розетки электросети.
 26. Оборудование класса Class I (с трехконтактной вилкой с заземлением) должно подключаться к розетке, оснащенной заземляющим контактом.
 27. Данное оборудование соответствует стандарту RSS и гарантированно удовлетворяет следующим требованиям:
 - Оборудование не генерирует помех опасного уровня.
 - Данное оборудование может работать в условиях, когда внешние устройства генерируют помехи, в том числе помехи, которые могут привести к нарушению нормальной работы оборудования.

Предисловие



Поздравляем с приобретением звукоусилительной системы Fender® Passport® Event! Passport — это самодостаточная, портативная усилительная система, в которой есть все необходимое для получения великолепного звука именно там, где это необходимо! Вы можете просто переносить свой Passport, как самый обычный чемодан. В нужный момент просто откройте крышку и отстегните замки, чтобы получить в свое распоряжение две полнодиапазонные колонки, активный микшер, микрофон и полный комплект коммутационных кабелей.

Систему Passport можно использовать для оповещения или воспроизведения текстовых сообщений, а также для подключения музыкальных инструментов или озвучивания вокала. К ней можно подключить любой источник звукового сигнала, такой как MP3-проигрыватель, CD-проигрыватель или ноутбук. Система Passport настраивается очень быстро и просто, однако при этом способна озвучить достаточно большую аудиторию. Панель управления системой Passport оснащена монофоническими микрофонно-линейными входами, а также стереофоническими линейными входами с различными разъемами для обеспечения необходимого уровня гибкости и универсальности.

Не забудьте посетить сайт www.fender.com/passport и ознакомиться со всеми продуктами семейства Passport, а также аксессуарами к ним! Посетите индивидуальную страницу продукта www.fender.com/series/passport для получения полной информации по гарантийному обслуживанию Вашей системы в США и Канаде, для получения информации по другим странам обращайтесь к местному дистрибьютору Fender.

Для регистрации продукта перейдите по ссылке www.fender.com/product-registration

Настройка системы

1. Откройте защелки кабинетов, расположенные на верхней стороне Passport, и отсоедините акустические системы от секции активного микшера.

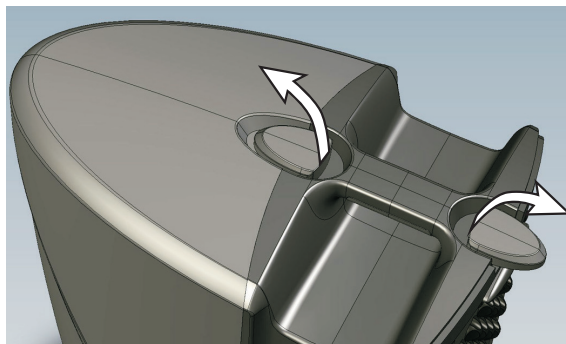

2. Для получения оптимального звучания установите акустические системы на стойки Passport Speaker Stand или на устойчивую плоскую поверхность и разнесите их на достаточное расстояние для получения хорошего стереоэффекта. Расположите микшер поблизости от оператора/исполнителя, чтобы обеспечить оперативный доступ к панели управления.



- Откройте ящик для принадлежностей, расположенный на тыльной стороне микшера и извлеките оттуда колоночные кабели, шнур питания и микрофон.

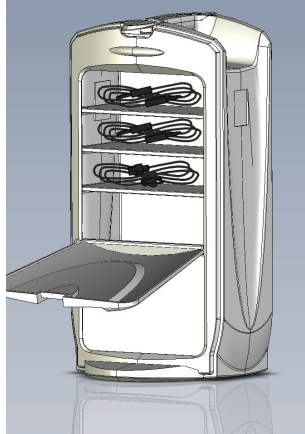

- Подключите колоночные кабели к выходам правого и левого каналов, расположенных на тыльной стороне микшера. Затем подключите колоночные кабели к колонкам, правой и левой. Убедитесь, что кнопка питания микшера находится в положении “OFF”, затем подключите кабель питания сначала к гнезду тыльной панели микшера, а затем — к розетке электропитания.

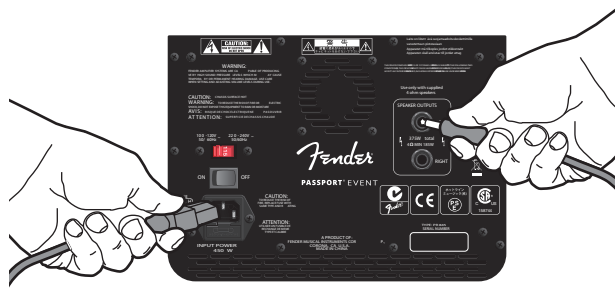

- Подключите все микрофоны, музыкальные инструменты и другие источники звука к каналам микшера, используя разъемы соответствующего типа. В левой части расположены монофонические каналы, они предназначены для источников моно сигнала, например, микрофонов. Справа находятся стереофонические каналы, они предназначены для подключения таких приборов, как CD-/MP3-проигрыватели, клавишные синтезаторы и т. д.



6. Установите регулятор MASTER VOLUME, все регуляторы VOLUME и все регуляторы REVERB в положение до упора против часовой стрелки.



7. Включите питание всех приборов, скоммутированных с Passport, затем включите питание самого Passport. Светодиодный индикатор, расположенный на лицевой панели, должен загореться зеленым светом.

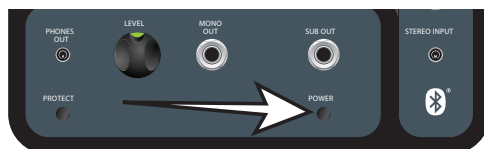

8. Установите регулятор MASTER VOLUME на 1/4 громкости.

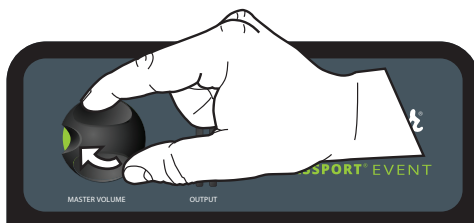

9. Подключите микрофон (или другой источник сигнала), пойте/говорите/играйте в него на рабочей громкости и медленно поворачивайте регулятор VOLUME соответствующего канала. Следите за светодиодным индикатором, расположенным над регулятором VOLUME. Индикатор загорается зеленым при наличии сигнала в канале, желтым, если сигнал громкий и красным, если появляются искажения (перегрузка). Для оптимальной производительности установите регуляторы VOLUME и TONE так, чтобы светодиодный индикатор загорался только зеленым и желтым цветами. Если он загорается красным, уменьшите уровень сигнала с помощью регуляторов VOLUME и TONE. Если после уменьшения уровня индикатор все равно загорается красным светом, нажмите на кнопку PAD.

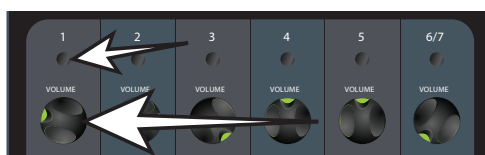

10. Для других каналов процедура настройки громкости осуществляется аналогично. Используйте регулятор VOLUME канала для установки относительной громкости каждого из каналов, и регулятор MASTER VOLUME для установки общей громкости. Регулятор MASTER VOLUME оборудован индикаторами уровня сигнала. Если вы видите, что индикаторы заходят в красную зону, прибавьте громкость регулятором MASTER VOLUME.

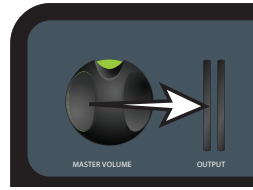

11. Прежде чем приступать к настройке тембра, установите все регуляторы TREBLE и BASS в центральные (нейтральные) положения. Если регуляторы находятся в этих положениях, эквалайзер выключен. Далее можно начинать экспериментировать с регуляторами и искать нужный звук. При возможности попросите кого-нибудь походить по аудитории, чтобы убедиться, что настройки эквалайзера и положение колонок подобраны правильно и обеспечивают равномерное и разборчивое звучание во всех точках помещения.

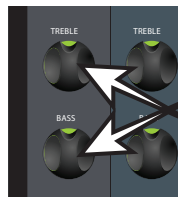

На этом можно считать, что основные настройки произведены! Далее мы приведем более подробную информацию по настройке отдельных параметров Passport.

Мастер-контроль

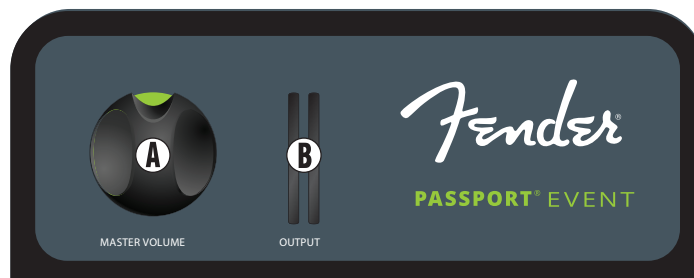

(A) MASTER VOLUME

Данный регулятор используется для управления общей громкостью Fender Passport. Если этот регулятор повернут до упора против часовой стрелки, динамики Passport отключаются.

(B) Индикаторы уровня

Служат для отображения уровня сигнала в правом/левом каналах. Если индикаторы при воспроизведении достигают красной зоны, прибавьте уровень регулятором MASTER VOLUME во избежание возникновения искажений звука, перегрузки усилителя и автоматического отключения (перезапуск системы в случае автоотключения описан в соответствующем разделе данного Руководства).

Управление каналами

(C) ИНДИКАТОР СИГНАЛА/ПЕРЕГРУЗКИ

Данный светодиод загорается зеленым цветом в случае наличия сигнала в канале. Если аудиосигнал превышает уровень -10 дБ, этот светодиод загорается желтым и сигнализирует об уровне, близком к максимально допустимому. Если в канале происходит перегрузка, светодиод загорается красным. Для оптимальной производительности установите регуляторы VOLUME и TONE так, чтобы светодиодный индикатор горел только зеленым и желтым цветами. Если он загорается красным, уменьшите значения регуляторов VOLUME и TONE. Если после уменьшения регулятор все равно загорается красным светом, нажмите на кнопку PAD.

(D) РЕГУЛЯТОР VOLUME

Служит для настройки громкости канала по отношению к громкости других каналов.

(E) РЕГУЛЯТОРЫ TREBLE/BASS

Служат для настройки тембра в каждом из каналов. В центральном положении эквалайзер отключается (“плоская” кривая эквализации) и аудиосигнал не изменяется.

(F) РЕГУЛЯТОР REVERB

Служит для управления глубиной эффекта реверберации в каждом из каналов.

(G) КНОПКА PAD

Служит для снижения входной чувствительности канала на 20 дБ, если уровень сигнала слишком высокий (см. выше).

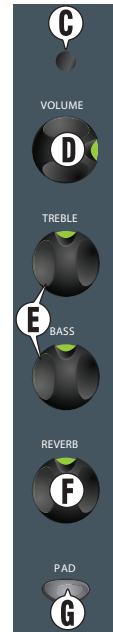

Входы каналов 1 — 4



(H) ВХОД XLR

Служит для подключения микрофонов или источников сигнала линейного уровня. Для сигналов линейного уровня рекомендуется использовать кнопку PAD.

Линейно-инструментальный вход канала 5



(I) КНОПКА LINE/INSTRUMENT

Для инструментов с пассивной электроникой (например, электрогитар или бас-гитар) нажмите на кнопку LINE/INSTRUMENT (установите ее в состояние ON) для включения инструментального предусилителя (HI-Z). Если при этом происходит перегрузка канала, оставьте кнопку в положении OFF.

(J) 6.3-ММ РАЗЪЕМ “ДЖЕК”

Служит для подключения музыкального инструмента или источника звукового сигнала линейного уровня.

Стереоканалы 6 — 7



(K) КНОПКА PAIR/BLUETOOTH

Служит для активации модуля Bluetooth и его синхронизации с внешним устройством. Если синий светодиод кнопки PAIR/BLUETOOTH мигает, выберите в меню внешнего устройства подключение к устройству “Passport Event”. Как только Bluetooth-подключение будет готово к работе, синий светодиод прекратит мигать и будет гореть постоянно.

Для отключения внешнего Bluetooth-устройства нажмите и удерживайте кнопку PAIR/BLUETOOTH.

Для максимального качества звучания установите на внешнем устройстве уровень громкости в пределах 75 —100% от максимума.

(L) 6.3-ММ ВХОДЫ LEFT(MONO)/RIGHT

Служит для подключения стереофонического источника сигнала линейного уровня. При этом используется раздельное подключение для правого и левого каналов. Если производить подключение только к разъему LEFT(MONO), данный канал будет работать в монофоническом режиме (в правом и левом каналах будет присутствовать один и тот же сигнал).

(M) 3.5-ММ ВХОД STEREO

Служит для подключения MP3-плеера, компьютера или другого стереофонического источника сигнала линейного уровня.

Выходы лицевой панели

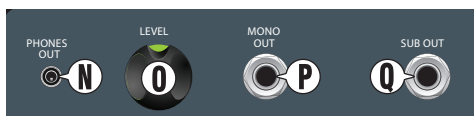

(N) ВЫХОД STEREO/PHONES OUT

Служит для подключения записывающего устройства или наушников. Регулятор MASTER VOLUME не влияет на громкость сигнала на данном выходе, однако остальные регуляторы влияют.

(O) РЕГУЛЯТОР LEVEL

Служит для управления громкостью на выходах PHONES OUT и MONO OUT для согласования уровня сигнала с характеристиками подключенного внешнего устройства.

(P) ВЫХОД MONO OUT

Используется для подключения к активному монитору. Сигнал отбирается до регулятора MASTER OUT, поэтому от него не зависит. Для управления громкостью на данном выходе используйте регулятор LEVEL (O).

(Q) ВЫХОД SUB OUT

Служит для подключения активного сабвуфера, например, Fender PS-512. При работе с внешним сабвуфером устанавливайте частоту кроссовера 120 Гц. Используйте собственный регулятор громкости сабвуфера для настройки уровня воспроизведения низких частот.

ЗАМЕЧАНИЕ: низкие частоты, по сравнению с другими, требуют большей мощности от усилителя, поэтому могут привести к перегрузке системы Passport. При подключении сабвуфера к данному выходу низкочастотный сигнал (ниже 120 Гц) автоматически отсекается от усилителя и колонок Passport, позволяя системе сфокусироваться на воспроизведении средних и высоких частот. В результате получится более громкое и чистое звучание.

Индикаторы Power/Protect



(R) ИНДИКАТОРЫ POWER/PROTECT

Индикатор POWER загорается зеленым светом при включении питания прибора. Если загорается красный светодиодный индикатор PROTECT, усилитель системы Passport отключается для защиты от электрической или температурной перегрузки. Как только проблема будет устранена, система Passport снова заработает. Если этого не происходит и индикатор PROTECT остается гореть красным даже после снижения выходной громкости или после остывания системы до нормальной температуры, обратитесь в сертифицированный центр обслуживания Fender. Если при включении питания не загорается ни один из данных индикаторов, проверьте предохранитель (DD), который находится в разьеме для подключения сетевого кабеля.

Тыльная панель

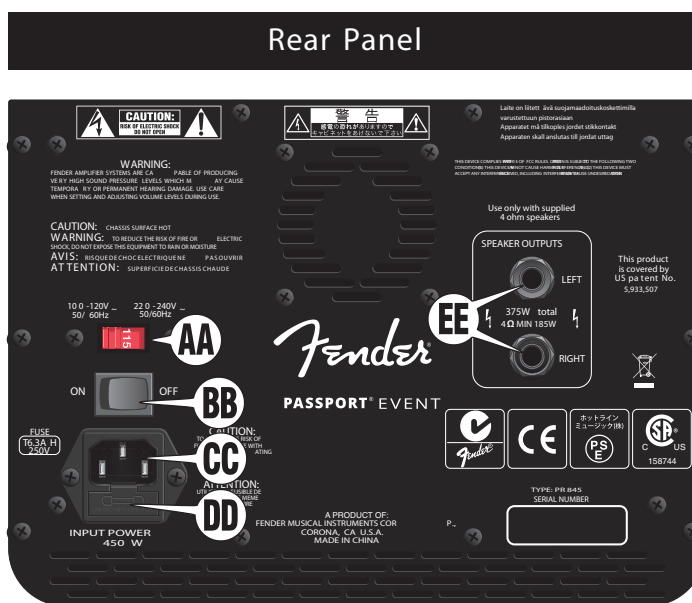

(AA) СЕЛЕКТОР ВЫБОРА НАПРЯЖЕНИЯ

Используйте при поездках в страны, в которых используется другое напряжение в электросети.

(BB) ПЕРЕКЛЮЧАТЕЛЬ POWER

Служит для включения и отключения питания системы Passport.

(CC) РАЗЪЕМ POWER

Служит для подключения кабеля питания. Производите подключение к розетке, оборудованной заземлением. Следите за тем, чтобы напряжение в местной электросети совпадало с напряжением, выбранным селектором (AA).

(DD) ПРЕДОХРАНИТЕЛЬ

Для смены сгоревшего предохранителя отсоедините кабель питания и извлеките держатель предохранителя из отсека. Используйте только предохранители с указанными в сопроводительной документации характеристиками.

(EE) ВЫХОДЫ SPEAKER OUTPUT

Служат для подключения колонок системы Passport с помощью кабелей из комплекта поставки.

Технические характеристики

Тип	PR845
Серийные номера	6946000000 (~120 В, 60 Гц)
	6946000900 (~120 В, 60 Гц) DS
	6946001900 (~110 В, 60 Гц) TW DS
	6946003900 (~240 В, 50 Гц) AU DS
	6946004900 (~230 В, 50 Гц) UK DS
	6946005900 (~220 В, 50 Гц) ARG DS
	6946006900 (~230 В, 50 Гц) EU DS
	6946007900 (~100 В, 50/60 Гц) JP DS
	6946008900 (~220 В, 50/60 Гц) CN DS
	6946009900 (~220 В, 60 Гц) ROK DS
6946013900 (~240 В, 50 Гц) MA DS	
Энергопотребление	450 Вт
Предохранитель	T6.3A, 250 В
Габариты	58.42 x 73.66 x 27.94 см
Вес	19.96 кг

Технические характеристики продукта могут быть изменены без отдельного уведомления.