

# Clavinova®

---

Руководство пользователя

CLP-585

CLP-575

CLP-545

CLP-535

CLP-565GP

## **ВАЖНО**

### **— Проверьте напряжение питания — (модели CLP-585/575)**

Убедитесь в том, что напряжение в розетке соответствует напряжению, указанному на нижней панели инструмента. В некоторых регионах на нижней панели клавиатуры рядом с кабелем питания может быть помещен переключатель напряжения. Убедитесь, что переключатель напряжения установлен в положение, соответствующее напряжению в сети. Первоначально переключатель напряжения установлен на напряжение 240 В. Для переключения на другое напряжение с помощью плоской отвертки поверните переключатель так, чтобы обозначение соответствующего напряжения оказалось напротив указателя на панели.

**Перед началом работы с инструментом прочитайте раздел «ТЕХНИКА БЕЗОПАСНОСТИ» на стр. 6–7. Информацию о сборке инструмента см. в инструкциях в конце данного руководства.**



**OBSERVERA!**

Apparaten kopplas inte ur växelströmskällan (nätet) så länge som den är ansluten till vägguttaget, även om själva apparaten har stängts av.

**ADVARSEL:** Netspændingen til dette apparat er IKKE afbrudt, så længe netledningen sidder i en stikkontakt, som er tændt — også selvom der er slukket på apparatets afbryder.

**VAROITUS:** Laitteen toisiopiiriin kytketty käyttökytkin ei irroita koko laitetta verkosta.

(standby)



Номер модели, серийный номер изделия и заводские характеристики приведены на табличке с названием изделия, расположенной на нижней панели устройства, или рядом с табличкой. Запишите серийный номер в расположенном ниже поле и сохраните данное руководство как подтверждение покупки; это поможет идентифицировать принадлежность устройства в случае кражи.

**Номер модели.**

---

**Серийный номер.**

---

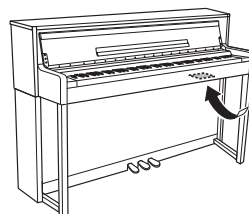

**Наклейка находится на нижней части устройства**

# ПРАВИЛА ТЕХНИКИ БЕЗОПАСНОСТИ

## ВНИМАТЕЛЬНО ПРОЧИТИЕ, ПРЕЖДЕ ЧЕМ ПРИСТУПАТЬ К ЭКСПЛУАТАЦИИ

Храните это руководство в надежном и удобном месте, чтобы можно было обращаться к нему в дальнейшем.



## ПРЕДУПРЕЖДЕНИЕ

Во избежание получения серьезных травм вплоть до наступления смерти от удара электрическим током, а также во избежание короткого замыкания, повреждения оборудования, пожара и других инцидентов, всегда соблюдайте основные правила безопасности, перечисленные далее. Они включают принятие следующих мер (не ограничиваясь ими):

### Источник питания/кабель питания

- Кабель питания не должен находиться рядом с источниками тепла, такими как нагреватели и батареи отопления. Кроме того, не допускайте перегибов и других повреждений кабеля, не ставьте на него тяжелые предметы.
- Используйте только то напряжение, на которое рассчитан инструмент. Это напряжение указано на наклейке на инструменте.
- Используйте только кабель питания или разъем, входящие в комплект поставки.
- Периодически проверяйте сетевую вилку адаптера и очищайте ее от накопившейся пыли и грязи.

### Не открывать

- В инструменте нет компонентов, которые должен обслуживать пользователь. Не следует открывать инструмент и пытаться разбирать его, а также каким-либо образом модифицировать его внутренние компоненты. При возникновении неисправности немедленно прекратите эксплуатацию инструмента и обратитесь за помощью к квалифицированным специалистам центра технического обслуживания корпорации Yamaha.

### Бережь от воды

- Не допускайте попадания инструмента под дождь, не пользуйтесь им рядом с водой, в условиях сырости или повышенной влажности. Не ставьте на инструмент какие-либо емкости с жидкостью (например, вазы, бутылки или стаканы), которая может пролиться и попасть в отверстия. В случае попадания жидкости, например, воды, в инструмент немедленно отключите питание и отсоедините кабель питания от розетки электросети. Затем обратитесь за помощью к специалистам центра технического обслуживания корпорации Yamaha.
- Ни в коем случае не вставляйте и не вынимайте сетевую вилку инструмента мокрыми руками.

### Бережь от огня

- Не ставьте на инструмент предметы, являющиеся источником открытого огня, например, свечи. Горящий предмет может упасть и стать источником возникновения пожара.

### Внештатные ситуации

- При возникновении какой-либо из указанных ниже проблем немедленно отключите питание инструмента и отсоедините кабель питания от электросети. Затем обратитесь за помощью к специалистам центра технического обслуживания корпорации Yamaha.
  - Износ или повреждение кабеля питания или вилки.
  - Необычный запах или дым.
  - Попадание в корпус инструмента мелких предметов.
  - Неожиданное прекращение звучания во время использования инструмента.

# **ВНИМАНИЕ**

**Во избежание нанесения серьезных травм себе и окружающим, а также повреждения инструмента и другого имущества, всегда соблюдайте основные меры безопасности. Они включают принятие следующих мер (не ограничиваясь ими):**

## **Источник питания/кабель питания**

- Не подключайте инструмент к сетевой розетке через тройник вместе с другими устройствами. Это может привести к ухудшению качества звука или перегреву розетки.
- При отключении вилки от инструмента или из розетки обязательно беритесь за вилку, а не за кабель. Иначе можно повредить кабель.
- Отключайте инструмент от электросети, если он не будет использоваться длительное время. Отключать инструмент от электросети следует также во время грозы.

## **Сборка**

- Внимательно прочитайте прилагаемую документацию, описывающую процесс сборки. Неправильная последовательность сборки может привести к повреждению инструмента или травмам.

## **Место установки**

- Во избежание случайного падения инструмента не оставляйте его в неустойчивом положении.
- В процессе транспортировки или перемещения инструмента должны участвовать не менее двух человек. Попытка поднять инструмент в одиночку может привести к травме спины или других частей тела или к повреждению самого инструмента.
- Перед перемещением инструмента отсоедините все кабели во избежание их повреждения или травмы в результате спотыкания.
- При установке инструмента убедитесь в том, что используемая электрическая розетка легко доступна. При возникновении какого-либо сбоя или неисправности немедленно отключите питание инструмента и отсоедините кабель питания от электросети. Даже если переключатель питания выключен, инструмент продолжает в минимальном количестве потреблять электроэнергию. Если инструмент не используется длительное время, отсоедините кабель питания от сетевой розетки.

## **Подключение**

- Перед подсоединением инструмента к другим электронным компонентам отключите их питание. Перед включением или отключением питания электронных компонентов установите минимальный уровень громкости.
- Убедитесь также в том, что на всех компонентах установлен минимальный уровень громкости, и во время игры на инструменте постепенно увеличьте громкость до нужного уровня.

## **Правила безопасности при эксплуатации**

- Не вставляйте пальцы или руку в отверстия крышки клавиатуры или инструмента. Будьте осторожны, следите, чтобы крышка клавиатуры не защемила пальцы.
- Никогда не засовывайте и не роняйте бумагу, металлические и прочие предметы в отверстия на крышке, панели и клавиатуре. Несоблюдение этого требования может привести к получению серьезных травм, нанесению их окружающим, повреждению инструмента и другого имущества, а также к отказу во время эксплуатации.
- Не облокачивайтесь на инструмент, не ставьте на него тяжелые предметы и не прикладывайте усилия к кнопкам, переключателям и разъемам.
- Не следует долго пользоваться инструментом/устройством или наушниками с установленным высоким или некомфортным уровнем громкости, так как это может привести к потере слуха. При ухудшении слуха или звоне в ушах обратитесь к врачу.

## **Использование скамейки (если прилагается)**

- Во избежание случайного падения скамейки не оставляйте ее в неустойчивом положении.
- Не качайтесь на скамейке и не играйте, стоя на ней. Использование скамейки в качестве стремянки или в иных целях может привести к несчастному случаю или травме.
- Скамейка предназначена только для одного человека.
- Для настраиваемых скамеек: не пытайтесь отрегулировать высоту скамейки, сидя на ней, т. к. это может вызвать излишнее давление на регулировочный механизм и привести к повреждению механизма, а иногда и к травме.
- Если винты скамейки ослабли в результате длительного использования, затяните их с помощью прилагаемого инструмента.
- Следите за маленькими детьми, чтобы они не упали со скамейки. У скамейки нет спинки, и бесконтрольное использование может привести к несчастному случаю или травме.

Корпорация Yamaha не несет ответственности за повреждения, вызванные неправильной эксплуатацией или модификацией инструмента, а также за потерю или повреждение данных.

Всегда выключайте питание инструмента, если инструмент не используется.

Даже если переключатель [  ] (режим ожидания/вкл.) находится в положении режима ожидания (не горит индикатор питания), инструмент продолжает потреблять электроэнергию на минимальном уровне.

Если инструмент не используется в течение длительного времени, обязательно отсоедините кабель питания от розетки электросети.

# УВЕДОМЛЕНИЕ

Во избежание неисправности или повреждения инструмента, повреждения данных или другого имущества соблюдайте приведенные ниже правила.

## ■ Обращение с инструментом

- Не используйте инструмент в непосредственной близости от телевизора, радиоприемника, стереооборудования, мобильного телефона и других электроприборов. В противном случае возможно возникновение шума в инструменте, телевизоре или радиоприемнике. При использовании инструмента вместе с приложением на устройствах iPad, iPhone или iPod touch рекомендуется включить на этих устройствах режим «В самолете», чтобы исключить помехи от передаваемого сигнала.
- Во избежание деформации панели, повреждения внутренних компонентов и нестабильной работы не держите инструмент в помещениях с избыточной вибрацией, а также в местах, где слишком холодно или жарко (например, под прямыми солнечными лучами, рядом с нагревателем или в машине в дневное время). (Утвержденный диапазон рабочей температуры: 5–40 °C.)
- Не кладите на инструмент предметы из винила, пластмассы или резины. Это может привести к обесцвечиванию панели или клавиатуры.
- Если устройство имеет полированную поверхность, будьте особенно осторожны, так как поверхность инструмента может потрескаться или облупиться при ударе металлическим, фарфоровым или другим твердым предметом. Будьте внимательны.

## ■ Техническое обслуживание инструмента и скамейки

Для поддержания оптимального состояния инструмента Clavinova рекомендуется регулярно выполнять нижеследующие действия по обслуживанию:

- Для чистки инструмента пользуйтесь мягкой сухой или слегка влажной тканью. Никогда не используйте пятновыводители, растворители, жидкие очистители и чистящие салфетки с пропиткой.
- При использовании модели с полированной поверхностью осторожно удаляйте пыль и грязь с помощью мягкой ткани. Протирая инструмент, не прилагайте особых усилий, так как маленькие частицы грязи могут поцарапать полированную поверхность. Для сохранения полировки поверхности нанесите имеющееся в продаже средство для полировки на мягкую ткань и протрите поверхность инструмента. Затем отполируйте инструмент другим куском ткани. Перед использованием средства для полировки фортепиано изучите инструкции по его использованию.
- Резкий перепад температур или влажности может привести к образованию конденсата, и на поверхности инструмента может скопиться вода. Возможно впитывание этой влаги деревянными компонентами, что может привести к их повреждению. Обязательно сразу же вытрите влагу мягкой тканью.
- Как и у акустического фортепиано, педали со временем тускнеют. В этом случае отполируйте педаль средством для педалей фортепиано. Перед использованием средства изучите инструкции по его использованию.

## ■ Сохранение данных

- Записанная композиция теряется при отключении питания инструмента без сохранения. Сохраняйте записанные данные в память инструмента или на USB-носитель (стр. 52). Сохраненные данные могут быть потеряны из-за неисправности или неправильной работы. Сохраняйте важные данные на USB-носителе или другом внешнем устройстве хранения данных, например, на компьютере.
- Чтобы защитить данные от потери из-за повреждения USB-носителя, рекомендуется сохранять наиболее важные данные на двух USB-носителях.

# Информация

## ■ Об авторских правах

- Копирование имеющихся в продаже музыкальных данных, включая (но не ограничиваясь ими) данные MIDI или аудиоданные, в любых целях, кроме целей личного пользования, строго запрещено.
- В данное изделие встроены компьютерные программы и данные, авторские права на которые принадлежат компании Yamaha либо другим владельцам, предоставившим компании Yamaha лицензию на их использование. К материалам, защищенным авторскими правами, относятся все без ограничения компьютерные программы, файлы стилей, файлы MIDI, данные WAVE и музыкальные звукозаписи. Любое несанкционированное использование таких программ и содержимого, выходящее за рамки личного пользования, запрещено соответствующими законами. Любое нарушение авторских прав преследуется по закону. СОЗДАНИЕ, РАСПРОСТРАНЕНИЕ И ИСПОЛЬЗОВАНИЕ НЕЗАКОННЫХ КОПИЙ ЗАПРЕЩЕНО.

## ■ О функциях и данных из комплекта поставки инструмента

- Некоторые встроенные композиции были отредактированы с целью уменьшения продолжительности или изменения аранжировки и, следовательно, могут не совпадать с оригиналом.
- Это устройство может использовать различные типы/форматы музыкальных данных путем их преобразования в музыкальные данные нужного формата для дальнейшего использования. В результате при воспроизведении таких данных этим устройством звучание может несколько отличаться от исходного.
- Растровые шрифты, используемые в данном инструменте, предоставлены компанией Ricoh Co., Ltd. и являются ее собственностью.

## ■ Об этом руководстве

- Иллюстрации и снимки экранов приведены в данном руководстве только в качестве примеров. В действительности они могут выглядеть несколько иначе.
- Apple, Mac, Macintosh, iPad, iPhone и iPod являются товарными знаками корпорации Apple Inc., зарегистрированными в США и других странах.
- Названия компаний и изделий, используемые в данном руководстве, являются товарными знаками или зарегистрированными товарными знаками соответствующих компаний.



Благодарим за выбор цифрового пианино Yamaha Clavinova.  
Для наиболее полного раскрытия всего потенциала инструмента Clavinova  
тщательно изучите руководство пользователя. Сохраните его в надежном месте  
для дальнейшего использования.

## Прилагаемые принадлежности

- **Owner's Manual (Руководство пользователя) (настоящее руководство)**
- **Data List (Перечень данных) (только для модели CLP-585)**
- **Коллекция партитур 50 Greats for the Piano (50 лучших мелодий для фортепиано)**
- **Регистрация продукта в системе Online Member**  
Идентификатор PRODUCT ID, указанный на листе, потребуется при заполнении регистрационной формы пользователя.
- **Кабель питания**
- **Скамейка**  
В зависимости от региона продажи скамейка может входить или не входить в комплект.
- **Гарантийный талон**  
Наличие талона зависит от региона продажи.

## Описание руководств

Для данного инструмента имеется следующая документация и инструкции

### Документы в комплекте поставки



#### Руководство пользователя (настоящее руководство)

Этот документ содержит сведения об основных функциональных возможностях цифрового фортепиано Clavinova.

#### • Введение:

В этом разделе описана подготовка к использованию инструмента Clavinova. Процедура подготовки предельно проста и позволяет буквально сразу же приступить к игре на инструменте.

#### • Дополнительные функции:

В данном разделе описываются различные полезные функции, например, воспроизведение встроенных композиций и запись композиций.

#### • Детальная настройка:

Этот раздел содержит подробные сведения о настройке различных функций инструмента. Обращайтесь к этому разделу по необходимости.

#### • Приложение:

Этот раздел содержит список сообщений, описание встроенных тембров и другую справочную информацию.



#### Перечень данных (только для модели CLP-585)

В настоящем документе содержатся списки тембров групп XG и XG Drum Kit, которые доступны для модели CLP-585.

### Условные обозначения в руководстве

Пример **585** 575 545 535 565GP

Этим обозначением отмечены функции, присутствующие только в определенных моделях. Данные значки указывают, что функция доступна в модели CLP-585, но не в моделях CLP-575/545/535/565GP.

## Документация в Интернете (загружаемая с веб-сайта)



#### iPhone/iPad Connection Manual (Руководство по подключению iPhone/iPad)

Инструкции по подключению инструмента к портативным интеллектуальным устройствам, таким как iPhone, iPad и др.



#### Computer-related Operations (Операции с использованием компьютера)

Содержит инструкции по подключению данного инструмента к компьютеру и описание операций, связанных с передачей данных композиций.



#### MIDI Reference (Справочник по MIDI-интерфейсу)

Содержит перечень параметров эффектов и информацию по стандарту MIDI.

Для получения этих руководств посетите сайт Yamaha Downloads (Загрузка файлов Yamaha), выберите страну, введите «CLP-585» в поле Model Name (Название модели) и нажмите кнопку [Search] (Поиск).

#### Yamaha Downloads

<http://download.yamaha.com/>

# Функции



## Полное воспроизведение звучания фортепиано

»» стр. 24, 31

В данном инструменте реализован тембр фортепиано, созданный на основе сэмплирования звука ведущего концертного рояля CFX производства корпорации Yamaha, а также особая клавиатура, воспроизводящая естественную реакцию клавиш на силу нажатия и выразительные нюансы игры на реальном концертном рояле, включая быстрое повторение нот. Еще один тембр основан на звуке знаменитого концертного рояля Bösendorfer\*, что еще более расширяет выбор идеального тембра для исполнения. Более того, в моделях CLP-585/575 реализована функция VRM, имитирующая великолепный эффект резонанса струн в акустических фортепиано, когда колебания одной струны вызывают синхронные колебания других струн и деки. Благодаря этому удастся выразить самые тонкие нюансы и мгновенно реагировать на нажатие педалей во время исполнения. В моделях CLP-545/535/565GP не менее великолепные и выразительные эффекты создаются функциями резонанса демпфера и резонанса струны. В целом данные модели создают разнообразное и богатое звучание, полностью соответствующее звукам акустического фортепиано.

\* Bösendorfer — дочерняя компания корпорации Yamaha.



## Воспроизведение композиций для удовольствия и для обучения

»» стр. 38

В память инструмента заложены 50 известных композиций для фортепиано, а также 303 урока для освоения инструмента. Можно просто наслаждаться прослушиванием встроенных композиций или с их помощью выполнять упражнения отдельно для партий левой и правой руки. В 303 урока входят учебные композиции, взятые из различных стандартных учебников и руководств по игре на фортепиано, включая учебник The Virtuoso Pianist («Пианист-виртуоз»).

\* Включение и отключение отдельных партий возможно только для MIDI-композиций, содержащих партии и левой, и правой руки.



## Двадцать разных ритмов (модели CLP-585/575/545)

»» стр. 49

Игра под один из двадцати встроенных в инструмент базовых ритмов — отличный способ оживить исполнение. Ритмы относятся к джазу, популярной музыке и другим жанрам. Они оживляют исполнение и делают его более веселым.



## Запись выступления

»» стр. 50

Инструмент позволяет записывать ваше исполнение во внутреннюю память или на USB-носитель (приобретается отдельно). Исполнение можно записать двумя способами: как MIDI- или как аудиокomпозицию. Запись MIDI отлично подходит для создания отдельных дорожек; например, можно сначала записать партию правой руки на дорожку 1, а затем партию левой руки на дорожку 2. Таким образом создаются композиции, которые затруднительно сыграть сразу в две руки. С другой стороны, запись аудио сохраняет звук на USB-носитель в стереоформате WAV с качеством, соответствующим качеству записи на компакт-диске, для последующего хранения на компьютере и воспроизведения на портативных плеерах.

# Содержание

ПРАВИЛА ТЕХНИКИ БЕЗОПАСНОСТИ .....	6
УВЕДОМЛЕНИЕ .....	8
Информация .....	8
Прилагаемые принадлежности .....	9
Описание руководств .....	9
Функции .....	10

## Введение 12

Панель управления и разъемы .....	12
Панель управления .....	12
Краткое знакомство: использование Clavinova в качестве фортепиано .....	14
Включение и выключение питания .....	14
Пюпитр .....	17
Фиксаторы для нот .....	18
Крышка .....	18
Настройка громкости: регулятор [MASTER VOLUME] .....	19
Использование наушников .....	20
Использование педалей .....	21
Основные операции .....	22
Три основные функции инструмента .....	22
Детальная настройка .....	22

## Дополнительные функции 24

Выбор звучания различных музыкальных инструментов (тембров) .....	24
Выбор тембров .....	24
Прослушивание демонстрационных записей .....	27
Улучшение и настройка звучания инструмента .....	29
Воспроизведение реалистичных VRM-тембров с резонансом .....	31
Одновременное воспроизведение двух тембров (режим наложения тембров) .....	32
Разделение клавиатуры и воспроизведение в двух разных тембрах (режим Split) .....	33
Одновременное использование режимов наложения и разделения .....	34
Использование метронома .....	35
Реакция на силу нажатия .....	37
Воспроизведение композиций .....	38
Воспроизведение композиций .....	39
Воспроизведение партии для одной руки: функция отключения партии (MIDI-композиции) .....	43
Повторное воспроизведение композиции .....	44
Регулировка баланса громкости .....	47
Полезные функции воспроизведения .....	48
Исполнение на клавиатуре при одновременном воспроизведении ритма .....	49
Запись собственного исполнения .....	50
Способы записи .....	50
Быстрая запись MIDI-композиции .....	51
Запись MIDI. Раздельная запись дорожек .....	53
Запись MIDI на USB-носитель .....	55

Запись аудио на USB-носитель .....	56
Другие способы записи .....	57
Работа с файлами композиций .....	61
Типы композиций и ограничения, накладываемые на операции с файлами .....	61
Основные операции с файлами композиций .....	62
Удаление файлов: операция Delete (Удалить) .....	63
Копирование файлов: операция Copy (Копировать) .....	63
Перенос файлов: операция Move (Перенести) .....	64
Преобразование MIDI-композиции в аудиокomпозицию во время воспроизведения: операция MIDIToAudio (Преобразовать MIDI в аудио) .....	65
Переименование файлов: операция Rename (Переименовать) .....	66
Подключения .....	67
Разъемы .....	67
Подключение USB-устройств (USB-разъем [TO DEVICE]) .....	70
Подключение к компьютеру (USB-разъем [TO HOST]) .....	71
Подключение внешних MIDI-устройств (MIDI-разъемы) .....	71
Подключение устройств iPhone/iPad (USB-разъем [TO DEVICE], USB-разъем [TO HOST] и MIDI-разъемы) .....	72

## Детальная настройка 79

Основные операции .....	79
Меню Voice (Тембр) .....	80
Меню Song (Композиция) .....	84
Меню Metronome (Метроном) .....	87
Меню Recording (Запись) .....	88
Меню System (Система) .....	89

## Приложение 96

Список встроенных тембров (детальный) .....	96
Список композиций .....	100
50 композиций для фортепиано .....	100
Учебные композиции .....	100
Список ритмов (модели CLP-585/575/545) .....	101
Список сообщений .....	102
Поиск и устранение неисправностей .....	104
Сборка фортепиано Clavinova .....	106
Меры безопасности при сборке .....	106
Сборка фортепиано модели CLP-585 .....	107
Сборка фортепиано модели CLP-575 .....	111
Сборка фортепиано модели CLP-545/535 .....	114
Сборка фортепиано модели CLP-565GP .....	117
Технические характеристики .....	120
Предметный указатель .....	122

# Панель управления и разъемы

## Панель управления

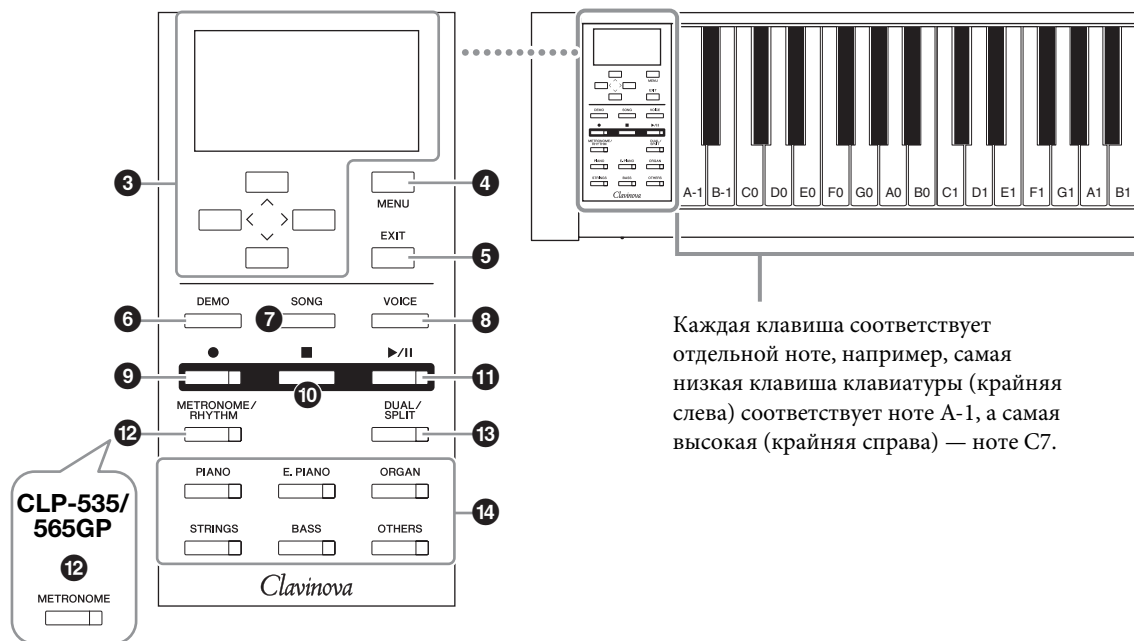

Каждая клавиша соответствует отдельной ноте, например, самая низкая клавиша клавиатуры (крайняя слева) соответствует ноте A-1, а самая высокая (крайняя справа) — ноте С7.

- 1** Переключатель [ϕ] (Режим ожидания/Вкл.) ..... стр. 15  
Включение питания или перевод инструмента в режим ожидания.
- 2** Ползунок [MASTER VOLUME] (ОБЩАЯ ГРОМКОСТЬ) ..... стр. 19  
Настройка общей громкости.
- 3** Кнопки [^]/[v]/[<]/[>], экран ..... стр. 22  
Предназначены для выбора пункта в меню или задания значения при помощи кнопок в соответствии с информацией на экране.
- 4** Кнопка [MENU] (МЕНЮ) ..... стр. 79  
При нажатии на данную кнопку на экран поочередно выводятся меню Voice (Тембр), Song (Композиция), Metronome (Метроном), Recording (Запись) и System (Система). В них делаются детальные настройки различных функций инструмента.
- 5** Кнопка [EXIT] (ВЫХОД) ..... стр. 23  
При нажатии этой кнопки происходит выход с текущей экранной страницы и возврат в меню Voice (Тембр) или Song (Композиция).
- 6** Кнопка [DEMO] (ДЕМОНСТРАЦИЯ) ..... стр. 27  
Вызывает экранную страницу выбора демонстрационной композиции для конкретного тембра.
- 7** Кнопка [SONG] (КОМПОЗИЦИЯ) ..... стр. 39  
Выбор композиции для воспроизведения или редактирования.
- 8** Кнопка [VOICE] (ТЕМБР) ..... стр. 25  
Вызывает экранную страницу, отображающую текущий тембр и позволяющую выбрать нужный тембр.
- 9** Кнопка [●] (Запись) ..... стр. 51  
Запись собственного исполнения.
- 10** Кнопка [■] (Стоп) ..... стр. 41  
Прекращение воспроизведения композиции.
- 11** Кнопка [▶/||] (Воспроизведение/Пауза) ..... стр. 41  
Включение и отключение паузы при воспроизведении встроенных или записанных вами композиций.
- 12** Кнопка [METRONOME/RHYTHM] (МЕТРОНОМ/РИТМ) (CLP-585/575/545) ..... стр. 35  
Управляет функциями метронома и сигнала ритма.  
Кнопка [METRONOME] (МЕТРОНОМ) (CLP-535/565GP) ..... стр. 35  
Управляет функциями метронома.
- 13** Кнопка [DUAL/SPLIT] (НАЛОЖЕНИЕ/РАЗДЕЛЕНИЕ) ..... стр. 32  
Обеспечивает воспроизведение сразу в двух тембрах либо исполнение на клавиатуре партий правой и левой руки в разных тембрах.
- 14** Кнопки групп тембров ..... стр. 24  
Предназначены для выбора тембров.

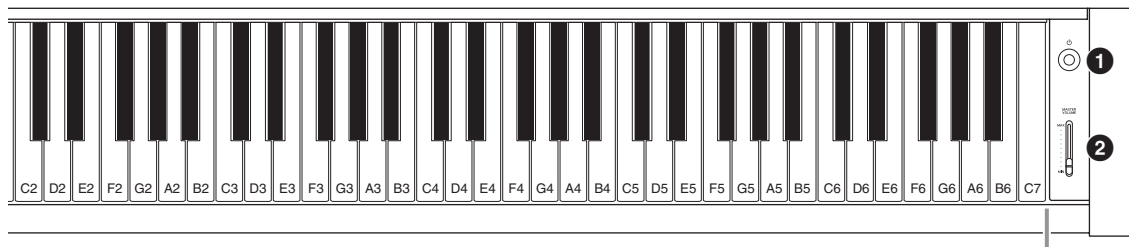

### CLP-585

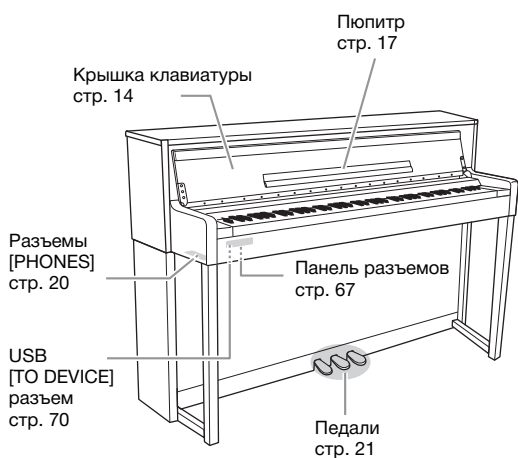

### CLP-575/545/535

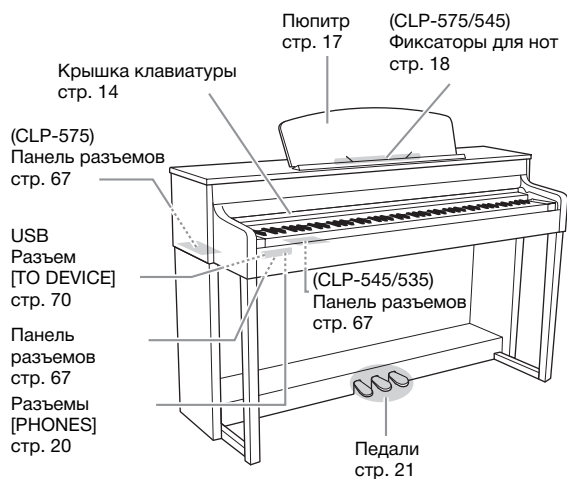

### CLP-565GP

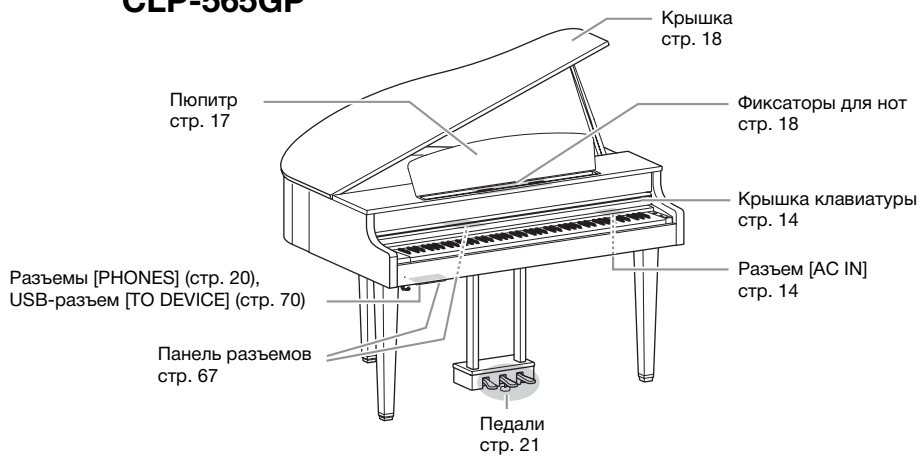

# Краткое знакомство: использование Clavinova в качестве фортепиано

Благодаря полному набору педалей и выразительной клавиатуре играть на этом инструменте можно так же, как на настоящем акустическом фортепиано. В этом разделе описана несложная процедура подготовки инструмента к игре. Для того чтобы освоение инструмента было приятным, мы приложили сборник партитур 50 Greats for the Piano (50 лучших произведений для фортепиано).

## Включение и выключение питания

### 1. Подсоедините кабель питания.

Сначала вставьте вилку кабеля питания в разъем на инструменте, затем подсоедините другой конец кабеля к соответствующей электрической розетке. В некоторых странах в комплект поставки может входить переходник для подключения к розеткам с другим расположением контактов.

Подробное описание подсоединения кабеля питания см. в инструкциях по сборке на стр. 109, 113, 115 или 119.

1-1

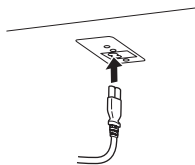

1-2

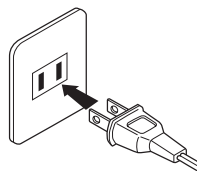

В разных странах используются разные вилки и розетки.

### 2. Откройте крышку клавиатуры.

585 | 575 | 545 | 535 | 565GP

2-1. Двумя руками возьмитесь за ручку, а затем поднимите и откройте крышку клавиатуры.

2-2. Сложите верхнюю часть крышки клавиатуры.

2-1

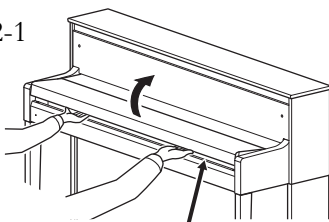

2-2

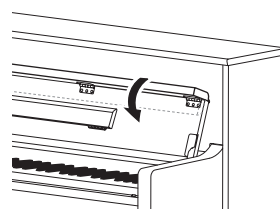

#### ВНИМАНИЕ

Открывая или закрывая крышку, будьте внимательны, чтобы не прищемить пальцы.



#### ПРЕДУПРЕЖДЕНИЕ

- Убедитесь, что напряжение, используемое в вашем регионе, подходит для питания инструмента (допустимое напряжение указано на наклейке на нижней панели инструмента). У моделей, поставляемых в ряд регионов, на нижней панели клавиатуры рядом с разъемом [AC IN] может быть помещен переключатель напряжения. Убедитесь в том, что положение переключателя соответствует напряжению, используемому в вашем регионе. Подключение инструмента к неподходящему источнику питания может серьезно повредить его электросхему и даже привести к поражению током!
- Используйте только кабель питания из комплекта поставки инструмента. При потере или повреждении кабеля свяжитесь с дилером корпорации Yamaha для его замены. Использование неподходящего кабеля может привести к пожару и поражению током!
- Тип кабеля питания, поставляемого с инструментом, может быть различным в зависимости от страны, где совершена покупка. (В некоторых странах в комплект поставки может входить переходник для подключения к розеткам с другим расположением контактов.) НЕ вносите изменения в конструкцию вилки кабеля, поставляемого с этим инструментом. Если вилка не входит в розетку, вызовите специалиста-электрика для установки розетки необходимого типа.



#### ВНИМАНИЕ

- Не кладите на крышку клавиатуры металлические предметы или бумагу. Когда крышка открыта, мелкие предметы могут попасть внутрь корпуса и тогда извлечь их будет практически невозможно. Это может привести к поражению током, а также к короткому замыканию, пожару и другим серьезным повреждениям инструмента.
- Открывая и закрывая крышку, беритесь за нее обеими руками. Не отпускайте крышку, пока она не откроется или не закроется полностью. Будьте осторожны, чтобы не защемить свои или чужие (особенно детские) пальцы между крышкой и корпусом.

585 575 545 535 565GP

Слегка приподнимите крышку, затем надавите и задвиньте ее до упора, чтобы были видны клавиатура и кнопки слева на панели. В этом состоянии можно выполнять различные операции на панели, например, выбирать тембр и включать режим записи/воспроизведения композиций, а также играть на клавиатуре.



**⚠ ВНИМАНИЕ**

Открывая или закрывая крышку, будьте внимательны, чтобы не прищемить пальцы.

### 3. Для включения питания нажмите на выключатель [⏻] (Режим ожидания/Вкл.) на правом торце передней панели.



Включится подсветка экрана в центре передней панели и индикатор питания, находящийся на корпусе ниже левого края клавиатуры.

### 4. Отрегулируйте громкость при помощи ползунка [MASTER VOLUME] (ОБЩАЯ ГРОМКОСТЬ) справа на передней панели.

Громкость можно регулировать и во время игры на инструменте. Подробные сведения приведены в разделе «Настройка громкости: регулятор [MASTER VOLUME]» на стр. 19.

### 5. После завершения использования инструмента нажмите выключатель [⏻] (Режим ожидания/Вкл.) и удерживайте его нажатым в течение секунды для выключения питания.

Дисплей и индикатор питания погаснут.

#### Функция автоматического отключения питания

В целях энергосбережения этот инструмент поддерживает функцию автоматического отключения питания, которая автоматически выключает питание, если инструмент не используется в течение определенного периода времени. По умолчанию автоматическое отключение происходит примерно через 30 мин. Данную настройку можно изменить (стр. 93).

#### Подстройка

В отличие от акустического фортепиано этот инструмент не требует настройки с привлечением соответствующего специалиста (при этом пользователь может регулировать высоту звука в соответствии с другими инструментами). Это связано с тем, что в цифровых инструментах всегда поддерживается идеальная настройка.

**⚠ ВНИМАНИЕ**

Даже если инструмент выключен, он продолжает потреблять электроэнергию в минимальных количествах. Отключайте инструмент от розетки, если он не используется в течение длительного времени, а также во время грозы.

#### УВЕДОМЛЕНИЕ

- При автоматическом отключении питания все записанные композиции, которые не были сохранены, удалятся из памяти. Чтобы этого не произошло, убедитесь, что данные сохранены.
- В зависимости от состояния инструмента питание может не отключаться автоматически даже после истечения заданного периода времени. Всегда выключайте инструмент вручную, если он не используется.

## 6. Закройте крышку клавиатуры.

585 575 545 535 565GP

- 6-1. Если пюпитр сложен, разложите его.
- 6-2. Обеими руками откройте сложенную верхнюю часть крышки клавиатуры и аккуратно закройте ее.

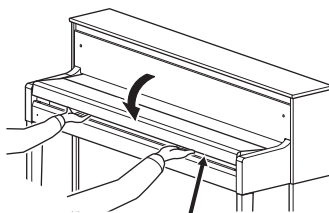

### **ВНИМАНИЕ**

Открывая или закрывая крышку, будьте внимательны, чтобы не прищемить пальцы.

585 575 545 535 565GP

Потяните крышку на себя и осторожно опустите на клавиатуру.

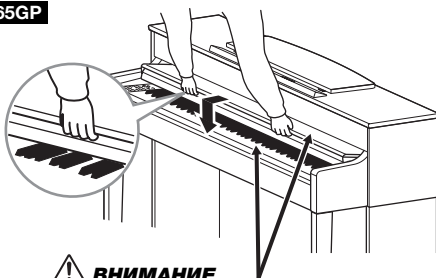

### **ВНИМАНИЕ**

Открывая или закрывая крышку, будьте внимательны, чтобы не прищемить пальцы.



## Пюпитр

585 575 545 535 565GP

### Как разложить пюпитр:

При открытии крышки клавиатуры разложите пюпитр.

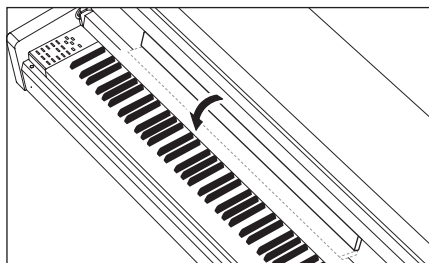

### Как сложить пюпитр:

При закрытии крышки клавиатуры сложите пюпитр.

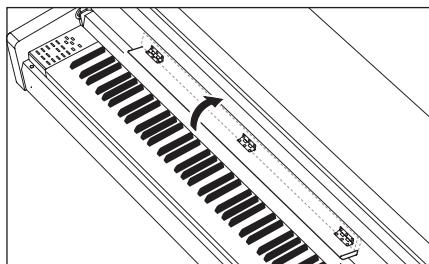

585 575 545 535 565GP

### Как поднять пюпитр:

1. Отклоните пюпитр вверх и на себя до упора.
2. Опустите металлические фиксаторы справа и слева на обратной стороне пюпитра.
3. Опустите пюпитр так, чтобы металлические фиксаторы защелкнулись.

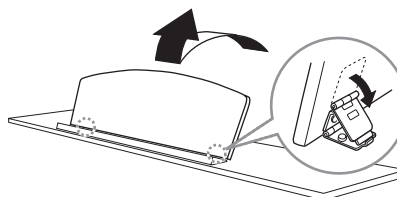

### **ВНИМАНИЕ**

Не используйте пюпитр, когда он поднят наполовину. Поднимая или опуская пюпитр, не отпускайте его до тех пор, пока не поднимете или не опустите до конца.

### Как опустить пюпитр:

1. Наклоните пюпитр на себя до упора.
2. Поднимите металлические упоры (на обратной стороне пюпитра).
3. Осторожно наклоняйте пюпитр назад, пока он полностью не ляжет на место.

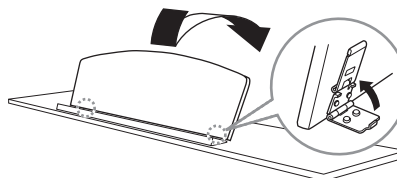

## Фиксаторы для нот

585 575 545 535 565GP

Эти зажимы удерживают страницы нот на месте.

### Поднятие скобок

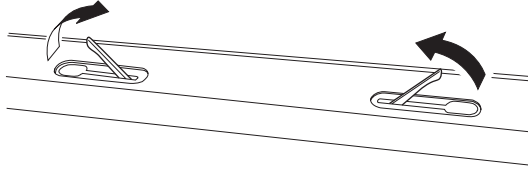

### Опускание скобок

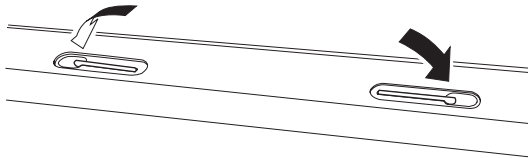

## Крышка

585 575 545 535 565GP

### Как открыть крышку:

1. Поднимите и держите правую часть крышки (если смотреть со стороны клавиатуры).
2. Поднимите упор и аккуратно опустите крышку, чтобы конец упора вошел в паз крышки.

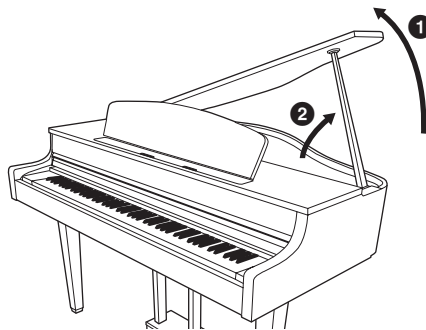

### Как закрыть крышку:

1. Держа упор, осторожно поднимите крышку.
2. Держа крышку поднятой, опустите упор.
3. Осторожно опустите крышку.

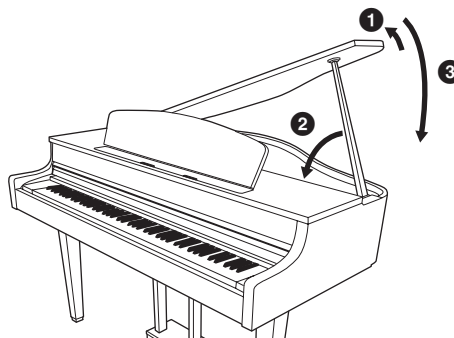

### ⚠ ВНИМАНИЕ

- Убедитесь в том, что упор надежно вошел в паз крышки. Если упор плохо вошел в паз, крышка может упасть, что приведет к травме или повреждению инструмента.
- Следите за тем, чтобы никто не трогал упор, когда крышка поднята. Упор может выскочить из паза, и крышка упадет.
- Поднимая или опуская крышку, следите за тем, чтобы не прищемить свои или чужие пальцы (особенно пальцы детей).

## Настройка громкости: регулятор [MASTER VOLUME]

Для настройки громкости используйте ползунок [MASTER VOLUME] (Общая громкость), расположенный в правой части панели. Во время настройки нажимайте какие-нибудь клавиши, чтобы слышать громкость звука.

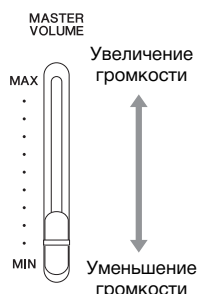

### Регулятор громкости: Уровень громкости всего звука клавиатуры.

Ползунок [MASTER VOLUME] (ОБЩАЯ ГРОМКОСТЬ) изменяет также уровень выходного сигнала на разъеме наушников [PHONES] и разъеме AUX OUT.



### **ВНИМАНИЕ**

Не используйте инструмент при высоком уровне громкости длительное время. Это может привести к ухудшению слуха.

## Интеллектуальное регулирование качества звука (Intelligent Acoustic Control — IAC)

Технология IAC — это функция автоматической подстройки и регулирования качества звука в соответствии с общей громкостью инструмента. Даже при малой громкости она позволяет четко слышать и низкие, и высокие звуки.

Технология IAC действует только на звук, подаваемый на динамики инструмента.

Режим IAC можно включать и выключать в меню System (Система): пункт Sound (Звук) → IAC. По умолчанию данный режим включен.

### **ПРИМЕЧАНИЕ**

Экранная страница меню System (Система) (стр. 89)

## Использование наушников

Подсоедините наушники к одному из разъемов [PHONES]. Если к любому из разъемов [PHONES] подключены наушники, встроенные динамики автоматически отключаются. Предусмотрено два разъема [PHONES]. К ним можно подключать две стандартные гарнитуры стереонаушников. Если используется только одна пара наушников, ее можно подсоединять к любому из разъемов.

585 575 545 535 565GP

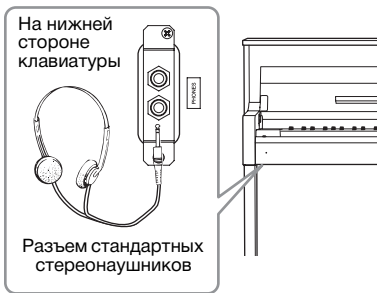

585 575 545 535 565GP



### **ВНИМАНИЕ**

Не используйте наушники при высоком уровне громкости длительное время. Это может привести к потере слуха.

### **Наушники (приобретаются отдельно)**

Наушники Yamaha HPE-160

## Воспроизведение естественного расстояния до источника звука (стереофонический оптимизатор)

585 575 545 535 565GP

Функция стереофонической оптимизации воссоздает характерную для акустического фортепиано объемность звука при прослушивании через наушники. Как правило, наушники находятся слишком близко к ушам, что не позволяет получить естественный звук. При включении данной функции даже в наушниках вы сможете ощутить естественное расстояние до источника звука, как если бы звук шел от фортепиано. Данная функция включается и выключается в меню System (Система): пункт Sound (Звук) → SP Optimizer (Стереофонический оптимизатор). По умолчанию данная функция включена (параметр установлен в значение On).

## Использование крючка для наушников

Когда наушники не используются, их удобно вешать на инструмент. Для этого закрепите крючок для наушников с помощью двух винтов (4 x 10 мм), как показано на рисунке.

585 575 545 535 565GP

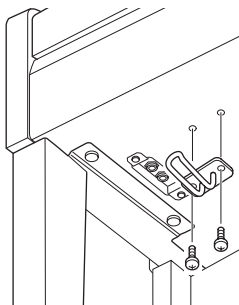

585 575 545 535 565GP

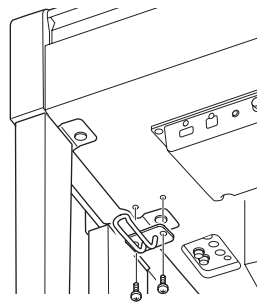

### **УВЕДОМЛЕНИЕ**

Не вешайте на этот крючок ничего, кроме наушников. Иначе можно повредить инструмент или крючок.

## Использование педалей

Данный инструмент оснащен тремя ножными педалями: правой (демпферной), левой (Soft) и педалью «состенуто».

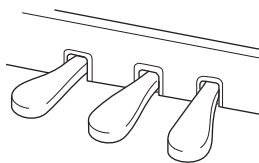

### Демпферная педаль (правая)

Если вы нажимаете правую педаль, звуки длятся дольше.

При выборе тембра фортепиано, совместимого с технологией VRM (модели CLP-585/575: стр. 31) либо с технологией резонанса демпфера (модели CLP-545/535/565GP: стр. 30), нажатие на правую педаль включает функцию VRM или резонанса демпфера для точного воспроизведения уникального резонанса деки и струн акустического рояля.

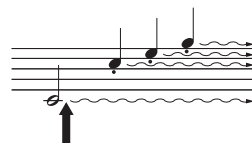

Если нажать правую педаль, все проигрываемые ноты будут звучать дольше, пока вы не отпустите педаль.

#### ПРИМЕЧАНИЕ

Список тембров, поддерживающих функции VRM или резонанс демпфера, приведен в разделе «Список встроенных тембров (детальный)» на стр. 96.

#### ПРИМЕЧАНИЕ

Педалям можно назначить и другие функции при помощи пункта Pedal Assign (Назначение педалей) в меню Voice [Тембр] (стр. 82).

#### Функция полупедали

В инструменте также имеется функция, воспроизводящая эффект полупедали, при котором правая педаль нажимается не до конца. В этом положении (в настоящем фортепиано) педаль только частично приглушает струны. Функция полупедали на инструменте Clavinova позволяет аккуратно и выразительно управлять приглушением звука демпфирования и создавать тонкие нюансы исполнения благодаря точному контролю силы нажатия на педаль, приводящей к приглушению демпфирования. Настройки в меню System (Система): Pedal (Педаль) → Half Pedal Point (Точка полупедали) (стр. 90).

#### Правая педаль с обратной связью

585 575 545 535 565GP

На модели CLP-585/575 устанавливается правая педаль с обратной связью по технологии GP. Эта специальная педаль предназначена для улучшения тактильного отклика; нажатие очень напоминает использование педали на настоящем рояле. Эффект полупедали физически лучше ощущается по сравнению с другими педалями, как и половинное нажатие. Поскольку ощущение при нажатии зависит от конкретных условий, включая место установки инструмента, может возникнуть потребность в подстройке точки полупедали.

#### ПРИМЕЧАНИЕ

При поставке с завода педали находятся в виниловых чехлах. Если инструмент оснащен правой педалью с обратной связью (GP Responsive Damper Pedal), снимите чехол с правой педали, чтобы оптимально использовать эффект педали.

### Педаль «состенуто» (средняя)

Если взять ноту или аккорд и нажать на педаль «состенуто», пока клавиши нажаты, эти ноты будут длиться, пока вы не отпустите педаль. Последующие ноты не удлинняются.

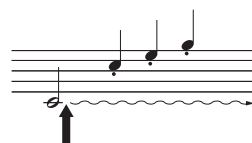

Если нажать педаль «состенуто» в то время, когда нажаты клавиши, эти ноты будут звучать, пока вы не отпустите педаль.

#### ПРИМЕЧАНИЕ

При удерживании педали «состенуто» (средней) нажатой тембры с продолжительным (незатухающим) звучанием, например, тембры струнных или органа, могут звучать непрерывно без затухания после отпускания клавиш.

### Левая Педаль Soft (левая)

Пока нажата левая педаль, громкость проигрываемых нот будет приглушена, а тембр слегка изменен. На ноты, которые в момент нажатия левой педали уже звучали, эта педаль не влияет. Для применения данного эффекта следует исполнять ноты после нажатия на педаль.

Помните, что функция левой педали может отличаться от приглушения звука в зависимости от выбранного тембра. При выборе тембра Mellow Organ (Спокойный звук органа) нажатие и отпускание педали вызывает переключение между высокой и низкой скоростями вращения динамика (см. раздел «Скорость вращения динамика» на стр. 81). При выборе тембра Vibraphone (Вибрафон) данная педаль включает и выключает эффект вибрато (см. раздел «Вибрато вибрфона» на стр. 81).

#### ПРИМЕЧАНИЕ

Средняя или левая педали могут выполнять функции кнопки [▶/■] (Воспроизведение/Пауза). Для этого задается параметр Play/Pause (Воспроизведение/Пауза) в меню System (Система) (стр. 90).

# Основные операции

Три кнопки в центре панели управления управляют тремя основными функциями инструмента: Voice [Тембр] (стр. 24), Song [Композиция] (стр. 38) и Demo [Демонстрация] (стр. 27). Эти функции предоставляют богатый выбор настроек воспроизведения и доступ к прочим возможностям инструмента. Кроме того, при помощи кнопки [MENU] (МЕНЮ) выполняются различные деталильные настройки, которые еще более расширяют потенциал исполнения.

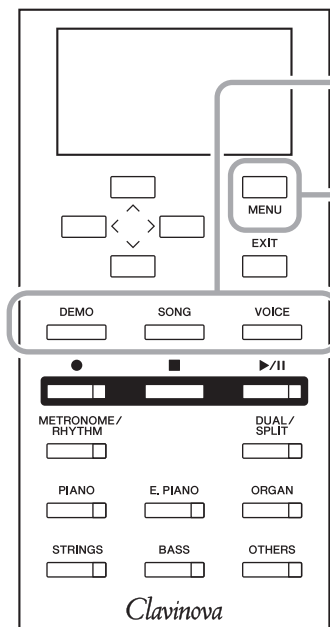

## Три основные функции инструмента

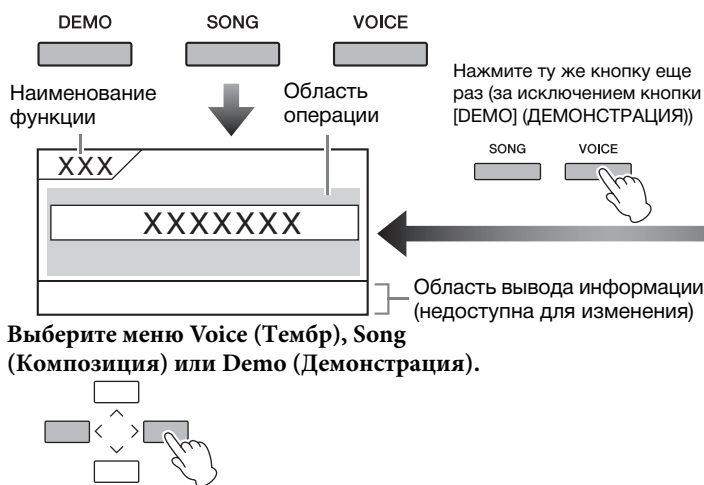

## Детальная настройка

Чтобы выбрать нужное меню, нажмите кнопку [MENU] (МЕНЮ) несколько раз.

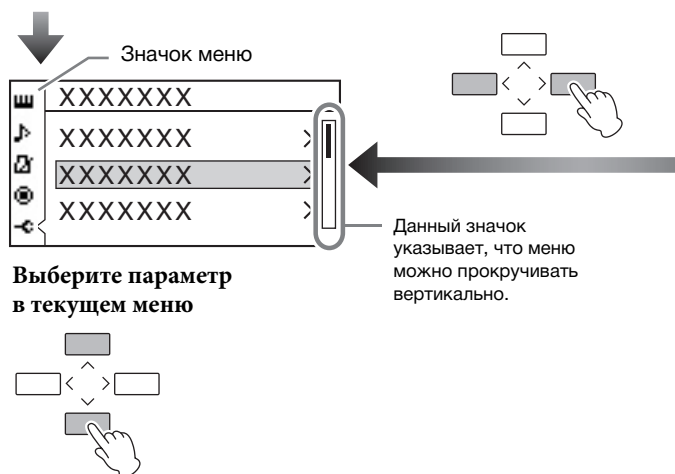

**Тембр:** звук инструмента при игре на клавиатуре. Помимо звука фортепиано предлагается широкий выбор звучания других музыкальных инструментов.

**Композиция:** музыкальный фрагмент для прослушивания или воспроизведения в ходе выполнения упражнений.

**Демонстрация:** демонстрации тембров позволяют ознакомиться с характеристиками тембров, а демонстрации фортепиано созданы при помощи современных технологий сэмплирования звука настоящих фортепиано и цифровой обработки сигналов.

Данный значок указывает, что меню можно прокручивать вертикально.

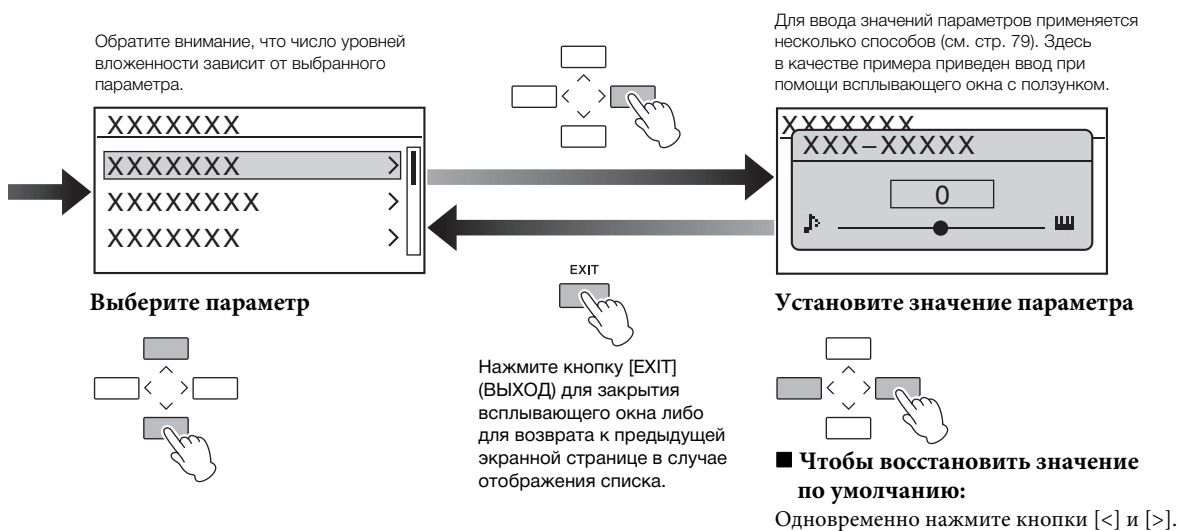
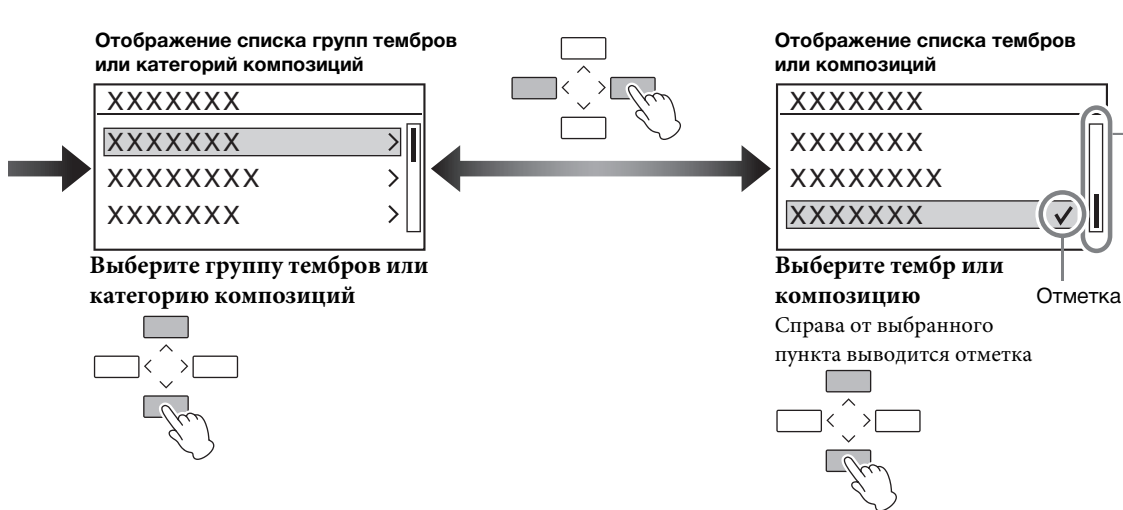

# Выбор звучания различных музыкальных инструментов (тембров)

В дополнение к потрясающе реалистичному звучанию фортепиано можно выбирать для игры другие музыкальные инструменты (тембры), например, орган или струнные инструменты. После включения питания по умолчанию выбирается тембр CFX Grand (Рояль).

## Выбор тембров

Тембры инструмента удобно подразделяются на группы. Каждой группе назначена кнопка группы тембров на панели инструмента. Существует два способа выбора тембра: при помощи кнопок группы тембров и при помощи экранной страницы Voice List (Список тембров).

## Использование кнопки группы тембров

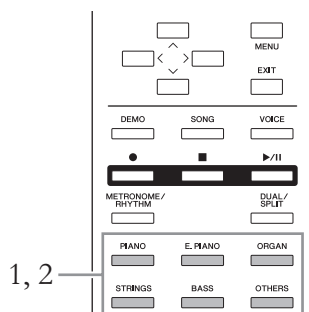

### 1. Чтобы выбрать группу тембров, нажмите одну из кнопок группы тембров.

При этом выбирается тембр, относящийся к группе, соответствующей нажатой кнопке, а на экране выводится его название. Попробуйте сыграть на клавиатуре и послушайте звучание.

#### Экранная страница Voice (Тембр)



Выводится, когда реверберация включена

#### ПРИМЕЧАНИЕ

Чтобы ознакомиться с характеристиками различных тембров, прослушайте демонстрационные композиции для каждого тембра (стр. 27). Кроме того, см. раздел «Список встроенных тембров (детальный)» на стр. 96, где приведена более подробная информация о характеристиках каждого тембра (Встроенный тембр.)

#### ПРИМЕЧАНИЕ

Ряд тембров не поддерживает функцию реакции на силу нажатия клавиш (стр. 37). Список тембров, поддерживающих функцию реакции на силу нажатия клавиш, приведен в разделе «Список встроенных тембров (детальный)» на стр. 96.

#### ПРИМЕЧАНИЕ

Нажатие другой кнопки группы тембров вызывает последний выбранный в группе тембр.



2. Чтобы просмотреть все входящие в группу тембры, несколько раз нажимайте одну и ту же кнопку группы тембров (как на шаге 1). Таким образом выбирается нужный тембр.

См. «Список встроенных тембров (детальный)» на стр. 96. Кроме того, предыдущий и следующий тембры можно выбрать кнопками [ < ] / [ > ]. Выбор производится в пределах текущей выбранной группы тембров (соответствующая выбранной группе тембров кнопка подсвечивается). Для выбора первого тембра в группе одновременно нажмите кнопки [ < ] и [ > ].

3. Сыграйте на клавиатуре.

## Использование экранной страницы Voice List (Список тембров)

Тембр можно выбрать и из списка тембров XG (только для модели CLP-585). Данные тембры нельзя выбрать при помощи кнопок групп тембров.

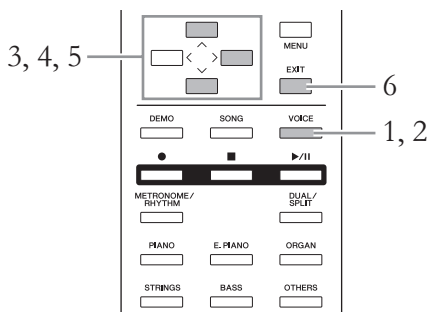

### XG

Стандарт XG представляет собой существенное расширение стандарта GM System level 1 (стр. 38). Он разработан корпорацией Yamaha специально для увеличения числа тембров и их разновидностей, лучшего управления тембрами и эффектами, а также для обеспечения совместимости данных в будущем.

1. Чтобы вызвать экранную страницу Voice (Тембр), нажмите кнопку [VOICE] (ТЕМБР).
2. Нажмите кнопку [VOICE] (ТЕМБР) еще раз — отобразится список тембров.

На экране будут представлены группы тембров. Текущий выбранный тембр выделяется цветом.

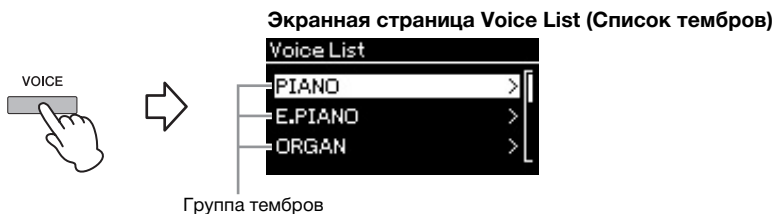

При нажатии на кнопку [VOICE] (ТЕМБР) происходит переключение между отображением отдельного тембра и списка тембров.

3. Выберите группу тембров при помощи кнопок [^]/[v].  
Выделите название нужной группы тембров.

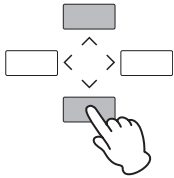

4. Нажмите кнопку [>].

На экране будут представлены тембры, входящие в выбранную группу.

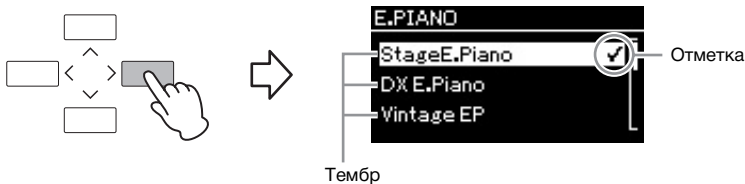

5. Выберите нужный тембр при помощи кнопок [^]/[v].

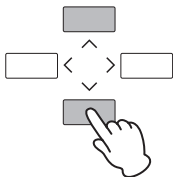

Когда тембр выбран в списке, то рядом с ним появляется отметка, указывающая, что данный тембр будет применяться при игре на клавиатуре.

6. Нажмите кнопку [EXIT] (ВЫХОД) для возврата к экранной странице Voice (Тембр).

7. Сыграйте на клавиатуре.

### Выбор тембров стандарта XG

585 575 545 535 565GP

Чтобы выбрать один из тембров стандарта XG, на шаге 3 выберите пункт XG.



Прокрутите экран вниз, нажав кнопку [v].

Поскольку в группу XG входит огромное количество тембров, она подразделяется на подгруппы. Нажмите кнопку [>] для вызова списка групп тембров, а затем выберите нужную группу в списке кнопками [^]/[v]. Затем следуйте вышеприведенным инструкциям, начиная с шага 4.

\* Подробную информацию о тембрах стандарта XG см. в разделе «Список тембров XG» в отдельном перечне данных.

## Прослушивание демонстрационных записей

Имеются два типа демонстрационных композиций: демонстрации тембров и демонстрации фортепиано. Демонстрации тембров позволяют ознакомиться с характеристиками тембров, а демонстрации фортепиано предназначены для представления точных настроек разработанной корпорацией Yamaha технологии цифровой обработки сигналов и сэмплирования (стр. 28).

## Прослушивание демонстраций тембров

Для каждой группы тембров у инструмента имеется несколько демонстрационных записей, представляющих особые характеристики соответствующего тембра. Информация о тембрах, для которых имеются демонстрационные записи, приведена в разделе «Список встроенных тембров (подробный)» на стр. 96.

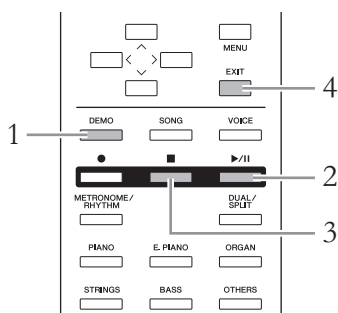

1. Для входа в режим воспроизведения демонстраций нажмите кнопку [DEMO] (ДЕМОНСТРАЦИЯ).  
При этом загорится индикатор кнопки выбранной группы тембров, а на экране отобразится первая демонстрационная запись в группе.
  2. Чтобы начать воспроизведение, нажмите кнопку [▶/||] (Play/Pause) [Воспроизведение/Пауза].  
После этого демонстрационные песни будут воспроизводиться одна за другой, начиная с группы тембров, соответствующей левой верхней кнопке, и до тех пор, пока вы не остановите воспроизведение. В каждой группе тембров воспроизводятся несколько демонстрационных композиций. Нужную группу также можно выбрать нажатием соответствующей кнопки группы тембров.
- Переход к следующей или предыдущей демонстрации тембров**
- Предыдущую и следующую демонстрации тембров можно выбрать кнопками [<]/[>]. Данные кнопки позволяют перемещаться по всем имеющимся демонстрациям тембров. Для выбора первой демонстрации тембров одновременно нажмите кнопки [<] и [>]. Кроме того, можно последовательно выбирать демонстрации тембров в пределах группы тембров, неоднократно нажимая соответствующую кнопку группы тембров.
3. Чтобы остановить воспроизведение, нажмите кнопку [■] (Stop) [Стоп].
  4. Для выхода из режима демонстрации нажмите кнопку [EXIT] (ВЫХОД).

### Режим:

Состояние инструмента, в котором можно выполнить определенную функцию. В демонстрационном режиме можно воспроизводить демонстрационные композиции.

## Прослушивание демонстраций фортепиано (с использованием технологий цифровой обработки сигналов DSP и сэмплирования)

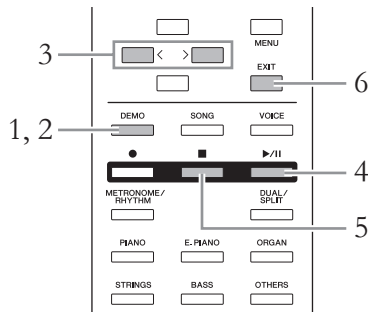

1. Для входа в режим воспроизведения демонстраций нажмите кнопку [DEMO] (ДЕМОНСТРАЦИЯ).  
Отобразится экранная страница Voice Demo (Демонстрация тембров).
2. Снова нажмите кнопку [DEMO] (ДЕМОНСТРАЦИЯ) для переключения на экранную страницу Piano Demo (Демонстрация фортепиано).  
На экране отображается название выбранной демонстрационной композиции для фортепиано.



При нажатии на кнопку [DEMO] (ДЕМОНСТРАЦИЯ) происходит переключение между отображением демонстраций тембров и демонстраций фортепиано.

3. Выберите нужную демонстрационную композицию фортепиано при помощи кнопок [ < ] / [ > ].  
См. следующую таблицу.

### CLP-585/575

Список демонстрационных мелодий фортепиано	
1 CFX Grand Sampling (Сэмплирование рояля CFX)	
2 Bösendorfer Sampling (Сэмплирование фортепиано Бэзендорфер)	
3 VRM (Виртуальное моделирование резонанса)	Применяется с:
4 VRM (Виртуальное моделирование резонанса)	Не применяется с:
5 Key Off Sampling (Сэмпл при отпускании клавиши)	Применяется с:
6 Key Off Sampling (Сэмпл при отпускании клавиши)	Не применяется с:

### CLP-545/535/565GP

Список демонстрационных мелодий фортепиано	
1 CFX Grand Sampling (Сэмплирование рояля CFX)	
2 Bösendorfer Sampling (Сэмплирование фортепиано Бэзендорфер)	
3 Damper Resonance (Резонанс демпфера)	Применяется с:
4 Damper Resonance (Резонанс демпфера)	Не применяется с:
5 Key Off Sampling (Сэмпл при отпускании клавиши)	Применяется с:
6 Key Off Sampling (Сэмпл при отпускании клавиши)	Не применяется с:
7 String Resonance (Резонанс струн)	Применяется с:
8 String Resonance (Резонанс струн)	Не применяется с:

4. Чтобы начать воспроизведение, нажмите кнопку [▶/||] (Play/Pause) [Воспроизведение/Пауза].  
Воспроизведение демонстрационных мелодий фортепиано завершается автоматически, когда оно доходит до последней мелодии.
5. Чтобы остановить воспроизведение, нажмите кнопку [■] (Stop) [Стоп].
6. Для выхода из режима демонстрации нажмите кнопку [EXIT] (ВЫХОД).

### DSP

Расшифровывается как Digital Signal Processor (цифровой сигнальный процессор). Технология DSP изменяет и улучшает звуковой сигнал в цифровом представлении для получения широкого набора эффектов, включая эффекты VRM (виртуальное моделирование резонанса) и резонанса демпфера.

### Сэмплирование

Данная технология записывает звуки акустического инструмента и сохраняет их в тон-генераторе для последующего воспроизведения по командам клавиатуры.

### ПРИМЕЧАНИЕ

Поскольку демонстрационные композиции фортепиано назначены на кнопку [PIANO] (ФОРТЕПИАНО), нужную композицию можно вызвать неоднократно нажатием на кнопку [PIANO] (ФОРТЕПИАНО) при отображении экранной страницы Piano Demo (Демонстрация фортепиано).

### ПРИМЕЧАНИЕ

Подробнее о технологии VRM см. на стр. 31.

### ПРИМЕЧАНИЕ

Пояснение по технологиям DSP и сэмплирования, а также сведения о тембрах, для которых они могут применяться, см. в разделе «Список встроенных тембров (детальный)» на стр. 96. Настройка глубины эффектов сэмплирования для тембров описана на стр. 80.

## Улучшение и настройка звучания инструмента

Применение следующих эффектов расширяет и обогащает выразительность звучания инструмента.

### Brilliance (Яркость звука)

Настройка яркости звука. Данная настройка, как правило, применяется ко всем партиям (тембры клавиатуры/композиции/MIDI).

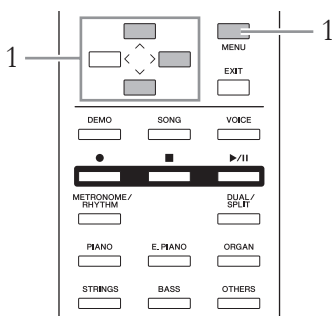

1. Несколько раз нажмите кнопку [MENU] (МЕНЮ), чтобы вызвать меню System (Система), а затем выберите выделенный цветом пункт на экранной странице, как показано далее.

Экранная страница меню System (Система)

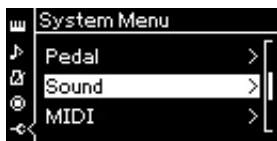

Экранная страница Sound (Звук)



Экранная страница Brilliance (Яркость звука) Отметка

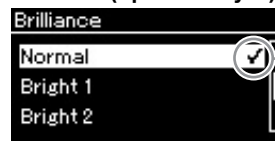

- 1-1. При помощи кнопок [^]/[v] выберите пункт Sound (Звук).
- 1-2. Нажмите кнопку [>] для перехода к следующей экранной странице.

- 1-3. При помощи кнопок [^]/[v] выберите пункт Brilliance (Яркость звука).
- 1-4. Нажмите кнопку [>] для перехода к следующей экранной странице.

- 1-5. Выберите значение при помощи кнопки [^]/[v].

Выберите нужную тональность на экранной странице Brilliance (Яркость звука) при помощи кнопок [^]/[v]. Для установки настройки по умолчанию одновременно нажмите кнопки [^] и [v].

- **Mellow 1-3 (Спокойный 1-3)**  
Мягкий и спокойный звук. Чем больше число, тем мягче и спокойнее звук.
- **Normal (Обычный)**  
Стандартный тон.
- **Bright 1-3 (Яркий 1-3)**  
Яркий тон. Чем больше число, тем ярче звук.

**Настройка по умолчанию: Normal (Обычный)**

**ПРИМЕЧАНИЕ**

Если в качестве типа эффекта Brilliance (Яркость) выбрать Bright 1-3 (Яркий 1-3), то громкость слегка увеличится. Если при этом увеличить основную громкость с помощью ползунка [MASTER VOLUME] (ОБЩАЯ ГРОМКОСТЬ), то это может привести к искажению звука. В этом случае уменьшите громкость.

## Reverb (реверберация)

Эта кнопка добавляет реверберацию к звуку для имитации естественной реверберации концертного зала. Наиболее подходящий тип реверберации устанавливается автоматически при выборе тембра, однако можно выбрать и любой другой доступный тип реверберации.

**Нужный тип реверберации выбирается в меню Voice (Тембр): пункт Reverb (Реверберация) (стр. 80).**

Данная настройка, как правило, применяется ко всем партиям (тембры клавиатуры/композиции/MIDI).

## Chorus (хорус)

Эта кнопка добавляет звуку широту и объемность. Наиболее подходящий тип хоруса устанавливается автоматически при выборе тембра, однако можно выбрать и любой другой доступный тип хоруса.

**Нужный тип хоруса выбирается в меню Voice (Тембр): пункт Chorus (Хорус) (стр. 80).**

Данная настройка, как правило, применяется ко всем партиям (тембры клавиатуры/композиции/MIDI).

## Эффекты

В этом инструменте предусмотрено множество разнообразных эффектов, позволяющих, например, добавлять эхо и тремоло к выбранному тембру при игре на клавиатуре. Наиболее подходящий тип эффекта устанавливается автоматически при выборе тембра, однако можно выбрать и любой другой доступный эффект при помощи меню Voice (Тембр): пункт Voice Edit (Редактирование тембра) → Effect (Эффект) (стр. 81).

## Damper Resonance (Резонанс демпфера) (CLP-545/535/565GP)

При выборе тембра фортепиано кнопкой [PIANO] (ФОРТЕПИАНО) на моделях CLP-545/535/565GP автоматически выбирается эффект Damper Resonance (Резонанс демпфера), поэтому данный эффект будет ощущаться сразу же при нажатии на правую педаль.

### ПРИМЕЧАНИЕ

Глубину реверберации для выбранного тембра можно менять на экранной странице меню Voice (Тембр): пункт Voice Edit (Редактирование тембра) → Reverb Depth (Глубина реверберации) (стр. 81).

### ПРИМЕЧАНИЕ

Глубину эффекта хоруса для выбранного тембра можно менять на экранной странице меню Voice (Тембр): пункт Voice Edit (Редактирование тембра) → Chorus Depth (Глубина хоруса) (стр. 81).

### ПРИМЕЧАНИЕ

Если требуется применить эффект Chorus (хорус) к тембру, для которого данный эффект отключен по умолчанию, установите тип хоруса в любое значение, кроме Off (Выкл.), а затем задайте нужную глубину хоруса (превышающую 0).

## Воспроизведение реалистичных VRM-тембров с резонансом

585 | 575 | 545 | 535 | 565GP

На акустическом фортепиано, если воспроизвести ноту при нажатой правой педали, будет колебаться не только струна, соответствующая нажатой клавише, но и другие струны и дека инструмента. Их колебания взаимно влияют друг на друга, создавая богатый и яркий резонанс, который сохраняется и распространяется. Технология VRM (виртуальное моделирование резонанса) в модели CLP-585/575 точно воспроизводит сложное взаимодействие струнного резонанса и резонанса деки при помощи виртуального музыкального инструмента (физическое моделирование). Благодаря этому звук становится более похожим на звучание акустического фортепиано. Поскольку в каждый конкретный момент времени резонанс зависит от состояния клавиатуры и педали, можно менять выразительность звука, изменяя длительность нажатия клавиш, а также длительность и глубину нажатия педали.

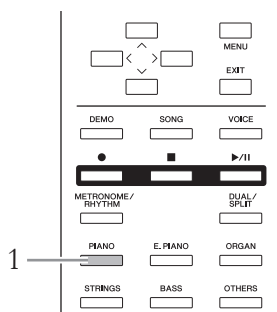

### 1. Выберите нужный тембр фортепиано при помощи кнопки [PIANO] (ФОРТЕПИАНО).

При выборе нужного тембра фортепиано при помощи кнопки [PIANO] (ФОРТЕПИАНО) автоматически включается функция VRM, и эффект VRM незамедлительно вступает в действие. Эффект VRM можно включать и выключать при помощи параметра VRM в меню Voice (Тембр): Piano setting (Настройки фортепиано) → VRM (стр. 80). По умолчанию данная функция включена.

### 2. Сыграйте на клавиатуре.

#### ПРИМЕЧАНИЕ

Когда функция VRM включена, можно регулировать глубину резонанса демпфера и резонанса струны, создаваемых функцией VRM. В меню Voice (Тембр): пункт Piano setting (Настройки фортепиано) → Dampner Res. (Резонанс демпфера) или String Res. (Резонанс струны). (стр. 80)

## Одновременное воспроизведение двух тембров (режим наложения тембров)

Два тембра могут воспроизводиться одновременно. Теплые тембры с богатой текстурой создаются наложением тембров из различных групп либо тембров из одной и той же группы.

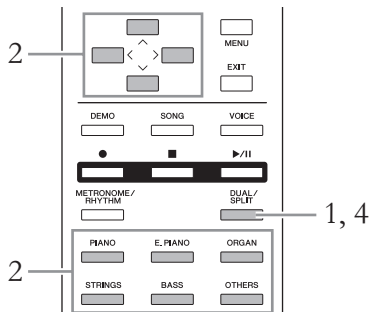

1. Для включения режима наложения однократно нажмите кнопку [DUAL/SPLIT] (НАЛОЖЕНИЕ/РАЗДЕЛЕНИЕ), чтобы индикатор загорелся красным цветом.



Вверху отображается Тембр 1, а внизу — Тембр 2.

2. Выберите тембры для наложения.
  - 2-1. При помощи кнопок [^]/[v] выделите на экране [1] (Тембр 1).
  - 2-2. Кнопками [<]/[>] или кнопками групп тембров выберите нужный тембр. Выберите Тембр 2 аналогичным образом.

3. Сыграйте на клавиатуре.
4. Для выхода из режима наложения несколько раз нажмите кнопку [DUAL/SPLIT] (НАЛОЖЕНИЕ/РАЗДЕЛЕНИЕ), пока индикатор не погаснет.

### ПРИМЕЧАНИЕ

Кроме того, режим наложения включается одновременным нажатием двух разных кнопок групп тембров (кроме кнопки [BASS] [КОНТРАБАС]). Если один из выбранных тембров — [BASS] (КОНТАРБАС), то режим наложения не поддерживается.

### ПРИМЕЧАНИЕ

Когда на экране выделены цветом Тембр 1 и Тембр 2, нажатие еще одной кнопки группы тембров вызывает последний выбранный тембр в соответствующей группе.



## Разделение клавиатуры и воспроизведение в двух разных тембрах (режим Split)

Режим разделения тембров (Split) позволяет использовать два разных тембра — один для левой руки, а другой для правой.

1. Для входа в режим разделения несколько раз нажмите кнопку [DUAL/SPLIT] (НАЛОЖЕНИЕ/РАЗДЕЛЕНИЕ), пока индикатор не загорится зеленым.



Вверху отображается тембр для партии правой руки, а внизу — для левой.

2. Выбор тембров для партий правой и левой руки.
  - 2-1. При помощи кнопок [^]/[v] выделите на экране [R] (Тембр партии правой руки).
  - 2-2. Кнопками [<]/[>] или кнопками групп тембров выберите нужный тембр.  
Выберите тембр для партии левой руки аналогичным способом.

3. Сыграйте на клавиатуре.

### Установка точки разделения клавиатуры

Можно изменить заданное по умолчанию положение точки разделения (границы между клавишами, используемыми правой и левой руками), соответствующее клавише F#2, на другую клавишу. В режиме разделения удерживайте нажатой кнопку [DUAL/SPLIT] (НАЛОЖЕНИЕ/РАЗДЕЛЕНИЕ) и нажмите клавишу, которая будет являться точкой разделения.

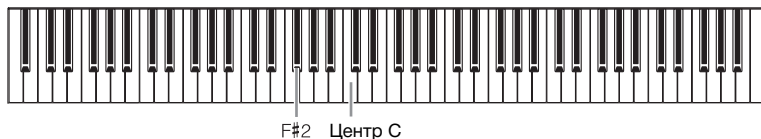

4. Для выхода из режима разделения несколько раз нажмите кнопку [DUAL/SPLIT] (НАЛОЖЕНИЕ/РАЗДЕЛЕНИЕ), пока индикатор не погаснет.

### ПРИМЕЧАНИЕ

Режим разделения также можно включить одновременным нажатием кнопок [BASS] (КОНТРАБАС) и любой другой кнопки группы тембров. Однако при одновременном нажатии других кнопок групп тембра (без кнопки [BASS] [КОНТРАБАС]) включается другая функция — режим наложения.

### ПРИМЕЧАНИЕ

Когда на экране выделены цветом тембры для партий правой и левой руки, нажатие еще одной кнопки группы тембров вызывает последний выбранный тембр в соответствующей группе.

### ПРИМЕЧАНИЕ

Клавиша, являющаяся точкой разделения клавиатуры, входит в левую часть.

### ПРИМЕЧАНИЕ

Кроме того, точку разделения можно задавать в меню System (Система): пункт Keyboard (Клавиатура) → Split Point (Точка разделения) (стр. 90).

## Одновременное использование режимов наложения и разделения

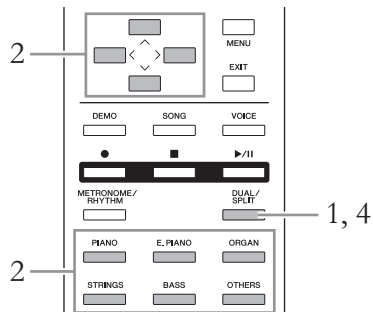

1. Для одновременного включения режимов наложения и разделения несколько раз нажмите кнопку [DUAL/SPLIT] (НАЛОЖЕНИЕ/РАЗДЕЛЕНИЕ), чтобы индикатор загорелся оранжевым цветом.



Вверху отображается тембр для партии правой руки R1, в середине — тембр R2, а внизу — тембр для левой руки L.

2. Выбор тембров для наложения и для партии левой руки.

- 2-1. При помощи кнопок [^]/[v] выделите на экране [R1] (Тембр партии правой руки R1).
- 2-2. Кнопками [<]/[>] или кнопками групп тембров выберите нужный тембр.  
Выберите тембры для партии правой руки R2 и для партии левой руки L аналогичным образом.

3. Сыграйте на клавиатуре.

4. Для выхода из режимов наложения и разделения несколько раз нажмите кнопку [DUAL/SPLIT] (НАЛОЖЕНИЕ/РАЗДЕЛЕНИЕ), пока индикатор не погаснет.

### ПРИМЕЧАНИЕ

Когда на экране выделены цветом тембры для партий правой руки R1 и R2, а также тембр для партии левой руки L, нажатие еще одной кнопки группы тембров вызывает последний выбранный тембр в соответствующей группе.

### ПРИМЕЧАНИЕ

Клавиша, являющаяся точкой разделения клавиатуры, входит в левую часть.

### ПРИМЕЧАНИЕ

Кроме того, точку разделения можно задавать в меню System (Система): пункт Keyboard (Клавиатура) → Split Point (Точка разделения) (стр. 90).

## Использование метронома

В инструмент встроен метроном (устройство, задающее точный темп), который удобно использовать для упражнений.

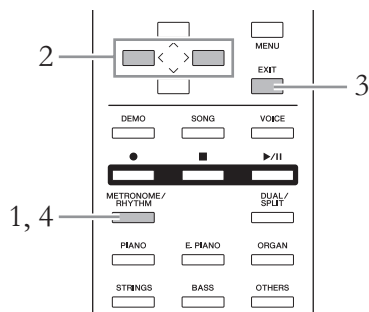

1. Для пуска метронома нажмите кнопку [METRONOME/RHYTHM] (МЕТРОНОМ/РИТМ) (или кнопку [METRONOME] (МЕТРОНОМ)) на модели CLP-535/565GP).

При этом отобразится экранная страница метронома.

2. Для регулировки темпа используйте кнопки [<]/[>].



Когда значение темпа (число долей в минуту) выделено цветом, его можно изменить кнопками [<]/[>]. Если значение темпа не выделено цветом, выделите его кнопкой [V], а затем задайте значение. Для установки значения темпа по умолчанию одновременно нажмите кнопки [<] и [>].

Если не выполняется никаких действий, то экранная страница метронома автоматически закрывается через несколько секунд.

3. Чтобы закрыть экранную страницу метронома, нажмите кнопку [EXIT] (ВЫХОД).

Для вызова экранной страницы метронома при включенном метрономе в течение секунды нажмите и удерживайте кнопку [METRONOME/RHYTHM] (МЕТРОНОМ/РИТМ) (или [METRONOME] (МЕТРОНОМ)) на модели CLP-535/565GP).

4. Для остановки метронома нажмите кнопку [METRONOME/RHYTHM] (МЕТРОНОМ/РИТМ) (или кнопку [METRONOME] (МЕТРОНОМ)) на модели CLP-535/565GP).

### ПРИМЕЧАНИЕ

Экранную страницу метронома можно вызвать только при отображении экранных страниц Voice (Тембр) или Song (Композиция). Экранная страница метронома не выводится при воспроизведении, приостановке воспроизведения композиции либо в режиме записи композиции.

### ПРИМЕЧАНИЕ

Громкость метронома, число долей в минуту и прочие параметры задаются в меню Metronome (Метроном) (стр. 87).

## Настройка тактового размера для метронома

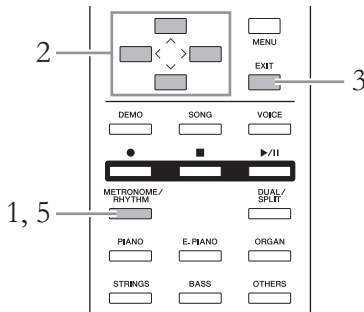

1. Вызовите экранную страницу метронома нажатием кнопки [METRONOME/RHYTHM] (МЕТРОНОМ/РИТМ) (или кнопки [METRONOME] (МЕТРОНОМ) на модели CLP-535/565GP).

Метроном включится.

2. Изменение тактового размера.

585 575 545 535 565GP

Кнопками [^]/[v]/[<]/[>] выберите выделенный цветом пункт на каждой экранной странице, как показано далее.

На экранной странице Click (Звук метронома) задайте требуемое значение параметра Time Signature (Тактовый размер).

Экранная страница Metronome (Метроном)

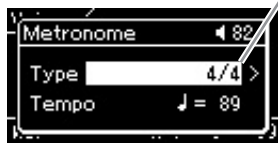

Тактовый размер

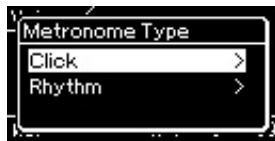

Отметка

- 2-1. При помощи кнопок [^]/[v] выберите пункт Type (Тип).
- 2-2. Нажмите кнопку [>] для перехода к следующей экранной странице.

- 2-3. При помощи кнопок [^]/[v] выберите пункт Click (Звук метронома).
- 2-4. Нажмите кнопку [>] для перехода к следующей экранной странице.

- 2-5. Выберите нужный тактовый размер при помощи кнопок [^]/[v].

585 575 545 535 565GP

Выделите пункт Time Signature (Тактовый размер), а затем выберите нужный размер кнопками [<]/[>].

Экранная страница Metronome (Метроном)

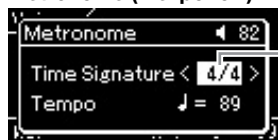

Тактовый размер

### ПРИМЕЧАНИЕ

Экранную страницу метронома можно вызвать только при отображении экранных страниц Voice (Тембр) или Song (Композиция). Экранная страница метронома не выводится при воспроизведении, приостановке воспроизведения композиции либо в режиме записи композиции.

### ПРИМЕЧАНИЕ

Ритм можно задать в меню Metronome (Метроном) (стр. 49).

**Диапазон значений:** 2/2, 1/4, 2/4, 3/4, 4/4, 5/4, 6/4, 7/4, 3/8, 6/8, 7/8, 9/8, 12/8

**Настройка по умолчанию:** 4/4 (при выборе MIDI-композиции значение темпа меняется на указанное в MIDI-композиции)

### Отображение темпа и диапазон изменения параметров

Темп отображается в виде «тип ноты=xxx» (пример: ♩ =120). Список параметров зависит от выбранного тактового размера, как показано ниже:

Тип ноты	Тактовый размер	Диапазон значений
♩ Одна вторая	2/2	3–250
♩ Четвертная нота	1/4, 2/4, 3/4, 4/4, 5/4, 6/4, 7/4	5–500
♩. Четвертная с точкой	6/8, 9/8, 12/8	4–332 (только четные числа)
♫ Одна восьмая	3/8, 7/8	10–998 (только четные числа) и 999

\* Если значение темпа, заданное в выбранной MIDI-композиции, выходит за допустимый для инструмента диапазон, то оно меняется так, чтобы попадать в диапазон допустимых значений.

\* Тип ноты будет равным четвертной независимо от выбранного тактового размера, если в меню Metronome (Метроном) параметр BPM (Число долей в минуту) установлен в значение Crotchet (Четвертная нота).

### Тип ноты

Длительность одной доли

### Детальные настройки метронома

Громкость метронома, число долей в минуту и прочие параметры задаются в меню Metronome (Метроном) (стр. 87).

## 3. Нажмите кнопку [EXIT] (ВЫХОД) для выхода из экранной страницы метронома.

## 4. Включение настройки Bell (Колокольчик).

Подробные сведения см. в описании пункта Bell (Колокольчик) меню Metronome (Метроном).

Звук метронома воспроизводится в соответствии с выбранным тактовым размером. Звук колокольчика подается на первой доле каждого такта.

## 5. Для остановки метронома нажмите кнопку [METRONOME/RHYTHM] (МЕТРОНОМ/РИТМ) (или кнопку [METRONOME] (МЕТРОНОМ) на модели CLP-535/565GP).

## Реакция на силу нажатия

Можно менять чувствительность клавиш к силе нажатия (степень изменения звука в зависимости от силы нажатия на клавишу). Данную настройку следует выполнять для воспроизведения конкретного тембра или конкретной композиции. Информация о выполнении данной настройки приведена в описании пункта Touch (Реакция на силу нажатия) в меню System (Система) на стр. 90.

# Воспроизведение композиций

Данный инструмент может воспроизводить встроенные композиции, пользовательские композиции (записанные вами) и приобретенные композиции. В дополнение к прослушиванию этих композиций можно играть на клавиатуре непосредственно во время их воспроизведения.

## MIDI-композиции и аудиокomпозиции

На этом инструменте можно воспроизводить и записывать два типа композиций: MIDI-композиции и аудиокomпозиции.

MIDI-композиция состоит из данных об игре на клавиатуре и не является фактической записью звука. Так же как и обычная музыкальная партитура, она указывает, какие клавиши были нажаты, в какие моменты и с какой силой. На основе записанных данных об игре тон-генератор (Clavinova и др.) воспроизводит соответствующий звук. Композиция в формате MIDI занимает небольшой объем данных по сравнению с аудиокomпозицией и позволяет легко изменять отдельные элементы, например, тембр и др.

Аудиокomпозиция — это запись исполненной партии. Эти данные записываются таким же образом, как и при записи на магнитофон, диктофон и т. п. Данные в таком формате воспроизводятся портативными плеерами и другими устройствами, что позволяет дать прослушать свое исполнение другим.

Можно воспроизводить композиции следующих типов.

- Встроенные композиции: 50 встроенных композиций для фортепиано («Piano 50») и 303 учебных композиций («Уроки»)
- Записанные вами композиции (указания по записи см. на стр. 50)
- Имеющиеся в продаже MIDI-композиции: в формате SMF (стандартный MIDI-файл)  
Максимальный размер воспроизводимой на инструменте MIDI-композиции составляет около 500 Кб.
- Имеющиеся в продаже аудиокomпозиции: в формате WAV (расширение файла .wav, частота сэмплирования 44,1 кГц, разрешение 16 бит, стерео, максимальная длина до 80 минут)

585 575 545 535 565GP

Модель CLP-585 поддерживает следующие форматы:

### GM System Level 2

GM (General MIDI) — один из самых распространенных форматов распределения тембра. GM System Level 2 — это стандартная спецификация, являющаяся улучшенным вариантом стандарта GM, которая повышает совместимость данных композиций. Этот стандарт обеспечивает улучшенную полифонию, обладает большим выбором тембров, расширяет параметры тембров и делает возможной интегрированную обработку эффектов.

### XG

Формат XG является расширением формата GM System Level 1. Корпорация Yamaha разработала эту спецификацию для увеличения числа доступных тембров и вариаций, а также для облегчения управления тембрами и эффектами и для обеспечения совместимости данных в будущем.

### GS

Формат GS был разработан корпорацией Roland. Как и стандарт XG корпорации Yamaha, формат GS — это значительно усовершенствованное расширение стандарта GM, обеспечивающее большее количество доступных тембров, наборов ударных инструментов и их вариаций, а также лучшее управление тембрами и эффектами.

Доступные функции в MIDI- и аудиокomпозициях отличаются. В этой главе следующие значки указывают, относится ли описание к MIDI- или аудиокomпозиции.

Пример:  MIDI  Audio

Указывает на пояснения, относящиеся только к MIDI-композициям

# Воспроизведение композиций

MIDI | Audio

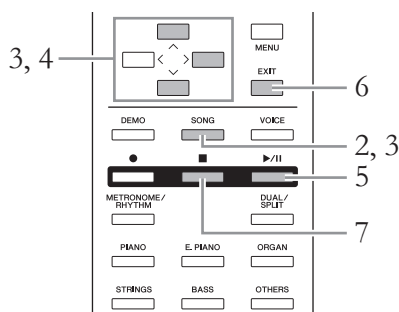

## 1. Если требуется воспроизвести композицию с USB-носителя, сначала подключите содержащий эти данные USB-носитель к разъему USB [TO DEVICE].

Воспроизводимые аудиофайлы должны быть записаны на USB-носителе.

## 2. Нажмите кнопку [SONG] (КОМПОЗИЦИЯ).

Отобразится экранная страница Song (Композиция), на которой можно просмотреть название текущей выбранной композиции и название категории. Согласно настройкам по умолчанию, первая композиция выбирается из категории Piano 50.

**Экранная страница Song (Композиция): MIDI-композиция**

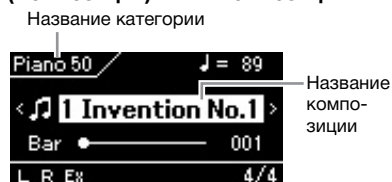

**Экранная страница Song (Композиция): Аудиокомпозиция**

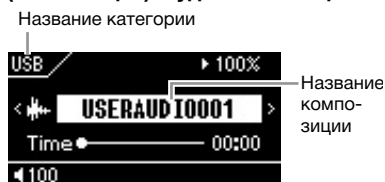

### Переход к следующей или предыдущей композиции

Когда выделено название композиции, то предыдущую или следующую композицию можно выбрать по порядку их размещения в категории или папке при помощи кнопок [←]/[→]. Для выбора первой композиции в категории или папке одновременно нажмите кнопки [←] и [→].

Для выбора композиции из другой категории или папки вызовите экранную страницу Song (Композиция) и действуйте, как это описано далее.

### ПРИМЕЧАНИЕ

Инструмент может автоматически выбирать файл композиции, сохраненный в корневом каталоге на USB-носителе сразу после его подключения. Указания приведены в разделе «Автозагрузка данных с USB-устройства» на стр. 92.

### ПРИМЕЧАНИЕ

Перед использованием USB-носителя сначала ознакомьтесь с разделом «Подключение USB-устройств (к USB-разъему [TO DEVICE])» на стр. 70.

### ПРИМЕЧАНИЕ

Если название композиции не выделено, выделите его кнопками [↑]/[↓], а затем выберите нужную композицию кнопками [←]/[→].

### 3. Нажмите кнопку [Song] (Композиция) для вызова экранного списка композиций, а затем выберите нужную категорию кнопками [^]/[v].

Выберите нужную категорию из следующих вариантов: Piano 50, Lesson, User или USB. Описания категорий приведены далее.



<b>Категория Piano 50 (50 композиций для фортепиано)</b>	50 предустановленных композиций для фортепиано (MIDI-композиций). Данные композиции представлены в прилагаемой к инструменту коллекции партитур 50 Greats for the Piano (50 лучших произведений для фортепиано).
<b>Категория Lesson (Уроки)</b>	303 предустановленные композиции (MIDI-композиции), прекрасно подходящие для упражнений. Композиции взяты из сборника The Virtuoso Pianist (Пианист-виртуоз) и других источников. Описание данных композиций приведено в разделе «Композиции для уроков» на стр. 100. Композиции для уроков разнесены на несколько папок по тигу.
<b>Категория User (Пользователь)</b>	MIDI-композиции, записанные и сохраненные на данном инструменте при помощи функции записи (стр. 50), а также MIDI-композиции, которые были скопированы или перенесены на инструмент при помощи операций работы с файлами (стр. 61).
<b>Категория USB</b>	MIDI- и аудиокomпозиции, сохраненные на USB-носителе и записанные на инструменте, либо аудиокomпозиции, преобразованные из MIDI-композиций (стр. 65), либо MIDI- и аудиокomпозиции, сохраненные на USB-носителе.

При нажатии на кнопку [SONG] (КОМПОЗИЦИЯ) происходит переключение между отображением отдельной композиции и списка композиций.

### 4. Нажмите кнопку [>] для вызова отображения композиций в выбранной категории, а затем выберите нужную категорию кнопками [^]/[v].

Слева от названия композиции выводится значок, указывающий тип композиции.

#### Список композиций

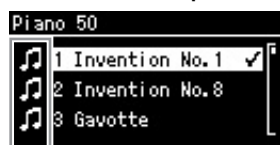

Значок

Поскольку относящиеся к категории Lesson (Уроки) композиции удобно подразделены на отдельные папки, выберите нужную папку и нажмите кнопку [>], а затем выберите композицию.

#### Для выбора записанной композиции, сохраненной на USB-носителе:

При записи композиции и ее сохранении на USB-носитель она автоматически помещается в папку USER FILES на USB-носителе. Если требуется выбрать композицию из папки USER FILES, выберите категорию USB на шаге 3 и папку USER FILES на шаге 4.

значок	Формат данных
	MIDI-композиции
	Аудиокomпозиции
	Папка

#### ПРИМЕЧАНИЕ

Если в папке нет файлов, то на экране отображается сообщение NoSong (Нет композиций).

#### Если не удается прочитать композиции с USB-носителя

Если композицию не удается прочитать, то, возможно, необходимо изменить языковые настройки для названий композиций в меню System (Система) (стр. 93).



- Чтобы начать воспроизведение, нажмите кнопку [▶/||] (Play/Pause) [Воспроизведение/Пауза].
- Нажмите кнопку [EXIT] (ВЫХОД) для возврата к экранной странице Song (Композиция).  
Отображается текущая позиция воспроизведения композиции.

Экранная страница Song  
(Композиция): MIDI-композиция

Текущая позиция

Экранная страница Song  
(Композиция): аудиокомпозиция

Текущая позиция

Одновременно с воспроизведением можно играть на клавиатуре. Можно также изменить тембр для клавиатуры. Для регулировки баланса громкости между игрой на клавиатуре и воспроизведением MIDI-композиций, а также для регулировки громкости аудио по отдельности задайте соответствующие настройки громкости в меню Song (Композиция) (стр. 47).

**ПРИМЕЧАНИЕ**

Если композиция выбрана, то используется ее исходный темп, а настройки метронома (стр. 35) игнорируются.

- Чтобы остановить воспроизведение, нажмите кнопку [■] (Stop) [Стоп].  
Если кнопка [■] (Стоп) не будет нажата, то воспроизведение композиции останавливается автоматически по достижении конца композиции.

**ПРИМЕЧАНИЕ**

Полезные функции воспроизведения приведены на стр. 43–48.

## Перемещение назад/вперед

- При помощи кнопок [^]/[v] выделите текущий такт (в случае MIDI-композиции) или время воспроизведения (в случае аудиокомпозиции) на экранной странице Song (композиция).

Экранная страница Song  
(Композиция): MIDI-композиция

Номер такта

Экранная страница Song  
(Композиция): аудиокомпозиция

Время с начала записи

- Нажатие кнопок [<] или [>] во время воспроизведения или приостановки воспроизведения позволяет перемещаться по композиции назад или вперед на столбики индикатора или секунды.

Если удерживать эти кнопки, то композиция прокручивается назад или вперед непрерывно. Одновременное нажатие кнопок [<] и [>] позволяет вернуться к началу композиции.

## Пауза

При нажатии кнопки [▶/||] (Воспроизведение/Пауза) воспроизведение приостанавливается в текущем положении. При повторном нажатии кнопки [▶/||] (Воспроизведение/Пауза) воспроизведение возобновляется с того же места. В состоянии приостановки номер такта или время воспроизведения на экране мигает.

## Регулировка темпа

Предусмотрено изменение темпа воспроизведения композиций.

### 1. Кнопками [^]/[v] выделите значение темпа на экранной странице Song (Композиция).

Экранная страница Song  
(Композиция): MIDI-композиция



Экранная страница Song  
(Композиция): аудиокомпозиция



### 2. Измените темп кнопками [<]/[>].

Исходный темп текущей композиции можно восстановить одновременным нажатием кнопок [<] и [>].

Если выбрана MIDI-композиция, то диапазон задания темпа зависит от тактового размера выбранной композиции.

В зависимости от тактового размера можно задавать только значения, кратные 2. Дополнительную информацию см. на стр. 37.

При выборе аудиокомпозиции диапазон изменения темпа составляет 75–125 %. 100 % соответствует исходному значению темпа. Чем выше значение, тем быстрее темп.

#### ПРИМЕЧАНИЕ

Изменение темпа аудиокомпозиции может изменить ее тональные характеристики.

## Воспроизведение партии для одной руки: функция отключения партии (MIDI-композиции)

MIDI Audio

Некоторые MIDI-композиции, например, встроенные, разбиты на партии для левой и правой руки. Если композиция сопровождается такими данными, то можно упражняться в игре левой рукой, включив воспроизведение только партии для правой руки, и упражняться в игре правой рукой, включив воспроизведение только партии для левой руки. Такое раздельное разучивание партий упрощает освоение сложного материала.

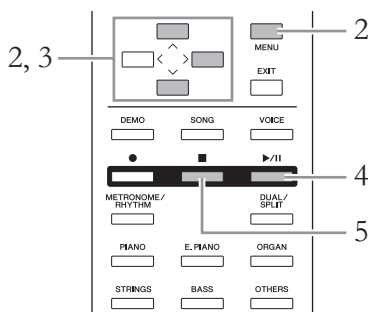

- Выберите файл композиции для выполнения упражнения.** Подробные указания см. на стр. 39. Для упражнений рекомендуются композиции из категорий Piano 50 или Lesson.
- Выберите партию, которую вы будете разучивать, и отключите ее.**

Несколько раз нажмите кнопку [MENU] (МЕНЮ), чтобы вызвать экранную страницу меню Song (Композиция), а затем выберите выделенный цветом пункт на экранной странице, как показано далее. На экранной странице Track On/Off (Вкл./выкл. дорожек) выберите партию (дорожку), которую следует отключить для выполнения упражнения. Выберите пункт Track R (Дорожка для правой руки), если требуется выполнить упражнение для правой руки, и Track L (Дорожка для левой руки) — для левой.

**Экранная страница меню Song (Композиция)**

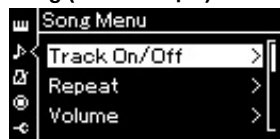

**Экранная страница Track On/Off (Вкл./выкл. дорожек)**

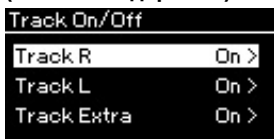

- 2-1. При помощи кнопок [^]/[v] выберите пункт Track On/Off (Вкл./выкл. дорожек).
- 2-2. Нажмите кнопку [>] для перехода к следующей экранной странице.
- 2-3. Выберите нужную дорожку кнопками [^]/[v].

- Кнопкой [>] установите для выбранной партии значение Off (Выкл.).**
- Чтобы начать воспроизведение, нажмите кнопку [▶/||] (Play/Pause) [Воспроизведение/Пауза].**

Поупражняйтесь в исполнении отключенной партии, прослушивая включенную партию в качестве ориентира.

### ПРИМЕЧАНИЕ

Партии можно отключать и включать даже во время воспроизведения.

### ПРИМЕЧАНИЕ

Как правило, канал 1 назначается «дорожке R», канал 2 — «дорожке L», а каналы 3...16 — «дополнительной дорожке». Однако данное соответствие может отличаться в зависимости от конкретной композиции.

### ПРИМЕЧАНИЕ

При выборе другой MIDI-композиции автоматически включаются обе партии.

## 5. Чтобы остановить воспроизведение, нажмите кнопку [■] (Stop) [Стоп].

Если кнопка [■] (Стоп) не будет нажата, то воспроизведение композиции останавливается автоматически по достижении конца композиции.

## Повторное воспроизведение композиции

Предусмотрены следующие три варианта повторного воспроизведения. Такое воспроизведение удобно для многократной отработки трудных фраз. Эту функцию вместе с функцией воспроизведения партии для одной руки (описанной выше) удобно применять для отработки трудных фраз с применением MIDI-композиций.

- **AB Repeat (Повтор AB)**..... Можно выбрать определенный фрагмент MIDI-композиции для циклического воспроизведения.
- **Phrase Repeat (Повтор фразы)**. ... Можно выбрать определенную фразу (фразы) MIDI-композиции для циклического воспроизведения.
- **Song Repeat (Повтор композиции)**.... MIDI- или аудиокomпозиция воспроизводится циклически, либо все MIDI- или аудиокomпозиции в указанной папке воспроизводятся по порядку или в случайном порядке.

Приведенные здесь пояснения относятся только к вариантам AB Repeat (Повтор AB) и Song Repeat (Повтор композиции). Вариант Phrase Repeat (Повтор фразы) описан на стр. 84.

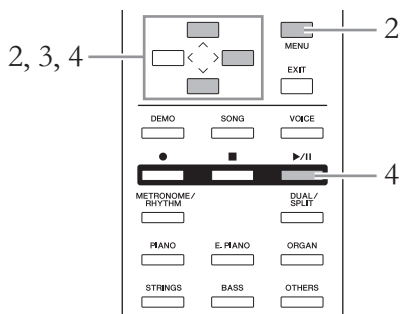

### 1. Выберите воспроизводимую композицию.

Подробные указания см. на стр. 39.

### 2. Вызовите экранную страницу Repeat (Повторение).

Несколько раз нажмите кнопку [MENU] (МЕНЮ) для вызова экранной страницы меню Song (Композиция). Выберите пункт Repeat (Повторение) и нажмите кнопку [>].

Экранная страница меню Song (Композиция)

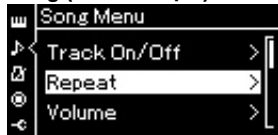

Экранная страница Repeat (Повторение)

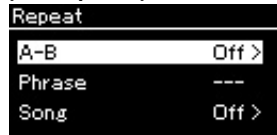

### 3. На экранной странице Repeat (Повторение) выберите нужный пункт кнопками [^]/[v], а затем нажмите кнопку [>].

Если нужно включить вариант AB Repeat (Повтор AB), выберите пункт «A — B».

Если нужно включить вариант Song Repeat (Повтор композиции), выберите пункт Song.

### 4. Задание настроек.

- AB Repeat (Повтор AB).....См. далее.
- Song Repeat (Повтор композиции).....См. стр. 46.

## Настройки режима AB Repeat (Повтор AB)

MIDI Audio

Указание диапазона для повтора.

#### 4-1. Для начала воспроизведения композиции нажмите кнопку [▶/||] (Воспроизведение).

#### 4-2. В точке начала повторяемого фрагмента (A) нажмите кнопку [>].

Экранная страница режима A — B

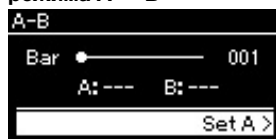

#### 4-3. В конечной точке фрагмента (B) снова нажмите кнопку [>].

После автоматического вступительного отсчета (затакта) диапазон от точки A до точки B воспроизводится повторно.

#### 5. Для отключения функции повторения нажмите кнопку [>] при выделенном пункте Repeat Off (Отключить повторение) либо выберите другую композицию.

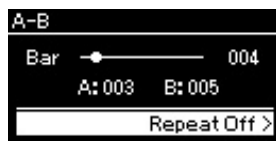

Когда включен режим AB Repeat (Повтор AB), на экранной странице Song (Композиция) отображается символ **AB** .

#### Задание начала композиции в качестве точки A

Задайте точку A до начала воспроизведения композиции, а затем начните воспроизведение и задайте точку B.

#### Задание конца композиции в качестве точки B

Если указать лишь точку A, то будет воспроизводиться фрагмент от этой точки до конца композиции (конец станет точкой B).

#### ПРИМЕЧАНИЕ

Кроме того, повторяющийся фрагмент можно задать следующим образом.

1. Выделите номер такта кнопками [^]/[v], затем быстро переместитесь вперед по композиции до точки A, используя кнопки [←]/[→].
2. Выделите пункт Set A (Задать точку A) кнопками [^]/[v], а затем нажмите кнопку [>].  
После указания точки A выведется экранная страница указания точки B.
3. Укажите точку B таким же образом, что и точку A.

## Настройки режима Song Repeat (Повтор композиции)

MIDI



Audio

- 4-1. На экранной странице настроек выберите нужный вариант повторения при помощи кнопок [^]/[v].

Экранная страница настроек



- **Off (Выкл.):**  
отключение повторного воспроизведения композиции.
- **Single (Одна композиция):**  
повторное воспроизведение выбранной композиции.
- **All (Все):**  
непрерывное воспроизведение по порядку всех композиций в заданном диапазоне.
- **Random (В случайном порядке):**  
непрерывное воспроизведение всех композиций в заданном диапазоне в случайном порядке.

Когда включен режим повторения, на экранной странице Song (Композиция) отображаются символы ,  или .

- 4-2. Чтобы начать повторное воспроизведение, нажмите кнопку [▶/||] (Play/Pause) [Воспроизведение/Пауза].
5. Для отключения повторного воспроизведения нажмите кнопку [■](Stop), остановив воспроизведение, а затем выберите вариант Off (Выкл.) на шаге 4-1.

## Регулировка баланса громкости

**MIDI** | **Audio**

При выборе MIDI-композиции можно регулировать баланс между громкостью воспроизводимой композиции и громкостью игры на клавиатуре либо между громкостью партий правой и левой руки выбранной композиции. При выборе аудиокомпозиции можно регулировать ее громкость.

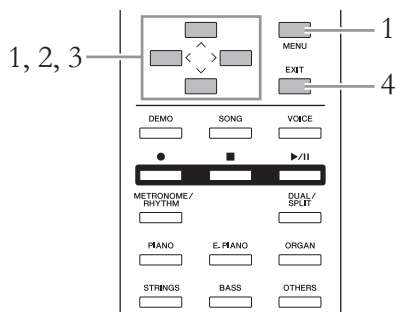

Сначала выберите нужную композицию.

1. Несколько раз нажмите кнопку [MENU] (МЕНЮ) для вызова экранной страницы меню Song (Композиция). Выберите пункт Volume (Громкость) и нажмите кнопку [>].

Экранная страница Song (Композиция) (при выбранной MIDI-композиции)

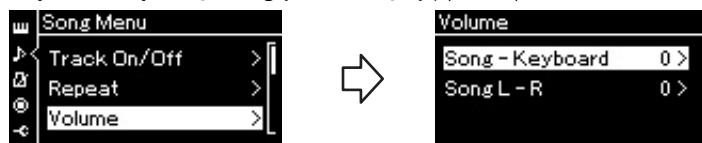

Экранная страница Song (Композиция) (при выбранной аудиокомпозиции)



2. При выбранной MIDI-композиции кнопками [^]/[v] выберите пункт Song-Keyboard (Композиция — Клавиатура) или Song L - R (Партии левой и правой руки в композиции), а затем нажмите кнопку [>]. Отобразится экранная страница настроек. При выбранной аудиокомпозиции кнопками [<]/[>] задайте громкость воспроизведения. После установки значения перейдите к шагу 4.

- **Song - Keyboard (Композиция — Клавиатура)**  
С помощью этого регулятора устанавливается соотношение между громкостью воспроизведения композиции и громкостью игры на клавиатуре.
- **Song L - R (Партии левой и правой руки в композиции)**  
С помощью этого регулятора у выбранной MIDI-композиции устанавливается соотношение между громкостью воспроизведения партий левой и правой руки.

### ПРИМЕЧАНИЕ

Некоторые коммерческие музыкальные записи записаны с очень высоким уровнем громкости. При работе с такими записями отрегулируйте баланс громкости «Композиция — Клавиатура».

### 3. Отрегулируйте баланс громкости с помощью кнопок [<]/[>].

В режиме **Song – Keyboard** (Композиция — Клавиатура)



Громкость игры уменьшится.      Громкость воспроизведения уменьшится.

В режиме **Song L – R** (Партии левой и правой руки в композиции)



Громкость партии правой руки уменьшится.      Громкость партии левой руки уменьшится.

### 4. Для выхода из меню **Song** (Композиция) дважды нажмите кнопку [EXIT] (ВЫХОД).

При выборе другой MIDI-композиции параметр **Song L – R** (Партии левой и правой руки в композиции) устанавливается в значение по умолчанию. Выбор другой композиции не влияет на настройки **Song – Keyboard** (Композиция — Клавиатура) и на громкость воспроизведения аудиокomпозиции.

## Полезные функции воспроизведения

### Автоматический запуск воспроизведения при нажатии клавиши (синхронный запуск)

В специальном режиме синхронного запуска **Sync Start** воспроизведение композиции начинается при нажатии любой клавиши.

Для включения режима синхронного запуска выберите композицию, а затем нажмите кнопку [▶/■] (Воспроизведение/Пауза), удерживая нажатой кнопку [■] (Стоп). Индикатор [▶/■] будет мигать с частотой текущего темпа. (Для отключения режима синхронного запуска нажмите кнопку [■].)

Воспроизведение начнется одновременно с началом игры на клавиатуре.

### Запуск/приостановка воспроизведения нажатием педали

Функцию воспроизведения/приостановки композиции (аналогичную функции кнопки [▶/■] [Воспроизведение/Пауза]) можно назначить средней или левой педали в меню **System** (Система) (стр. 90).

Это удобный способ запуска или приостановки воспроизведения во время игры, когда ваши руки заняты клавиатурой.



# Исполнение на клавиатуре при одновременном воспроизведении ритма

585 575 545 535 565GP

Данный инструмент может воспроизводить различные ритмы. Вы можете играть на клавиатуре одновременно с воспроизведением ритма.

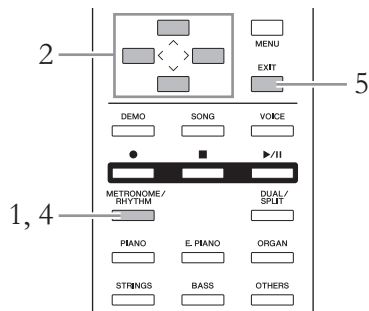

1. Нажмите кнопку [METRONOME/RHYTHM] (МЕТРОНОМ/РИТМ) для перехода к экранной странице Metronome (Метроном). Метроном включится.
2. Выберите нужный ритм при помощи кнопок [^]/[v]/[<]/[>].  
Сведения об имеющихся ритмах см. в списке ритмов (стр. 101).

## Темп ритма

- Темп ритма аналогичен темпу метронома (стр. 35).
- Хотя темп ритма можно задавать, при выборе MIDI-композиции значение темпа меняется на указанное в MIDI-композиции.

## Детальные настройки ритма

На экранной странице Metronome (Метроном) (стр. 87) задаются детальные настройки, в частности громкость сигнала ритма и режим синхронного запуска, когда воспроизведение ритма начинается по нажатию клавиши.

## ПРИМЕЧАНИЕ

Экранную страницу метронома можно вызвать только при отображении экранных страниц Voice (Тембр) или Song (Композиция). Экранная страница метронома не выводится при воспроизведении, приостановке воспроизведения композиции либо в режиме записи композиции.

Экранная страница Metronome (Метроном)

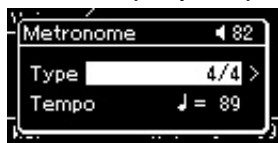

- 2-1. При помощи кнопок [^]/[v] выберите пункт Type (Тип).
- 2-2. Нажмите кнопку [>] для перехода к следующей экранной странице.

Экранная страница Metronome Type (Тип метронома)

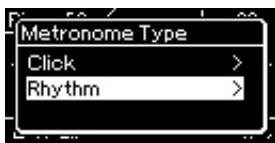

- 2-3. При помощи кнопок [^]/[v] выберите пункт Rhythm (Ритм).
- 2-4. Нажмите кнопку [>] для перехода к следующей экранной странице.

Экранная страница Rhythm (Ритм)



- 2-5. Выберите нужный ритм при помощи кнопок [^]/[v].

3. Исполнение на клавиатуре при одновременном воспроизведении ритма.
4. Чтобы остановить воспроизведение ритма, нажмите кнопку [METRONOME/RHYTHM] (МЕТРОНОМ/РИТМ) еще раз.
5. Нажмите кнопку [EXIT] (ВЫХОД) для выхода из экранной страницы метронома.

## Исполнение вступления и концовки

У каждого ритма имеются «вступление» и «концовка», что позволяет разнообразить аранжировки аккомпанемента. Для воспроизведения вступлений и концовок установите параметры Intro (Вступление) и Ending (Концовка) в значение on (вкл.) в меню Metronome (Метроном). Тогда при нажатии на кнопку [METRONOME/RHYTHM] (МЕТРОНОМ/РИТМ) начнется воспроизведение вступления, затем будет воспроизводиться ритм. После повторного нажатия кнопки [METRONOME/RHYTHM] (МЕТРОНОМ/РИТМ) произойдет воспроизведение концовки, а затем остановка воспроизведения ритма.

# Запись собственного исполнения

Этот инструмент позволяет выполнять запись двумя различными способами.

## • Запись MIDI **MIDI**

С использованием этого метода записанные исполнения сохраняются на инструменте или на USB-носителе в виде MIDI-файла формата SMF (формат 0). Используйте этот метод, если может потребоваться повторная запись определенного фрагмента или редактирование параметров, таких как настройки тембра. Кроме того, вы можете записывать собственное исполнение на каждую дорожку по отдельности. Так как MIDI-композицию можно преобразовать в аудиокomпозицию после записи (стр. 65), то, возможно, вам потребуется выполнить запись MIDI-композиции (с наложением нескольких партий) и создать сложную аранжировку, которую без такого наложения невозможно исполнить, а затем преобразовать ее в аудиокomпозицию. Данный инструмент позволяет записывать около 500 Кб данных на песню.

## • Запись аудиокomпозиции **Audio**

Этот способ позволяет выполнять запись на USB-носитель в виде аудиофайла. Запись выполняется без разбивки на партии. Поскольку по умолчанию звук сохраняется в стереофоническом WAV-формате обычного CD-качества (44,1 кГц/16 бит), файл можно сразу передать на портативный плеер с помощью компьютера. Поскольку подаваемые на разъем [AUX IN] аудиосигналы также записываются, вы можете записывать игру на клавиатуре вместе со звуком, поступающим от подключенного проигрывателя компакт-дисков или портативного музыкального плеера. Этот инструмент позволяет записывать до 80 минут на одну запись.

Подробные сведения о разнице между MIDI-композициями и аудиокomпозициями приведены на стр. 38.

## Способы записи

В данном разделе описаны четыре способа записи. Обратите внимание, что создаваемый формат данных зависит от выбранного способа (MIDI-или аудиокomпозиция).

### • Быстрая запись MIDI-композиции **MIDI** ..... стр. 51

Данный способ обеспечивает более быстрое начало записи. Ваше исполнение будет записано и сохранено в категории User во внутренней памяти инструмента.

### • Запись MIDI. Раздельная запись дорожек **MIDI** ..... стр. 53

Этот способ позволяет отдельно записать левую, правую и дополнительные партии. Так как можно записать левую партию во время воспроизведения правой, этот способ полезен для записи двух партий дуэта. Можно отдельно записать до шестнадцати партий. Запишите одну за другой партию каждого инструмента, а затем создайте композицию с полной оркестровкой.

### • Запись MIDI на USB-носитель **MIDI** ..... стр. 55

Данный способ удобен, если требуется переписать уже записанную MIDI-композицию на USB-носителе либо создать новую MIDI-композицию на USB-носителе.

### • Запись аудио на USB-носитель **Audio** ..... стр. 56

Данный способ выполняет запись исполнения в виде аудиоданных на USB-носитель, подключенный к USB-разъему [TO DEVICE].

## Быстрая запись MIDI-композиции

### MIDI

Данный способ обеспечивает самое быстрое начало записи.

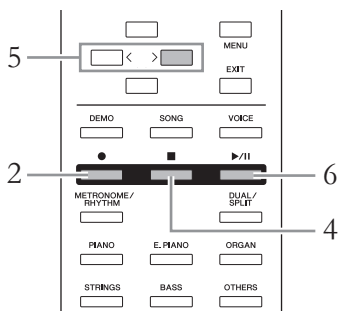

### 1. Выполните все настройки, например, задайте тембр и тактовый размер.

Перед началом записи выберите тембр (стр. 24) для исполнения на клавиатуре, включите либо выключите режим Dual/Split (Наложение/Разделение), задайте тактовый размер и громкость сигнала ритма (стр. 87), а затем при необходимости выберите тип эффекта (реверберация, хорус, другой эффект).

### 2. Для входа в режим записи нажмите кнопку [●] (Запись).

При этом автоматически создается пустая композиция для записи.



Новый (пустой) файл композиции

Кнопка [▶/||] (Воспроизведение/Пауза) будет мигать с частотой выбранного темпа.

Для выхода из режима записи еще раз нажмите кнопку [●] (Запись).

### 3. Для начала записи начните исполнение на клавиатуре.

Если требуется записать пустой участок в начале композиции, нажмите кнопку [▶/||] (Воспроизведение/Пауза) для начала записи. Во время записи на экране отображается номер текущего такта.



### Использование метронома и сигнала ритма (модели CLP-585/575/545)

В ходе записи можно пользоваться метрономом и сигналом ритма. Звук метронома не записывается, а сигнал ритма можно записать. После входа в режим записи убедитесь, что воспроизведение ритма включено, поскольку вход в режим записи в ходе воспроизведения ритма приведет к остановке воспроизведения.

#### ПРИМЕЧАНИЕ

Если вы хотите записать партии левой и правой руки по отдельности, см. раздел «Запись MIDI-композиций: отдельные дорожки» (стр. 53), так как данный способ записи предполагает, что партии левой и правой руки записываются совместно.

#### ПРИМЕЧАНИЕ

Баланс громкости «Композиция — Клавиатура» не учитывается при записи.

#### ПРИМЕЧАНИЕ

При записи MIDI-композиций исполнение записывается на дорожке 1. Однако в режиме Dual/Split (Наложение/разделение) дорожки, назначенные и реально используемые для записи, не совпадают. Подробнее см. раздел «Назначение дорожек при записи» на стр. 53.

#### ПРИМЕЧАНИЕ

Нажатие и удержание кнопки [●] в течение секунды вызывает экранную страницу со списком композиций, в которые можно производить запись. В этом случае выберите пункт [New Song] (Новая композиция), а затем нажмите кнопку [>]. См. таблицу на стр. 55.

### Для начала записи с первым сигналом ритма: (CLP-585/575/545)

При выборе ритма (стр. 49) нажмите кнопку [METRONOME/RHYTHM] (МЕТРОНОМ/РИТМ) для одновременного начала воспроизведения сигнала ритма и записи MIDI-композиции.

**4. По завершении исполнения нажмите кнопку [■] (Стоп) для остановки записи.**

В результате данной операции выполняется выход из режима записи и выводится экранная страница сохранения записанных при исполнении данных.

**5. Если вы желаете сохранить записанное исполнение, нажмите кнопку [>] для выполнения операции сохранения, когда пункт Save (Сохранить) выделен цветом.**

По окончании операции сохранения на экране выводится текст Save Completed (Сохранение завершено) и происходит возврат к экранной странице композиций.

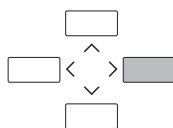
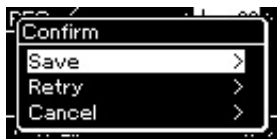

- Если исполнение неудовлетворительно и его требуется перезаписать, выделите пункт Retry (Повторная запись) и нажмите кнопку [>]. Повторите запись, начиная с шага 3.
- Если записанные данные не требуется сохранять, выделите пункт Cancel (Отмена) и нажмите кнопку [>].

**6. Для прослушивания записанного исполнения нажмите кнопку [▶/||] (Воспроизведение/Пауза).**

Записанной композиции присваивается наименование вида USERSONGxxx (где xxx — число). Она сохраняется в категории User.

**УВЕДОМЛЕНИЕ**

Записанная MIDI-композиция будет утеряна, если перейти на другую композицию или выключить питание до выполнения операции сохранения.

**Переименование записанной композиции**

Названия записанным композициям присваиваются автоматически, но при желании их можно переименовать (стр. 66).

**ПРИМЕЧАНИЕ**

После записи нельзя изменить параметры композиции, кроме тембра и темпа. В частности, нельзя изменить записанные ноты, положения педали (правой/левой/«сосенуто»), настройки октавы и тактового размера.

Данные, которые можно записать в MIDI-композиции	
<p><b>Данные, записываемые для отдельной дорожки</b></p> <ul style="list-style-type: none"> <li>• Ноты (исполнение на клавиатуре)</li> <li>• Выбранный тембр</li> <li>• Работа с педалями (правой/левой/средней)</li> <li>• Глубина реверберации</li> <li>• Глубина хора</li> <li>• Глубина эффекта</li> <li>• Яркость звука (параметр Brightness [Яркость])</li> <li>• Настройки эффекта резонанса (параметр Harmonic Content [Добавление гармоник])</li> <li>• Октава</li> <li>• Громкость каждого тембра (параметр Volume [Громкость])</li> <li>• Панорама для каждого тембра</li> <li>• Смещение</li> <li>• Чувствительность клавиш к силе нажатия</li> </ul>	<p><b>Общие данные для всех дорожек</b></p> <ul style="list-style-type: none"> <li>• Строй</li> <li>• Темп</li> <li>• Тактовый размер</li> <li>• Тип реверберации</li> <li>• Тип хора</li> <li>• Тип эффекта</li> </ul>

## Запись MIDI. Раздельная запись дорожек

### MIDI

При записи MIDI можно создать MIDI-композицию, состоящую из 16 дорожек. Для этого исполнение записывается по отдельности. Например, при записи исполнения на фортепиано можно записать партию правой руки на дорожку 1, а затем записать партию левой руки на дорожку 2. Таким образом будет создано полноценное произведение, сыграть которое двумя руками сразу затруднительно. Для записи исполнения с воспроизведением сигнала ритма (только для моделей CLP-585/575/545), например, запишите воспроизведение ритма на дорожках 9–10, затем запишите мелодии на дорожку 1, прослушивая уже записанный ритм. Таким образом, можно создать композицию целиком, которую в противном случае будет трудно или практически невозможно воспроизвести вживую.

Пример:



1. Выполните действия, описанные в шагах 1 и 2 на стр. 51, чтобы войти в режим записи и выбрать новую пустую композицию.
2. Нажмите кнопку [V], выделив дорожку, а затем при помощи кнопок [<|/>] выберите дорожку для записи.  
Если требуется записать партию правой руки, выделите пункт R (дорожка 1).  
Если требуется записать партию левой руки, выделите пункт L (дорожка 2).  
Если вы хотите записать исполнение на дорожки 3–16, выберите нужную дорожку нажатием кнопок [<|/>] несколько раз.



Записываемая дорожка



Содержит данные



Не содержит данных

3. Для начала записи начните исполнение на клавиатуре.
4. По завершении исполнения нажмите кнопку [■] (Стоп) для остановки записи.

В результате данной операции выполняется выход из режима записи и выводится экранная страница сохранения записанных при исполнении данных.

### ПРИМЕЧАНИЕ

Если требуется записать исполнение на USB-носителе или сохранить на него запись MIDI-композиции, см. раздел «Запись MIDI на USB-носитель» (стр. 55).

### ПРИМЕЧАНИЕ

К уже записанной композиции ритм добавить невозможно.

### Если требуется записать новую дорожку для уже записанной MIDI-композиции:

после выбора нужной MIDI-композиции (шаги 1...4 на стр. 39–40) нажмите и удерживайте кнопку [●] (Запись) в течение секунды. При этом отобразится список композиций, в которые возможна запись. Выберите 4-й пункт (выбранную MIDI-композицию), нажмите кнопку [>], а затем перейдите к шагу 2 на этой странице.

### ПРИМЕЧАНИЕ

Если партии обеих рук записываются сначала на дорожку R, а затем на дорожку L, то обе дорожки будут воспроизводиться одновременно как единая композиция.

### Назначение дорожек при записи

В режиме Dual/Split (Наложение/Разделение) на выбранную дорожку записывается только исполнение тембра R1, а исполнение тембра R2 записывается на дорожку с номером, равным 6 плюс номер выбранной дорожки. Исполнение тембра L записывается на дорожку с номером, равным 3 плюс номер выбранной дорожки. Сигнал ритма будет записываться на дорожки 9/10.

**5. Если вы желаете сохранить записанное исполнение, нажмите кнопку [ > ] для выполнения операции сохранения, когда пункт Save (Сохранить) выделен цветом.**

По окончании операции сохранения на экране выводится текст Save Completed (Сохранение завершено) и происходит возврат к экранной странице композиций.

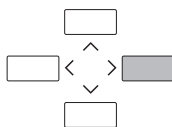
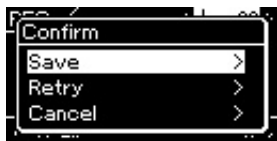

- Если исполнение оказалось неудовлетворительным и его требуется перезаписать, выделите пункт Retry (Повторить) и нажмите кнопку [ > ]. Повторите запись, начиная с шага 3.
- Если записанные данные не требуется сохранять, выделите пункт Cancel (Отмена) и нажмите кнопку [ > ].

**Наличие данных на дорожке**

Имеется возможность проверить, содержатся ли данные в указанной дорожке.



Выводится, если дорожка содержит данные

**6. Для прослушивания записанного исполнения нажмите кнопку [ ▶ / || ] (Воспроизведение/Пауза).**

Записанной композиции присваивается наименование вида USERSONGxxx (где xxx — число). Она сохраняется в категории User.

**7. Для записи другой дорожки снова войдите в режим записи композиции.**

**7-1. Нажмите кнопку [ ● ] (Запись) и удерживайте ее нажатой не менее одной секунды.**

На экране отобразятся композиции, в которых можно сохранять записи.



**7-2. При помощи кнопки [ v ] выберите имеющуюся MIDI-композицию (внизу списка), а затем нажмите кнопку [ > ].**

**8. Запишите исполнение на другую дорожку, повторив шаги 2–6, приведенные в данном разделе.**

На шаге 2 выберите дорожку, на которой не записаны данные. На шаге 3 исполните композицию на клавиатуре, слушая уже записанные данные.

**УВЕДОМЛЕНИЕ**

Записанная MIDI-композиция будет утеряна, если перейти на другую композицию или выключить питание до выполнения операции сохранения.

**Переименование записанной композиции**

Названия записанным песням присваиваются автоматически, но при желании их можно переименовать (стр. 66).

## Запись MIDI на USB-носитель

### MIDI

Данные указания описывают процедуру перезаписи ранее записанной MIDI-композиции на USB-носитель и создания новой MIDI-композиции на USB-носителе.

1. Подключите USB-носитель к USB-разъему [TO DEVICE].
2. Выберите MIDI-композицию, в которую будет выполняться запись, а затем войдите в режим записи.
  - 2-1. Если вы хотите записать еще одну дорожку, добавив ее к имеющейся MIDI-композиции, выберите нужную MIDI-композицию на USB-носителе. Если запись необходимо начать «с нуля», пропустите этот шаг.
  - 2-2. Нажмите кнопку [●] (Запись) и удерживайте ее нажатой в течение секунды, чтобы вывести список композиций, в которых можно сохранять записи.



- 2-3. В данном списке кнопками [^]/[v] выберите пункт **New Song (USB)** [Новая композиция на USB] или **xxxxx** (4-й пункт снизу), а затем нажмите кнопку [>] для входа в режим записи.

Запись композиции	Описание
New Song	Выберите данный пункт, если вы хотите записать исполнение в пустую MIDI-композицию и сохранить ее в категории User во внутренней памяти инструмента.
New Song (USB)*	Выберите данный пункт, если вы хотите записать исполнение в пустую MIDI-композицию и сохранить ее на USB-носителе.
New Audio (USB)*	Выберите данный пункт, если вы хотите записать исполнение в пустую аудиокomпозицию и сохранить ее на USB-носителе.
xxxxx (MIDI-композиция, выбранная на вышеприведенном шаге 2-1)**	Выберите данный пункт, если требуется дописать данные или переписать текущую выбранную MIDI-композицию.

\* Пункт доступен для выбора только при подключении USB-носителя к USB-разъему [TO DEVICE].

\*\* Не отображается, если на вышеприведенном шаге 2-1 не выбрана уже записанная MIDI-композиция либо если выбрана встроенная или защищенная композиция.

### ПРИМЕЧАНИЕ

Для правильного подключения USB-носителя сначала ознакомьтесь с разделом «Подключение USB-устройств (к USB-разъему [TO DEVICE])» на стр. 70.

### ПРИМЕЧАНИЕ

Перед началом записи проверьте, достаточно ли свободного места на USB-носителе. Меню System (Система): пункт Utility (Служебный режим) → USB Properties (Свойства USB) (стр. 92).

### 3. Выполните операцию записи, а затем сохраните записанное исполнение.

- Если требуется добавить запись к текущей выбранной MIDI-композиции либо записать выбранную дорожку в пустую MIDI-композицию:

Выполните шаги 2–8, описанные в разделе «Запись MIDI-композиций: отдельные дорожки» на стр. 53.

- Если требуется быстро начать запись в пустую MIDI-композицию:

Выполните шаги 3–6, описанные в разделе «Быстрая запись MIDI-композиций» на стр. 51.

## Запись аудио на USB-носитель

### Audio

Данные указания описывают процедуру записи исполнения в виде аудиофайла. Обратите внимание, что аудиофайл, в который записывается исполнение, можно сохранить только на USB-носителе. Поэтому перед началом записи необходимо подготовить USB-носитель.

1. Подключите USB-носитель к USB-разъему [TO DEVICE].
2. Нажмите кнопку [●] (Запись) и удерживайте ее нажатой в течение секунды, чтобы вывести список композиций, в которых можно сохранять записи.
3. Кнопками [^]/[v] выберите пункт **New Audio (USB)** [Новая аудиокомпозиция на USB-носителе], а затем нажмите кнопку [>].
4. Выполните шаги 3–6, описанные в разделе «Быстрая запись MIDI-композиций» (стр. 51).

В отличие от записи MIDI при записи аудио на экране отображается пройденное время записи.



### УВЕДОМЛЕНИЕ

Обратите внимание, что запись исполнения на содержащую данные дорожку приведет к удалению ранее записанных данных.

### ПРИМЕЧАНИЕ

При замене части имеющейся MIDI-композиции нельзя изменить тактовый размер и темп.

### ПРИМЕЧАНИЕ

Для правильного подключения USB-носителя сначала ознакомьтесь с разделом «Подключение USB-устройств (к USB-разъему [TO DEVICE])» на стр. 70.

### ПРИМЕЧАНИЕ

Перед началом записи проверьте, достаточно ли свободного места на USB-носителе. Меню System (Система): пункт Utility (Служебный режим) → USB Properties (Свойства USB) (стр. 92).

### ПРИМЕЧАНИЕ

При записи аудио возможно искажение звука, если громкость тембра установлена в значение, превышающее настройку по умолчанию. Перед записью убедитесь, что громкость тембра установлена в значение по умолчанию или меньше. Для этого войдите в меню Voice (Тембр): пункт Voice Edit (Редактирование тембра) → Volume (Громкость) (стр. 81).

### ПРИМЕЧАНИЕ

При записи аудио записываются и аудиосигналы, подаваемые на вход [AUX IN].



## Другие способы записи

### Частичная перезапись MIDI-композиции

#### MIDI

Можно перезаписать отдельный участок MIDI-композиции.

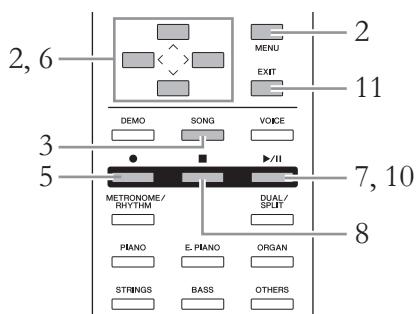

1. Выберите нужную MIDI-композицию.  
 Подробные указания см. на стр. 39.
2. Задайте параметры, определяющие моменты начала и окончания записи.

2-1. Несколько раз нажмите кнопку [MENU] (МЕНЮ) для вызова экранной страницы меню Recording (Запись).

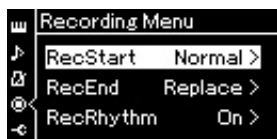

2-2. Кнопками [^]/[v] выберите пункт RecStart (Момент начала записи), а затем кнопкой [>] выберите вариант определения момента начала записи.

- **Normal (Обычный)**

Ранее записанные данные заменяются новыми сразу после начала записи.

- **KeyOn (По нажатию клавиши)**

Ранее записанные данные сохраняются до момента нажатия клавиши, и по нажатию клавиши начинается собственно запись.

2-3. Кнопками [^]/[v] выберите пункт RecEnd (Момент окончания записи), а затем кнопкой [>] выберите вариант определения момента окончания записи.

- **Replace (Заменить)**

Данные будут стерты и после того места, где вы остановили запись.

- **PunchOut (Сохранить)**

Данные после того места, где вы остановили запись, останутся.

**3. Чтобы вызвать экранную страницу Song (Композиция), нажмите кнопку [SONG] (КОМПОЗИЦИЯ).**

**4. Укажите момент, с которого требуется переписать запись.**

Кнопками [^]/[v] выделите номер такта, а затем кнопками [<]/[>] переместите позицию воспроизведения (номер такта) в нужное место. Другой способ: нажмите кнопку [▶/■] (Воспроизведение/Пауза), включив воспроизведение, а затем снова нажмите кнопку [▶/■] чуть ранее нужного места.

При необходимости выполните настройки (тембр и прочие параметры).

Выберите требуемые настройки, если ранее заданные настройки следует изменить.

**5. Нажмите кнопку [●] (Запись) и удерживайте ее нажатой в течение секунды для вызова списка композиций, в которых можно сохранять записи, затем выберите 4-й пункт (композицию, выбранную на шаге 1). Далее нажмите кнопку [>] для входа в режим записи.**

**ПРИМЕЧАНИЕ**

При замене части имеющейся композиции нельзя изменить тактовый размер.

**6. Нажмите кнопку [v], выделив дорожку, а затем при помощи кнопок [<]/[>] выберите дорожку для перезаписи.**

**7. Для начала записи начните исполнение на клавиатуре либо нажмите кнопку [▶/■] (Play/Pause) [Воспроизведение/Пауза].**

**8. Чтобы остановить запись, нажмите кнопку [■] (Stop) [Стоп].**

**9. Для сохранения записанного исполнения выполните шаг 5, приведенный на стр. 54.**

Данная операция приводит к выходу из режима записи.

**10. Для прослушивания записанного исполнения нажмите кнопку [▶/■] (Воспроизведение/Пауза).**

## Изменение темпа или тембра ранее записанной MIDI-композиции

### MIDI

После записи MIDI-композиции можно изменить тембр и темп для придания записи другого настроения или назначения более подходящего темпа.

### Изменение темпа:

#### 1. Выберите MIDI-композицию, которую вы хотите изменить.

Подробные указания см. на стр. 39.

#### 2. Выберите темп, который следует назначить выбранной MIDI-композиции.

Вызовите экранную страницу Song (Композиция), затем выделите темп кнопками [ $\wedge$ ]/[V], а затем установите значение кнопками [<]/[>].

#### 3. Несколько раз нажмите кнопку [MENU] (МЕНЮ), чтобы вызвать экранную страницу меню Song (Композиция), а затем выберите выделенный цветом пункт на экранной странице, как показано далее.

Экранная страница меню Song (Композиция)

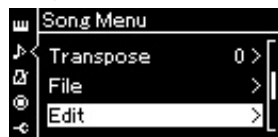

Экранная страница Edit (Редактирование)



Экранная страница Tempo Change (Изменение темпа)

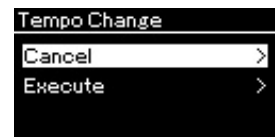

- 3-1. При помощи кнопок [ $\wedge$ ]/[V] выберите пункт Edit (Редактирование).  
3-2. Нажмите кнопку [>] для перехода к следующей экранной странице.

- 3-3. При помощи кнопок [ $\wedge$ ]/[V] выберите пункт Tempo Change (Изменение темпа).  
3-4. Нажмите кнопку [>] для перехода к следующей экранной странице.

#### 4. Назначение выбранного темпа текущей MIDI-композиции.

Кнопкой [V] выделите пункт Execute (Выполнить), а затем нажмите кнопку [>]. При этом текущей MIDI-композиции будет назначен новый темп.



По завершении данной операции на экране выводится сообщение Completed (Завершено) и через некоторое время происходит переход к экранной странице Tempo Change (Изменение темпа).

#### 5. Для выхода из меню Song (Композиция) нажмите кнопку [EXIT] (ВЫХОД).

## Изменение тембра:

1. **Выберите MIDI-композицию, которую вы хотите изменить.**  
 Подробные указания см. на стр. 39.
2. **Выберите нужный тембр.**  
 Подробные указания см. на стр. 24.
3. **Несколько раз нажмите кнопку [MENU] (МЕНЮ), чтобы вызвать экранную страницу меню Song (Композиция), а затем выберите выделенный цветом пункт на экранной странице, как показано далее.**

Экранная страница меню Song (Композиция)

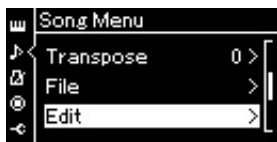

Экранная страница Edit (Редактирование)

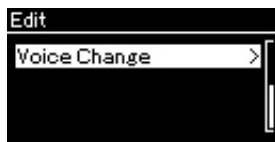

Экранная страница Voice Change (Изменение тембра)

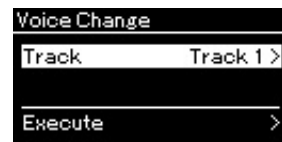

- 3-1. При помощи кнопок [^]/[v] выберите пункт Edit (Редактирование).
- 3-2. Нажмите кнопку [>] для перехода к следующей экранной странице.

- 3-3. При помощи кнопок [^]/[v] выберите пункт Voice Change (Изменение тембра).
- 3-4. Нажмите кнопку [>] для перехода к следующей экранной странице.

4. **Нажмите кнопку [>] для вызова экранной страницы настроек, а затем выберите нужную дорожку кнопками [^]/[v].**
5. **Примените тембр, выбранный на шаге 2, к дорожке текущей MIDI-композиции, выбранной на шаге 4.**  
 Нажмите кнопку [<] для возврата к экранной странице Voice Change (Изменение тембра). Кнопкой [v] выделите пункт Execute (Выполнить), а затем нажмите кнопку [>]. При этом текущей MIDI-композиции будет назначен новый тембр.



По завершении данной операции на экране выводится сообщение Completed (Завершено) и через некоторое время происходит переход к экранной странице Voice Change (Изменение тембра).

6. **Для выхода из меню Song (Композиция) нажмите кнопку [EXIT] (ВЫХОД).**

# Работа с файлами композиций

Пункт File (Файл) в меню Song (Композиция) (стр. 84) позволяет выполнять различные операции с записанными на данном инструменте либо приобретенными файлами композиций.

Для подключения USB-носителя сначала ознакомьтесь с разделом «Меры предосторожности при подключении к USB-разъему [TO DEVICE]» на стр. 70.

Операция	Пункт меню File (Файл)	Страница
Удаление файлов	Delete (Удалить)	62, 63
Копирование файлов	* Copy (Копировать)	62, 63
Перемещение файлов	* Move (Перенести)	62, 64
Преобразование MIDI-композиции в аудиокомпозицию во время воспроизведения	* MIDItoAudio (Преобразовать MIDI в аудио)	62, 65
Переименование файлов	Rename (Переименовать)	62, 66

Настройки, отмеченные звездочкой (\*), активны только при выборе MIDI-композиции.

## Файл

Файл содержит набор данных. Файл композиции инструмента Clavinova содержит звуковые данные и название композиции.

## Типы композиций и ограничения, накладываемые на операции с файлами

Типы композиций указываются в названии категории и при помощи значка на экранной странице Song (Композиция). В следующей таблице приведены типы композиций и ограничения, накладываемые на файловые операции.

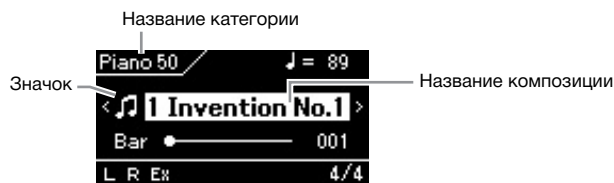

## Ограничения для защищенных мелодий

Имеющиеся в продаже композиции могут быть защищены от копирования во избежание незаконного копирования или непреднамеренного стирания.

О: Да, х: Нет

Размещение данных		Тип композиции	Удаление файлов	Переименование файлов	Копирование файлов	Перемещение файлов	Преобразование MIDI-композиции в аудиокомпозицию во время воспроизведения
	Категория						
Инструмент	Категория Piano 50 (50 композиций для фортепиано)	50 встроенных композиций для фортепиано	🎹	×	×	×	×
	Категория Lesson (Уроки)	Встроенные упражнения	🎹	×	×	×	×
	Категория User (Пользователь)	Композиции, записанные вами (MIDI)	🎹	○	○	○	○
		Защищенные MIDI-композиции	🎹	○	○	×	×
		MIDI-композиции, защищенные собственной системой защиты корпорации Yamaha	🎹*	○	○	×	○
USB-носитель	USB	MIDI-композиции	🎹	○	○	○	○
		Аудиокомпозиции	🎵	○	○	×	×
		Защищенные MIDI-композиции	🎹	×	×	○	×
		MIDI-композиции, защищенные собственной системой защиты корпорации Yamaha	🎹*	○	○	×	○

\* Композиции делятся на два типа: исходные и отредактированные. Исходные и отредактированные композиции следует сохранять в одной и той же папке. В противном случае их будет невозможно воспроизвести.

## Основные операции с файлами композиций

Далее приведены указания по работе с файлами композиций.

1. При необходимости подключите USB-носитель к USB-разъему [TO DEVICE].  
Чтобы инструмент мог работать с файлом на USB-носителе, файл должен быть сначала записан на USB-носитель.
2. Выберите файл, с которым нужно произвести то или иное действие.  
Инструкции по выбору файла композиции см. на стр. 39.
3. Войдите в режим работы с файлами.

- 3-1. Несколько раз нажмите кнопку [MENU] (МЕНЮ) для вызова экранной страницы меню Song (Композиция). Кнопками [^]/[v] выберите пункт File (Файл), а затем нажмите кнопку [>].

Экранная страница меню Song (Композиция)

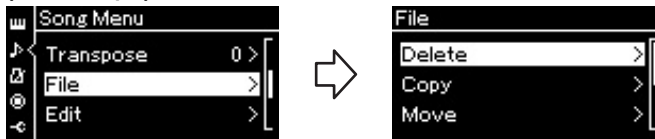

- 3-2. Выберите нужную операцию: Delete (Удалить), Copy (Копировать), Move (Перенести), MIDItoAudio (Преобразовать MIDI в аудио) или Rename (Переименовать).

Например: Переименование файлов



Начиная с этого момента для выхода из режима работы с файлами нажмите кнопку [EXIT] (ВЫХОД) один или два раза.

4. Выполнение выбранной операции.  
Конкретные указания даны в соответствующем разделе.
  - Delete (Удалить) .....стр. 63
  - Copy (Копировать).....стр. 63
  - Move (Перенести).....стр. 64
  - MIDItoAudio (Преобразовать MIDI в аудио).....стр. 65
  - Rename (Переименовать) .....стр. 66

В ходе выполнения файловых операций на экран могут выводиться сообщения (информационные, запросы на подтверждение действий и пр.) Подробные сведения о таких сообщениях см. в разделе «Список сообщений» на стр. 102.

5. Чтобы выйти из режима работы с файлами, нажмите кнопку [EXIT] (ВЫХОД).

### УВЕДОМЛЕНИЕ

Запрещается отключать USB-носитель во время выполнения файловых операций или в процессе опознания и подключения USB-носителя. Подобное отключение может привести к удалению всех данных с USB-носителя и из памяти инструмента.

## Удаление файлов: операция Delete (Удалить)

Подробные сведения о типах композиций, которые можно удалять, см. на стр. 61.

Информацию об основных операциях см. на стр. 62.

Ниже подробно описан приведенный на данной странице шаг 4.

- 4-1. Выделив пункт Delete (Удалить), нажмите кнопку [>].  
Отобразится экранная страница настроек.

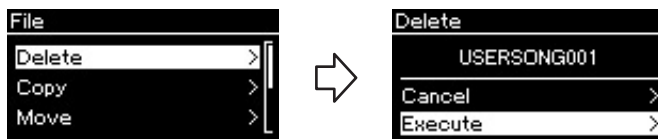

- 4-2. Выделите пункт Execute (Выполнить), нажав кнопку [V], а затем нажмите кнопку [>].

После удаления композиции происходит возврат к экранной странице композиций.

### УВЕДОМЛЕНИЕ

Запрещается отключать питание или извлекать USB-носитель, пока на экране отображается сообщение Executing (Выполнение команды).

## Копирование файлов: операция Copy (Копировать)

Подробные сведения о типах композиций, которые можно копировать, см. на стр. 61.

### Ограничения на операции копирования и переноса

Хранящиеся в памяти инструмента MIDI-композиции в категории User можно копировать и переносить только в папку USER FILES на USB-носителе. Выбор MIDI-композиции в папке User автоматически указывает, что копирование или перенос будут выполняться в папку USER FILES.

MIDI-композиции, хранящиеся на USB-носителе, можно копировать или переносить в категорию User в памяти инструмента.

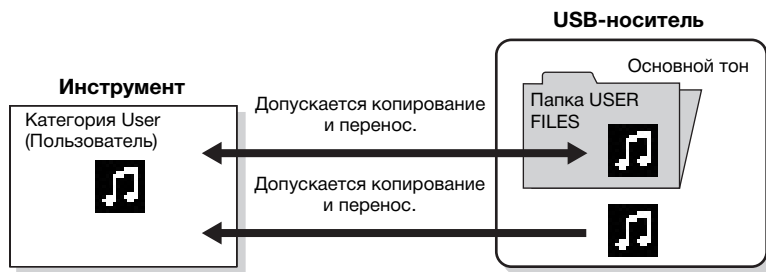

Информацию об основных операциях см. на стр. 62.

Ниже подробно описан приведенный на данной странице шаг 4.

### Папка USER FILES

Если на подключенном к инструменту USB-носителе нет папки USER FILES, то она будет создана автоматически при его форматировании либо при записи композиции на USB-носитель. Записываемая композиция будет сохранена в папку USER FILES.

### ПРИМЕЧАНИЕ

Помните о том, что возможности копирования предназначены исключительно для вашего личного пользования.

### ПРИМЕЧАНИЕ

Папку целиком копировать нельзя.

### Корневой каталог:

Верхний уровень иерархической структуры. Указывает область, не относящуюся ни к одной папке.

- 4-1. Выделив пункт **Copy** (Копировать), нажмите кнопку [**>**]. Отобразится экранная страница настроек.

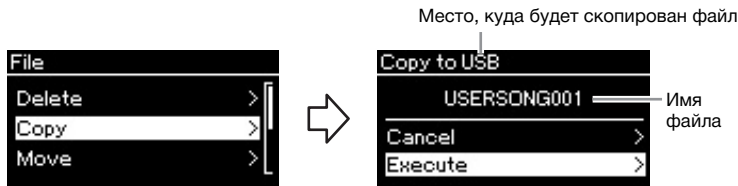

- 4-2. Выделите пункт **Execute** (Выполнить), нажав кнопку [**∨**], а затем нажмите кнопку [**>**].

Выбранная композиция будет скопирована в указанное место под исходным именем.

## Перенос файлов: операция Move (Перенести)

Подробные сведения о типах композиций, которые можно переносить, см. на стр. 61.

Информацию об основных операциях см. на стр. 62.

Ниже подробно описан приведенный на данной странице шаг 4.

- 4-1. Выделив пункт **Move** (Перенести), нажмите кнопку [**>**]. Отобразится экранная страница настроек.

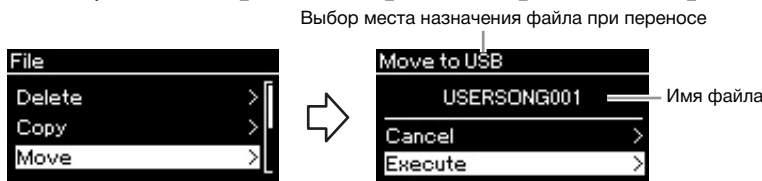

- 4-2. Выделите пункт **Execute** (Выполнить), нажав кнопку [**∨**], а затем нажмите кнопку [**>**].

Выбранная композиция будет перенесена в указанное место, а на экране снова отобразится список композиций.

### Место, куда будет скопирован файл:

вариант USB отображается, если файл будет копироваться на USB-носитель. Вариант User означает, что файл будет скопирован в память инструмента. Копируемый на USB-носитель файл будет сохранен в папку USER FILES на USB-носитель.

### ПРИМЕЧАНИЕ

Если в месте назначения уже имеется файл с таким же именем, то будет выдано соответствующее сообщение. Выберите вариант Overwrite (Переписать), чтобы переписать существующий файл композиции, либо вариант Cancel (Отмена), чтобы отменить копирование. Выбор осуществляется кнопками [**∧**]/[**∨**] с последующим нажатием кнопки [**>**].

### УВЕДОМЛЕНИЕ

При перезаписи имеющиеся в месте назначения данные удаляются и заменяются на копию данных из копируемого файла.

### УВЕДОМЛЕНИЕ

Запрещается отключать питание или извлекать USB-носитель, пока на экране отображается сообщение Executing (Выполнение команды).

### Выбор места назначения файла при переносе

вариант USB отображается, если файл будет переноситься на USB-носитель. Вариант User означает, что файл будет перенесен в память инструмента. Переносимый на USB-носитель файл будет сохранен в папку USER FILES на USB-носитель.

### ПРИМЕЧАНИЕ

Если в месте назначения уже имеется файл с таким же именем, то будет выдано соответствующее сообщение. Выберите вариант Overwrite (Переписать), чтобы переписать существующий файл композиции, либо вариант Cancel (Отмена), чтобы отменить перенос. Выбор осуществляется кнопками [**∧**]/[**∨**] с последующим нажатием кнопки [**>**].

### УВЕДОМЛЕНИЕ

При перезаписи имеющиеся в месте назначения данные удаляются и заменяются на данные переносимого файла.

### УВЕДОМЛЕНИЕ

Запрещается отключать питание или извлекать USB-носитель, пока на экране отображается сообщение Executing (Выполнение команды).



## Преобразование MIDI-композиции в аудиокomпозицию во время воспроизведения: операция MIDItAudio (Преобразовать MIDI в аудио)

MIDI-композицию в категории User в памяти инструмента или на USB-носителе можно преобразовать в аудиокomпозицию, а затем сохранить в папку USER FILES или на USB-носитель. Подробные сведения о типах композиций, которые можно преобразовывать, см. на стр. 61.

Информацию об основных операциях см. на стр. 62.

Ниже подробно описан приведенный на данной странице шаг 4.

- 4-1. Выделив пункт MIDItAudio (Преобразовать MIDI в аудио), нажмите кнопку [>]. Отобразится экранная страница настроек.**

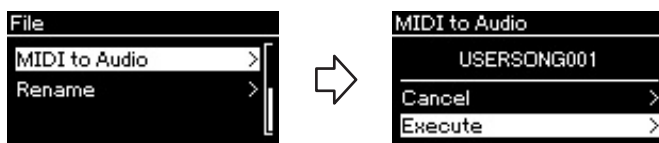

- 4-2. Выделите пункт Execute (Выполнить), нажав кнопку [V], а затем нажмите кнопку [>].**

Эта операция начинает воспроизведение и преобразование из формата MIDI в формат аудиокomпозиции. Эта операция в общем случае идентична записи аудиокomпозиции и позволяет записывать игру на клавиатуре и аудиосигналы, подаваемые на разъем [AUX IN]. После преобразования композиции выдается сообщение Convert completed (Преобразование завершено) и происходит возврат к списку композиций.

### ПРИМЕЧАНИЕ

После преобразования MIDI-композиция остается на своем исходном месте.

## Переименование файлов: операция Rename (Переименовать)

Подробные сведения о типах композиций, которые можно переименовывать, см. на стр. 61.

Информацию об основных операциях см. на стр. 62.

Ниже подробно описан приведенный на данной странице шаг 4.

- 4-1. Выделив пункт Rename (Переименовать), нажмите кнопку [>]. Отобразится экранная страница настроек.**

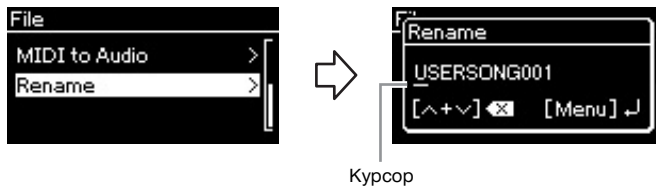

- 4-2. Ввод названия композиции.**

Кнопками [<]/[>] перемещайте курсор (символ подчеркивания).

Кнопками [^]/[v] меняется символ в текущей позиции курсора.

Одновременное нажатие обоих кнопок стирает символ в позиции курсора.

Наименование композиции может содержать до 46 символов.

Чтобы просмотреть не уместяющиеся на экране символы, можно переместить выделение кнопками [<]/[>].

- 4-3. Нажмите кнопку [MENU] (МЕНЮ).**

После переименования композиции происходит возврат к списку композиций, в котором можно выбрать переименованную композицию.

### ПРИМЕЧАНИЕ

Информация о допустимых в названиях композиций символов см. в разделе «Язык» на стр. 93.

### УВЕДОМЛЕНИЕ

Запрещается отключать питание или извлекать USB-носитель, пока на экране отображается сообщение Executing (Выполнение команды).

# Подключения

## Разъемы

Информация о размещении этих разъемов приведена в разделе «Панель управления и разъемы» на стр. 13.

### CLP-585

#### Разъемы на нижней поверхности клавиатуры

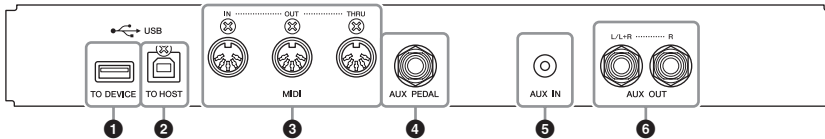

#### Нижняя поверхность (вид снизу)

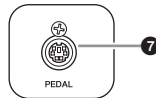

### CLP-575/545/535/565GP

#### Разъемы на нижней поверхности клавиатуры

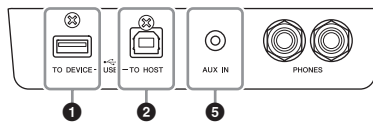

#### Нижняя поверхность (вид снизу)

#### CLP-575

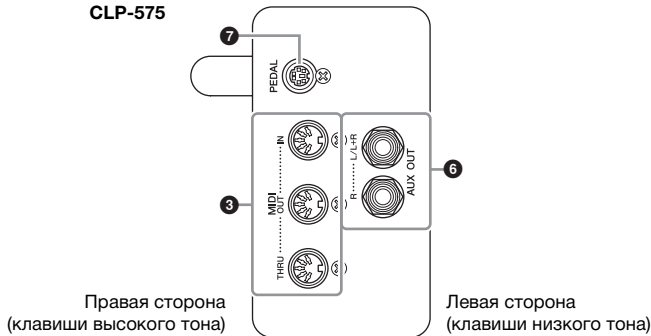

#### CLP-545/535/565GP

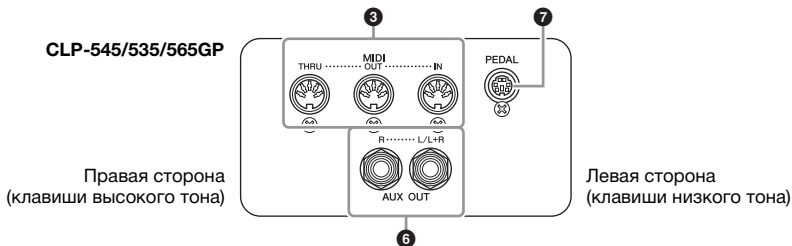

### ⚠ ВНИМАНИЕ

Прежде чем подключать инструмент к другим электронным компонентам, следует отключить их от электросети. Прежде чем включать или выключать какой-либо компонент, следует установить минимальную громкость (0). В противном случае возможно повреждение компонентов, поражение электрическим током или потеря слуха.

## ❶ Разъем USB [TO DEVICE]

Данный разъем предназначен для подключения USB-носителя и сетевой USB-карты беспроводной локальной сети (приобретается отдельно). См. раздел «Подключение USB-устройств (USB-разъем [TO DEVICE])» на стр. 70 и «Подключение к iPhone/iPad» на стр. 72.

## ❷ Разъем USB [TO HOST]

Данный разъем предназначен для прямого подключения к персональному компьютеру, смартфону или планшету, например, к iPhone или iPad, при помощи блока Yamaha i-UX1 (приобретается отдельно). См. раздел «Подключение к компьютеру» на стр. 71 и «Подключение к iPhone/iPad» на стр. 72.

## ❸ Разъемы MIDI [IN], [OUT], [THRU]

Используйте MIDI-кабели для подключения внешних MIDI-устройств к этим разъемам. Дополнительную информацию см. в разделе «Подключение внешних MIDI-устройств» на стр. 71.

Кроме того, к MIDI-разъемам можно подключать смартфоны и планшеты при помощи блока Yamaha i-MX1 (приобретается отдельно). См. раздел «Подключение к iPhone/iPad» на стр. 72.

## ❹ Разъем [AUX PEDAL] (CLP-585)

Через этот разъем можно подключить приобретаемый отдельно ножной контроллер FC7 или ножной переключатель FC4/FC5.

С помощью контроллера FC7 для большей выразительности можно менять громкость во время исполнения и управлять другими функциями. С помощью переключателя FC4/FC5 можно включать и выключать различные функции. Для выбора функции предназначен пункт Aux Assign (Назначение разъема AUX) (стр. 90) в меню System (Система). Ножному переключателю можно также назначить функцию Play/Pause (Воспроизведение/Пауза) (см. стр. 90).

## ❺ Разъем [AUX IN]

Можно подключить разъем для наушников портативного аудиоплеера к разъему [AUX IN] инструмента, что позволяет прослушивать звучание портативного аудиоплеера через встроенные динамики инструмента.

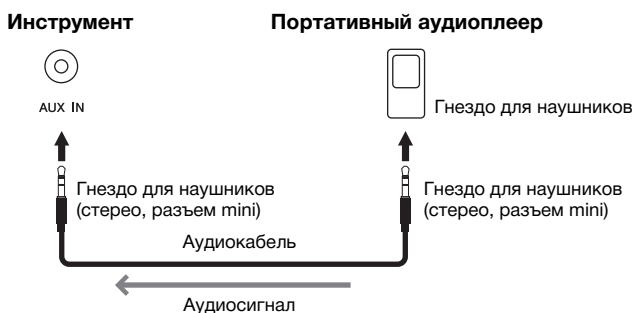

### ПРИМЕЧАНИЕ

Инструмент оборудован разъемами USB двух типов: USB [TO DEVICE] и USB [TO HOST]. Будьте внимательны, не перепутайте эти разъемы и соответствующие разъемы кабеля. Подключайте к разъемам только соответствующие штекеры.

### ПРИМЕЧАНИЕ

- Подключайте и отключайте педаль при выключенном питании инструмента.
- Не нажимайте на педальный переключатель или педаль в момент включения питания. В этом случае изменяется полярность педального переключателя, что приводит к его обратному действию.

### УВЕДОМЛЕНИЕ

Если к входу [AUX IN] инструмента Clavinova подключено внешнее устройство, то сначала включайте питание этого внешнего устройства, а затем питание Clavinova. Выключать питание следует в обратном порядке.

### ПРИМЕЧАНИЕ

Положение регулятора [MASTER VOLUME] влияет на входной сигнал от разъема [AUX IN].

### ПРИМЕЧАНИЕ

Рекомендуется использовать аудиокабели и штекеры с сопротивлением, близким к нулю.

## 6 Разъемы AUX OUT [L/L+R][R] (CLP-585) Разъемы AUX OUT [R] [L/L+R] (CLP-575/545/535/565GP)

Эти разъемы позволяют подключать инструмент Clavinova к активным динамикам для игры на больших площадках с большей громкостью.

### CLP-585

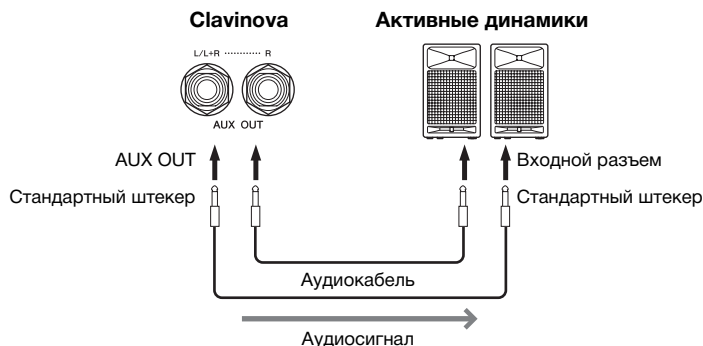

### CLP-575/545/535/565GP

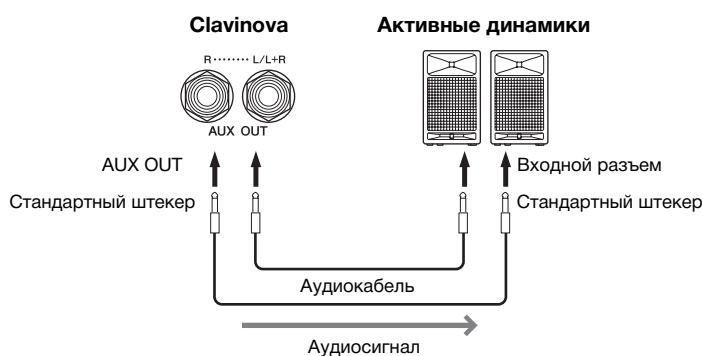

Параметр [MASTER VOLUME] на инструменте Clavinova влияет на звук, выходящий из разъемов AUX OUT. Если инструмент Clavinova подключен к внешнему динамику через разъемы AUX OUT и необходимо выключить звук динамика инструмента Clavinova, отключите параметр Speaker (Динамик) в меню System (Система): Utility (Служебный режим) → Speaker (Динамик) (стр. 92).

## 7 Гнездо [PEDAL]

К данному разъему подключается кабель педали (CLP-585: стр. 109, CLP-575: стр. 113, CLP-545/535: стр. 115, CLP-565GP: стр. 118).

### ПРИМЕЧАНИЕ

Для подключения к монофоническому устройству используйте только разъем [L/L+R].

### УВЕДОМЛЕНИЕ

- Во избежание возможного повреждения следует сначала включать питание инструмента, а затем питание внешнего устройства. При отключении питания сначала отключайте питание внешнего устройства, а затем питание прибора. Поскольку питание инструмента может автоматически отключаться функцией Auto Power Off (Автоматическое отключение питания) (стр. 15), если инструментом не будут пользоваться, то либо отключайте питание внешнего устройства, либо выключайте функцию автоматического отключения питания.
- Запрещается подавать сигнал с выходов [AUX OUT] на входы [AUX IN]. При таком подключении входной сигнал, поступающий через разъемы [AUX IN], является выходным сигналом разъемов [AUX OUT]. Такое соединение может повлечь обратную связь и тем самым сделать невозможной нормальную работу с цифровым пианино и даже вызвать повреждение оборудования.

## Подключение USB-устройств (USB-разъем [TO DEVICE])

К USB-разъему [TO DEVICE] можно подключить USB-носитель или сетевую USB-карту беспроводной локальной сети (приобретается отдельно). Созданные при помощи инструмента данные можно сохранять на USB-носитель (стр. 61, 94). Кроме того, предусмотрено подключение инструмента к смартфону или планшету (например, к iPad) по беспроводной локальной сети (стр. 72).

### Меры предосторожности при использовании USB-разъема [TO DEVICE]

Инструмент оборудован встроенным разъемом USB [TO DEVICE]. Соблюдайте осторожность при подключении USB-устройства к этому разъему. Выполняйте указанные ниже меры предосторожности.

#### ПРИМЕЧАНИЕ

Подробнее об обращении с USB-устройствами см. в руководстве пользователя соответствующего USB-устройства.

#### ■ Совместимые USB-устройства

- USB-носитель
- Концентратор USB
- Сетевая USB-карта беспроводной локальной сети (приобретается отдельно) стр. 121

Нельзя использовать другие USB-устройства, такие как компьютерная клавиатура или мышь. Хотя к инструменту допускается подключать устройства стандартов USB с 1.1 по 3.0, скорость записи и считывания данных с USB-устройства зависит от типа данных и состояния инструмента. Этот инструмент может не поддерживать ряд имеющихся в продаже устройств USB. Корпорация Yamaha не гарантирует работоспособность приобретенных пользователем устройств USB. Перед приобретением устройства USB для использования с этим инструментом посетите следующую веб-страницу:  
<http://download.yamaha.com/>

#### ПРИМЕЧАНИЕ

USB-разъем [TO DEVICE] рассчитан на максимальное напряжение 5 В и максимальный ток 500 мА. Запрещается подключение USB-устройств, использующих более высокие значения напряжения и тока, так как это может привести к повреждению инструмента.

#### ■ Подключение USB-устройства

При подключении USB-носителя к разъему USB [TO DEVICE] убедитесь, что устройство имеет соответствующий разъем и ориентация разъема правильная.

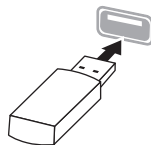

#### УВЕДОМЛЕНИЕ

- Не следует выполнять подключение или отключение устройства USB во время записи/воспроизведения, работы с файлами (например, операций сохранения, копирования, удаления и форматирования), а также в момент работы с USB-устройством. Несоблюдение этого правила может привести к «зависанию» инструмента, повреждению USB-устройства и данных на нем.
- Между подсоединением и отсоединением USB-устройства (и наоборот) должно пройти несколько секунд.

#### ПРИМЕЧАНИЕ

- Для подключения одновременно двух или трех устройств к разъему используйте концентратор USB с отдельным блоком питания. Можно использовать только один концентратор USB. Если во время использования концентратора USB появилось сообщение об ошибке, отключите концентратор от инструмента, затем включите питание инструмента и снова подключите концентратор.
- При подключении этих инструкций используйте кабель USB длиной не более 3 метров.

### Использование USB-носителей

Подключив к инструменту USB-носитель, можно сохранять на таком устройстве созданные данные, а также считывать данные с подключенного устройства.

#### ■ Максимально допустимое число USB-носителей

К USB-разъему [TO DEVICE] можно подключить не более одного USB-носителя. (Даже при использовании концентратора USB количество USB-носителей, одновременно используемых с музыкальными инструментами, не может превышать двух.)

#### ■ Форматирование USB-носителя

USB-носитель должно форматироваться только на этом инструменте (стр. 92). USB-носитель, отформатированный на другом устройстве, может работать неправильно.

#### УВЕДОМЛЕНИЕ

При форматировании все ранее записанные данные удаляются. Убедитесь, что на формируемом USB-носителе нет важных данных.

#### ■ Защита данных (защита от записи)

Для предотвращения непреднамеренного удаления данных применяйте защиту от записи, предусмотренную на USB-носителе. Для сохранения данных на USB-носителе обязательно отключите защиту от записи.

#### ■ Отключение инструмента

При отключении инструмента убедитесь, что инструмент не обращается к USB-носителю для воспроизведения, записи или выполнения операций с файлами (таких как сохранение, копирование, удаление и форматирование). Невыполнение этих инструкций может привести к повреждению USB-носителя и хранящихся на нем данных.

## Подключение к компьютеру (USB-разъем [TO HOST])

Подключив компьютер к USB-порту [TO HOST], можно передавать данные между инструментом и компьютером по интерфейсу MIDI. Подробные сведения об использовании компьютера с данным инструментом приведены в разделе Computer-related Operations (Операции, связанные с компьютером) на сайте (стр. 9).

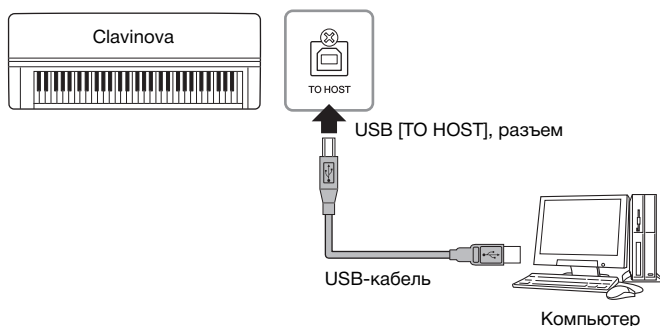

### УВЕДОМЛЕНИЕ

Используйте USB-кабель типа AB длиной не более 3 метров. Нельзя использовать кабели USB 3.0.

### ПРИМЕЧАНИЕ

- Передача данных с инструмента начнется через некоторое время после установки USB-соединения.
- Если для подключения инструмента к компьютеру используется USB-кабель, подключение должно быть прямым (без промежуточного USB-концентратора).
- Для получения сведений о настройке программного обеспечения обращайтесь к руководству пользователя соответствующего программного обеспечения.

## Подключение внешних MIDI-устройств (MIDI-разъемы)

Современные MIDI-функции являются мощными инструментами, расширяющими возможности исполнения и создания музыкальных произведений. Подключайте внешние MIDI-устройства (клавиатуру, секвенсор и т. п.), используя MIDI-разъемы и стандартные MIDI-кабели.

- **MIDI [IN]** ..... Прием MIDI-сообщений от другого MIDI-устройства.
- **MIDI [OUT]** ..... Передача MIDI-сообщений, сгенерированных данным инструментом, на другое MIDI-устройство.
- **MIDI [THRU]** ... Простая передача MIDI-сообщений, полученных через порт MIDI IN.

### ВНИМАНИЕ

Прежде чем подключать инструмент к другим MIDI-устройствам, следует отключить их от сети.

### ПРИМЕЧАНИЕ

Подробные сведения о функциях MIDI см. в справочнике «MIDI Basics (Основные понятия MIDI)», представленном для загрузки на веб-сайте корпорации Yamaha (стр. 9).

### CLP-585

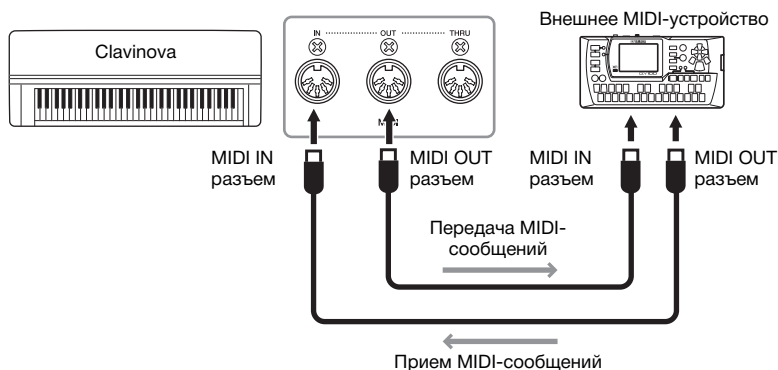

### ПРИМЕЧАНИЕ

Поскольку MIDI-данные, которые можно передавать и получать, зависят от типа MIDI-устройства, проверьте по таблице характеристик MIDI-интерфейса, какие данные и команды могут передавать и принимать используемые устройства. Формат данных MIDI описан в документе MIDI Reference (Справочник по MIDI-интерфейсу), представленном для загрузки на веб-сайте корпорации Yamaha (стр. 9).

## CLP-575/545/535/565GP

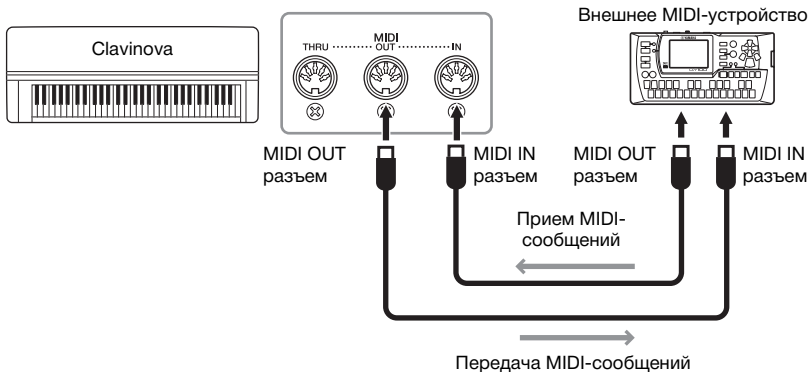

### Подключение устройств iPhone/iPad (USB-разъем [TO DEVICE], USB-разъем [TO HOST] и MIDI-разъемы)

К данному инструменту можно подключить смартфон или планшет, например, iPhone или iPad. Установка на смартфон или планшет соответствующих приложений предоставит дополнительные удобные возможности и позволит получить еще больше удовольствия от работы с инструментом.

- Подробные сведения о подключении приведены в разделе iPhone/iPad Connection Manual (Руководство по подключению iPhone/iPad) на веб-сайте (стр. 9).
- Информацию о совместимых смартфонах, планшетах и приложениях см. на странице <http://www.yamaha.com/kbdapps/>

### Подключение при помощи сетевой USB-карты беспроводной локальной сети UD-WL01 (приобретается отдельно):

Сетевая USB-карта беспроводной локальной сети UD-WL01 обеспечивает беспроводное подключение инструмента Clavinova к устройствам iPhone/iPad. Для этого выполните указания, приведенные в разделе iPhone/iPad Connection Manual (Руководство по подключению iPhone/iPad) на веб-сайте. Далее в руководстве пользователя (данная книга) см. раздел «Настройки беспроводной локальной сети» с описанием требуемых настроек.

### Настройки беспроводной локальной сети

Запустите беспроводное подключение в соответствии с указаниями в разделе iPhone/iPad Connection Manual (Руководство по подключению iPhone/iPad) на веб-сайте. Затем выполните следующие настройки: «Отображение сетей и подключение к точке доступа», «Автоматическая настройка при помощи протокола WPS», «Ручная настройка» или «Подключение в режиме точки доступа». См. стр. 75–78 настоящего руководства пользователя и выполните указанные настройки.

#### ПРИМЕЧАНИЕ

- Перед использованием USB-разъема [TO DEVICE] обязательно прочитайте раздел «Меры предосторожности при подключении к USB-разъему [TO DEVICE]» на стр. 70.
- При использовании инструмента вместе с приложением на iPhone/iPad в последнем рекомендуется сначала включить режим «В самолете», а затем включить Wi-Fi. Это устранил помехи от передаваемого сигнала.

#### УВЕДОМЛЕНИЕ

Не размещайте iPhone/iPad в неустойчивом положении. Это может стать причиной падения и повреждения устройства.



При подключении сетевой USB-карты беспроводной локальной сети к USB-разъему [TO DEVICE] инструмента отобразится следующее меню:

Меню, помеченные звездочкой (\*), отличаются в зависимости от значения параметра Wireless LAN Mode (Режим беспроводной локальной сети): Infrastructure (Инфраструктурный режим) или Accesspoint (Точка доступа). По умолчанию параметр Wireless LAN Mode (Режим беспроводной локальной сети) установлен в значение Infrastructure (Инфраструктурный режим).

<b>Для вызова нужного параметра:</b> Выберите меню System (Система), для чего нажмите кнопку [MENU] (МЕНЮ) несколько раз, а затем при помощи кнопок [Λ]/[V]/[<]/[>] выберите требуемый параметр.							
[>] [<]	[>] [<]	[>] [<]	[>] [<]	[>] [<]	Описание	Настройка по умолчанию	Диапазон значений
Utility (служебный режим)	Wireless LAN (беспроводная локальная сеть)* (в режиме Infrastructure (Инфраструктурный режим))	Select Network (Выбор сети)	(сети)		Подключитесь к точке доступа, выбрав соответствующую сеть.	–	–
			Other (Прочее)	SSID	Введите идентификатор сети SSID.	–	До 32 символов (половина от максимального размера), буквы и цифры, знаки препинания
				Security (Уровень безопасности)	Задайте уровень безопасности.	None (Нет)	Возможные значения: None (Нет), WEP, WPA-PSK (TKIP), WPA-PSK (AES), WPA2-PSK (AES), WPA/WPA2 mixed PSK
				Password (Пароль)	Введите пароль.	–	До 64 символов (половина от максимального размера), буквы и цифры, знаки препинания
				Connect (Подключение)	Подключение выполняется с настройками, отображаемыми на экранной странице Other (Прочее).	–	–
	Detail (Детальная настройка)	DHCP		Задайте детальные настройки беспроводной локальной сети. При установке параметра DHCP в значение Off (Выкл.) можно задать параметры IP Address (IP-адрес), Subnet Mask (Маска подсети), Gateway (Шлюз)	On (Вкл.)	On/Off (Вкл./Выкл.)	
		IP Address (IP-адрес)		DNS server1 (Сервер DNS1), DNS Server2 (сервер DNS2). Если параметр DHCP установлен в значение On (Вкл.), то перечисленные параметры недоступны. При помощи кнопок [<]/[>] выберите нужный элемент на экране, а затем введите значение кнопками [Λ]/[V]. Для внесения настройки в память нажмите кнопку [MENU] (МЕНЮ).	0.0.0.0	0.0.0.0...255.255.255.255	
		Subnet Mask (Маска подсети)			0.0.0.0	0.0.0.0...255.255.255.255	
		Gateway (Шлюз)			0.0.0.0	0.0.0.0...255.255.255.255	
		DNS server1 (Сервер DNS1)			0.0.0.0	0.0.0.0...255.255.255.255	
		DNS server2 (Сервер DNS2)			0.0.0.0	0.0.0.0...255.255.255.255	
		Save (Сохранить)		Записывает настройки, введенные на экранной странице Detail (Детальная настройка). Выделите пункт Save (Сохранить), а затем нажмите кнопку [>] для выполнения сохранения.	–	–	
	Wireless LAN Option (Беспроводная локальная сеть)	Wireless LAN Mode (Режим беспроводной локальной сети)	Infrastructure Mode (Инфраструктурный режим)	Данный параметр указывает, будет ли для беспроводного сетевого подключения использоваться точка доступа (инфраструктурный режим) или нет (режим точки доступа).	Infrastructure Mode (Инфраструктурный режим)	–	
			Accesspoint Mode (Режим точки доступа)				
		Initialize (Инициализация)	Cancel (Отмена)		Инициализация настроек, введенных на экранной странице параметров беспроводной локальной сети. Выделите пункт Execute (Выполнение), а затем нажмите кнопку [>] для выполнения инициализации.	Cancel (Отмена)	
Execute (Выполнение)							
Detail (Детальная настройка)		Host Name (имя хоста)		Введите имя хоста.	[CLP-****]-[xxxxxx (младшие 6 цифр MAC-адреса)]	До 57 символов (половина от максимального размера), буквы и цифры, знак подчеркивания ("_") и дефис ("-").	
		Mac Address (MAC-адрес)		Отображение MAC-адреса сетевой USB-карты беспроводной локальной сети.	–	–	
		Status (Состояние)		Отображение кода ошибки функций работы с сетью.	–	–	

## Беспроводная локальная сеть в режиме Accesspoint (Режим точки доступа)

<b>Для вызова нужного параметра:</b> Выберите меню System (Система), для чего нажмите кнопку [MENU] (МЕНЮ) несколько раз, а затем при помощи кнопок [^]/[v]/[<]/[>] выберите требуемый параметр.					
[>] [<]	[>] [<]	[>] [<]	Описание	Настройка по умолчанию	Диапазон значений
Utility (Служебный режим)	Wireless LAN (беспроводная локальная сеть)* (в режиме Accesspoint [Режим точки доступа])	SSID	Задайте параметр SSID точки доступа.	ap-[CLP-****]-[xxxxxx (младшие 6 цифр MAC-адреса)]	До 32 символов (половина от максимального размера), буквы и цифры, знаки препинания
		Security (Уровень безопасности)	Задайте уровень безопасности точки доступа.	WPA2-PSK (AES)	None (Нет), WEP, WPA-PSK (TKIP), WPA-PSK (AES), WPA2-PSK (AES), WPA/WPA2 mixed PSK
		Password (Пароль)	Задайте пароль точки доступа.	00000000	До 64 символов (половина от максимального размера), буквы и цифры, знаки препинания
		Channel (Канал)	Задайте канал точки доступа.	11	Зависит от модели сетевой USB-карты беспроводной локальной сети. • Модели для США и Канады: 1...11 • Для других стран: 1...13  Если сетевая USB-карта беспроводной локальной сети не подключена, то диапазон номеров каналов составляет 1...13.
		DHCP Server (Сервер DHCP)	Задайте настройки IP-адреса.	On (Вкл.)	On (Вкл.), Off (Выкл.)
		IP Address (IP-адрес)		192.168.0.1	192.168.0-255.1-254.
		Subnet Mask (Маска подсети)		255.255.255.0	255.255.0.0, 255.255.128.0, 255.255.192.0, 255.255.224.0, 255.255.240.0, 255.255.248.0, 255.255.252.0, 255.255.254.0, 255.255.255.0
		Save (Сохранить)	Сохранение настроек, введенных на экранной странице беспроводной локальной сети (в режиме Accesspoint [Точка доступа])	-	-

## Отображение беспроводных сетей и подключение к сети

Убедитесь, что сетевая USB-карта беспроводной локальной сети (приобретается отдельно) подключена к USB-разъему [TO DEVICE]. Если карта не подключена, то экранная страница настроек не будет отображаться.

1. Несколько раз нажмите кнопку [MENU] (МЕНЮ), чтобы вызвать меню System (Система), а затем выберите выделенный цветом пункт на экранной странице, как показано далее.

Экранная страница меню System (Система)

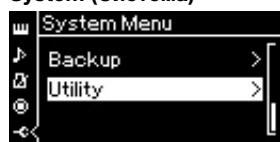

Экранная страница Utility (Служебный режим)

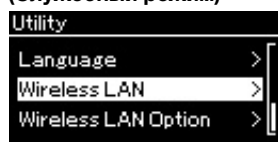

Экранная страница Wireless LAN (Беспроводная локальная сеть)

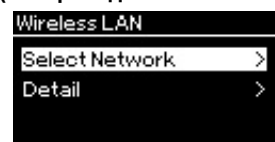

- 1-1. При помощи кнопок [Λ]/[V] выберите пункт Utility (Служебный режим).
- 1-2. Нажмите кнопку [>] для перехода к следующей экранной странице.

- 1-3. При помощи кнопок [Λ]/[V] выберите пункт Wireless LAN (Беспроводная локальная сеть).
- 1-4. Нажмите кнопку [>] для перехода к следующей экранной странице.

- 1-5. При помощи кнопок [Λ]/[V] выберите пункт Select Network (Выбор сети).

2. Нажмите кнопку [>] для вызова списка сетей.

Если сеть помечена значком замка , то потребуется ввести пароль.



3. Подключите инструмент к сети.

- 3-1. Выберите нужную сеть и нажмите кнопку [>].

На экране будет отображено полное наименование сети, чтобы вы могли убедиться, что выбрана именно нужная сеть.

- 3-2. Нажмите кнопку [>].

- Если сеть не отмечена значком замка:

Начнется подключение.

- Если сеть отмечена значком замка:

Потребуется ввести правильный пароль. Сведения о вводе символов приведены в разделе «Переименование файлов» на стр. 66. После ввода пароля нажмите кнопку [MENU] (МЕНЮ) для завершения настройки. Данная операция устанавливает подключение автоматически.

Если соединение успешно установлено, на экране выводится сообщение Completed (Завершено) и происходит возврат к экранной странице Select Network (Выбор сети).

4. Подключите iPhone/iPad к точке доступа.

См. раздел iPhone/iPad Connection Manual (Руководство по подключению iPhone/iPad) на веб-сайте (стр. 9).

### ПРИМЕЧАНИЕ

Если от точки доступа не поступает сигнал, то точка доступа не отображается. Кроме того, в списке не отображаются закрытые точки доступа.

## Автоматическая настройка при помощи протокола WPS

Убедитесь, что сетевая USB-карта беспроводной локальной сети (приобретается отдельно) подключена к USB-разъему [TO DEVICE]. Если карта не подключена, то экранная страница настроек не будет отображаться.

Если используемая точка доступа поддерживает протокол WPS, то можно легко подключить к ней инструмент по данному протоколу, не вводя таких настроек, как пароль и пр. Нажмите кнопку WPS на сетевой USB-плате беспроводной локальной сети, затем не позднее чем через две минуты нажмите кнопку WPS на точке доступа.

Если соединение успешно установлено, на экране выводится сообщение Completed (Завершено) и происходит переход к экранной странице Voice (Гембр).

Затем подключите iPhone/iPad к точке доступа. См. раздел iPhone/iPad Connection Manual (Руководство по подключению iPhone/iPad) на веб-сайте (стр. 9).

## Ручная настройка

Убедитесь, что сетевая USB-карта беспроводной локальной сети (приобретается отдельно) подключена к USB-разъему [TO DEVICE]. Если карта не подключена, то экранная страница настроек не будет отображаться.

1. Для вызова списка сетей выполните шаги 1...2 раздела «Отображение беспроводных сетей и подключение к сети» (стр. 75).

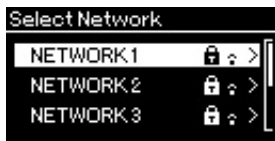

2. Внизу списка выберите пункт Other (Прочее) и нажмите кнопку [>].
3. Задайте параметры SSID, Security (Уровень безопасности) и Password (Пароль) в соответствии с настройками точки доступа.



- 3-1. Выберите пункт SSID, нажмите кнопку [>] для вызова экранной страницы ввода идентификатора SSID, а затем введите идентификатор SSID.

Сведения о вводе символов приведены в разделе «Переименование файлов» на стр. 66. После ввода идентификатора SSID нажмите кнопку [MENU] (МЕНЮ) для завершения настройки. Произойдет возврат к экранной странице Other (Прочее).

### ПРИМЕЧАНИЕ

Настройку соединения по протоколу WPS невозможно выполнить, если инструмент находится в одном из следующих режимов:

- в демонстрационном режиме, при воспроизведении композиции, временной приостановке воспроизведения либо в режиме записи композиции;
- когда в меню System (Система) параметр Wireless LAN (Беспроводная локальная сеть) установлен в значение Accesspoint Mode (Режим точки доступа).

- 3-2. Выберите пункт **Security (Уровень безопасности)**, а затем нажмите кнопку [**>**] для вызова списка уровней безопасности соединения. Выберите нужный уровень безопасности, а затем вернитесь на экранную страницу **Other (Прочее)**, нажав кнопку [**<**].
- 3-3. Выберите пункт **Password (Пароль)** и введите пароль так же, как вы вводили идентификатор SSID.

#### 4. Выберите пункт **Connect > (Подключить >)** внизу экрана, показанного на шаге 3, а затем нажмите кнопку [**>**] для начала соединения.

Если соединение успешно установлено, на экране выводится сообщение **Completed (Завершено)** и происходит возврат к экранной странице **Select Network (Выбор сети)**.

#### 5. Подключите iPhone/iPad к точке доступа.

См. раздел **iPhone/iPad Connection Manual (Руководство по подключению iPhone/iPad)** на веб-сайте (стр. 9).

### Подключение в режиме Accesspoint Mode (Режим точки доступа)

Убедитесь, что сетевая USB-карта беспроводной локальной сети (приобретается отдельно) подключена к USB-разъему [TO DEVICE]. Если карта не подключена, то экранная страница настроек не будет отображаться.

#### 1. Переключите инструмент в режим Accesspoint Mode (Режим точки доступа).

Несколько раз нажмите кнопку [MENU] (МЕНЮ), чтобы вызвать меню **System (Система)**, а затем выберите выделенный цветом пункт на экранной странице, как показано далее.

Экранная страница меню **System (Система)**

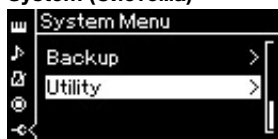

1-1. При помощи кнопок [**^**]/[**v**] выберите пункт **Utility (Служебный режим)**.

1-2. Нажмите кнопку [**>**] для перехода к следующей экранной странице.

Экранная страница **Utility (Служебный режим)**

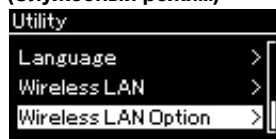

1-3. При помощи кнопок [**^**]/[**v**] выберите пункт **Wireless LAN Option (Настройки беспроводной локальной сети)**.

1-4. Нажмите кнопку [**>**] для перехода к следующей экранной странице.

Экранная страница **Wireless LAN Option (Настройки беспроводной локальной сети)**

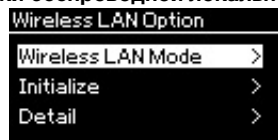

1-5. При помощи кнопок [**^**]/[**v**] выберите пункт **Wireless LAN Mode (Режим беспроводной локальной сети)**.

1-6. Нажмите кнопку [**>**] для перехода к следующей экранной странице.

Экранная страница **Wireless LAN Mode (Режим беспроводной локальной сети)**

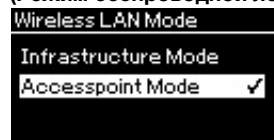

1-7. При помощи кнопок [**^**]/[**v**] выберите пункт **Accesspoint Mode (Режим точки доступа)**.

Если режим успешно изменен, на экране выводится сообщение **Completed (Завершено)** и происходит возврат к экранной странице **Wireless LAN Mode (Режим беспроводной локальной сети)**.

#### ПРИМЕЧАНИЕ

Если в настройках безопасности выбран тип **None (Нет)**, то пароль не указывается.

#### ПРИМЕЧАНИЕ

Данный режим неприменим для подключения к сети Интернет или другому устройству в беспроводной локальной сети.

## 2. Задайте параметры SSID, Security (Уровень безопасности), Password (Пароль) и Channel (Канал).

2-1. В меню System (Система) выберите выделенный пункт на каждой экранной странице, как показано далее.

Экранная страница меню System (Система)

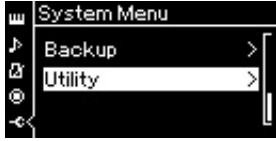

Экранная страница Utility (Служебный режим)

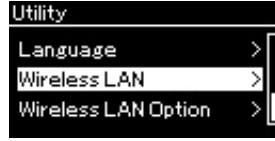

Экранная страница Wireless LAN (Беспроводная локальная сеть)

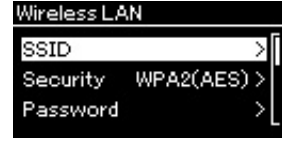

### 2-2. Задайте параметры SSID, Security (Уровень безопасности), Password (Пароль) и Channel (Канал).

Выбор и ввод значений выполняется тем же образом, что и на шаге 3 в разделе «Ручная настройка». Диапазон значений каждого параметра приведен в таблице на стр. 74.

## 3. Сохранение настроек.

Выберите пункт Save > (Сохранить >) внизу экранной страницы Wireless LAN (Беспроводная локальная сеть), а затем нажмите кнопку [>] для сохранения сделанных настроек.

Если сохранение выполнено успешно, на экране выводится сообщение Completed (Завершено) и происходит возврат к экранной странице Utility (Служебный режим).

## 4. Подключите iPhone/iPad к инструменту (служащему точкой доступа).

См. раздел iPhone/iPad Connection Manual (Руководство по подключению iPhone/iPad) на веб-сайте (стр. 9).

Нажатие кнопки [MENU] (МЕНЮ) предоставляет доступ к ряду важных настроек тембра, воспроизведения композиций, метронома, записи композиций и прочих системных параметров инструмента.

## Основные операции



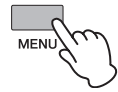

### 1. Задайте желаемые настройки тембра или выберите композицию.

- При необходимости редактирования параметров тембра (в меню Voice [Тембр]) сначала выберите соответствующий тембр. Если нужно редактировать параметры тембров R1/R2/L, например, баланс громкости, включите режим Dual/Split (Наложение/Разделение), а затем выберите нужные тембры.
- При необходимости задания параметров воспроизведения композиций, в частности повторения, сначала выберите композицию.
- Чтобы редактировать записанные MIDI-композиции (пункт Edit [Редактирование] в меню Song [Композиция]), выберите ранее записанную MIDI-композицию.

### 2. Чтобы выбрать нужное меню, нажмите кнопку [MENU] (МЕНЮ) несколько раз.



При нажатии на кнопку [MENU] (МЕНЮ) последовательно отображаются следующие меню, перечисленные на вертикальной линейке меню в левой части экрана:

-  Меню Voice [Тембр] (стр. 80)
-  Меню Song [Композиция] (стр. 84)
-  Меню Metronome [Метроном] (стр. 87)
-  Меню Recording [Запись] (стр. 88)
-  Меню System [Система] (стр. 89)

### 3. Выберите нужный параметр при помощи кнопок [^]/[v]/[<]/[>].

При работе со списком параметров, указанным в шаге 2 на каждой странице, кнопки [^]/[v] выполняют вертикальную прокрутку информации на экране, а [<]/[>] — горизонтальную.

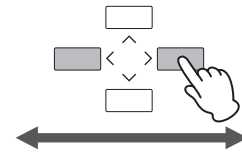

### 4. На экране, отображаемом при выполнении шага 3, выберите значение или выполните операцию.

На большинстве экранных меню выбор значения выполняется простым нажатием кнопок [^]/[v]. В ряде пунктов меню, например, Edit (Редактирование) в меню Song (Композиция) и Backup (Резервное копирование) в меню System (Система), можно выполнять те или иные операции.

При отображении ползунка на экране задайте значение кнопками [<]/[>], а затем покиньте экранную страницу, нажав кнопку [EXIT] (ВЫХОД).

Кроме того, если выбранный параметр может принимать только два значения (например, «вкл.» и «выкл.»), эти два варианта переключаются простым нажатием на кнопку [>].

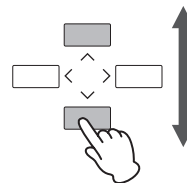

[>] [<]	[>] [<]	[>] [<]	
Piano Setting	VRM (CLP-585/575)	-	Turns
	Damper Res. (CLP-585/575)	(Slider display)	Deterri which VRM)
	String Res. (CLP-585/575)	(Slider display)	Deterri which VRM)
	String Res. (CLP-545/535/565GP)	(Slider display)	Deterri which keybo



### 5. Чтобы выйти из экрана меню, нажмите кнопку [EXIT] (ВЫХОД).

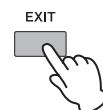

## Меню Voice (Тембр)

В данном меню можно редактировать и задавать различные параметры игры на клавиатуре, относящиеся к тембру. При включении режима Dual/Split (Наложение/Разделение) можно выполнять настройки для каждого тембра по отдельности и для каждой комбинации тембров. Во время игры на клавиатуре слушайте звук и меняйте значение параметра, пока не будет достигнуто желаемое звучание. Обратите внимание, что перед вызовом экрана меню тембров режим Dual/Split (Наложение/Разделение) следует включить.

### ПРИМЕЧАНИЕ

Отмеченные звездочкой (\*) параметры отображаются только при включенном режиме Dual/Split (Наложение/Разделение).

Для вызова нужного параметра:					
Включите нужный режим: Dual (Наложение) или Split (Разделение), выберите нужные тембры, нажав кнопку [MENU] (МЕНЮ) несколько раз для отображения меню тембров, а затем при помощи кнопок [^]/[v]/[<]/[>] выберите требуемый параметр.					
[>] [<]	[>] [<]	[>] [<]	Описание	Настройка по умолчанию	Диапазон значений
Piano Setting (Настройка фортепиано)	VRM (CLP-585/575)	–	Включение или выключение эффекта VRM (виртуальный контрольный монитор).	On (Вкл.)	On (Вкл.), Off (Выкл.)
	Damper Res. (Резонанс демпфера) (CLP-585/575)	(на экране отображается ползунок)	Параметр задает глубину эффекта резонанса демпфера, применяемого к тембрам фортепиано (данный эффект совместим с эффектом VRM) при нажатии на правую педаль (стр. 21).	5	0–10
	String Res. (Резонанс струн) (CLP-585/575)	(на экране отображается ползунок)	Параметр задает глубину эффекта резонанса струн, применяемого к тембрам фортепиано (данный эффект совместим с эффектом VRM) при нажатии клавиши на клавиатуре.	5	0–10
	String Res. (Резонанс струн) (CLP-545/535/565GP)	(на экране отображается ползунок)	Параметр задает глубину эффекта резонанса струн, применяемого к ряду тембров при нажатии клавиши на клавиатуре. Список тембров, к которым применим данный параметр, приведен в пункте «Список встроенных тембров (подробный)» (стр. 98).	5	Off (Выкл.), 1–10
	Key Off Sample (Сэмпл при отпускании клавиши)	(на экране отображается ползунок)	Определяет громкость звука отпущенной клавиши (слабый звук, который слышен при отпускании клавиши). Параметр действует не для всех тембров. Список тембров, к которым применим данный эффект, приведен в пункте «Список тембров» (стр. 96).	5	Off (Выкл.), 1–10
Reverb (Реверб.)	(экран настройки)	–	Задаёт тип реверберации, применяемый ко всему звуку, включая игру на клавиатуре, воспроизведение композиций и получение MIDI-данных от внешнего MIDI-устройства.	Зависит от тембра или комбинации тембров.	См. список типов реверберации на стр. 83.
Chorus (Хорус)	(экран настройки)	–	Задаёт тип хоруса, применяемый ко всему звуку, включая игру на клавиатуре, воспроизведение композиций и получение MIDI-данных от внешнего MIDI-устройства.	Зависит от тембра или комбинации тембров.	См. список типов хоруса на стр. 83.
Balance (Баланс)*	Volume R2 – R1 (Громкость R2 — R1)*	(на экране отображается ползунок)	Регулирует баланс громкости между тембрами R1 и R2 в режиме наложения.	Зависит от тембра или комбинации тембров.	R2+10 – 0 – R1+10
	Volume L – R (Громкость L — R)*	(на экране отображается ползунок)	Регулирует баланс громкости между правой и левой частями клавиатуры в режиме разделения. После задания значения кнопками [<]/[>] нажмите кнопку [EXIT] (ВЫХОД) для выхода из режима отображения ползунка.	Зависит от тембра или комбинации тембров.	L+10 – 0 – R+10
	Detune (Смещение)*	(на экране отображается ползунок)	Задаёт смещение высоты звука тембров R1 и R2 в режиме наложения, что создает более насыщенный звук. Перемещение ползунка на экране вправо кнопкой [>] увеличивает высоту звука тембра R1 и понижает высоту тембра R2 (и наоборот).	Зависит от тембра или комбинации тембров.	R2+20 – 0 – R1+20
Voice Edit (Редактирование тембра)	(названия тембров)*	Octave (Октава)	Транспонирование высоты звука клавиатуры вверх или вниз с шагом в октаву. Данный параметр задается отдельно для тембров R1/R2/L при включенном режиме Dual/Split (Наложение/Разделение).	Зависит от тембра или комбинации тембров.	-2 (на две октавы ниже) – 0 (без сдвига) – +2 (на две октавы выше)



<b>Для вызова нужного параметра:</b> Включите нужный режим: Dual (Наложение) или Split (Разделение), выберите нужные тембры, нажав кнопку [MENU] (МЕНЮ) несколько раз для отображения меню тембров, а затем при помощи кнопок [^]/[v]/[-]/[>] выберите требуемый параметр.					
[>] [<]	[>] [<]	[>] [<]	Описание	Настройка по умолчанию	Диапазон значений
Voice Edit (Редактирование тембра)	(названия тембров)*	Volume (Громкость)	Задаёт громкость каждого из тембров R1/R2/L. Благодаря этому можно регулировать баланс между тембрами R1/R2/L при включённом режиме Dual/Split (Наложение/Разделение).	Зависит от тембра или комбинации тембров.	0–127
		Reverb depth (Глубина реверберации)	Задаёт глубину реверберации каждого из тембров R1/R2/L. Благодаря этому можно регулировать баланс между тембрами R1/R2/L при включённом режиме Dual/Split (Наложение/Разделение). Значение «0» соответствует отключению эффекта. <b>ПРИМЕЧАНИЕ (CLP-585/575)</b> При выборе тембра VRM одновременно для нескольких партий можно получить неверное звучание, так как глубина реверберации имеющей приоритет партии станет общей настройкой для всех партий. При воспроизведении композиций применяется настройка, заданная для партии композиции (в следующем порядке: канал 1, канал 2...канал 16), а настройка партии клавиатуры задействуется, когда воспроизведение композиции остановлено (в следующем порядке: тембры R1, L и R2).	Зависит от тембра или комбинации тембров.	0–127
		Chorus Depth (Глубина хора)	Задаёт глубину хора для каждого из тембров R1/R2/L. Благодаря этому можно регулировать баланс между тембрами R1/R2/L при включённом режиме Dual/Split (Наложение/Разделение). Значение «0» соответствует отключению эффекта. <b>ПРИМЕЧАНИЕ (CLP-585/575)</b> При выборе тембра VRM одновременно для нескольких партий можно получить неверное звучание, так как глубина хора имеющей приоритет партии станет общей настройкой для всех партий. При воспроизведении композиций применяется настройка, заданная для партии композиции (в следующем порядке: канал 1, канал 2...канал 16), а настройка партии клавиатуры задействуется, когда воспроизведение композиции остановлено (в следующем порядке: тембры R1, L и R2).	Зависит от тембра или комбинации тембров.	0–127
		Effect (Эффект)	Помимо реверберации и хора к тембрам R1/R2/L и игре на клавиатуре можно применить ещё один эффект. Обратите внимание, что тип данного эффекта можно выбрать не более чем для двух тембров. <b>ПРИМЕЧАНИЕ (CLP-585/575)</b> Тип эффекта неприменим к тембру фортепиано VRM.	Зависит от тембра или комбинации тембров.	См. список типов эффектов на стр. 83.
		Rotary Speed (Скорость вращения динамика)	Данная настройка применима только к тембрам, у которых тип эффекта установлен в значение Rotary (Вращающийся динамик). Данный параметр устанавливает скорость вращения эффекта вращающегося динамика.	Зависит от тембра или комбинации тембров.	Fast (Быстро), Slow (медленно)
		VibeRotor (Вибрато вибратона)	Данная настройка применима только к тембрам, у которых тип эффекта установлен равным значению VibeRotor (Вибрато вибратона). Данный параметр включает или выключает эффект VibeRotor (Вибрато вибратона).	Зависит от тембра или комбинации тембров.	On (Вкл.), Off (Выкл.)
		VibeRotor Speed (Скорость вибратор вибратона)	Данная настройка применима только к тембрам, у которых тип эффекта установлен равным значению VibeRotor (Вибрато вибратона). Данный параметр устанавливает скорость эффекта вибратор вибратона.	Зависит от тембра или комбинации тембров.	1–10
		Effect depth (Глубина эффекта)	Задаёт глубину эффекта для каждого из тембров R1/R2/L. Обратите внимание, что у ряда типов эффектов глубина не регулируется. <b>ПРИМЕЧАНИЕ (CLP-585/575)</b> Глубина эффекта неприменима к тембру фортепиано VRM.	Зависит от тембра или комбинации тембров.	1–127
		Pan (Панорамирование)	Задаёт стереопозицию панорамирования для каждого из тембров R1/R2/L.	Зависит от тембра или комбинации тембров.	L64 (крайняя левая) — C (центр) — R63 (крайняя правая)

<b>Для вызова нужного параметра:</b> Включите нужный режим: Dual (Наложение) или Split (Разделение), выберите нужные тембры, нажав кнопку [MENU] (МЕНЮ) несколько раз для отображения меню тембров, а затем при помощи кнопок [^]/[v]/[<]/[>] выберите требуемый параметр.					
[>] [<]	[>] [<]	[>] [<]	Описание	Настройка по умолчанию	Диапазон значений
Voice Edit (Редактирование тембра)	(названия тембров)*	Harmonic Cont (Продленная гармоника)	Создает отчетливый «восходящий» тон за счет увеличения значения резонанса фильтра. Данный параметр задается отдельно для тембров R1/R2/L при включенном режиме Dual/Split (Наложение/Разделение). <b>ПРИМЕЧАНИЕ</b> Добавление гармоник может оказывать незначительный эффект на звук, а также оказаться неприменимым к ряду тембров.	Зависит от тембра или комбинации тембров.	-64 — +63
		Brightness (Яркость)	Независимо регулирует яркость каждого из тембров R1/R2/L.	Зависит от тембра или комбинации тембров.	-64 — +63
		Touch Sens. (Чувствительность к силе нажатия)	Определяет степень изменения уровня громкости в зависимости от интенсивности нажатия на клавиши клавиатуры. Так как громкость в ряде тембров, в частности у клавиесина и органа, не зависит от силы нажатия на клавиши, значение параметра для этих тембров по умолчанию — 127.	Зависит от тембра или комбинации тембров.	0 (наименьшая зависимость громкости от силы нажатия) — 64 (наибольшая зависимость громкости от силы нажатия) — 127 (выдается максимальная громкость независимо от силы нажатия)
		RPedal (Правая педаль)	Включение или выключение функции правой педали для каждого из тембров R1/R2/L. Данный параметр полезен, например, когда требуется обеспечить, чтобы нажатие на педаль влияло на партию правой руки, но не влияло на партию левой.	Зависит от тембра или комбинации тембров.	On (Вкл.), Off (Выкл.)
		SPedal (Средняя педаль)	Включение или выключение функции средней педали для каждого из тембров R1/R2/L. Данный параметр полезен, например, когда требуется обеспечить, чтобы нажатие на педаль влияло на партию правой руки, но не влияло на партию левой.	Зависит от тембра или комбинации тембров.	On (Вкл.), Off (Выкл.)
		LPedal (Левая педаль)	Включение или выключение функции левой педали для каждого из тембров R1/R2/L. Данный параметр полезен, например, когда требуется обеспечить, чтобы нажатие на педаль влияло на партию правой руки, но не влияло на партию левой.	Зависит от тембра или комбинации тембров.	On (Вкл.), Off (Выкл.)
Pedal Assign (Назначение педалей)	Right (Правая)	(экран настройки)	Назначение функции (отличающейся от исходной) правой педали.	SustainCont (Продленный сустейн-эффект)	См. список функций педали на стр. 83.
	Center (Средняя)	(экран настройки)	Назначение функции (отличающейся от исходной) средней педали.	Sostenuto (Состенуто)	См. список функций педали на стр. 83.
	Left (Левая)	(экран настройки)	Назначение функции (отличающейся от исходной) левой педали.	Rotary Speed [Скорость вращения] (Mellow Organ [Насыщенный звук органа], Vibe Rotor [Вращающийся вибрафон] (Vibraphone [Вибрафон]), Soft [Тихий] (other Voices [Прочие тембры]))	См. список функций педали на стр. 83.

## ■ Список типов реверберации

Off (Выкл.)	Без эффекта
Recital Hall (Сольный зал)	Имитация чистой реверберации в зале среднего размера, пригодного для сольного выступления на фортепиано
Concert Hall (Концертный зал)	Имитация яркой реверберации в большом зале для публичных выступлений оркестра
Chamber (Камерная музыка)	Имитация красивой реверберации в небольшом помещении, пригодном для исполнения камерной музыки
Cathedral (Собор)	Имитация торжественной реверберации в каменном соборе с высокими потолками
Club (Клубная музыка)	Имитация живой реверберации в джаз-клубе или небольшом баре
Plate (Студия звукозаписи)	Имитация яркого звука старинного оборудования для реверберации, применявшегося в звукозаписывающих студиях

## ■ Список типов эффекта «хорус»

Off (Выкл.)	Без эффекта
Chorus (Хорус)	Добавляет насыщенный, объемный звук
Celeste (Челеста)	Добавляет постепенно нарастающие и затухающие эффекты и объем
Flanger (Эффект «двойного звука»)	Добавляет постепенно нарастающие и затухающие эффекты, напоминающие звук взлетающего или идущего на посадку реактивного самолета

## ■ Список типов эффектов

Off (Выкл.)	Без эффекта
Damper Resonance (Резонанс демпфера) (CLP-545/535/565GP)	Имитация резонанса, воспроизводимого при нажатии на правую педаль
Delay_LCR (Задержка левой, средней, правой)	Задержка в левой, центральной и правой позициях
Delay_LR (Задержка левой, правой)	Задержка в левой и правой позициях
Echo (Эхо)	Задержка, похожая на эхо
CrossDelay (Перекрестная задержка)	Задержки в левой и правой позициях попеременно пересекаются друг с другом
Symphonic (Симфоническая музыка)	Добавляет насыщенный и глубокий акустический эффект
Rotary (Поворотный динамик)	Добавляет эффект вибрато вращающегося динамика
Tremolo (Тремоло)	Быстрое циклическое изменение уровня громкости
VibeRotor (Вибрато вибрафона)	Эффект вибрато вибрафона
AutoPan (Автоматическое панорамирование)	Панорамирование звука слева направо и вперед-назад
Phaser (Фазер)	Фраза периодически меняется: звук то нарастает, то затухает
AutoWah (Автоматический «wah»-фильтр)	Периодически изменяется центральная частота «wah»-эффекта

## ■ Список функций педалей

Функция	Описание	Педаль для назначения функции (O: функцию можно назначить, X: функцию нельзя назначить)		
		Левая педаль	Средняя педаль	Правая педаль и педаль, подключенная к разъему [AUX PEDAL]
Sustain (Сустейн) (переключатель)	Включение и выключение демпфера	O	O	O
Sustain Continuously (Непрерывный сустейн)*	Демпфер, вызывающий сустейн-эффект, пропорциональный глубине нажатия педали (стр. 21)	X	X	O
Sostenuto (Состенуто)	Состенуто (стр. 21)	O	O	O
Soft (Тихо)	Тихо (стр. 21)	O	O	O
Expression (Выразительность)*	Функция, позволяющая изменять динамику (громкость) во время игры	X	X	O
PitchBend Up (Повышение высоты звука)*	Функция, плавно повышающая высоту звука	X	X	O
PitchBend Down (Понижение высоты звука)*	Функция, плавно понижающая высоту звука	X	X	O
Rotary Speed (Скорость вращения динамика)	Изменяет скорость вращения вращающегося динамика тембра MellowOrgan [Насыщенный звук органа] (при каждом нажатии педали происходит переключение между быстрой и медленной скоростью вращения)	O	O	O
VibeRotor (Вибрато вибрафона)	Включение и отключение вибрато вибрафона (переключение происходит при каждом нажатии педали)	O	O	O

Если требуется назначить функцию, помеченную звездочкой (\*), педали, подключенной к разъему [AUX PEDAL], следует использовать ножной контроллер (стр. 68). При назначении прочих функций используйте педальный переключатель (стр. 68).

# 🎵 Меню Song (Композиция)

В данном меню задаются различные параметры воспроизведения и редактирования композиций, выполняемых одним нажатием кнопки.

## ПРИМЕЧАНИЕ

- Отмеченные звездочкой (\*) параметры отображаются только при выборе MIDI-композиции. Они не выводятся при выборе аудиокомпозиции.
- Отмеченные двумя звездочками (\*\*) параметры отображаются только при выборе аудиокомпозиции.
- При помощи меню File (Файл) выберите любую MIDI-композицию, не являющуюся встроеной.
- Пункт Execute (Выполнение) соответствует редактированию или изменению выбранной композиции. Обратите внимание, что при нажатии на кнопку [>] произойдет действительное изменение композиции.
- Содержимое меню Song (Композиция) зависит от типа текущей выбранной композиции (MIDI или аудио).



**Для вызова нужного параметра:**  
 Выберите нужную композицию, для чего нажмите кнопку [MENU] (МЕНЮ) несколько раз для отображения меню композиций, а затем при помощи кнопок [^]/[v]/[<]/[>] выберите требуемый параметр.

[>] [<]	[>] [<]	[>] [<]	Описание	Настройка по умолчанию	Диапазон значений
Track (Дорожка) On (Вкл.)/ Off (Выкл.)*	Track R (Правая дорожка) Track L (Левая дорожка) Track Extra (Дополнительная дорожка)	–	Включение (Play (Воспроизведение)) или отключение (Mute (Приглушение)) отдельных дорожек композиции. Подробные сведения см. на стр. 43.	On (Вкл.)	On (Вкл.), Off (Выкл.)
Repeat (Повторение)	A — B*	(экран настройки)	Циклическое воспроизведение заданного участка (от точки A до точки B) текущей композиции. Подробные указания см. на стр. 44.	Off (Выкл.)	On (Вкл.), Off (Выкл.)
	Phrase (Фраза)*	Phrase Mark (Маркер фразы)	Данный параметр доступен, только если MIDI-композиция содержит маркер фразы. Указав номер фразы в данном параметре, вы сможете воспроизводить текущую композицию, начиная с маркера, либо циклически воспроизводить соответствующую фразу. Если начать воспроизведение при параметре Phrase (Фраза), для которого установлено значение On (Вкл.), начинается отсчет времени и затем повторное воспроизведение указанной фразы или фраз, которое будет продолжаться, пока вы не нажмете кнопку [■] (Стоп). Во время циклического воспроизведения фразы на экране композиции отображается соответствующий значок <b>Ph C</b> .	000	000 — номер последней фразы композиции
		Repeat (Повторение)		Off (Выкл.)	On (циклическое воспроизведение) / Off (без циклического воспроизведения)
	Song (Композиция)	(экран настройки)	В данном параметре задается воспроизведение или одной, или нескольких выбранных композиций циклически или в случайном порядке.	Off (Выкл.)	Off (Выкл.), Single (Одна композиция), All (Все), Random (В случайном порядке)
Volume (Громкость)	Song — Keyboard* (Композиция — клавиатура)	(на экране отображается ползунок)	Регулировка баланса громкости при воспроизведении композиции и игре на клавиатуре.	0	Клавиатура+64 — 0 — Композиция+64
	Song L — R* (композиция L — R)	(на экране отображается ползунок)	Регулировка баланса громкости между партиями левой и правой руки при воспроизведении композиций.	0	L+64 — 0 — R+64
	(на экране отображается ползунок)**		Регулировка громкости воспроизведения аудио.	100	0–127
Transpose (Транспонирование)	(экран настройки)	–	Транспонирование высоты звука воспроизведения композиции вверх или вниз (в полутонах). Например, если установить данный параметр равным «5», то композиция, написанная в тональности до мажор, будет воспроизводиться в тональности ми мажор. <b>ПРИМЕЧАНИЕ</b> Параметр Transpose (Транспонирование) не влияет на аудиосигналы, подаваемые на входной разъем [AUX IN]. <b>ПРИМЕЧАНИЕ</b> MIDI-данные будут передаваться с транспонированными номерами нот, а на MIDI-ноты, получаемые от внешнего MIDI-устройства или компьютера, параметр Transpose (Транспонирование) не влияет. <b>ПРИМЕЧАНИЕ</b> Применение транспонирования к аудиокомпозиции может изменить ее тональные характеристики.	0	-12 (-1 октава) — 0 (обычная высота) — +12 (+1 октава)

<b>Для вызова нужного параметра:</b>						
Выберите нужную композицию, для чего нажмите кнопку [MENU] (МЕНЮ) несколько раз для отображения меню композиций, а затем при помощи кнопок [^]/[v]/[<]/[>] выберите требуемый параметр.						
[>] [<]	[>] [<]	[>] [<]	Описание	Настройка по умолчанию	Диапазон значений	
File (Файл)	Delete (Удалить)	Cancel (Отмена)	Удаление указанной композиции. Подробные сведения о типах композиций, которые можно удалять, см. на стр. 61.	–	–	
		Execute (Выполнение)		–	–	
	Copy (Копирование)*	Cancel (Отмена)	Копирование выбранной MIDI-композиции в другое место. Подробные сведения о типах композиций, которые можно копировать, см. на стр. 61.	–	–	
		Execute (Выполнение)		–	–	
	Move (Перенос)*	Cancel (Отмена)	Перенос MIDI-композиции в другое место. Подробные сведения о типах композиций, которые можно переносить, см. на стр. 61.	–	–	
		Execute (Выполнение)		–	–	
MIDI to Audio (Преобразование MIDI-аудио-композиции)*	Cancel (Отмена)	Преобразование MIDI-композиции в аудиофайл. Подробные сведения о типах композиций, которые можно преобразовывать, см. на стр. 61.	–	–		
	Execute (Выполнение)		–	–		
	Rename (Переименовать)	(экран настройки)	Редактирование названия композиции. Подробные сведения о типах композиций, которые можно переименовывать, см. на стр. 61.	–	–	
Edit (Редактирование)*	Quantize (Выравнивание)	Quantize (Выравнивание)	<p>Функция Quantize (Выравнивание) позволяет сопоставить все ноты в текущей MIDI-композиции с точным временем исполнения, например, с восьмой или шестнадцатой нотой.</p> <p>1. Установите параметр Quantize (Выравнивание) равным значению, соответствующему наименьшей ноте в MIDI-композиции.</p> <p>2. Параметр Strength (Точность выравнивания) задает, насколько будут выравниваться размеры нот.</p> <p>3. Для действительного изменения MIDI-композиции выделите пункт Execute (Выполнить), а затем нажмите кнопку [&gt;].</p>	1/16	См. раздел «Диапазон точности выравнивания нот». (стр. 86)	
		Strength (Точность выравнивания)		100%		0–100 % См. раздел «Диапазон точности выравнивания нот». (стр. 86)
		Execute (Выполнение)		–		–
	Track Delete (Удаление дорожки)	Track (Дорожка)	<p>Удаление выбранной дорожки из текущей MIDI-композиции.</p> <p>1. Выберите дорожку, которую нужно удалить.</p> <p>2. Для действительного удаления дорожки выделите пункт Execute (Выполнить), а затем нажмите кнопку [&gt;].</p>	Дорожка 1	Дорожки 1–16	
		Execute (Выполнение)		–	–	
	Tempo Change (Изменение темпа)	Cancel (Отмена)	<p>Изменение темпа, записанного в текущей MIDI-композиции.</p> <p>Для действительного изменения темпа MIDI-композиции выделите пункт Execute (Выполнить), а затем нажмите кнопку [&gt;].</p>	В зависимости от композиции	*** – ***	
Execute (Выполнение)		–		–		
Voice Change (Смена тембра)	Track (Дорожка)	<p>Изменение тембра отдельной дорожки текущей MIDI-композиции на текущий выбранный тембр.</p> <p>1. Выберите дорожку, тембр которой требуется изменить.</p> <p>2. Для действительного изменения тембра в MIDI-композиции выделите пункт Execute (Выполнить), а затем нажмите кнопку [&gt;].</p>	Дорожка 1	Дорожки 1–16		
	Execute (Выполнение)		–	–		
Others (Прочее)*	Quick Play (Быстрое воспроизведение)	–	Этот параметр позволяет указать, как должна воспроизводиться композиция, начинающаяся с середины такта или с паузой перед первой нотой: с первой ноты или с начала такта (с паузы или пустой ноты). Данный параметр полезен, если MIDI-композиция начинается после короткого вступительного отсчета (одна-две доли).	On (Вкл.)	On (Вкл.), Off (Выкл.)	
	Track Listen (Список дорожек)	Track (Дорожка)	<p>Данный параметр позволяет воспроизводить только выбранную дорожку. Для этого выберите дорожку, выделите пункт Start (Пуск), затем нажмите и удерживайте нажатой кнопку [&gt;]. Начнется воспроизведение первой ноты. Воспроизведение продолжается, пока кнопка [&gt;] нажата.</p>	Дорожка 1	Дорожки 1–16	
		Start (Точка начала)		–	–	
Play Track (Воспроизводимые дорожки)	–	–	В данном параметре задаются дорожки, воспроизводимые на инструменте. При выборе варианта «1&2» воспроизводятся только дорожки 1 и 2, а дорожки 3–16 будут передаваться через MIDI-интерфейс. При выборе варианта All (Все) инструмент будет воспроизводить все дорожки.	All (Все)	All (Все), 1&2 (1 и 2)	

## ■ Дополнительная информация по выравниванию нот

### Диапазон выравнивания нот

1/4.....		Четвертная нота
1/6.....		Триоль из четвертых
1/8.....		Одна восьмая
1/12.....		Триоль из восьмых
1/16.....		Одна шестнадцатая
1/24.....		Триоль из шестнадцатых
1/32.....		Одна тридцать вторая
1/8+1/12.....		Одна восьмая + триоль из восьмых*
1/16+1/12.....		Одна шестнадцатая + триоль из восьмых*
1/16+1/24.....		Одна шестнадцатая + триоль из шестнадцатых*

Три варианта выравнивания, отмеченные звездочкой (\*), чрезвычайно удобны, так как позволяют одновременно обрабатывать ноты разной длительности. Например, если партия содержит ноты и триоли длительностью в одну шестнадцатую, при выполнении функции выравнивания с разрешением в одну восьмую все триоли станут восьмыми. Однако если выбрать «восьмая + триоль из восьмых», ноты обоих типов выравниваются правильно.

### Диапазон точности выравнивания нот

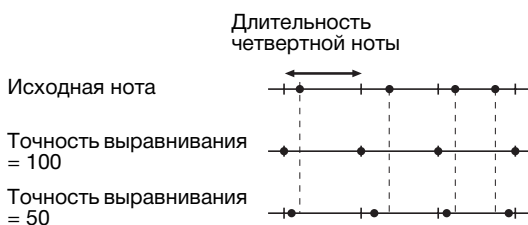

## Меню Metronome (Метроном)

В данном меню задаются громкость и формат отображения темпа метронома (стр. 35) или ритма (стр. 49). Кроме того, можно выбрать звук колокольчика метронома, подаваемый при первом такте, и задать параметры, относящиеся к вариантам воспроизведения ритма. Такие параметры, как Time Signature (Тактовый размер) и Tempo (Темп), задаются путем нажатия и удержания нажатой кнопки [METRONOME/RHYTHM] (МЕТРОНОМ/РИТМ) (или [METRONOME] (МЕТРОНОМ) на фортепиано моделей CLP-535/565GP) в течение секунды.

Для вызова нужного параметра: Выберите меню Metronome (Метроном), для чего нажмите кнопку [MENU] (МЕНЮ) несколько раз, а затем при помощи кнопок [^]/[v]/[<]/[>] выберите требуемый параметр.					
[>] [<]	[>] [<]	[>] [<]	Описание	Настройка по умолчанию	Диапазон значений
Volume (Громкость)	(на экране отображается ползунок)	–	Определяет громкость метронома или сигнала ритма. Можно настроить баланс громкости игры на клавиатуре и сигнала метронома или ритма.	82	0–127
BPM (тактов в минуту)	–	–	Параметр определяет, будет ли влиять тактовый размер метронома на тип ноты и индикацию темпа (стр. 35) или нет (четвертные ноты). При выборе варианта Time Sig. (Тактовый размер) знаменатель тактового размера отображается в качестве типа ноты при отображении темпа. (Четвертная с точкой нота выводится в качестве типа ноты при отображении темпа, если только параметр Time Signature (Тактовый размер) установлен равным 6/8, 9/8 или 12/8.)	Time Sig. (Тактовый размер)	Тактовый размер, четвертная нота
Bell (Колокольчик)	–	–	Параметр определяет, будет ли воспроизводиться звук колокольчика на первом такте указанного тактового размера.	Off (Выкл.)	On (Вкл.), Off (Выкл.)
Intro (Вступление) (CLP-585/575/545)	–	–	Параметр определяет, будет ли воспроизводиться вступление перед началом ритмической фразы. <b>ПРИМЕЧАНИЕ</b> При воспроизведении композиции вступление не воспроизводится, даже если запустить метроном при включенном данном параметре. Если функция синхронного запуска композиции включена (стр. 48), то нажатие кнопки [METRONOME/RHYTHM] (МЕТРОНОМ/РИТМ) начинает воспроизведение ритма со вступления.	On (Вкл.)	On (Вкл.), Off (Выкл.)
Ending (Концовка) (CLP-585/575/545)	–	–	Параметр задает, будет ли воспроизводиться концовка при прерывании ритмической фразы.	On (Вкл.)	On (Вкл.), Off (Выкл.)
SyncStart (Синхронный запуск) (CLP-585/575/545)	–	–	Когда данный параметр включен, то воспроизведение ритма начинается при нажатии любой клавиши на клавиатуре.  Для использования данной функции ознакомьтесь со следующими указаниями: 1. Включите данную функцию. 2. Нажмите кнопку [METRONOME/RHYTHM] (МЕТРОНОМ/РИТМ), чтобы включить режим ожидания синхронного запуска. При этом индикатор кнопки [METRONOME/RHYTHM] (МЕТРОНОМ/РИТМ) мигает. 3. Для начала воспроизведения ритма нажмите любую клавишу.	Off (Выкл.)	On (Вкл.), Off (Выкл.)

## Меню Recording (Запись)

В данном меню выполняются детальные настройки режимов записи MIDI (стр. 50).

### ПРИМЕЧАНИЕ







Настройки в данном меню не влияют на запись аудио.

<b>Для вызова нужного параметра:</b> Выберите меню Recording (Запись), для чего нажмите кнопку [MENU] (МЕНЮ) несколько раз, а затем при помощи кнопок [^]/[v]/[<]/[>] выберите требуемый параметр.					
[>] [<]	[>] [<]	[>] [<]	Описание	Настройка по умолчанию	Диапазон значений
RecStart (Начало записи)	–	–	Данный параметр, применяемый для перезаписи уже существующей MIDI-композиции, определяет, когда действительно начнется запись MIDI после выполнения операции начала записи. Значение Normal (Норм.) означает, что запись начинается сразу после выполнения операции начала записи. Значение KeyOn (По нажатию клавиши) означает, что запись начинается по нажатию любой клавиши после выполнения операции начала записи.	Normal (Норм.)	Normal (Норм.) KeyOn (По нажатию клавиши)
RecEnd (Конец записи)	–	–	Данный параметр, применяемый при перезаписи уже существующей MIDI-композиции, определяет, будут ли стерты данные, следующие за точкой окончания записи.	Replace (Заменить)	Replace (Заменить), PunchOut (Автоматическое выключение записи)
RecRhythm (Ритм при записи) (CLP-585/ 575/545)	–	–	Данный параметр определяет, будет ли воспроизводиться ритм в ходе записи MIDI, если тип метронома установлен равным значению Rhythm (Ритм).	On (Вкл.)	On (Вкл.), Off (Выкл.)



# Меню System (Система)

В данном меню выполняются общие для всего инструмента настройки.

<b>Для вызова нужного параметра:</b> Выберите меню System (Система), для чего нажмите кнопку [MENU] (МЕНЮ) несколько раз, а затем при помощи кнопку [^]/[v]/[<]/[>] выберите требуемый параметр.					
 	 	 	Описание	Настройка по умолчанию	Диапазон значений
Transpose (Транспонирование)	(на экране отображается ползунок)	–	Повышение или понижение высоты звука всей клавиатуры в полтонах для облегчения игры в сложных тональностях или подбора высоты звука клавиатуры, соответствующего диапазону голоса певца или других инструментов. Например, если установить данный параметр равным 5, то при нажатии клавиши, соответствующей ноте «до», получится звук ноты «фа». Таким образом, композицию в фа мажор можно сыграть в до мажор.  <b>ПРИМЕЧАНИЕ</b> Данная настройка не влияет на воспроизведение MIDI-композиций. Если требуется выполнить транспонирование воспроизведения композиции, задайте параметр Transpose (Транспонирование) в меню Song [Композиция] (стр. 84).  <b>ПРИМЕЧАНИЕ</b> Данные игры на клавиатуре будут передаваться с транспонированными номерами нот, а на MIDI-ноты, получаемые от внешнего MIDI-устройства или компьютера, параметр Transpose (Транспонирование) не влияет.	0	-12 (-1 октава) – 0 (обычная высота) – +12 (+1 октава)
Tuning (Подстройка)	Master Tune (Общая настройка)	(на экране отображается ползунок)	Точная настройка высоты звука всего инструмента. Данная функция полезна, если инструмент играет вместе с другими инструментами или с музыкой с компакт-диска.  <b>ПРИМЕЧАНИЕ</b> Данные настройки не распространяются на тембры набора ударных и на аудиокomпозиции. Кроме того, данные настройки не сохраняются в записи MIDI-композиции.	A3=440,0 Гц	A3 = 414,8 Гц – 466,8 Гц (шаг — 0,2 Гц)
	Scale Tune (Мелодический строй)	(экран настройки)	Современные акустические фортепиано настраиваются практически только в равномерно темперированном строе, когда каждая октава делится на 12 равных интервалов. В данном фортепиано также применен равномерно темперированный строй, но его можно изменить одним нажатием кнопки и играть в исторических строях, имевших распространение в XVI–XIX веках.	Equal Temperament (Равномерно темперированный строй)	См. «Список мелодических строев» на стр. 93.
	Base Note (Основная нота)	(экран настройки)	Данная настройка задает основную ноту для ранее выбранного строя. Если основная нота меняется, высота звука клавиатуры транспонируется, но исходное соотношение между высотой нот сохраняется. Данная настройка не требуется, если параметр Scale Tune (Мелодический строй) установлен равным значению, отличающемуся от Equal Temperament (Равномерно темперированный строй).  <b>ПРИМЕЧАНИЕ</b> Когда параметр Scale Tune (Мелодический строй) установлен равным значению Equal Temperament (Равномерно темперированный строй), на экране отображается «←→» и данный параметр нельзя изменить.	C	C, C#, D, E♭, E, F, F#, G, A♭, A, B♭, B
	Tuning Curve (Мелодическая кривая) (CLP-585)	–	Данная настройка задает мелодическую кривую, применяемую к тембру CFX Grand. По умолчанию данный параметр установлен равным значению Normal (Норм.), что соответствует оптимальной мелодической кривой для фортепиано. Если вы полагаете, что данная настройка не вполне соответствует мелодическим кривым других тембров, выберите вариант Flat (Линейная), соответствующий кривой, на которой частота точно удваивается с каждой октавой во всем диапазоне нот клавиатуры.	Normal (Обычная)	Normal (Обычная), Flat (Линейная)

Для вызова нужного параметра: Выберите меню System (Система), для чего нажмите кнопку [MENU] (МЕНЮ) несколько раз, а затем при помощи кнопок [^]/[v]/[<]/[>] выберите требуемый параметр.					
[>] [<]	[>] [<]	[>] [<]	Описание	Настройка по умолчанию	Диапазон значений
Keyboard (Клавиатура)	Touch (Чувствительность к силе нажатия)	(экран настройки)	<p>Данная настройка задает степень изменения звука в зависимости от силы нажатия клавиш. Эта настройка не изменяет выразительность клавиатуры.</p> <ul style="list-style-type: none"> <li>• <b>Soft2 (Мягко2):</b> Голос звучит относительно громко даже при небольшой силе нажатия. Больше всего подходит для исполнителей, которые привыкли нажимать на клавиши с умеренной силой.</li> <li>• <b>Soft1 (Мягко1):</b> Громкий звук получается при несильных нажатиях клавиш.</li> <li>• <b>Medium (Средняя):</b> Стандартная чувствительность к силе нажатия.</li> <li>• <b>Hard1 (Сильно1):</b> Чтобы звук был громким, нужно ударять по клавишам достаточно сильно.</li> <li>• <b>Hard2 (Сильно2):</b> Громкий звук возникает лишь при сильном нажатии на клавиши. Больше всего подходит для исполнителей, которые привыкли с силой нажимать на клавиши.</li> <li>• <b>Fixed (Фиксированная):</b> Без реакции на силу нажатия. Громкость не зависит от силы нажатия.</li> </ul> <p><b>ПРИМЕЧАНИЕ</b> Данная настройка не записывается в MIDI-композиции и не передается в MIDI-сообщениях.</p>	Medium (Средняя)	Soft 2 (Мягко 2), Soft 1 (Мягко 1), Medium (Средняя), Hard 1 (Сильно 1), Hard 2 (Сильно 2), Fixed (Фиксированная)
	Fixed Velocity (Фиксированный показатель силы нажатия)	(на экране отображается ползунок)	<p>Данная настройка определяет показатель силы нажатия, когда вышеуказанный параметр установлен равным значению Fixed (Фиксированная).</p> <p><b>ПРИМЕЧАНИЕ</b> Данная настройка не записывается в MIDI-композиции и не передается в MIDI-сообщениях.</p>	64	1–127
	Split Point (Точка разделения)	(экран настройки)	<p>Данная настройка задает точку разделения (границу на клавиатуре между областью левой руки и областью правой руки).</p>	F#2	A-1 – C7
Pedal (Педаль)	Half Pedal Point (Точка полупедали)	(на экране отображается ползунок)	<p>Здесь можно указать точку, до которой надо надавить на педаль (правую и подключаемую дополнительно), чтобы началось действие закрепленного за ней эффекта. Эта настройка применяется только к эффекту SustainContinuously [Постоянный сустейн] (стр. 83), который назначается правой или подключаемой дополнительно педали.</p>	0	-2 (действует при самом неглубоком нажатии) – 0 – +4 (действует при самом низком нажатии)
	Soft Pedal Depth (Глубина эффекта левой педали)	(на экране отображается ползунок)	<p>Данная настройка задает глубину эффекта при нажатии левой педали. Этот параметр отображается только для педали, которой назначено управление эффектом Soft (Тихий) (стр. 83).</p>	5	1–10
	Pitch Bend Range (Диапазон изменения высоты звука)	(на экране отображается ползунок)	<p>Данная настройка определяет диапазон изменения высоты звука (с шагом в полтона), который воспроизводится при нажатии на педаль. Этот параметр отображается только для педали, которой назначено управление эффектами Pitch Bend Up (Повышение высоты звука) или Pitch Bend Down (Тонжение высоты звука) (стр. 83).</p> <p><b>ПРИМЕЧАНИЕ</b> Для ряда тембров высоту звука нельзя изменить при помощи указываемого в данной настройке диапазона изменения высоты звука.</p>	2	0 – +12 (Нажатие на педаль повышает/ понижает высоту звука на 12 полутонов [1 октаву])
	Aux Polarity (Полярность разъема AUX) (CLP-585)	–	<p>Педаль, подключенную через разъем [AUX PEDAL], можно включать и выключать по-разному. Например, при нажатии на педаль некоторые педали включают эффекты, а некоторые отключают их. Используйте этот параметр, чтобы изменить логику работы педали на обратную.</p>	Make (Нажатие)	Make (Нажатие), Break (Отпускание)
	Aux Assign (Назначение разъема AUX) (CLP-585)	(экран настройки)	<p>Данная настройка задает функции педали, подсоединенной к разъему [AUX PEDAL].</p>	Expression (Выразительность)	См. список функций педали на стр. 83.
	Aux Area (Зона действия педали, подключенной к разъему AUX) (CLP-585)	(экран настройки)	<p>Данная настройка задает область на клавиатуре, в которой действует функция педали, подключенной к разъему [AUX PEDAL].</p>	All (Все)	All (Все), Right (Правая), Left (Левая)
	Play/Pause (Воспр./Пауза)	(экран настройки)	<p>Данная настройка назначает функцию кнопки [▶/  ] (Play/Pause) (Воспр./Пауза) одной из педалей: левой, правой либо подключенной к разъему [AUX PEDAL]. Если данный параметр установлен равным значению, отличающемуся от Off (Выкл.), то соответствующая функция педали, назначенная в меню Voice [Тембр] (стр. 82), отключается.</p>	Off (Выкл.)	Off (Выкл.), Left (Левая), Center (Средняя), AUX (Подключенная к разъему AUX) (CLP-585)

Для вызова нужного параметра: Выберите меню System (Система), для чего нажмите кнопку [MENU] (МЕНЮ) несколько раз, а затем при помощи кнопок [^]/[v]/[<]/[>] выберите требуемый параметр.					
[>] [<]	[>] [<]	[>] [<]	Описание	Настройка по умолчанию	Диапазон значений
Sound (Звук)	Brilliance (Яркость звука)	(экран настройки)	Данная настройка регулирует яркость тембров всей клавиатуры.	Normal (Обычная)	Mellow (Мягко) 1–3, Normal (Норм.), Bright (Ярко) 1–3
	IAC (Эффект IAC)	–	Включение или выключение эффекта IAC (интеллектуальное регулирование качества звука).	On (Вкл.)	On (Вкл.), Off (Выкл.)
	IAC depth (Глубина эффекта IAC)	(на экране отображается ползунок)	Данная настройка определяет глубину эффекта IAC. Чем выше значение, тем более четкими будут низкие и высокие звуки при пониженном уровне громкости.	0	-3 – +3
	SP Optimizer (Оптимизатор стереофонии) (CLP-585/575/545)	–	Переключение эффекта оптимизатора стереофонии между режимами HP (вкл.) и Off (выкл.). Подробные сведения см. на стр. 20.	HP (вкл.)	HP (вкл.), Off (выкл.)
MIDI	MIDI OUT, разъем	(экран настройки)	Данная настройка задает канал MIDI, по которому MIDI-сообщения, созданные при игре на клавиатуре, передаются на выход MIDI [OUT] или USB [TO HOST]. При включенном режиме Dual/Split (Наложение/Разделение) применяется следующее назначение MIDI-каналов: • Исполнение в тембре R1 = n (значение настройки) • Исполнение в тембре R2 = n+2 • Исполнение в тембре L = n+1	Ch1 (канал 1)	Ch1-Ch16 (канал 1 — канал 16), Off (не передается)
	MIDI IN, разъем	(экран настройки)	Эта настройка задает, какая партия инструмента будет управляться данными в том или ином канале MIDI-сообщений, поступающих на разъемы MIDI [IN] и USB [TO HOST]. • <b>Song (Композиция):</b> партия композиции управляется MIDI-сообщениями. • <b>Keyboard (Клавиатура):</b> управляется вся клавиатура вне зависимости от состояния режима Dual/Split (Наложение/Разделение). • <b>R1:</b> управляется игра на клавиатуре в тембре R1. • <b>L:</b> управляется игра на клавиатуре в тембре L. • <b>R2:</b> управляется игра на клавиатуре в тембре R2. • <b>Off (Выкл.):</b> ни одна из партий не управляется.	«Композиция» для каждого из MIDI-каналов	Для каждого MIDI-канала: • Song (Композиция) • Keyboard (Клавиатура) • R1 • L • R2 • Off (Выкл.)
	Local Control (Локальное управление)	–	В состоянии Local Control On (Локальное управление вкл.) инструмент при игре на клавиатуре создает звук с помощью своего тон-генератора. В состоянии Local Control Off (Локальное управление выкл.) клавиатура и тон-генератор отключены друг от друга. Это значит, что, даже если вы играете на клавиатуре, инструмент не будет синтезировать звук. Вместо этого данные с клавиатуры могут передаваться через MIDI-интерфейс на подключенное MIDI-устройство или компьютер, способные синтезировать звук. Настройка Local Control Off (Локальное управление выкл.) полезна, если вы хотите слышать звук на внешнем источнике, нажимая клавиши на инструменте.	On (Вкл.)	On (Вкл.), Off (Выкл.)
	Receive Param. (Принимаемые параметры)	(экран настройки)	Данная настройка указывает, какие типы MIDI-сообщений разрешается получать и исполнять инструменту. <b>Типы MIDI-сообщений:</b> Note on/off (Включение/Выключение ноты), Control Change (Изменение элементов управления), Program Change (Изменение программы), Pitch Bend (Изменение высоты звука), System Exclusive (Системные исключительные)	On (вкл.) (все MIDI-сообщения)	On (вкл.), Off (выкл.) (для каждого MIDI-сообщения в отдельности)
	Transmit Param. (Передаваемые параметры)	(экран настройки)	Данная настройка указывает, какие типы MIDI-сообщений разрешается передавать инструменту на внешние устройства. <b>Типы MIDI-сообщений:</b> Note on/off (Включение/Выключение ноты), Control Change (Изменение элементов управления), Program Change (Изменение программы), Pitch Bend (Изменение высоты звука), SystemRealTime (Реальное системное время), System Exclusive (Системные исключительные)	On (вкл.) (все сообщения)	On (вкл.), Off (выкл.) (для каждого сообщения в отдельности)

<b>Для вызова нужного параметра:</b> Выберите меню System (Система), для чего нажмите кнопку [MENU] (МЕНЮ) несколько раз, а затем при помощи кнопок [^]/[v]/[<]/[>] выберите требуемый параметр.					
[>] [<]	[>] [<]	[>] [<]	Описание	Настройка по умолчанию	Диапазон значений
MIDI	Initial Setup (Предварительная передача данных настройки)	(экран выполнения команды) <ul style="list-style-type: none"> <li>Cancel (Отмена)</li> <li>Send (Оправить)</li> </ul>	Передача текущих настроек панели, например, выбранного тембра, на подключенное MIDI-устройство или компьютер. Перед началом записи вашего исполнения на подключенном MIDI-устройстве или компьютере выполните данную последовательность действий для сохранения текущих настроек панели в начале данных, представляющих запись исполнения. Благодаря этому при воспроизведении записанного исполнения будут загружены те же настройки панели. <b>Последовательность действий:</b> Выделите пункт Execute (Выполнить), а затем нажмите кнопку [v]. Настройки панели будут переданы в виде MIDI-сообщений.	–	–
Backup (Резервное копирование)	Backup Setting (Настройка резервного копирования)		Указания по данным функциям приведены на стр. 94–95.	–	–
	Backup (Резервное копирование)				
	Restore (Восстановление)				
	Factory Set (Заводские установки)				
Utility (Служебный режим)	USB Format (Форматирование USB-устройства)	Cancel (Отмена)	Данная команда выполняет форматирование (инициализацию) USB-носителя, подключенного к USB-разъему [TO DEVICE]. <b>УВЕДОМЛЕНИЕ</b> Выполнение команды Format (Форматирование) приведет к удалению всех данных с USB-носителя. Поэтому перед форматированием сохраните важные данные на компьютере или другом устройстве хранения данных. <b>ПРИМЕЧАНИЕ</b> При подключении USB-носителя к разъему [USB TO DEVICE] может быть выведено сообщение, предлагающее выполнить форматирование устройства. В таком случае выполните команду форматирования. <b>Последовательность действий:</b> Для начала форматирования выделите пункт Execute (Выполнить), а затем нажмите кнопку [v]. По завершении форматирования выводится соответствующее сообщение, а инструмент через некоторое время возвращается к отображению экранной страницы Utility (служебный режим). <b>УВЕДОМЛЕНИЕ</b> Запрещается отключать питание или извлекать USB-носитель, пока на экране отображается сообщение Executing (Выполнение команды).	–	–
		Execute (Выполнение)			
	USB Properties (Свойства USB)	–	Команда выводит объем свободной памяти и общую емкость USB-носителя, подключенного к USB-разъему [TO DEVICE].  Общий объем памяти Объем свободной памяти	–	–
	USB Autoload (Автозагрузка данных с USB-устройства)	–	При установке данного параметра равным значению on (вкл.) композиция, сохраненная в корневой папке, будет выбрана автоматически (с отображением на экране) сразу после подключения USB-носителя к USB-разъему [TO DEVICE].	Off (Выкл.)	On (Вкл.), Off (Выкл.)
	Speaker (Динамик)	(экран настройки)	Эта настройка позволяет включать и отключать динамик. <ul style="list-style-type: none"> <li>Normal (норм.) (переключатель наушников) Динамик работает, только если не подключены наушники.</li> <li>On (Вкл.) Динамик работает всегда.</li> <li>Off (Выкл.) Динамик всегда отключен.</li> </ul>	Normal (норм.) (переключатель наушников)	Normal (норм.), On (вкл.), Off (Выкл.)
	Contrast (Контрастность)	(на экране отображается ползунок)	Настройка контрастности экрана.	0	-5 – +5

**Для вызова нужного параметра:**

Выберите меню System (Система), для чего нажмите кнопку [MENU] (МЕНЮ) несколько раз, а затем при помощи кнопок [^]/[v]/[<]/[>] выберите требуемый параметр.

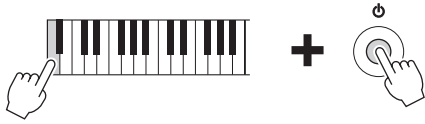
[>] [<]	[>] [<]	[>] [<]	Описание	Настройка по умолчанию	Диапазон значений																																																																																																																																								
Utility (Служебный режим)	Auto Power Off (Автоматическое отключение питания)	(экран настройки)	<p>Данная настройка позволяет указать период времени, по истечении которого функция Auto Power Off (Автоматическое отключение питания) отключит питание инструмента (стр. 15). Чтобы выключить функцию автоматического отключения питания, выберите значение Off (Выкл.).</p> <p><b>Выключение функции автоматического отключения питания</b></p>  <p>Включите питание, удерживая нажатой крайнюю левую клавишу на клавиатуре. Кратковременно отобразится сообщение о выключении функции автоматического отключения питания.</p>	30 (минут)	Off (выкл.), 5, 10, 15, 30, 60, 120 (минут)																																																																																																																																								
	Language (Язык)	System (Система)	<p>Данная настройка задает набор выводимых на экран символов — отдельно для системных сообщений (общая информация, не являющаяся названиями композиций) и для названий композиций.</p> <p><b>Набор символов</b></p> <p>Международный</p> <table border="1" data-bbox="504 788 927 890"> <tr><td>0~9</td><td>A~Z</td><td>a~z</td><td>Ä</td><td>Ë</td><td>Ï</td><td>Ö</td><td>Ü</td><td>ä</td><td>ë</td><td>ï</td><td>ö</td><td>ü</td><td>à</td><td>è</td><td>ì</td><td>ò</td></tr> <tr><td>ù</td><td>á</td><td>é</td><td>í</td><td>ó</td><td>ú</td><td>â</td><td>ê</td><td>î</td><td>ô</td><td>û</td><td>ñ</td><td>ñ</td><td>ß</td><td>Ç</td><td>ç</td><td>°</td></tr> <tr><td>¡</td><td>£</td><td>\$</td><td>%</td><td>&amp;</td><td>'</td><td>(</td><td>)</td><td>+</td><td>,</td><td>-</td><td>;</td><td>=</td><td>@</td><td>[</td><td>]</td><td>^</td></tr> <tr><td>_</td><td>`</td><td>{</td><td>}</td><td>~</td><td>.</td><td></td><td></td><td></td><td></td><td></td><td></td><td></td><td></td><td></td><td></td><td></td></tr> </table> <p>Японский</p> <table border="1" data-bbox="504 929 927 1031"> <tr><td>0~9</td><td>A~Z</td><td>a~z</td><td>ア</td><td>イ</td><td>ウ</td><td>エ</td><td>オ</td><td>カ</td><td>キ</td><td>ク</td><td>ケ</td><td>コ</td><td>サ</td><td>シ</td><td>ス</td><td>セ</td></tr> <tr><td>ソ</td><td>タ</td><td>チ</td><td>ツ</td><td>テ</td><td>ト</td><td>ナ</td><td>ニ</td><td>ノ</td><td>ハ</td><td>ヒ</td><td>フ</td><td>ヘ</td><td>ホ</td><td>マ</td><td>ミ</td><td>ム</td></tr> <tr><td>メ</td><td>モ</td><td>ヤ</td><td>ユ</td><td>ヨ</td><td>ラ</td><td>リ</td><td>ル</td><td>レ</td><td>ロ</td><td>ワ</td><td>ヰ</td><td>ヱ</td><td>ヰ</td><td>ヱ</td><td>ヰ</td><td>ヱ</td></tr> <tr><td>ヰ</td><td>ヱ</td><td>ヰ</td><td>ヱ</td><td>ヰ</td><td>ヱ</td><td>ヰ</td><td>ヱ</td><td>ヰ</td><td>ヱ</td><td>ヰ</td><td>ヱ</td><td>ヰ</td><td>ヱ</td><td>ヰ</td><td>ヱ</td><td>ヰ</td></tr> </table>	0~9	A~Z	a~z	Ä	Ë	Ï	Ö	Ü	ä	ë	ï	ö	ü	à	è	ì	ò	ù	á	é	í	ó	ú	â	ê	î	ô	û	ñ	ñ	ß	Ç	ç	°	¡	£	\$	%	&	'	(	)	+	,	-	;	=	@	[	]	^	_	`	{	}	~	.												0~9	A~Z	a~z	ア	イ	ウ	エ	オ	カ	キ	ク	ケ	コ	サ	シ	ス	セ	ソ	タ	チ	ツ	テ	ト	ナ	ニ	ノ	ハ	ヒ	フ	ヘ	ホ	マ	ミ	ム	メ	モ	ヤ	ユ	ヨ	ラ	リ	ル	レ	ロ	ワ	ヰ	ヱ	ヰ	ヱ	ヰ	ヱ	ヰ	ヱ	ヰ	ヱ	ヰ	ヱ	ヰ	ヱ	ヰ	ヱ	ヰ	ヱ	ヰ	ヱ	ヰ	ヱ	ヰ	International (Международный)	Japanese (Японский), International (Международный)
0~9	A~Z	a~z	Ä	Ë	Ï	Ö	Ü	ä	ë	ï	ö	ü	à	è	ì	ò																																																																																																																													
ù	á	é	í	ó	ú	â	ê	î	ô	û	ñ	ñ	ß	Ç	ç	°																																																																																																																													
¡	£	\$	%	&	'	(	)	+	,	-	;	=	@	[	]	^																																																																																																																													
_	`	{	}	~	.																																																																																																																																								
0~9	A~Z	a~z	ア	イ	ウ	エ	オ	カ	キ	ク	ケ	コ	サ	シ	ス	セ																																																																																																																													
ソ	タ	チ	ツ	テ	ト	ナ	ニ	ノ	ハ	ヒ	フ	ヘ	ホ	マ	ミ	ム																																																																																																																													
メ	モ	ヤ	ユ	ヨ	ラ	リ	ル	レ	ロ	ワ	ヰ	ヱ	ヰ	ヱ	ヰ	ヱ																																																																																																																													
ヰ	ヱ	ヰ	ヱ	ヰ	ヱ	ヰ	ヱ	ヰ	ヱ	ヰ	ヱ	ヰ	ヱ	ヰ	ヱ	ヰ																																																																																																																													
	Wireless LAN, Wireless LAN Option (Настройки беспроводной локальной сети)		См. стр. 73.																																																																																																																																										

**■ Список мелодических строев**

Equal Temperament (Равномерно темперированный строй)	Октава делится на двенадцать равных интервалов. Наиболее популярный современный мелодический строй.
PureMajor/PureMinor (Чистый мажорный/ Чистый минорный тон)	Основан на естественных обертонах, три мажорных аккорда этого строя создают прекрасный, чистый звук.
Pythagorean (Пифагорейский строй)	Этот строй, разработанный древнегреческим философом Пифагором, основан на чистой квинте. В этом случае терция нестабильна, хотя кварта и квинта звучат прекрасно и подходят для некоторых мелодий.
MeanTone (Медиальный тон)	Этот строй является улучшенным вариантом пифагорейского строя, так как в нем устранена нестабильность терции. Он был распространен с конца XVI до конца XVIII века. Этот строй использовал Гендель.
Werckmeister/Kimberger (Веркмейстер/ Кирнбергер)	Эти строи являются результатами различных сочетаний строя MeanTone (Медиальный тон) и пифагорейского строя. В этих строях представление и впечатление от композиций меняются с помощью модуляции. Они часто использовались в эпоху Баха и Бетховена. Их также часто используют на клавишине, чтобы воспроизводить музыку той эпохи.

## ■ Backup Setting (Настройка резервного копирования)

(выбранные параметры сохраняются даже после выключения питания)

Можно указать, какие именно настройки резервного копирования (см. далее) будут сохраняться в случае выключения питания. Настройки резервного копирования делятся на две группы: Voice [Тембр] (включая такие настройки тембров, как выбор тембра) и Other [Прочее] (включая различные настройки, например, Song Repeat [Циклическое воспроизведение композиций] и Tuning [Подстройка]), которые можно задавать по отдельности.

### Данные, которые сохраняются при выключении инструмента:

- Пользовательская MIDI-композиция (сохраняется в пользовательской памяти инструмента)
- Utility (Служебный режим)
- Настройка резервного копирования (описана в данном разделе)

1. Чтобы выбрать меню System (Система), нажмите кнопку [MENU] (МЕНЮ) несколько раз.
2. Кнопками [^]/[v] выберите пункт Backup (Резервное копирование), нажатием кнопки [>] перейдите на следующую экранную страницу, а затем кнопками [^]/[v] выберите пункт Backup Setting (Настройка резервного копирования).
3. Кнопкой [>], а затем кнопками [^]/[v] выберите пункт Voice (Тембр), после чего кнопкой [>] выберите значение On (Вкл.) или Off (Выкл.).

Для каждого тембра предусмотрены следующие настройки:

- Выбор тембра для каналов R1, R2 и L.
- Состояние (включение/выключение) режима Dual/Split (Наложение/Разделение).
- Все прочие параметры, кроме параметра Split Point (Точка разделения), задаются в меню Voice (Тембр).

4. Кнопками [^]/[v] выберите пункт Other (Прочее), а затем кнопкой [>] выберите значение On (Вкл.) или Off (Выкл.).

В пункте Other (Прочее) содержатся следующие настройки:

- В меню Voice (Тембр): Split Point (Точка разделения);
- В меню Song (Композиция): Song Repeat (Циклическое воспроизведение композиций), Song-Keyboard (Переключение между воспроизведением композиций и игрой на клавиатуре), Audio Volume (Громкость воспроизведения аудио), Quick Play (Быстрое воспроизведение), Play Track (Воспроизведение дорожки);

- В меню Metronome (Метроном): Volume (Громкость), BPM (Число тактов в минуту), Bell On/Off (Колокольчик вкл./выкл.), Intro (Вступление), Ending (Концовка);
- В меню System (Система): Tuning (Подстройка), Keyboard (Клавиатура), Pedal (Педаль), Sound (Звук), MIDI.

5. Для выхода из меню System (Система) нажмите кнопку [EXIT].

## ■ Backup (Резервное копирование)

(сохранение файла с резервной копией хранящихся в памяти данных)

Данная функция сохраняет хранящиеся во внутренней памяти данные на подключенный USB-носитель в виде файла резервной копии (с именем вида clp-\*\*\*.bup). Затем такой файл резервной копии можно загрузить в память инструмента с помощью функции Restore (Восстановление) (стр. 95).

### УВЕДОМЛЕНИЕ

- На выполнение резервного копирования может потребоваться 1–2 мин. Запрещается отключать питание в ходе выполнения данной операции (пока отображается текст Executing [Выполнение]). Это может привести к повреждению данных.
- Если на USB-носителе уже есть файл резервной копии (с именем вида clp-\*\*\*.bup), то он будет перезаписан и заменен новым.

1. Подключите USB-носитель к USB-разъему [TO DEVICE].
2. Чтобы выбрать меню System (Система), нажмите кнопку [MENU] (МЕНЮ) несколько раз.
3. Кнопками [^]/[v] выберите пункт Backup (Резервное копирование), нажатием кнопки [>] перейдите на следующую экранную страницу, а затем кнопками [^]/[v] выберите пункт Backup (Резервное копирование).
4. Нажатием кнопки [>] перейдите на следующую экранную страницу, а затем кнопками [^]/[v] выберите пункт Execute (Выполнение).
5. Нажмите кнопку [>] для выполнения операции резервного копирования.
6. Для выхода из меню System (Система) нажмите кнопку [EXIT].

### ПРИМЕЧАНИЕ

При необходимости восстановления данных из файла резервной копии выполните функцию Restore (Восстановление).

### ПРИМЕЧАНИЕ

Защищенные композиции не подлежат резервному копированию.

## ■ Restore (восстановление)

(перезапуск инструмента с загрузкой файла резервной копии)

Данная функция загружает в память инструмента файл резервной копии (с именем вида clp-\*\*\*.bur), ранее сохраненный при помощи функции Backup (Резервное копирование) (стр. 94).

### УВЕДОМЛЕНИЕ

- На выполнение резервного копирования может потребоваться 1–2 мин. Запрещается отключать питание в ходе выполнения данной операции (пока отображается текст Executing [Выполнение]). Это может привести к повреждению данных.
- Если в пользовательской памяти находятся защищенные или записанные композиции, перед выполнением данной операции такие композиции следует переместить на USB-носитель, как указано на стр. 64. В противном случае такие композиции при выполнении операции будут удалены.

1. Подключите USB-носитель, содержащий файл резервной копии, к USB-разъему [TO DEVICE].
2. Чтобы выбрать меню System (Система), нажмите кнопку [MENU] (МЕНЮ) несколько раз.
3. Кнопками [^]/[v] выберите пункт Backup (Резервное копирование), нажатием кнопки [>] перейдите на следующую экранную страницу, а затем кнопками [^]/[v] выберите пункт Restore (Восстановление).
4. Нажатием кнопки [>] перейдите на следующую экранную страницу, а затем кнопками [^]/[v] выберите пункт Execute (Выполнение).
5. Нажмите кнопку [>] для выполнения операции.

Появится сообщение о завершении операции, а затем через короткое время инструмент перезапустится.

## ■ Factory Set (Заводские установки)

(перезапуск инструмента с загрузкой начальных заводских настроек)

Данная операция сбрасывает все настройки инструмента в значения по умолчанию, которые задаются на заводе-изготовителе и применяются при первом включении инструмента.

### Обратите внимание на следующее:

- Данная операция устанавливает для параметра Backup Setting [Настройка резервного копирования] (стр. 94) значение по умолчанию.
- Данная операция не стирает композиции, хранящиеся в папке User.

### УВЕДОМЛЕНИЕ

Запрещается отключать питание в ходе выполнения данной операции (пока отображается текст Factory set executing [Выполнение загрузки заводских настроек]). Это может привести к повреждению данных.

1. Чтобы выбрать меню System (Система), нажмите кнопку [MENU] (МЕНЮ) несколько раз.
2. Кнопками [^]/[v] выберите пункт Backup (Резервное копирование), нажатием кнопки [>] перейдите на следующую экранную страницу, а затем кнопками [^]/[v] выберите пункт Factory set (Заводские настройки).
3. Нажатием кнопки [>] перейдите на следующую экранную страницу, а затем кнопками [^]/[v] выберите пункт Execute (Выполнение).
4. Нажмите кнопку [>] для выполнения операции.

Появится сообщение о завершении операции, а затем через короткое время инструмент перезапустится.

### ● Другой способ восстановления настроек по умолчанию

Нажмите и удерживайте крайнюю правую белую клавишу (нота C7), а затем включите питание инструмента переключателем [Φ] (Standby/On) [Режим ожидания/Вкл.]. Данная операция не стирает композиции, хранящиеся в папке User.

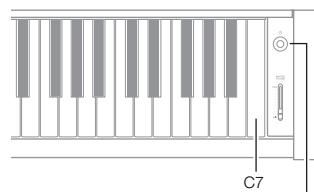

Переключатель [Φ]  
(Режим ожидания/Вкл.)

# Список встроенных тембров (детальный)

CLP-585

Группа тембров	Название тембра	VRM	Чувствительность к силе нажатия	Стереосэмплирование	Сэмплирование звука отпущенных клавиш	Тембр, демонстрация	Описание тембра
PIANO (ФОРТЕ-ПИАНО)	CFX Grand (Рояль CFX)	○	○	○	○	● <sup>(1)</sup>	Звук ведущего концертного рояля CFX производства корпорации Yamaha с широким динамическим диапазоном позволяет в наибольшей степени управлять выразительностью исполнения. Подходит для любого музыкального жанра и стиля.
	Bösendorfer (Безендорфер)	○	○	○	—	● <sup>(2)</sup>	Знаменитый звук изготавливаемого в Вене концертного большого рояля Bösendorfer. Объемный звук соответствует размерам инструмента. Идеально подходит для выражения нежности и мягкости при исполнении.
	Bright Grand (Яркий звук рояля)	○	○	○	○	○	Яркий звук фортепиано. Хорошо подходит для создания выразительности и выделения на фоне других инструментов ансамбля.
	Mellow Grand (Спокойный звук органа)	○	○	○	○	—	Спокойный звук фортепиано. Подходит для тихих, медленных композиций.
	Ballad Grand (Баллада на рояле)	○	○	○	○	—	Звук рояля с мягким и теплым тоном. Хорошо подходит для баллад.
	Warm Grand (Теплый звук рояля)	○	○	○	—	—	Теплый и легкий звук фортепиано. Подходит для расслабляющей музыки.
	Upright Piano (Пианино)	○	○	○	○	—	Записанный со стереосэмплами звук пианино с уникальной тональной характеристикой и более легким и привычным звучанием.
	Honky Tonk PF («Хонки-тонк»)	○	○	○	○	—	Фортепьянный стиль «хонки-тонк». Наслаждайтесь характерным звуком, совсем не похожим на звук рояля.
	Pop Grand (Поп-музыка на рояле)	○	○	○	○	—	Немного более яркий звук фортепиано. Подходит для популярных жанров.
Jazz Grand (Джаз на рояле)	○	○	○	—	—	Звук фортепиано с уникальной тональной характеристикой. Подходит для джазовых стилей.	
Rock Grand (Рок на рояле)	○	○	○	○	—	Фортепиано яркого звучания. Идеален для рок-стилей.	
E.PIANO (ЭЛЕКТРИЧЕСКОЕ ФОРТЕ-ПИАНО)	StageE Piano (Эл. фортепиано на сцене)	—	○	—	○	○	Звук электрического фортепиано, создаваемый при ударе молоточков по металлическим пластинкам. Мягкий тон при легком нажатии клавиш и жесткий — при более сильном.
	DX E.Piano (Эл. фортепиано DX)	—	○	—	—	○	Звук электронного фортепиано, создаваемый FM-синтезатором. Тон меняется в зависимости от силы нажатия на клавиши во время исполнения. Идеален для поп-музыки.
	Vintage EP (Старинное эл. фортепиано)	—	○	—	○	○	Еще один тип звука электрического фортепиано, отличающийся от звука электрического фортепиано на сцене. Широко используется в поп- и рок-музыке.
	Soft EP (Тихий звук эл. фортепиано)	—	○	—	○	—	Звук электрического фортепиано с характерным эффектом панорамирования. Хорошо подходит для тихих баллад.
	Phaser EP (Фазер эл. фортепиано)	—	○	—	○	—	Четкий эффект фазера делает этот тембр идеально подходящим для стилей fusion.
	DX Bright (Яркий звук DX)	—	○	—	—	—	Вариант звука электронного фортепиано, создаваемого FM-синтезатором. Это яркий и искрящийся звук, оживляющий музыку.
TremoloVintage (Старинный звук тремоло)	—	○	—	○	—	Тембр включает эффект тремоло, отлично подходящий для исполнения в стиле старинных электрических фортепиано. Часто применяется в рок-музыке.	
ORGAN (ОРГАН)	OrganGrandJeu (Орган Grand Jeu)	—	—	○	—	○	Звук регистров органа, знаменитый своим применением во французских органных композициях. Этот впечатляющий звук — идеальный выбор для завершения исполнения.
	OrganPrincipal (Ведущий орган)	—	—	○	—	—	Этот тембр является комбинацией звуков труб (8' + 4' + 2') ведущего органа (медный инструмент). Подходит для церковной музыки в стиле барокко.
	Organ Tutti (Орган «тутти»)	—	—	○	—	○	Тембр полного духового органа, известный благодаря звуку, использованному в «Токкате» и «Фуге» И. С. Баха.
	Jazz Organ 1 (Джазовый орган 1)	—	—	—	—	○	Звук электрооргана типа tonewheel (технология «фонического колеса»). Тембр записан с эффектом медленно вращающегося динамика. Широко используется в джазовых и рок-стилях.
	Jazz Organ 2 (Джазовый орган 2)	—	—	—	—	—	Такой же звук электрооргана, что и у тембра Jazz Organ 1. Данный тембр записан с высокой скоростью вращения динамика. Чтобы разнообразить исполнение, можно переключаться между тембрами Jazz Organ 1 и Jazz Organ 2.
	Mellow Organ (Спокойный звук органа)	—	—	—	—	—	Мягкий звук электрооргана. Идеален для спокойной музыки.
	Organ Flute 1 (Орган и флейта 1)	—	—	○	—	—	Звук органа, сочетающий регистры различной высоты (8' + 4') со звучанием флейты (деревянного духового инструмента). Этот мягкий звук идеален для сопровождения церковных гимнов.
Organ Flute 2 (Орган и флейта 2)	—	—	○	—	—	Звук органа, сочетающий регистры различной высоты (8' + 4' + 1-1/3') со звучанием флейты (деревянного духового инструмента). Этот тембр ярче, чем Organ Flute 1, и подходит для соло.	



Группа тембров	Название тембра	VRM	Чувствительность к силе нажатия	Стереосэмплирование	Сэмплирование звука отпущенных клавиш	Тембр, демонстрация	Описание тембра
STRINGS (СТРУННЫЕ)	Strings (струнные)	—	○	○	—	○	Стереосэмплированный большой струнный ансамбль с реалистичной реверберацией. Попробуйте соединить этот тембр с фортепиано в режиме наложения.
	Slow Strings (Медленные струнные)	—	○	○	—	—	Звук струнного ансамбля с медленной атакой. Подходит для режима наложения с тембром обычного или электрического фортепиано.
	Choir (Хор)	—	○	○	—	○	Большой, свободный тембр хора. Идеален для создания богатых гармоний в медленных музыкальных произведениях.
	Slow Choir (Медленный хор)	—	○	○	—	—	Звук хора с медленной атакой. Подходит для режима наложения с тембром обычного или электрического фортепиано.
	Mellow Strings (Спокойный звук струнных)	—	○	○	—	—	Спокойный звук струнного ансамбля. Наслаждайтесь тональной характеристикой, не похожей на звук струнных.
	Synth Pad 1 (Пэды синтезатора 1)	—	○	—	—	○	Теплый, мягкий и объемный синтезированный звук. Идеально подходит для партий с сустейном на фоне ансамбля, а также для режима наложения с обычным или электрическим фортепиано.
	Synth Pad 2 (Пэды синтезатора 2)	—	○	—	—	—	Похожий на звук струнных синтезированный тембр с задержкой атаки. Отлично подходит для режима наложения с ярким тембром обычного или электрического фортепиано.
Synth Pad 3 (Пэды синтезатора 3)	—	○	○	—	—	Уникальный объемный синтезированный звук. Идеально подходит для исполнения медленной музыки, а также для режима наложения с обычным или электрическим фортепиано.	
BASS (КОНТРАБАС И БАС-ГИТАРА)	Acoustic Bass (Контрабас)	—	○	—	—	○	Звук щипков на контрабасе. Часто используется в джазовой и латиноамериканской музыке.
	Bass & Cymbal (Контрабас и тарелки)	—	○	—	—	—	Звук тарелок, наложенный на звук контрабаса. Удобен в джазе для исполнения партий «блуждающего контрабаса».
	E.Bass (Эл. бас-гитара)	—	○	—	—	○	Звук электрической бас-гитары. Часто используется в джазовой, поп- и рок-музыке.
	Fretless Bass (Безладовая бас-гитара)	—	○	—	—	○	Имитация безладовой бас-гитары. Подходит для джаза и стиля fusion.
	Vintage Bass (Старинная бас-гитара)	—	○	—	—	—	Еще один тип звука электрической бас-гитары с богатым звучанием.
OTHERS (ПРОЧЕЕ)	Harpischord8 <sup>1</sup> (Клавесин 8 <sup>1</sup> )	—	—	○	○	● <sup>(3)</sup>	Звук этого инструмента часто используется в музыке стиля барокко. Сила нажатия на клавиши не влияет на громкость, а при отпускании клавиши слышен характерный звук.
	Harpsi.8 <sup>1</sup> +4 <sup>1</sup> (Клавесин 8 <sup>1</sup> +4 <sup>1</sup> )	—	—	○	○	—	Клавесин с дополнительной верхней октавой. Создает более яркий звук.
	Harp (Арфа)	—	○	—	—	○	Этот тембр является сэмплом звука арфы. Данный звук отличается яркой атакой и идеально подходит для исполнения ярких музыкальных фраз.
	Vibraphone (Вибрафон)	—	○	○	—	○	Стереозвук вибрафона. Объемный и чистый звук отлично подходит для популярной музыки.
	Marimba (Маримба)	—	○	○	—	—	Звук маримбы, сэмплированный в стерео для достижения объемности и реализма звучания.
	Celesta (Челеста)	—	○	○	—	—	Звук челесты (ударный инструмент, в котором звук создается ударом молоточков по металлическим пластинкам). Примером звучания этого инструмента является широко известный «Танец феи Драже» из балета Чайковского «Щелкунчик».
	Nylon Guitar (Гитара с нейлоновыми струнами)	—	○	○	—	○	Стереосэмпл гитары с нейлоновыми струнами отличается высокой реалистичностью звучания. Подходит для музыки любого стиля.
	Steel Guitar (Гитара со стальными струнами)	—	○	—	—	—	Яркий звук гитары со стальными струнами. Идеален для поп-музыки.
Scat (Джазовый скат)	—	○	—	—	—	Этот тембр позволяет воспроизвести джазовый скат. Звук зависит от используемого диапазона нот и жесткости удара по клавишам.	
XG	XG	—	○	—	—	○	

**VRM**

Имитация резонанса струн при помощи физического моделирования при нажатии правой педали или клавиш.

**Сэмплирование звука отпущенных клавиш**

Воспроизводит легчайший звук, сопровождающий отпускание клавиш.

	Группа тембров	Название тембра	Название	Композитор
● <sup>(1)</sup>	PIANO	CFXGrand	Bargarolle op.60	F. F. Chopin
● <sup>(2)</sup>	PIANO	Bösendorfer	6 Stücke Intermezzo, op.118-2	J. Brahms
● <sup>(3)</sup>	OTHERS	Harpischord8 <sup>1</sup>	Concerto a cembalo obbligato, 2 violini, viola e continuo No.7, BWV.1058	J. S. Bach

Демонстрации вышеперечисленных тембров (●) — это короткие переработанные отрывки из оригинальных произведений. Все остальные композиции являются собственностью компании (© Yamaha Corporation, 2014).

## CLP-575/545/535/565GP

Группа тембров	Название тембра	VRM (CLP-575)	Чувствительность к силе нажатия	Стереосэмплирование	Сэмплирование звука отпущенных клавиш	Резонанс демпфера (CLP-545/535/565GP)	Резонанс струн (CLP-545/535/565GP)	Тембр, демонстрация	Описание тембра
PIANO (ФОРТЕ-ПИАНО)	CFX Grand (Рояль CFX)	○	○	○	○	○	○	● <sup>(1)</sup>	Звук ведущего концертного рояля CFX производства корпорации Yamaha с широким динамическим диапазоном позволяет в наибольшей степени управлять выразительностью исполнения. Подходит для любого музыкального жанра и стиля.
	Bösendorfer (Безендорфер)	○	○	○	—	○	—	● <sup>(2)</sup>	Знаменитый звук изготавливаемого в Вене концертного большого рояля Bösendorfer. Объемный звук соответствует размерам инструмента. Идеально подходит для выражения нежности и мягкости при исполнении.
	Bright Grand (Яркий звук рояля)	○	○	○	○	○	○	○	Яркий звук фортепиано. Хорошо подходит для создания выразительности и выделения на фоне других инструментов ансамбля.
	Mellow Grand (Спокойный звук органа)	○	○	○	○	○	○	—	Спокойный звук фортепиано. Подходит для тихих, медленных композиций.
	Warm Grand (Теплый звук рояля)	○	○	○	○	○	○	—	Теплый и легкий звук фортепиано. Подходит для расслабляющей музыки.
	Pop Grand (Поп-музыка на рояле)	○	○	○	○	○	○	—	Немного более яркий звук фортепиано. Подходит для популярных жанров.
	Jazz Grand (Джаз на рояле)	○	○	○	○	○	○	—	Звук фортепиано с уникальной тональной характеристикой. Подходит для джазовых стилей.
Rock Grand (Рок на рояле)	○	○	○	○	○	○	○	Фортепиано яркого звучания. Идеален для рок-стилей.	
E.PIANO (ЭЛЕКТРИЧЕСКОЕ ФОРТЕ-ПИАНО)	Stage E.PIano (Эл. фортепиано на сцене)	—	○	—	○	—	—	○	Звук электрического фортепиано, создаваемый при ударе молоточков по металлических пластинкам. Мягкий тон при легком нажатии клавиш и жесткий — при более сильном.
	DX E.PIano (Эл. фортепиано DX)	—	○	—	—	—	—	○	Звук электронного фортепиано, создаваемый FM-синтезатором. Тон меняется в зависимости от силы нажатия на клавиши во время исполнения. Идеален для поп-музыки.
	Vintage EP (Старинное эл. фортепиано)	—	○	—	○	—	—	○	Еще один тип звука электрического фортепиано, отличающийся от звука электрического фортепиано на сцене. Широко используется в поп- и рок-музыке.
	Soft EP (Тихий звук эл. фортепиано)	—	○	—	○	—	—	—	Звук электрического фортепиано с характерным эффектом панорамирования. Хорошо подходит для тихих баллад.
	Phaser EP (Фазер эл. фортепиано)	—	○	—	○	—	—	—	Четкий эффект фазера делает этот тембр идеально подходящим для стилей fusion.
	DX Bright (Яркий звук DX)	—	○	—	—	—	—	—	Вариант звука электронного фортепиано, создаваемый FM-синтезатором. Это яркий и искрящийся звук, оживляющий музыку.
	TremoloVintage (Старинный звук тремоло)	—	○	—	○	—	—	—	Тембр включает эффект тремоло, отлично подходящий для исполнений в стиле старинных электрических фортепиано. Часто применяется в рок-музыке.
ORGAN (ОРГАН)	OrganPrincipal (Ведущий орган)	—	—	○	—	—	—	● <sup>(3)</sup>	Этот тембр является комбинацией звуков труб (8' +4' +2') ведущего органа (медный инструмент). Подходит для церковной музыки в стиле барокко.
	Organ Tutti (Орган «тутти»)	—	—	○	—	—	—	○	Тембр полного духового органа, известный благодаря звуку, использованному в «Токкате» и «Фуге» И. С. Баха.
	Jazz Organ 1 (Джазовый орган 1)	—	—	—	—	—	—	○	Звук электрооргана типа tonewheel (технология «фонического колеса»). Тембр записан с эффектом медленно вращающегося динамика. Широко используется в джазовых и рок-стилях.
	Jazz Organ 2 (Джазовый орган 2)	—	—	—	—	—	—	—	Такой же звук электрооргана, что и у тембра Jazz Organ 1. Данный тембр записан с высокой скоростью вращения динамика. Чтобы разнообразить исполнение, можно переключаться между тембрами Jazz Organ 1 и Jazz Organ 2.
	Mellow Organ (Спокойный звук органа)	—	—	—	—	—	—	—	Мягкий звук электрооргана. Идеален для спокойной музыки.

Группа тембров	Название тембра	VRM (CLP-575)	Чувствительность к силе нажатия	Стереосэмплирование	Сэмплирование звука отпущенных клавиш	Резонанс демпфера (CLP-545/535/565GP)	Резонанс струн (CLP-545/535/565GP)	Тембр, демонстрация	Описание тембра
STRINGS (СТРУННЫЕ)	Strings (струнные)	—	○	○	—	—	—	○	Стереосэмплированный большой струнный ансамбль с реалистичной реверберацией. Попробуйте соединить этот тембр с фортепиано в режиме наложения.
	Slow Strings (Медленные струнные)	—	○	○	—	—	—	—	Звук струнного ансамбля с медленной атакой. Подходит для режима наложения с тембром обычного или электрического фортепиано.
	Choir (Хор)	—	○	—	—	—	—	○	Большой, свободный тембр хора. Идеален для создания богатых гармоний в медленных музыкальных произведениях.
	Slow Choir (Медленный хор)	—	○	—	—	—	—	—	Звук хора с медленной атакой. Подходит для режима наложения с тембром обычного или электрического фортепиано.
	Synth Pad (Плэды синтезатора)	—	○	—	—	—	—	○	Теплый, мягкий и объемный синтезированный звук. Идеально подходит для партий с сустейном на фоне ансамбля, а также для режима наложения с обычным или электрическим фортепиано.
BASS (КОНТРАБАС И БАС-ГИТАРА)	Acoustic Bass (Контрабас)	—	○	—	—	—	—	○	Звук щипков на контрабасе. Часто используется в джазовой и латиноамериканской музыке.
	Bass & Cymbal (Контрабас и тарелки)	—	○	—	—	—	—	—	Звук тарелок, наложенный на звук контрабаса. Удобен в джазе для исполнения партий «блуждающего контрабаса».
	E.Bass (Эл. бас-гитара)	—	○	—	—	—	—	○	Звук электрической бас-гитары. Часто используется в джазовой, поп- и рок-музыке.
	Fretless Bass (Безладовая бас-гитара)	—	○	—	—	—	—	○	Имитация безладовой бас-гитары. Подходит для джаза и стиля fusion.
OTHERS (ПРОЧЕЕ)	Harpichord8' (Клавесин 8')	—	—	○	○	—	—	● <sup>(4)</sup>	Звук этого инструмента часто используется в музыке стиля барокко. Сила нажатия на клавиши не влияет на громкость, а при отпускании клавиши слышен характерный звук.
	Harpsi.8'+4' (Клавесин 8'+4')	—	—	○	○	—	—	—	Клавесин с дополнительной верхней октавой. Создает более яркий звук.
	Vibraphone (Вибрафон)	—	○	○	—	—	—	○	Стереозвук вибратона. Объемный и чистый звук отлично подходит для популярной музыки.
	Nylon Guitar (Гитара с нейлоновыми струнами)	—	○	○	—	—	—	○	Стереосэмпл гитары с нейлоновыми струнами отличается высокой реалистичностью звучания. Подходит для музыки любого стиля.
	Steel Guitar (Гитара со стальными струнами)	—	○	—	—	—	—	—	Яркий звук гитары со стальными струнами. Идеален для поп-музыки.

**VRM**

Имитация резонанса струн при помощи физического моделирования при нажатии правой педали или клавиш.

**Сэмплирование звука отпущенных клавиш**

Воспроизводит легчайший звук, сопровождающий отпущение клавиш.

**Резонанс демпфера**

Имитация звука резонанса деки и струн при нажатии правой педали.

**Резонанс струн**

Сэмплированный звук резонанса струн при нажатии клавиш.

	Группа тембров	Название тембра	Название	Композитор
● <sup>(1)</sup>	PIANO	CFXGrand	Bargarolle op.60	F. F. Chopin
● <sup>(2)</sup>	PIANO	Bösendorfer	6 Stücke Intermezzo, op.118-2	J. Brahms
● <sup>(3)</sup>	ORGAN	Organ Principal	Herr Christ, der ein'ge Gottes-Sohn, BWV.601	J. S. Bach
● <sup>(4)</sup>	OTHERS	Harpichord8'	Concerto a cembalo obbligato, 2 violini, viola e continuo No.7, BWV.1058	J. S. Bach

Демонстрации вышеперечисленных тембров (●) — это короткие переработанные отрывки из оригинальных произведений. Все остальные композиции являются собственностью компании (© Yamaha Corporation, 2014).

# Список композиций

## 50 композиций для фортепиано

Номер	Название композиции	Композитор
1	Invention No. 1	J.S.Bach
2	Invention No. 8	J.S.Bach
3	Gavotte	J.S.Bach
4	Prelude (Wohlt temperierte Klavier I No.1)	J.S.Bach
5	Menuett G dur BWV.Anh.114	J.S.Bach
6	Le Coucou	L-C.Daquin
7	Piano Sonate No.15 K.545 1st mov.	W.A.Mozart
8	Turkish March	W.A.Mozart
9	Menuett G dur	W.A.Mozart
10	Little Serenade	J.Haydn
11	Perpetuum mobile	C.M.v.Weber
12	Ecosaisse	L.v.Beethoven
13	Für Elise	L.v.Beethoven
14	Marcia alla Turca	L.v.Beethoven
15	Piano Sonate op.13 "Pathétique" 2nd mov.	L.v.Beethoven
16	Piano Sonate op.27-2 "Mondschein" 1st mov.	L.v.Beethoven
17	Piano Sonate op.49-2 1st mov.	L.v.Beethoven
18	Impromptu op.90-2	F.P.Schubert
19	Moments Musicaux op.94-3	F.P.Schubert
20	Frühlingslied op.62-2	J.L.F.Mendelssohn
21	Jägerlied op.19b-3	J.L.F.Mendelssohn
22	Fantaisie-Impromptu	F.F.Chopin
23	Prelude op.28-15 "Raindrop"	F.F.Chopin
24	Etude op.10-5 "Black keys"	F.F.Chopin
25	Etude op.10-3 "Chanson de l'adieu"	F.F.Chopin
26	Etude op.10-12 "Revolutionary"	F.F.Chopin
27	Valse op.64-1 "Petit chien"	F.F.Chopin
28	Valse op.64-2	F.F.Chopin
29	Valse op.69-1 "L'adieu"	F.F.Chopin
30	Nocturne op.9-2	F.F.Chopin
31	Träumerei	R.Schumann
32	Fröhlicher Landmann	R.Schumann
33	La prière d'une Vierge	T.Badarzewska
34	Dolly's Dreaming and Awakening	T.Oesten
35	Arabesque	J.F.Burgmüller
36	Pastorale	J.F.Burgmüller
37	La chevaleresque	J.F.Burgmüller
38	Liebesträume Nr.3	F.Liszt
39	Blumenlied	G.Lange
40	Barcarolle	P.I.Tchaikovsky
41	Melody in F	A.Rubinstein
42	Humoresque	A.Dvořák
43	Tango (España)	I.Albéniz
44	The Entertainer	S.Joplin
45	Maple Leaf Rag	S.Joplin
46	La Fille aux Cheveux de Lin	C.A.Debussy
47	Arabesque 1	C.A.Debussy
48	Clair de lune	C.A.Debussy
49	Rêverie	C.A.Debussy
50	Cakewalk	C.A.Debussy

## Учебные композиции

Наименование альбома	№/название композиции	Композитор	
Vorschule im Klavierspiel Op.101	1-106	F.Beyer	
25 Etudes faciles et progressives Op.100	1	La candeur	J.F.Burgmüller
	2	Arabesque	
	3	Pastorale	
	4	Petite réunion	
	5	Innocence	
	6	Progrès	
	7	Courant limpide	
	8	La gracieuse	
	9	La chasse	
	10	Tendre fleur	
	11	La bergeronnette	
	12	Adieu	
	13	Consolation	
	14	La styrienne	
	15	Ballade	
	16	Douce plainte	
	17	Babilarde	
	18	Inquiétude	
	19	Ave Maria	
	20	Tarentelle	
	21	Harmonie des anges	
	22	Barcarolle	
	23	Retour	
	24	L'hirondelle	
	25	La chevaleresque	
100 Übungsstücke Op.139	1-100	C.Czerny	
30 Etudes de mécanisme Op.849	1-30	C.Czerny	
The Virtuoso Pianist	1-20 1-Variation. 1-22	C-L.Hanon	

№ 1-11 композиции Vorschule im Klavierspiel Op.101 и № 32-34, 41-44, 63-64, 86-87 предназначены для игры в четыре руки. Партия правой руки предназначена для первого исполнителя, а партия левой руки — для второго.

# Список ритмов (модели CLP-585/575/545)

Категория	Номер	название
Популярная и рок-музыка	1	8Beat
	2	16Beat
	3	Shuffle1
	4	Shuffle2
	5	Shuffle3
	6	8BeatBallad
	7	6-8SlowRock
Джаз	8	Swing
	9	SwingFast
	10	Five-Four
	11	JazzWaltz
Латино- американская музыка	12	Samba
	13	BossaNova
	14	Rumba
	15	Salsa
	16	Tango
Детские и праздничные мелодии	17	2-4Kids
	18	6-8March
	19	ChristmasSwing
	20	Christmas3-4

# Список сообщений

Ряд сообщений остается на экране. Чтобы их закрыть, нажмите кнопку [EXIT] (ВЫХОД).

Сообщение	Значение
<b>Access error (Ошибка доступа)</b>	Операцию выполнить не удалось. Возможные причины: перенести выделенное предложение вниз (после причин) <ul style="list-style-type: none"> <li>• Неверная файловая операция. Выполните указания в разделе «Работа с файлами композиций» (стр. 61) или «Резервное копирование и восстановление информации» (стр. 94–95).</li> <li>• Подключенный USB-носитель несовместим с данным инструментом. Информацию о совместимости USB-носителей см. на стр. 70.</li> <li>• Защищенная композиция, с которой требуется выполнить операцию, повреждена.</li> </ul>
<b>Cannot be executed (Не удалось выполнить)</b>	Операцию выполнить не удалось. Возможные причины: перенести выделенное предложение вниз (после причин) <ul style="list-style-type: none"> <li>• Данная файловая операция неприменима к встроенным композициям или аудиокomпозициям. Информация по ограничениям на операции с файлами композиций приведена на стр. 61.</li> <li>• Операция с файлом композиции не может быть выполнена, так как файл композиции пуст (стр. 51) или если в указанной папке нет файлов.  <b>NoSong (Нет файлов в папке):</b> Данное сообщение выводится, если выбрана папка, в которой нет композиций.</li> </ul>
<b>Change to Current Tempo (Изменение на текущий темп)</b>	Данное сообщение указывает, что вы применяете текущий темп к выбранной композиции.
<b>Change to Current Voice (Изменение на текущий тембр)</b>	Данное сообщение указывает, что вы заменяете тембр композиции на текущий тембр.
<b>Completed (Завершено)</b>	Данное сообщение указывает на завершение операции. Можно переходить к следующему шагу.
<b>Completed Restart now (Завершено. Выполните перезагрузку)</b>	Восстановление завершено. Инструмент включился автоматически.
<b>Convert canceled (Преобразование отменено)</b>	Данное сообщение указывает на то, что операция преобразования была отменена.
<b>Convert completed to USB/USERFILES/ (Преобразование завершено. Файл сохранен в папку USB/USERFILES/)</b>	Данное сообщение выводится по завершении операции преобразования и записи нового файла в папку USER FILES на USB-носителе.
<b>Convert to Audio (Преобразование в аудиоформат)</b>	Данное сообщение выводится в ходе выполнения преобразования.
<b>Copy completed to USB/USERFILES/ (Копирование в папку USB/USERFILES/ завершено)</b>	Данное сообщение выводится по завершении операции копирования файла в папку USER FILES на USB-носителе.
<b>Copy completed to User (Копирование в папку User завершено)</b>	Данное сообщение выводится по завершении операции копирования файла в папку User в памяти инструмента.
<b>Device busy (Устройство занято)</b>	Не удалось выполнить операцию, например, преобразовать, воспроизвести или записать аудиокomпозицию. Данное сообщение выводится, если вы попытались использовать USB-носитель, с которым уже выполняются операции записи или удаления. Выполните форматирование USB-носителя. Перед этим убедитесь, что на USB-носителе не содержится важной информации (стр. 92). Затем повторите операцию.
<b>Device removed (Устройство отключено)</b>	Это сообщение появляется при отключении USB-носителя от инструмента.
<b>Duplicate name (Такое имя уже используется)</b>	Данное сообщение указывает на то, что файл с заданным именем уже существует. Переименуйте файл (стр. 66).
<b>Executing (Выполнение)</b>	Инструмент выполняет операцию. Подождите, пока сообщение не исчезнет с экрана, а затем перейдите к следующему шагу.
<b>Factory set executing Memory Song excluded (Выполняется загрузка заводских настроек. Композиции в памяти не затрагиваются)</b>	Восстановлены настройки по умолчанию (за исключением композиций в папке User) (стр. 95). Это сообщение также появляется, если нажать и удерживать клавишу C7 и включить питание инструмента.
<b>Factory set executing Memory Song included (Выполняется загрузка заводских настроек. Композиции в памяти также восстанавливаются)</b>	Восстановлены настройки по умолчанию (включая композиции в папке User) (стр. 95).
<b>FactorySet Completed Restart (Восстановление заводских настроек завершено. Перезагрузка)</b>	Восстановление заводских настроек завершено. После этого происходит перезапуск инструмента.
<b>Incompatible device (Несовместимое устройство)</b>	Данное сообщение отображается при подключении несовместимого USB-носителя. Воспользуйтесь USB-носителем, совместимость которого с инструментом подтверждена корпорацией Yamaha (стр. 70).
<b>Internal hardware error (Внутренняя аппаратная ошибка)</b>	В инструменте произошел сбой. Обратитесь к ближайшему дилеру или уполномоченному дистрибьютору Yamaha.
<b>Last power off invalid Checking memory (Произошло аварийное отключение питания. Проверка памяти)</b>	Это сообщение появляется при включении питания после его выключения во время обработки файла композиции (стр. 61) или сохранения файла резервной копии (стр. 94). При появлении этого сообщения производится проверка внутренней памяти. Если внутренние настройки повреждены, то они будут приведены к исходным значениям. Если записанные в папке User композиции повреждены, они будут удалены.

Сообщение	Значение
<b>Maximum no. of devices exceeded (Превышено максимальное число устройств)</b>	Число USB-носителей превышает максимально допустимое значение. Одновременно можно подключать не более двух USB-устройств. Подробные сведения см. на стр. 70.
<b>Memory Full (Память заполнена)</b>	Операцию невозможно выполнить, так как достигнуто предельное число файлов либо исчерпана память в папке User или на USB-носителе. Удалите ряд композиций в папке User или на USB-носителе либо перенесите их на другой USB-носитель и повторите операцию.
<b>Move completed to USB/ USERFILES/ (Перенос в папку USB/USERFILES/ завершен)</b>	Данное сообщение выводится по завершении операции переноса файла в папку USER FILES на USB-носитель.
<b>Move completed to User (Перенос в папку User завершен)</b>	Данное сообщение выводится по завершении операции переноса файла в папку User в памяти инструмента.
<b>No device (Устройство отсутствует)</b>	USB-носитель не был подключен к инструменту во время попытки выполнить операцию с устройством. Подключите USB-носитель и попробуйте еще раз.
<b>No response from USB device (USB-устройство не отвечает)</b>	Инструменту не удается обратиться к подключенному USB-устройству. Переподключите устройство (стр. 70). Если сообщение выводится снова, USB-устройство может быть неисправно.
<b>Notice: Protected Song (Уведомление: защищенная композиция)</b>	Это сообщение появляется при попытке выполнить операцию с защищенной композицией. Информация по ограничениям на операции с файлами приведена на стр. 61.
<b>Please wait (Пожалуйста, подождите)</b>	Инструмент обрабатывает данные. Подождите, пока сообщение не исчезнет с экрана, а затем перейдите к следующему шагу.
<b>Protected device (Устройство защищено от записи)</b>	Данное сообщение появляется при попытке выполнить файловую операцию (стр. 61), записать исполнение или сохранить данные на защищенный от записи USB-носитель. Если это возможно, снимите защиту от записи и повторите операцию. Если сообщение выводится снова, то у USB-носителя имеется внутренняя защита (например, такая защита имеется у продаваемых музыкальных композиций). На такое устройство нельзя выполнять запись или проводить с ним файловые операции.
<b>Protected Song (Защищенная композиция)</b>	Попытка выполнить файловую операцию с защищенной композицией или файлом только для чтения. На подобные типы данных распространяются ограничения (стр. 61). Кроме того, они непригодны для редактирования (стр. 57). Работать с файлом, доступным только для чтения, можно после снятия атрибута «только для чтения».
<b>Remaining space on drive is low (Мало места на диске)</b>	В папке User или на USB-носителе осталось мало места. Перед записью удалите ненужные файлы (стр. 63).
<b>Same file name exists (Файл с таким именем уже существует)</b>	Данное сообщение указывает на необходимость подтвердить перезапись файла при выполнении операций копирования, переноса и преобразования MIDI- в аудиокомпозицию.
<b>Song error (Ошибка композиции)</b>	Это сообщение появится, если при выборе или воспроизведении композиции возникнет проблема с содержащимися в ней данными. В этом случае выберите эту композицию еще раз и снова попробуйте ее воспроизвести. Если сообщение появляется снова, данные композиции могут быть повреждены.
<b>Song too large (Слишком большой размер композиции)</b>	Размер данных в композиции (MIDI или аудио) превышает установленное ограничение. Возможные причины: <ul style="list-style-type: none"> <li>• Размер композиции, которую вы пытаетесь воспроизвести, превышает максимально допустимый. Ограничение составляет примерно 500 Кб для MIDI-композиций или 80 минут для аудиокомпозиций.</li> <li>• В ходе записи размер композиции превысил максимально допустимый. Ограничение при записи составляет примерно 500 Кб для MIDI-композиций или 80 минут для аудиокомпозиций. Запись аудиокомпозиции прекратится автоматически, и все записанные данные будут сохранены, однако MIDI-композиция не будет сохранена.</li> <li>• Размер композиции превысил ограничение в ходе преобразования MIDI- в аудиокомпозицию. Ограничение для аудиокомпозиций составляет 80 минут.</li> </ul>
<b>System limit (Достигнуто максимальное число файлов)</b>	Это сообщение появляется, когда число файлов превышает системные ограничения. В папке можно сохранить не более 250 файлов. Удалите или перенесите ненужные файлы и попробуйте снова.
<b>Unformatted device (Устройство не отформатировано)</b>	Данное сообщение выводится при попытке использования неотформатированного USB-носителя. Отформатируйте его (стр. 92) и повторите операцию.
<b>Unsupported device (Устройство не поддерживается)</b>	Данное сообщение отображается при подключении USB-носителя неподдерживаемого типа. Воспользуйтесь USB-носителем, совместимость которого с инструментом подтверждена корпорацией Yamaha (стр. 70).
<b>USB device overcurrent error (Превышение потребляемого тока USB-устройства)</b>	Подключение к USB-устройству прервано из-за аномального скачка энергопотребления устройства. Отключите USB-устройство от USB-разъема [TO DEVICE]. Затем выключателем [Φ] (Ждущий режим/Вкл.) переведите инструмент в ждущий режим, а затем снова включите.
<b>USB hub hierarchical error (Ошибка уровней концентратора USB)</b>	Подключено свыше одного уровня концентраторов USB. Допускается не более одного уровня концентраторов USB.
<b>USB power consumption exceeded (Превышено энергопотребление USB-устройства)</b>	Рекомендуется применять концентратор USB с питанием от USB-портов. Однако если выводится данное сообщение, то следует применить концентратор USB с собственным источником питания, который должен быть включен. Кроме того, используйте устройства, совместимость которых подтверждена корпорацией Yamaha (стр. 70).
<b>Wrong device (Неверное устройство)</b>	Файловую операцию невозможно выполнить с подключенным USB-носителем. Возможные причины: <ul style="list-style-type: none"> <li>• USB-носитель не отформатирован. Отформатируйте его (стр. 92) и повторите операцию.</li> <li>• Число файлов превышает системные ограничения. В папке можно сохранить не более 250 файлов или других папок. Удалите или перенесите ненужные файлы и попробуйте снова.</li> </ul>
<b>Wrong name (Неверное название)</b>	Указано неверное название композиции. Данное сообщение выводится при выполнении операции переименования файлов (стр. 66) по следующим причинам: перенести выделенное предложение вниз (после причин) <ul style="list-style-type: none"> <li>• Не введено название композиции.</li> <li>• В начале или конце названия композиции введены точка либо пробел.</li> </ul>

# Поиск и устранение неисправностей

При появлении сообщения для помощи в устранении неполадок обратитесь к списку сообщений (стр. 102).

Проблема	Возможные причины и способы устранения
Инструмент не включается.	Инструмент неправильно подключен к розетке. Плотно вставьте вилки кабеля в разъем на инструменте и в розетку электросети (стр. 14).
При включении и отключении питания слышны щелчки или треск.	Так всегда происходит при включении и отключении электропитания.
Питание инструмента автоматически отключается.	Это не является неисправностью и происходит благодаря функции автоматического отключения питания. При необходимости настройте параметры функции автоматического отключения питания (стр. 93).
Выводится сообщение USB device overcurrent error (Превышение потребляемого тока USB-устройства), и USB-устройство не отвечает.	Обмен данными с USB-устройством прекращен вследствие перегрузки USB-устройства по току. Отсоедините устройство от разъема USB [TO DEVICE], затем включите питание инструмента.
Из динамиков или наушников слышен шум.	Шум может быть следствием помех, вызванных использованием мобильного телефона в непосредственной близости от инструмента. Отключите мобильный телефон или используйте его на большем расстоянии от инструмента.
Во время работы с инструментом и подключенными устройствами iPhone или iPad слышен шум из динамиков инструмента или подключенных к нему наушников.	При использовании инструмента вместе с приложением на iPhone/iPad в последнем рекомендуется включить режим «В самолете», чтобы исключить помехи от передаваемого сигнала.
Общий уровень громкости слишком низок, или звук отсутствует вообще.	Выбрано слишком низкое значение общей громкости; установите нужный уровень громкости с помощью ползунка [MASTER VOLUME] (Общая громкость) (стр. 19).
	Для «живого» исполнения на клавиатуре установлен слишком низкий уровень громкости. Чтобы повысить громкость исполнения на клавиатуре, отрегулируйте баланс громкости в меню Song (Композиция): пункт Volume (Громкость) → Song - Keyboard [Композиция — Клавиатура] (стр. 47.)
	Подключены наушники (только если параметр Speaker [Динамик] установлен в значение Normal [Норм.] (стр. 92). Отключите наушники.
	Параметр Speaker (Динамик) установлен в значение Off (Выкл.) В меню System (Система) установите параметр Speaker (Динамик) в значение Normal (Норм.): пункт Utility (Служебный режим) → Speaker (Динамик) (стр. 92).
	Функция Local Control (Локальное управление) отключена. В меню System (Система) установите параметр Local Control (Локальное управление) в значение On (Вкл.): пункт MIDI → Local Control [Локальное управление] (стр. 91).
Правой педали или педали, подключенной к разъему AUX, назначена функция Expression [Выразительность] (для модели CLP-585). В меню Voice (Тембр) назначьте педали (стр. 82) любую другую функцию, кроме Expression (Выразительность): пункт Pedal Assign (Назначение педали) → Right (Правая педаль) (стр. 82); либо в меню System (Система): пункт Pedal (Педаль) → Aux Assign (Назначение разъема AUX) (для модели CLP-585) (стр. 90).	
Динамики не отключаются при подсоединении наушников к разъему [PHONES].	Параметр Speaker (Динамик) установлен в значение On (Вкл.). В меню System (Система) установите параметр Speaker (Динамик) в значение Normal (Норм.): пункт Utility (Служебный режим) → Speaker (Динамик) (стр. 92).
Педали не работают.	Возможно, педальный шнур плохо подсоединен к разъему [PEDAL]. Убедитесь, что педальный шнур вставлен полностью, так чтобы металлической части штекера не было видно (стр. 109, 113, 115 и 118).
(CLP-585) Используется обратное действие педали, подключенной к разъему AUX PEDAL.	Некоторые педали могут включаться и выключаться по-разному. В меню System (Система) установите соответствующий параметр: пункт Pedal (Педаль) → Aux Polarity (Полярность разъема AUX) (стр. 90).
Громкость клавиатуры ниже, чем громкость воспроизведения композиции.	Для «живого» исполнения на клавиатуре установлен слишком низкий уровень громкости. Чтобы повысить громкость исполнения на клавиатуре, отрегулируйте баланс громкости в меню Song (Композиция): пункт Volume (Громкость) → Song - Keyboard [Композиция — Клавиатура] (стр. 47.)



Проблема	Возможные причины и способы устранения
Кнопки не работают.	Когда вы используете какую-либо функцию, некоторые кнопки, которые для нее не нужны, отключаются. Если идет воспроизведение, остановите его. В противном случае нажмите кнопку [EXIT] (ВЫХОД) для возврата к экранной странице Voice (Тембр) или Song (Композиция). Затем выполните требуемую операцию.
Более высокие или более низкие ноты звучат неправильно, если выполнено транспонирование или настройка октавы.	Данный инструмент при транспонировании работает в диапазоне нот C2 — G8. При исполнении нот с тональностью ниже, чем C2, звук повышается на одну октаву. При исполнении нот с тональностью выше, чем G8, звук понижается на одну октаву.
Исполнение в режиме наложения или разделения не записывается, либо пропадают данные одной из партий.	Не записывается переключение в режим наложения или разделения тембров, сделанное в середине композиции. Кроме того, происходит автоматическое назначение записываемой партии для тембра 2 (в режиме наложения) или для тембра партии левой руки (в режиме разделения) (стр. 53). Если в назначенной партии уже содержатся данные, то эти данные при записи будут перезаписаны и удалены.
Название композиции неверное.	Настройка параметра Language (Язык) может отличаться от использованной при вводе названия композиции. Кроме того, заголовок может отображаться неправильно, если композиция была записана на другом инструменте. В меню System (Система) установите параметр Language (Язык) (стр. 93): пункт Utility (Служебный режим) → Language (Язык) → Song (Композиция). Измените настройку. Однако если композиция была записана на другом инструменте, изменение параметра Language (Язык) может не устранить проблему.
Не удается вызвать экранную страницу меню.	При воспроизведении композиции, приостановке воспроизведения или включении режима Synchro Start (Синхронный запуск) будут отображаться только меню Voice (Тембр) и Song (Композиция). Остановите воспроизведение или отключите режим Synchro Start (Синхронный запуск) нажатием кнопки [■] (Стоп). Кроме того, в режиме готовности к записи отображается только меню Recording (Запись).
Метроном не включается.	Включен режим Synchro Start (Синхронный запуск). Отключите режим Synchro Start (Синхронный запуск) в меню Metronome (Метроном).
Устройства беспроводной локальной сети не отображаются, хотя сетевая USB-карта беспроводной локальной сети подключена.	Отсоедините сетевую USB-карту беспроводной локальной сети и снова подключите ее.

# Сборка фортепиано Clavinova

## Меры безопасности при сборке

### ⚠ ВНИМАНИЕ

- Осуществляйте сборку инструмента на твердой и ровной поверхности в просторном месте.
- Не перепутайте детали и устанавливайте их в правильном положении. Выполняйте сборку согласно следующей инструкции.
- Для выполнения сборки требуется не менее двух человек.
- Используйте только крепежные винты указанного размера, входящие в комплект поставки. Не используйте другие винты. Применение неподходящих по размеру винтов может привести к повреждению или неисправности инструмента.
- По завершении сборки каждой части затяните все винты.
- Разборка производится в обратном порядке.

Подготовьте крестовую (+) отвертку соответствующего размера.

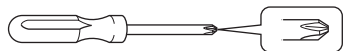

## По завершении сборки проверьте следующее:

- **Не осталось ли лишних деталей?**  
Проверьте сборку и исправьте ошибки.
- **Не мешает ли инструмент открывать двери и перемещать предметы?**  
Поставьте инструмент в удобное место.
- **Не гремит ли инструмент, когда вы его покачиваете?**  
Затяните все винты.
- **Не смещается ли блок педалей и не слышно ли дребезжания при нажатии на педали?**  
Установите регулятор высоты так, чтобы инструмент твердо стоял на полу.
- **Плотно ли вставлены в разъемы кабели питания и блока педалей?**  
Проверьте подключения.
- **Если при игре на клавиатуре инструмент скрипит или покачивается, ознакомьтесь со схемой сборки и заново затяните все винты.**

Модель	Страница
CLP-585	107
CLP-575	111
CLP-545	114
CLP-535	114
CLP-565GP	117

### ⚠ ВНИМАНИЕ

- При перемещении собранного инструмента всегда беритесь за нижнюю часть основного блока.
- Не беритесь за крышку клавиатуры или ее верхнюю часть. Неправильная переноска может привести к повреждению инструмента или к травме.
- Если при игре на клавиатуре инструмент скрипит или покачивается, ознакомьтесь со схемой сборки и заново затяните все винты.



## Сборка фортепиано модели CLP-585

Извлеките из пакета комплектующие и убедитесь, что они все в наличии.

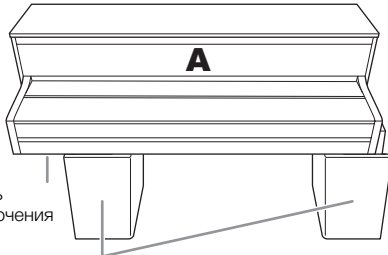

Панель подключения

Пеностироловые подставки

Извлеките пеностироловые подставки из упаковки, поместите их на ровную поверхность и установите на них деталь А. Расположите пеностироловые подставки таким образом, чтобы они не скрывали панель подключения с нижней стороны детали А.

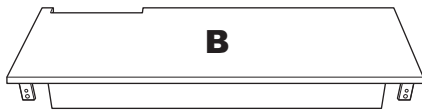

**B**



**C**



Входящий в комплект педальный кабель прикреплен внутри

При поставке с завода педали находятся в виниловых чехлах. Перед началом сборки не забудьте снять чехол с правой педали.

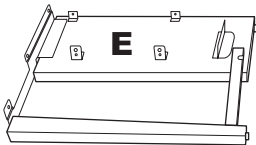

**E**

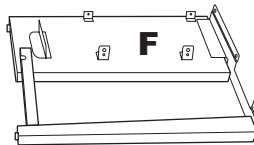

**F**



Винты 6 × 20 мм с круглыми головками, 4 шт.



Винты 6 × 20 мм с плоскими головками, 6 шт.



Винты 4 × 14 мм с круглыми головками, 10 шт.

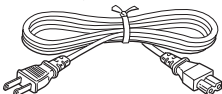

Кабель питания



Держатели кабеля, 2 шт.



Тонкие винты 4 × 10 мм, 2 шт.



Крючок для наушников

### 1. Соедините детали E и F с деталью D.

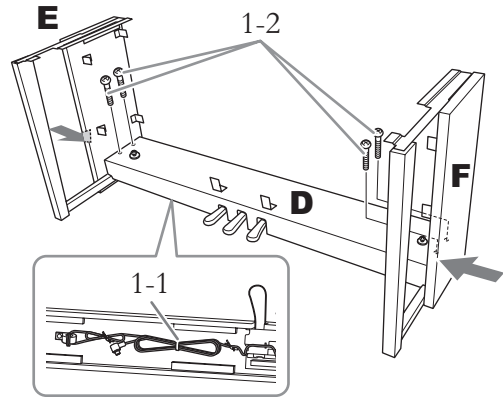

#### 1-1. Снимите проволочную обвязку с кабеля педали.

Не выбрасывайте обвязку — она понадобится на шаге 6.

#### 1-2. Надавливая снаружи на нижнюю часть деталей E и F, закрепите деталь D винтами 6 × 20 мм с круглой головкой.

### 2. Закрепите деталь B.



Как правильно держать деталь B

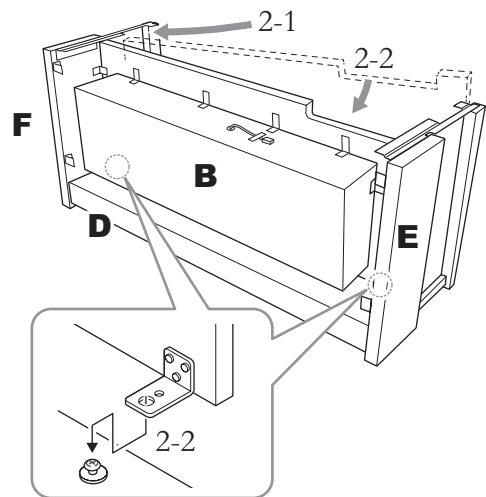

#### 2-1. Вставьте деталь B между деталями E и F, как показано на рисунке.

**2-2. Совместите деталь В с передними кромками деталей D, E и F и закрепите ее. Затем совместите большие отверстия в скобах на детали В с винтами в детали D.**

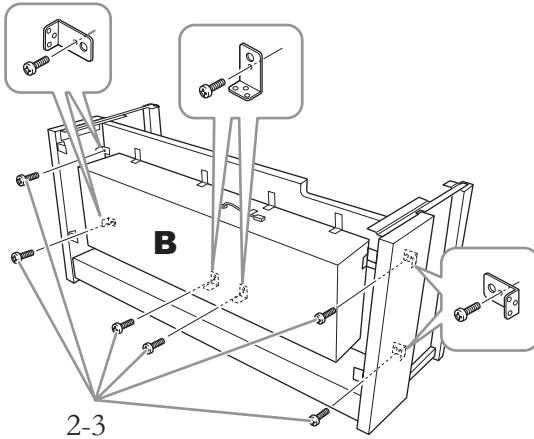

**2-3. Неплотно закрепите деталь шестью винтами 4 × 14 мм с круглыми головками. Вставьте шесть винтов в малые отверстия на скобах.**

### 3. Установите блок А.

При установке держите руки на расстоянии не менее 15 см от краев.

Совместите отверстия для винтов

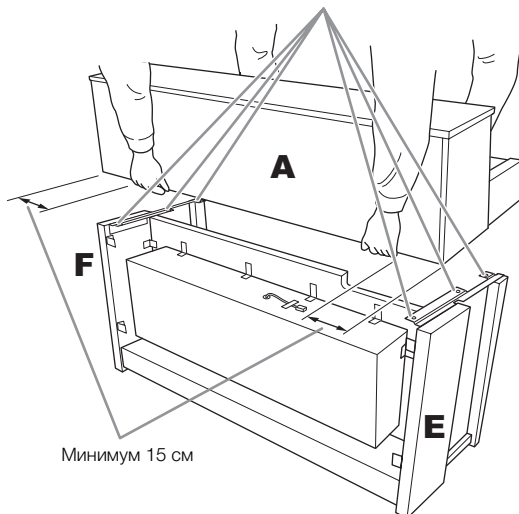

#### **ВНИМАНИЕ**

- Будьте особенно осторожны, чтобы не уронить основной блок и не прищемить им пальцы.
- Держите основной блок только в положении, показанном выше на рисунках.

### 4. Закрепите деталь А.

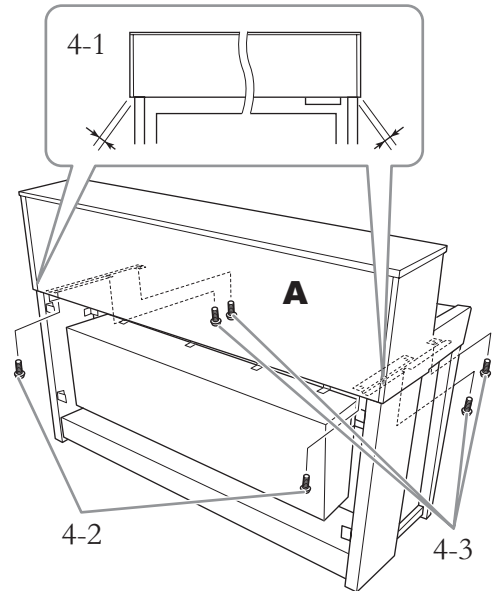

**4-1. Выровняйте деталь А так, чтобы, если смотреть сзади, ее левый и правый края равномерно выступали за детали Е и F.**

**4-2. Закрепите деталь А с задней стороны с помощью двух винтов с плоскими головками 6 × 20 мм.**

**4-3. Закрепите деталь А с передней стороны с помощью четырех винтов с плоскими головками 6 × 20 мм.**

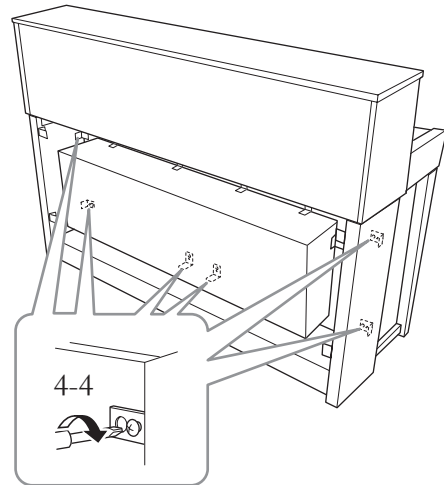

**4-4. Плотнo затяните винты на верхних деталях, которые вы неплотнo ввернули при выполнении шага 2-3 (сборка узла В).**

## 5. Подсоедините кабель динамиков.

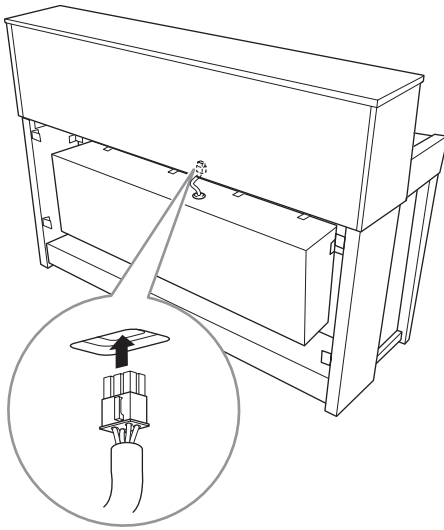

- 5-1. Снимите обвязку с кабеля динамиков.  
 5-2. Вставьте штекер кабеля динамиков в разъем, чтобы выступ при взгляде сзади был направлен вперед.

## 6. Подсоедините педальный кабель.

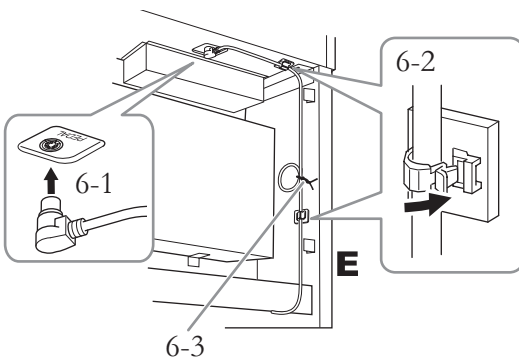

- 6-1. Вставьте штекер кабеля педали в разъем [PEDAL].  
 6-2. Установите держатели кабелей на инструмент, а затем защелкните в них кабель. Обратите внимание на то, чтобы кабель педалей не провисал между штекером и держателем кабелей.  
 6-3. Обвяжите кабель педалей проволоочной обвязкой.

Надежно подключите педальный кабель так, чтобы не было видно металлической части штекера. В противном случае педаль может работать неправильно.

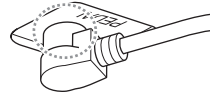

## 7. Вставьте вилку кабеля питания в разъем питания.

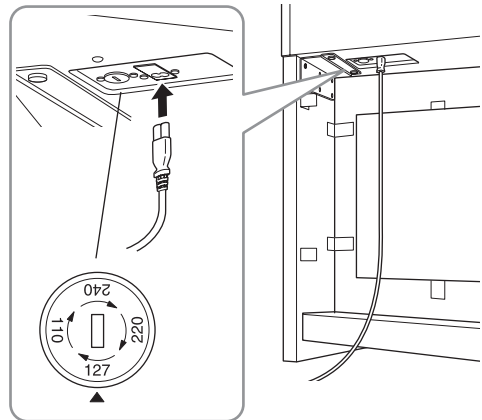

В моделях с переключателями напряжения: установите переключатель напряжения в правильное положение.

### Переключатель напряжения

В некоторые регионы поставляются модели с переключателем напряжения. Проверьте его положение перед подключением кабеля питания. Для установки переключателя на 110, 127, 220 или 240 В с помощью плоской отвертки поверните диск так, чтобы правильное напряжение для вашего региона оказалось напротив указателя на панели. Первоначально переключатель напряжения установлен на напряжение 240 В. Выбрав соответствующее напряжение, подключите кабель питания к разъему [AC IN] и к электрической розетке. В некоторых регионах для подключения к электросети в комплект поставки входят переходники с соответствующим расположением контактов.

### ⚠ ПРЕДУПРЕЖДЕНИЕ

Неправильная установка напряжения может серьезно повредить инструмент или привести к его неправильной работе.

## 8. Прикрепите деталь С.

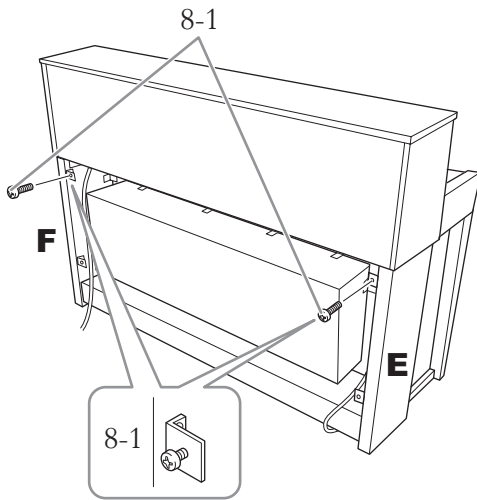

### 8-1. Установите винты 4 × 14 мм с круглой головкой на скобы в верхней части деталей Е и F.

Не затягивайте винты до упора. Убедитесь, что между деталями сохраняется небольшой зазор.

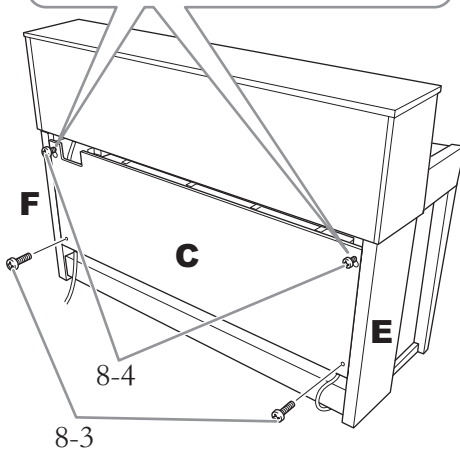
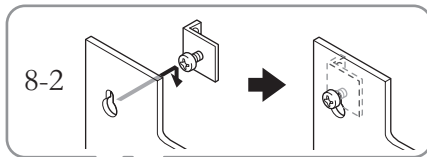

### 8-2. Наденьте деталь С отверстиями на винты, установленные на этапе 8-1.

### 8-3. Закрепите нижнюю часть детали С двумя винтами 4 × 14 мм с круглыми головками.

### 8-4. Плотно затяните винты в верхней части детали С.

## 9. Установите регулятор высоты.

Поворачивайте регулятор высоты до тех пор, пока он не упрется в поверхность пола.

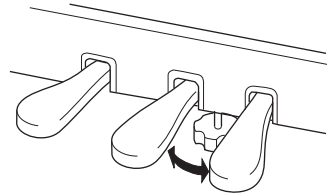

## 10. Прикрепите крючок для наушников.

Для закрепления крючка, как показано на рисунке, воспользуйтесь двумя тонкими винтами (4 × 10 мм).

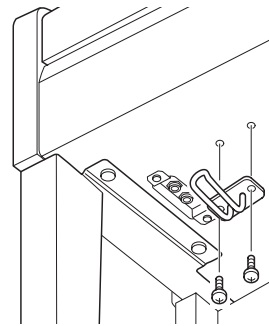

## Сборка фортепиано модели CLP-575

Извлеките из пакета комплектующие и убедитесь, что они все в наличии.

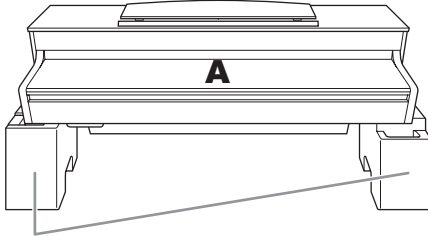

Пеностироловые подставки

Извлеките пеностироловые подставки из упаковки, поместите их на ровную поверхность и установите на них деталь А. Располагайте подставки таким образом, чтобы они не перегораживали блок динамика с нижней стороны компонента А.

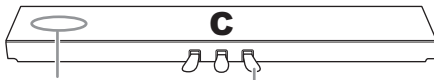

Входящий в комплект педальный кабель прикреплен внутри

При поставке с завода педали находятся в виниловых чехлах. Перед началом сборки не забудьте снять чехол с правой педали.

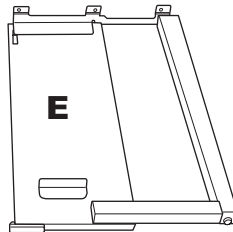
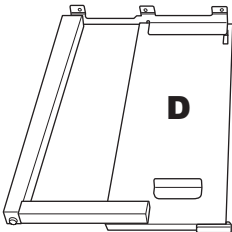

Тонкие винты 6 × 20 мм, 10 шт.



Держатели кабеля, 2 шт.



Тонкие винты 4 × 12 мм, 2 шт.



Тонкие винты 4 × 10 мм, 2 шт.



Шурупы 4 × 20 мм, 4 шт.



Крючок для наушников

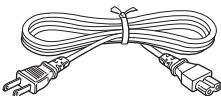

Кабель питания

### 1. Прикрепите компонент С к компонентам D и E.

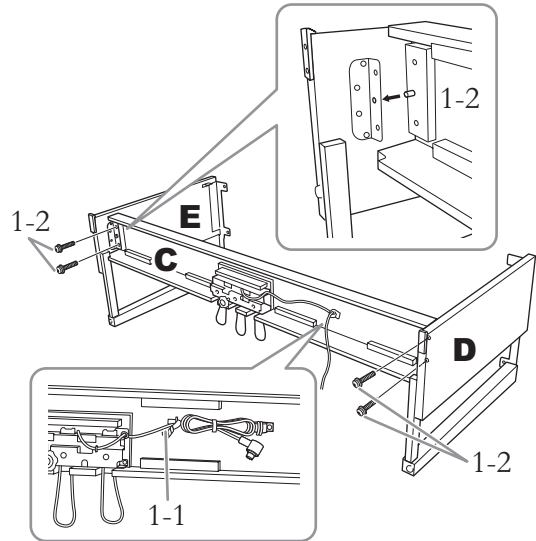

1-1. Развяжите и выпрямите педальный кабель, входящий в комплект. Не выбрасывайте виниловую обвязку. Она понадобится на шаге 5.

1-2. Вставьте выступы в отверстия на скобах, а затем прикрепите детали D и E к детали C, затянув четыре винта большого диаметра (6 × 20 мм).

### 2. Закрепите деталь В.

В зависимости от модели приобретенного цифрового фортепиано цвет поверхности одной стороны детали В может отличаться от цвета другой стороны. В этом случае установите деталь В так, чтобы сторона того же цвета, что и детали D и E, была обращена к исполнителю.

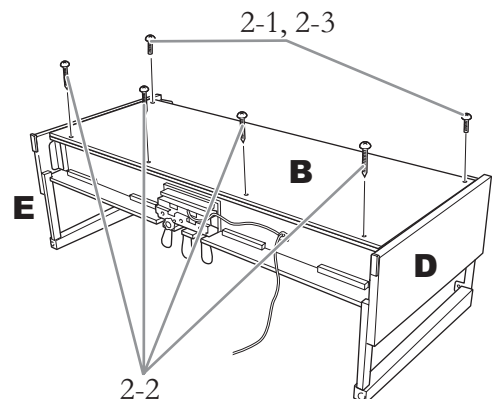

- 2-1. Совместите отверстия под винты на верхней стороне детали В с отверстиями в скобах на деталях D и E. Затем прикрепите верхние углы детали В к деталям D и E, неплотно затянув два тонких винта (4 × 12 мм).
- 2-2. Закрепите нижний конец детали В четырьмя шурупами (4 × 20 мм).
- 2-3. Плотно затяните винты, установленные на шаге 2-1, в верхней части детали В.

### 3. Установите блок А.

При установке держите руки на расстоянии не менее 15 см от краев.

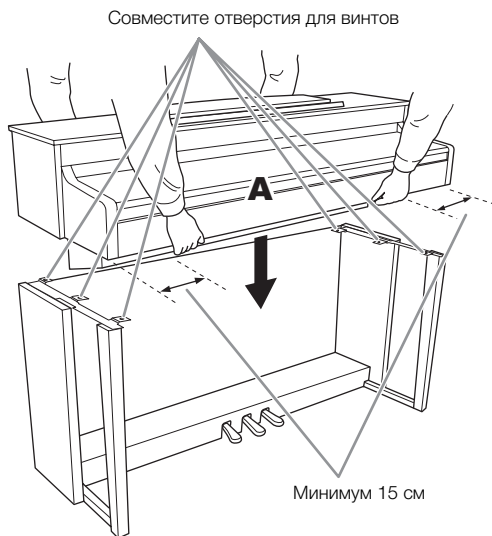

#### **ВНИМАНИЕ**

- Будьте особенно осторожны, чтобы не уронить основной блок и не прищемить им пальцы.
- Держите основной блок только в положении, показанном выше на рисунках.

### 4. Закрепите блок А.

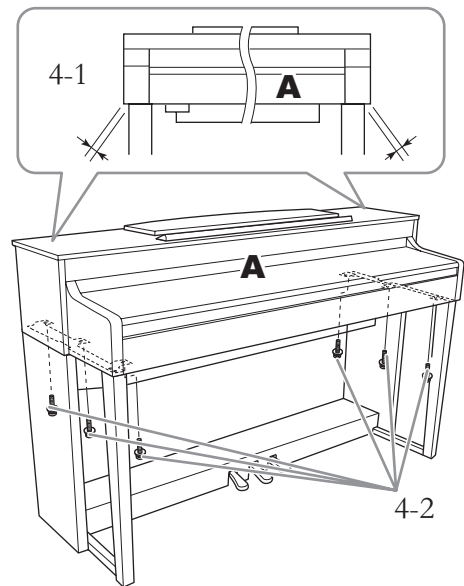

- 4-1. Выровняйте положение блока А так, чтобы при виде спереди его левый и правый края равномерно выступали за края деталей D и E.
- 4-2. Закрепите блок А, затянув шесть винтов большого диаметра (6 × 20 мм) спереди.



## 5. Подключите кабель педалей и кабель питания.

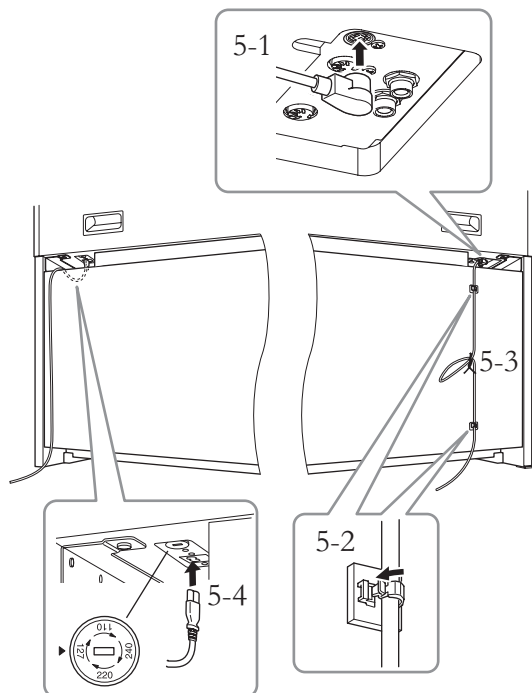

**В моделях с переключателями напряжения:** установите переключатель напряжения в правильное положение.

### Переключатель напряжения

В некоторые регионы поставляются модели с переключателем напряжения. Проверьте его положение перед подключением кабеля питания. Для установки переключателя на 110, 127, 220 или 240 В с помощью плоской отвертки поверните диск так, чтобы правильное напряжение для вашего региона оказалось напротив указателя на панели. Первоначально переключатель напряжения установлен на напряжение 240 В. Выбрав соответствующее напряжение, подключите кабель питания к разъему [AC IN] и к электрической розетке. В некоторых регионах для подключения к электросети в комплект поставки входят переходники с соответствующим расположением контактов.

### ⚠ ПРЕДУПРЕЖДЕНИЕ

Неправильная установка напряжения может серьезно повредить инструмент или привести к его неправильной работе.

### 5-1. Вставьте штекер pedalного кабеля в соответствующий разъем.

5-2. Присоедините держатели кабеля к задней панели, как показано на рисунке, и затем защелкните кабель в держателях.

5-3. Если кабель педали оказался длиннее, чем нужно, закрепите лишнюю часть с помощью виниловой обвязки.

5-4. Вставьте вилку кабеля питания в разъем питания.

Надежно подключите pedalный кабель так, чтобы не было видно металлической части штекера. В противном случае педаль может работать неправильно.

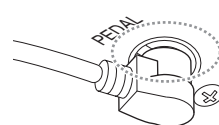

## 6. Установите регулятор высоты.

Поворачивайте регулятор высоты до тех пор, пока он не упрется в поверхность пола.

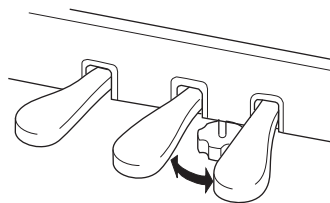

## 7. Прикрепите крючок для наушников.

Для закрепления крючка, как показано на рисунке, воспользуйтесь двумя тонкими винтами (4 × 10 мм).

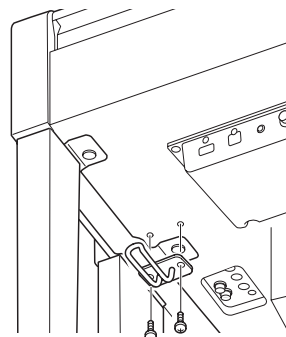

## Сборка фортепиано модели CLP-545/535

Извлеките из пакета комплектующие и убедитесь, что они все в наличии.

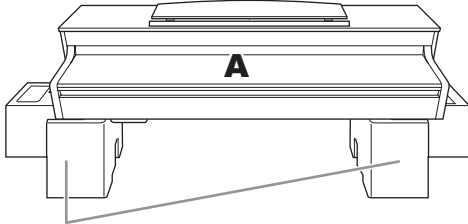

Пеностироловые подставки

Извлеките пеностироловые подставки из упаковки, поместите их на ровную поверхность и установите на них деталь А. Расположите пеностироловые подставки таким образом, чтобы они не скрывали разъемы с нижней стороны компонента А.



Входящий в комплект педальный кабель прикреплен внутри

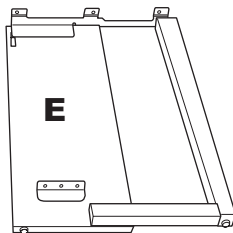
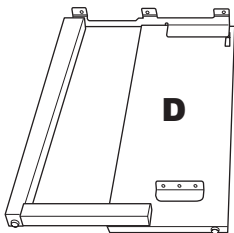

Тонкие винты 6 × 20 мм, 10 шт.



Держатели кабеля, 2 шт.



Тонкие винты 4 × 12 мм, 2 шт.



Тонкие винты 4 × 10 мм, 2 шт.



Шурупы 4 × 20 мм, 4 шт.



Крючок для наушников

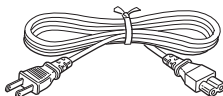

Кабель питания

### 1. Прикрепите компонент С к компонентам D и E.

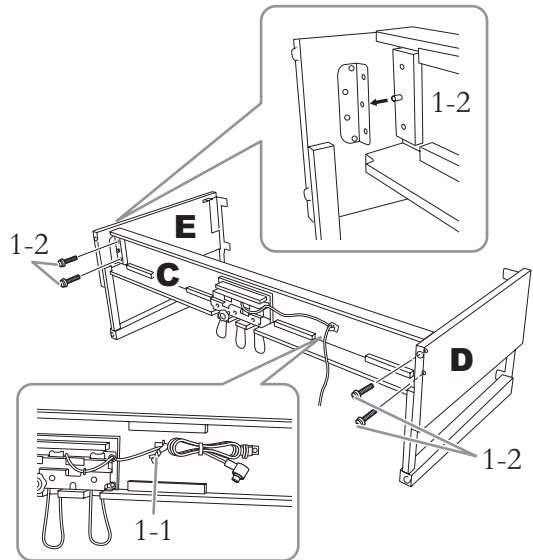

1-1. Развяжите и выпрямите педальный кабель, входящий в комплект. Не выбрасывайте виниловую обвязку. Она понадобится на шаге 5.

1-2. Вставьте выступы в отверстия на скобах, а затем прикрепите детали D и E к детали С, затянув четыре винта большого диаметра (6 × 20 мм).

### 2. Закрепите деталь В.

В зависимости от модели приобретенного цифрового фортепиано цвет поверхности одной стороны детали В может отличаться от цвета другой стороны. В этом случае установите деталь В так, чтобы сторона того же цвета, что и детали D и E, была обращена к исполнителю.

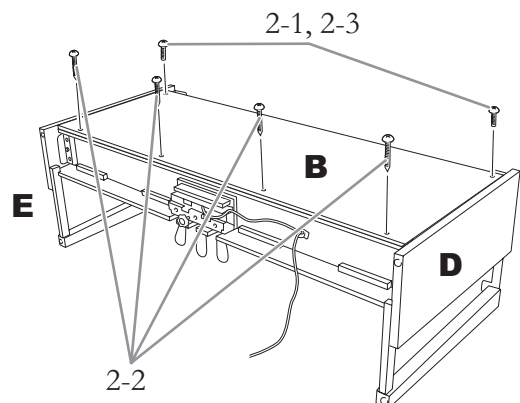

- 2-1. Совместите отверстия под винты на верхней стороне детали В с отверстиями в скобах на деталях D и E. Затем прикрепите верхние углы детали В к деталям D и E, неплотно затянув два тонких винта (4 × 12 мм).
- 2-2. Закрепите нижний конец детали В четырьмя шурупами (4 × 20 мм).
- 2-3. Плотно затяните винты, установленные на шаге 2-1, в верхней части детали В.

### 3. Установите блок А.

При установке держите руки на расстоянии не менее 15 см от краев.

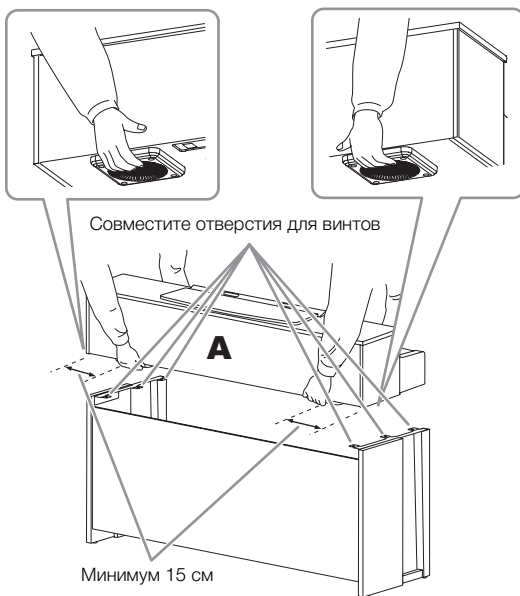

#### **ВНИМАНИЕ**

- Будьте особенно осторожны, чтобы не уронить основной блок и не прищемить им пальцы.
- Держите основной блок только в положении, показанном выше на рисунках.

### 4. Закрепите блок А.

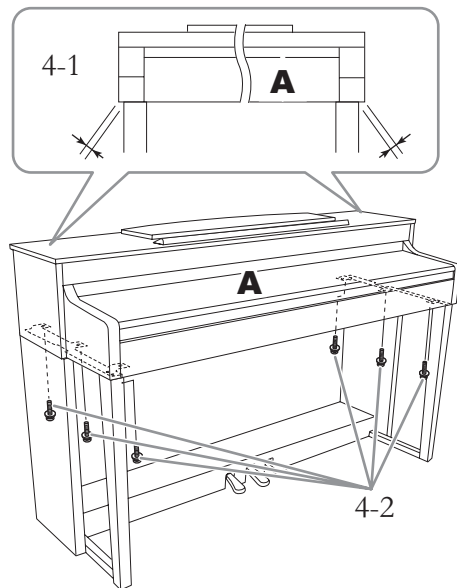

- 4-1. Выровняйте положение блока А так, чтобы при виде спереди его левый и правый края равномерно выступали за края деталей D и E.
- 4-2. Закрепите блок А, затянув шесть винтов большого диаметра (6 × 20 мм) спереди.

### 5. Подключите кабель педалей и кабель питания.

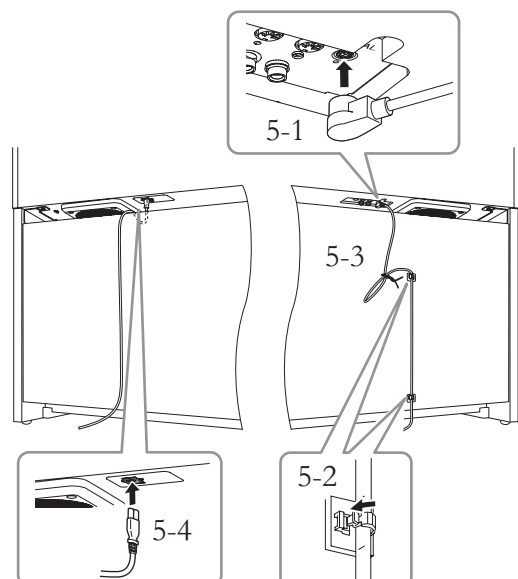

- 5-1. Вставьте штекер педального кабеля в соответствующий разъем.
- 5-2. Присоедините держатели кабеля к задней панели, как показано на рисунке, и затем защелкните кабель в держателях.
- 5-3. Если кабель педали оказался длиннее, чем нужно, закрепите лишнюю часть с помощью виниловой обвязки.
- 5-4. Вставьте вилку кабеля питания в разъем питания.

Надежно подключите педальный кабель так, чтобы не было видно металлической части штекера. В противном случае педаль может работать неправильно.

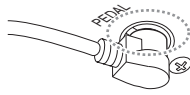

## 6. Установите регулятор высоты.

Поворачивайте регулятор высоты до тех пор, пока он не упрется в поверхность пола.

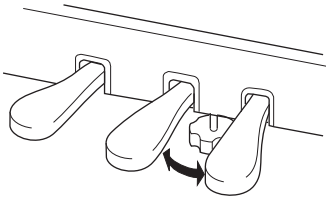

## 7. Прикрепите крючок для наушников.

Для закрепления крючка, как показано на рисунке, воспользуйтесь двумя тонкими винтами (4 × 10 мм).

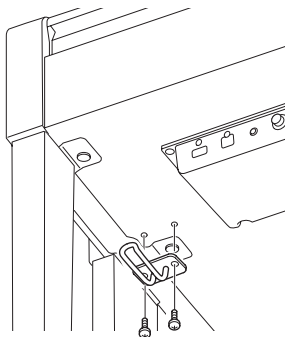

## Сборка фортепиано модели CLP-565GP

Извлеките из пакета комплектующие и убедитесь, что они все в наличии.

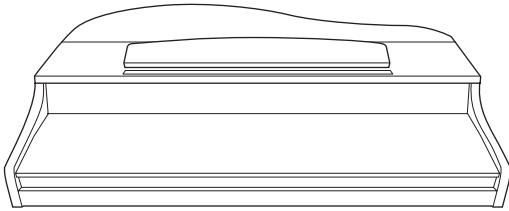

Основная часть

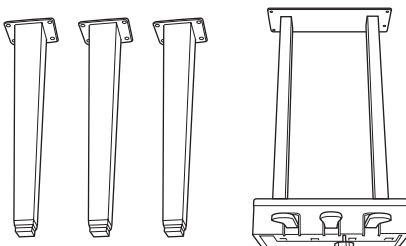

Ножки

Блок педалей



Крепежные винты 6 x 40 мм,  
12 шт.



Держатель для кабеля



Крепежные винты 6 x 20 мм,  
4 шт.



Тонкие винты 4 x 10 мм,  
2 шт.

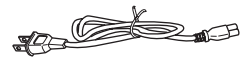

Кабель питания



Крючок для наушников

## Как размещать основную часть

Наклоните инструмент к стене, как показано ниже.



**ВНИМАНИЕ**

Не прищемите пальцы.

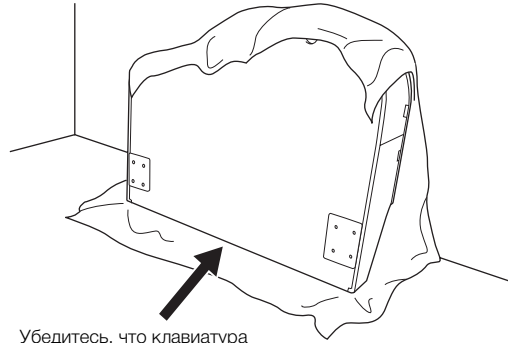

Убедитесь, что клавиатура находится внизу

Расстелите на полу мягкую ткань большого размера, например, одеяло. Расположите инструмент на ткани клавиатурой вниз (крышка должна быть закрыта) и прислоните к стене так, чтобы он не падал и не сползал. Повесьте на стену мягкую ткань, чтобы защитить инструмент и стену от царапин.

### Неправильно



**ВНИМАНИЕ**

Не ставьте основной блок так, чтобы его нижняя поверхность соприкасалась с полом.

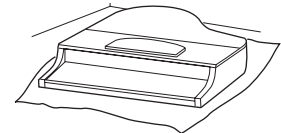

### Неправильно



**ВНИМАНИЕ**

Не кладите основной блок на пол в перевернутом состоянии.

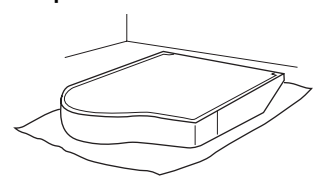

### Неправильно



**ВНИМАНИЕ**

Не ставьте основной блок задней частью вниз.

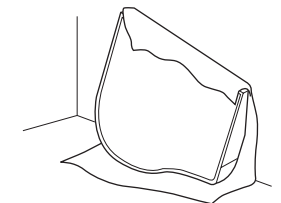

## 1. Прикрепите две передние ножки и одну заднюю.

Чтобы правильно установить ножки, см. диаграмму ниже.

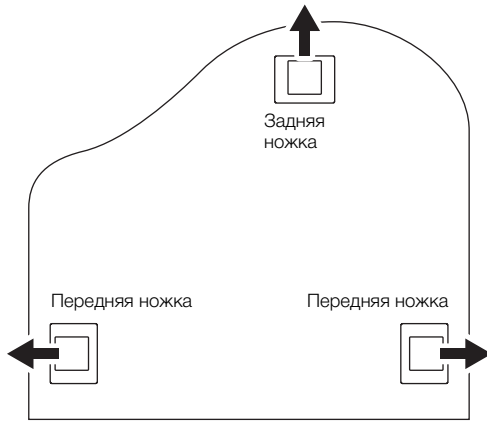

Крепежные винты 6 x 40 мм

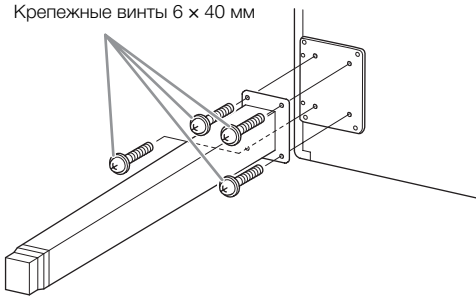

1-1. Вставьте и затяните по четыре винта на каждой ножке. Начинайте с одной из передних ножек.

1-2. Медленно наклоняйте основной блок вперед, пока передние ножки не коснутся пола.

## 2. Установка блока педалей.

2-1. Удалите обвязку, с помощью которой кабель педалей крепится к верхней части pedalного блока.

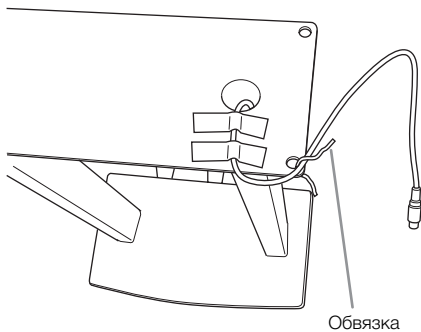

2-2. Совместите кабель с пазом на инструменте и прикрепите pedalный блок с помощью четырех винтов.

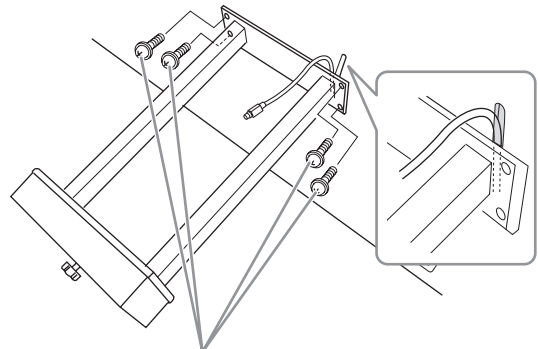

Крепежные винты 6 x 20 мм

2-3. Вставьте штекер pedalного кабеля в разъем для педали. Вставьте штекер стрелкой вперед (в сторону клавиатуры). Если штекер не вставляется, не давите на него. Проверьте еще раз ориентацию штекера и попробуйте снова.

Надежно подключите pedalный кабель так, чтобы не было видно металлической части штекера. В противном случае педаль может работать неправильно.

2-4. Присоедините держатели кабеля к задней панели, как показано на рисунке, и затем защелкните кабель в держателях.

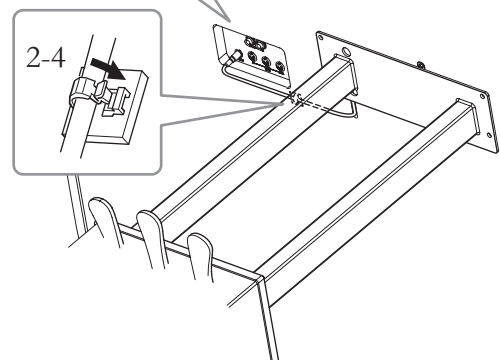
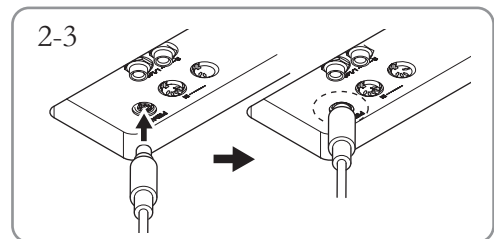

### 3. Поставьте устройство на ножки.

Поднимая устройство, используйте в качестве опоры передние ножки.

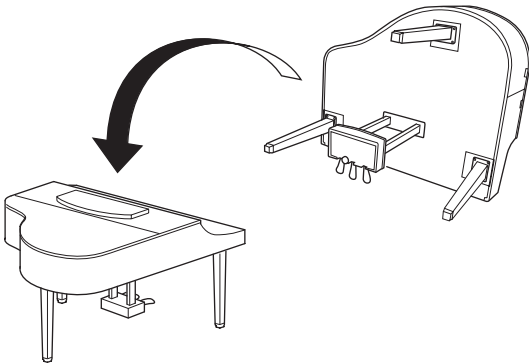

#### **⚠ ВНИМАНИЕ**

Не прищемите пальцы. Поднимая блок, не беритесь за крышку клавиатуры.

### 4. Подсоедините кабель питания.

Вставьте штекер кабеля питания в разъем [AC IN].

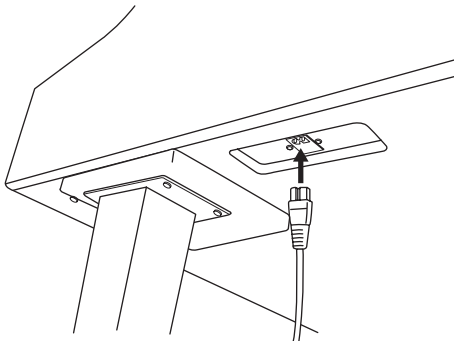

### 5. Установите регулятор высоты.

Поворачивайте регулятор высоты до тех пор, пока он не упрется в поверхность пола.

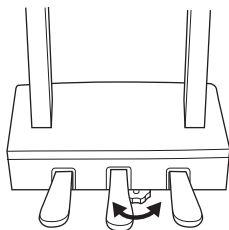

### 6. Прикрепите крючок для наушников.

К инструменту Clavinova можно прикрепить крючок, чтобы вешать на него наушники.

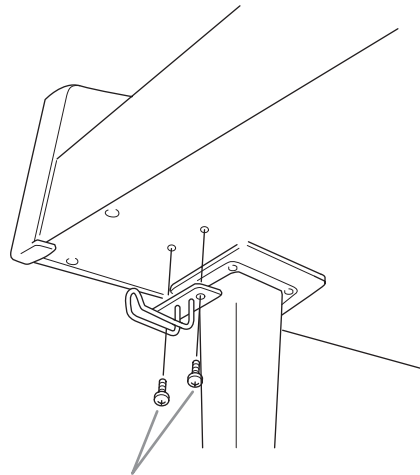

Тонкие шурупы 4 x 10 мм

# Технические характеристики

Пункты			CLP-585	CLP-575	CLP-545	CLP-535	CLP-565GP	
Размеры/вес	Габариты	Ширина [для моделей с полированной отделкой]	1461 мм [1467 мм]	1461 мм [1466 мм]			1430 мм	
		Высота [для моделей с полированной отделкой]	1013 мм [1015 мм]	927 мм [930 мм]			932 мм	
		Высота с пюпитром [для моделей с полированной отделкой]	–	1096 мм [1097 мм]	1081 мм [1082 мм]		1103 мм	
		Высота с поднятой крышкой	–					1400 мм
		Глубина [для моделей с полированной отделкой]	477 мм [478 мм]	465 мм [465 мм]	459 мм [459 мм]		1147 мм	
	Вес [для моделей с полированной отделкой]	88,0 кг [90,5 кг]		70,0 кг [73,5 кг]	61,5 кг [65,0 кг]	58,0 кг [61,5 кг]	101 кг	
Интерфейс управления	Клавиатура	Число клавиш	88					
		Тип	NVX с поверхностью клавиш из искусственной слоновой кости, с возвратным механизмом			GH3X с поверхностью клавиш из искусственной слоновой кости, с возвратным механизмом		
		Клавиши с противовесами	Да	–				
		88-клавишная взвешенная клавиатура с эффектом молоточковой механики	Да		–			
		Touch Response (Реакция на силу нажатия)	Hard 2 (Сильно 2), Hard 1 (Сильно 1), Medium (Средняя), Soft 1 (Мягко 1), Soft 2 (Мягко 2), Fixed (Фиксированная)					
	Педали	Количество педалей	3					
		Полупедали	Да (демпферная)					
		Функции	Демпфирование (с эффектом полупедали), «остенуто», приглушение звука					
		Правая педаль с обратной связью	Да	–				
	Экран	Тип	Матричный ЖК					
		Размер	128 x 64 точки					
Контрастность		Регулируемая						
Язык		Английский, японский						
Панель	Язык	Английский						
Корпус	Тип крышки клавиатуры	Складная	Выдвигающаяся					
	Пюпитр	Да						
	Фиксаторы для нот	–	Да	–	–	Да		
Тембры	Генерация тона	Звук фортепиано	Yamaha CFX, Bösendorfer Imperial					
	Эффекты фортепиано	VRM	Да	–				
		Резонанс струн	–	Да				
		Резонанс демпфера	–	Да				
		Сэмплирование звука отпущенных клавиш	Да					
		Плавное отпускание	Да					
	Полифония	Максимальная полифония	256					
	Встроенные	Количество тембров	48 тембров + 14 наборов ударных/эффектов SFX + 480 тембров XG	34				
	Совместимость	XG	Да	–				
		GS	Да	–				



Пункты			CLP-585	CLP-575	CLP-545	CLP-535	CLP-565GP
Тембры	Совместимость	GM	Да	-			
		GM2	Да	-			
Эффекты	Типы	Реверберация	6 типов				
		Хорус	3 типа				
		Яркость звука	7 типов				
		Эффект	11 типов	12 типов			
		IAC (Эффект IAC)	Да				
	Оптимизация стереофонии	Да				-	
Функции	Наложение/уровни	Да					
	Разделение	Да					
Композиции (MIDI)	Встроенные	Число встроенных композиций	20 композиций для демонстрации тембров + 50 композиций для фортепиано + 303 уроков	18 композиций для демонстрации тембров + 50 композиций для фортепиано + 303 урока			
		Запись	Число композиций	250			
	Воспроизведение	Количество дорожек	16				
		Объем данных	прибл. 500 Кб на одну композицию				
		Объем данных	прибл. 500 Кб на одну композицию				
		Формат данных	Запись	SMF (формат 0)			
Воспроизведение	Воспроизведение	SMF (формат 0&1)					
Композиции (аудио)	Время записи (макс.)	80 минут/композиция					
	Формат данных (запись/воспроизведение)	.wav (частота сэмплирования 44,1 кГц, разрешение 16 бит, стерео)					
Функции	Ритм	Встроенные	20			-	
	Общие элементы управления	Метроном	Да				
		Диапазон темпа	5-500 (четвертная нота)				
		Транспонирование	-12 - 0 - +12				
		Подстройка	414,8 - 440 - 466,8 Гц				
Тип темпа	7 типов						
Хранение и подключение	Хранение	Внутренняя память	Общий максимальный объем прибл. 1,5 Мб				
		Внешнее устройство	USB-носитель (приобретается отдельно)				
	Подключение	Наушники	Да (x 2)				
		MIDI	[IN][OUT][THRU]				
		AUX IN	Стереофонический мини-разъем				
		AUX OUT	[L/L+R] [R]				
		AUX PEDAL	Да	-			
		USB TO DEVICE	Да				
USB TO HOST	Да						
Усилители/динамики	Усилители	(30 Вт + 30 Вт + 30 Вт) x 2	(40 Вт + 40 Вт) x 2	(25 Вт + 25 Вт) x 2	30 Вт x 2	(25 Вт + 10 Вт) x 2	
	Динамики	(16 см + 8 см + 2,5 см) x 2	(16 см + 8 см) x 2		16 см x 2	(16 см + 5 см) x 2	
	Акустический оптимизатор	Да					
Источник питания	Автоматическое отключение питания	Да					
Прилагаемые принадлежности			Руководство пользователя, перечень данных (CLP-585), гарантийный талон*, сборник партитур 50 Greats for the Piano, карточка онлайн-регистрации изделия, скамейка*, кабель сетевого питания * Наличие зависит от региона продажи.				
Дополнительные аксессуары (могут не поставляться в отдельные регионы).			Наушники HPE-160, pedalный переключатель FC4/FC5 (CLP-585), Ножной контроллер FC7 (CLP-585), MIDI-интерфейс i-MX1, интерфейс USB-MIDI i-UX1, сетевая USB-карта беспроводной локальной сети UD-WL01				

\* Технические характеристики и их описания в данном руководстве пользователя предназначены только для общего сведения. Корпорация Yamaha сохраняет за собой право модифицировать свои изделия и менять их технические характеристики без предварительного уведомления. Поскольку технические характеристики, оборудование и набор возможностей могут зависеть от региона, обращайтесь за информацией к местному представителю корпорации Yamaha.

# Предметный указатель

## A-Z

AB Repeat, функция .....	45
Backup (Резервное копирование) .....	92, 94
Backup Setting (Настройка резервного копирования) .....	94
Bell (Колокольчик) .....	87
Contrast (Контрастность) .....	92
Copy (Копировать) .....	63
Damper Resonance (Резонанс демпфера) (CLP-545/535/565GP) .....	83
Delete (Удалить) .....	63
Effect depth (Глубина эффекта) .....	81
Factory Set (Заводские установки) .....	95
IAC (Эффект IAC) .....	19
Initial Setup (Предварительная передача данных настройки) .....	92
Language (Язык) .....	93
Local Control, функция .....	91
MASTER VOLUME (Общая громкость), регулятор .....	19
MIDI .....	91
MIDItoAudio (Преобразовать MIDI в аудио) .....	65
MIDI-композиция .....	38
Move (Перенести) .....	64
Pedal (Педаль) .....	90
Piano Setting (Настройки фортепиано) .....	80
Rename (Переименовать) .....	66
Restore (Восстановление) .....	95
Sound (Звук) .....	91
Speaker (Динамик) .....	92
Split Point (Точка разделения), функция .....	33
Touch Response (Реакция на силу нажатия) .....	37
Transpose [Транспонирование] (Keyboard [Клавиатура]) .....	89
Transpose [Транспонирование] (Song [Композиция]) .....	84
Tuning (Подстройка) .....	89
USB Autoload (Автозагрузка данных с USB-устройства) .....	92
USB Properties (Свойства USB) .....	92
USB-носитель .....	70
Utility (Служебный режим) .....	92
Voice Edit (Редактирование тембра) .....	80
VRM .....	31
XG .....	25

## A

Автоматическое отключение питания .....	15
Аудиокомпозиция .....	38

## Б

Баланс громкости .....	47
Беспроводная локальная сеть .....	72

## В

Воспроизведение (композиции) .....	39
Воспроизведение (ритм) .....	49
Вступление .....	49
Высота звука .....	84

## Г

Громкость .....	19
Громкость (композиция в аудиоформате) .....	47
Громкость (метроном) .....	87
Громкость (партия в композиции) .....	47
Громкость MIDI .....	47

## Д

Демонстрация .....	27
Демонстрация фортепиано .....	28
Детальная настройка .....	79
Дорожка .....	53

## З

Запись .....	50
Запись MIDI .....	50
Запись аудиокомпозиции .....	50

## И

Изменение высоты звука .....	90
------------------------------	----

## К

Категория User (Пользователь) .....	40
Категория композиций .....	40
Компьютер .....	71
Композиция .....	38, 61
Концовка .....	49
Крышка .....	18

## Л

Левая педаль (Soft) .....	21
---------------------------	----

**М**

Мелодический строй .....	93
Меню .....	79
Меню Recording (Запись) .....	88
Меню Song (Композиция) .....	84
Меню System (Система) .....	89
Меню Voice (Тембр) .....	80
Меню Metronome .....	87
Метроном .....	35

**Н**

Назначение разъема AUX .....	90
Наушники .....	20

**О**

Операция с файлами .....	61
Отключение дорожки .....	43
Отключение партии .....	43

**П**

Пауза .....	42
Педаль .....	21
Педаль «состенуто» .....	21
Перемещение вперед .....	41
Перемещение назад .....	41
Питание .....	14
Повтор композиции .....	46
Повторение .....	44
Подключения .....	67
Поиск и устранение неисправностей .....	104
Полупедаль .....	21
Правая педаль .....	21
Правая педаль с обратной связью .....	21
Преобразование .....	65
Протокол WPS .....	76
Пюпитр .....	17

**Р**

Разделение .....	33
Реверберация .....	30
Редактирование (композиция) .....	85
Режим Dual (наложение тембров) .....	32
Резонанс демпфера (CLP-545/535/565GP) .....	98
Резонанс демпфера (CLP-585/575) .....	80
Резонанс струн (CLP-545/535/565GP) .....	80, 98
Резонанс струн (CLP-585/575) .....	80
Ритм .....	49

**С**

Сборка .....	106
Сеть .....	75
Синхронный запуск .....	48
Сохранение (файл резервной копии) .....	94
Список композиций .....	40, 100
Список ритмов .....	101
Список сообщений .....	102
Список тембров .....	25, 96
Список типов реверберации .....	83
Список типов эффекта «хорус» .....	83
Список типов эффектов .....	83
Список функций педалей .....	83

**Т**

Тактовый размер .....	36
Тембр .....	24
Тембр, демонстрация .....	27
Темп .....	35, 37, 42
Тональность (композиция) .....	84
Точка доступа .....	77
Транспонирование (клавиатура) .....	89
Транспонирование (композиция) .....	84

**Ф**

Фиксаторы для нот .....	18
Формат .....	38
Форматирование (USB-носитель) .....	92
Форматирование (памяти инструмента) .....	95

**Х**

Хорус .....	30
-------------	----

**Э**

Экран .....	22
-------------	----

**Я**

Яркость звука .....	29
---------------------	----

**ДЛЯ ЗАМЕТОК**

**ДЛЯ ЗАМЕТОК**

# Important Notice: Guarantee Information for customers in European Economic Area (EEA) and Switzerland

<b>Important Notice: Guarantee Information for customers in EEA* and Switzerland</b>	<b>English</b>
For detailed guarantee information about this Yamaha product, and Pan-EEA* and Switzerland warranty service, please either visit the website address below (Printable file is available at our website) or contact the Yamaha representative office for your country. * EEA: European Economic Area	
<b>Wichtiger Hinweis: Garantie-Information für Kunden in der EWR* und der Schweiz</b>	<b>Deutsch</b>
Für nähere Garantie-Information über dieses Produkt von Yamaha, sowie über den Pan-EWR*- und Schweizer Garantieservice, besuchen Sie bitte entweder die folgend angegebene Internetadresse (eine druckfähige Version befindet sich auch auf unserer Webseite), oder wenden Sie sich an den für Ihr Land zuständigen Yamaha-Vertrieb. *EWR: Europäischer Wirtschaftsraum	
<b>Remarque importante: informations de garantie pour les clients de l'EEE et la Suisse</b>	<b>Français</b>
Pour des informations plus détaillées sur la garantie de ce produit Yamaha et sur le service de garantie applicable dans l'ensemble de l'EEE ainsi qu'en Suisse, consultez notre site Web à l'adresse ci-dessous (Le fichier imprimable est disponible sur notre site Web) ou contactez directement Yamaha dans votre pays de résidence. * EEE : Espace Economique Européen	
<b>Belangrijke mededeling: Garantie-informatie voor klanten in de EER* en Zwitserland</b>	<b>Nederlands</b>
Voor gedetailleerde garantie-informatie over dit Yamaha-product en de garantieservice in heel de EER* en Zwitserland, gaat u naar de onderstaande website (u vindt een afdrukbaar bestand op onze website) of neemt u contact op met de vertegenwoordiging van Yamaha in uw land. * EER: Europese Economische Ruimte	
<b>Aviso importante: información sobre la garantía para los clientes del EEE* y Suiza</b>	<b>Español</b>
Para una información detallada sobre este producto Yamaha y sobre el soporte de garantía en la zona EEE* y Suiza, visite la dirección web que se incluye más abajo (la versión del archivo para imprimir esta disponible en nuestro sitio web) o póngase en contacto con el representante de Yamaha en su país. * EEE: Espacio Económico Europeo	
<b>Avviso importante: informazioni sulla garanzia per i clienti residenti nell'EEA* e in Svizzera</b>	<b>Italiano</b>
Per informazioni dettagliate sulla garanzia relativa a questo prodotto Yamaha e l'assistenza in garanzia nei paesi EEA* e in Svizzera, potete consultare il sito Web all'indirizzo riportato di seguito (è disponibile il file in formato stampabile) oppure contattare l'ufficio di rappresentanza locale della Yamaha. * EEA: Area Economica Europea	
<b>Aviso importante: informações sobre as garantias para clientes da AEE* e da Suíça</b>	<b>Português</b>
Para obter uma informação pormenorizada sobre este produto da Yamaha e sobre o serviço de garantia na AEE* e na Suíça, visite o site a seguir (o arquivo para impressão está disponível no nosso site) ou entre em contato com o escritório de representação da Yamaha no seu país. * AEE: Área Económica Europeia	
<b>Σημαντική σημείωση: Πληροφορίες εγγύησης για τους πελάτες στον ΕΟΧ* και Ελλάδα</b>	<b>Ελληνικά</b>
Για λεπτομερείς πληροφορίες εγγύησης σχετικά με το παρόν προϊόν της Yamaha και την κάλυψη εγγύησης σε όλες τις χώρες του ΕΟΧ και την Ελλάδα, επισκεφτείτε την παρακάτω ιστοσελίδα (Εκτυπωμένη μορφή είναι διαθέσιμη στην ιστοσελίδα μας) ή απευθυνθείτε στην αντιπροσωπεία της Yamaha στη χώρα σας. * ΕΟΧ: Ευρωπαϊκός Οικονομικός Χώρος	
<b>Viktigt: Garantiinformation för kunder i EES-området* och Schweiz</b>	<b>Svenska</b>
För detaljerad information om denna Yamahaprodukt samt garantiservice i hela EES-området* och Schweiz kan du antingen besöka nedanstående webbadress (en utskriftsvänlig fil finns på webbplatsen) eller kontakta Yamahas officiella representant i ditt land. * EES: Europeiska Ekonomiska Samarbetsområdet	
<b>Viktig merknad: Garantiinformasjon for kunder i EØS* og Sveits</b>	<b>Norsk</b>
Detaljert garantiinformasjon om dette Yamaha-produktet og garantiservice for hele EØS-området* og Sveits kan fås enten ved å besøke nettstedene nedenfor (utskriftsversjon finnes på våre nettsider) eller kontakte kontakte Yamahas kontoret i landet der du bor. *EØS: Det europeiske økonomiske samarbeidsområdet	
<b>Vigtig oplysning: Garantioplysninger til kunder i EØO* og Schweiz</b>	<b>Dansk</b>
De kan finde detaljerede garantioplysninger om dette Yamaha-produkt og den fælles garantiserviceordning for EØO* (og Schweiz) ved at besøge det websted, der er angivet nedenfor (der findes en fil, som kan udskrives, på vores websted), eller ved at kontakte Yamahas nationale repræsentationskontor i det land, hvor De bor. * EØO: Det Europæiske Økonomiske Område	
<b>Tärkeä ilmoitus: Takuutiedot Euroopan talousalue (ETA)* ja Sveitsin asiakkaille</b>	<b>Suomi</b>
Tämän Yamaha-terminen osittain ETA-alueen ja Sveitsin takuuta koskevat yksityiskohtaiset tiedot saatte alla olevasta nettiosoitteesta. (Tulostettava tiedosto saatavissa sivustollamme.) Voitte myös ottaa yhteyttä paikalliseen Yamaha-edustajaan. *ETA: Euroopan talousalue	
<b>Ważne: Warunki gwarancje obowiązuje w EOG* i Szwajcarii</b>	<b>Polski</b>
Aby dowiedzieć się więcej na temat warunków gwarancyjnych tego produktu firmy Yamaha i serwisu gwarancyjnego w całym EOG* i Szwajcarii, należy odwiedzić wskazanę poniżej stronę internetową (Plik gotowy do wydruku znajduje się na naszej stronie internetowej) lub skontaktować się z przedstawicielstwem firmy Yamaha w swoim kraju. * EOG — Europejski Obszar Gospodarczy	
<b>Důležité oznámení: Záruční informace pro zákazníky v EHS* a ve Švýcarsku</b>	<b>Česky</b>
Podrobné záruční informace o tomto produktu Yamaha a záručním servisu v celém EHS* a ve Švýcarsku naleznete na níže uvedené webové adrese (soubor k tisku je dostupný na našich webových stránkách) nebo se můžete obrátit na zástupce firmy Yamaha ve své zemi. * EHS: Evropský hospodářský prostor	
<b>Fontos figyelemzetés: Garancia-információk az EGT* területén és Svájcban élő vásárlók számára</b>	<b>Magyar</b>
A jelen Yamaha-termékre vonatkozó részletes garancia-információk, valamint az EGT*-re és Svájcra kiterjedő garanciális szolgáltatás tekintetében keresse fel webhelyünket az alábbi címen (a webhelyen nyomtatható fájl is talál), vagy pedig lépjen kapcsolatba az országban működő Yamaha képviseleti irodával. * EGT: Európai Gazdasági Térség	
<b>Oluline märkus: Garantiiteave Euroopa Majanduspiirkonna (EMP)* ja Šveitsi klientidele</b>	<b>Eesti keel</b>
Täpsem teabe saamiseks selle Yamaha toote garantii ning kogu Euroopa Majanduspiirkonna ja Šveitsi garantiiteeninduse kohta, külastage palun veebisaiti alljärgneval aadressil (meie saidil on saadaval printitav fail) või pöörduge Teie regiooni Yamaha esinduse poole. * EMP: Euroopa Majanduspiirkond	
<b>Svarīgs paziņojums: garantijas informācija klientiem EEZ* un Šveicē</b>	<b>Latviešu</b>
Lai saņemtu detalizētu garantijas informāciju par šo Yamaha produktu, kā arī garantijas apkalpošanu EEZ* un Šveicē, lūdzu, apmeklējiet zemāk norādīto tīmekļa vietnes adresi (tīmekļa vietnē ir pieejams drukājams fails) vai sazinieties ar jūsu valsti apkalpojošo Yamaha pārstāvniecību. * EEZ: Eiropas Ekonomikas zona	
<b>Dėmesio: informacija dėl garantijos pirkėjams EEE* ir Šveicarijoje</b>	<b>Lietuvių kalba</b>
Jei reikia išsamesios informacijos apie šį „Yamaha“ produktą ir jo techninę priežiūrą visoje EEE* ir Šveicarijoje, apsilankykite mūsų svetainėje toliau nurodytu adresu (svetainėje yra spausdintinas failas) arba kreipkitės į „Yamaha“ atstovybę savo šaliai. *EEE – Europos ekonominė erdvė	
<b>Dôležité upozornenie: Informácie o záruke pre zákazníkov v EHP* a Švajčiarsku</b>	<b>Slovenčina</b>
Podrobné informácie o záruke týkajúce sa tohto produktu od spoločnosti Yamaha a garancnom servise v EHP* a Švajčiarsku nájdete na webovej stránke uvedenej nižšie (na našej webovej stránke je k dispozícii súbor na tlač) alebo sa obráťte na zástupcu spoločnosti Yamaha vo svojej krajine. * EHP: Európsky hospodársky priestor	
<b>Pomembno obvestilo: Informacije o garanciji za kupce v EGP* in Švici</b>	<b>Slovenščina</b>
Za podrobnejše informacije o tem Yamahinem izdelku ter garancijskem servisu v celotnem EGP in Švici, obiščite spletno mesto, ki je navedeno spodaj (natisljiva datoteka je na voljo na našem spletnem mestu), ali se obrnite na Yamahinega predstavnika v svoji državi. * EGP: Evropski gospodarski prostor	
<b>Важно съобщение: Информация за гаранцията за клиенти в ЕИП* и Швейцария</b>	<b>Български език</b>
За подробна информация за гаранцията за този продукт на Yamaha и гаранционното обслужване в паневропейската зона на ЕИП* и Швейцария или посетете посочения по-долу уеб сайт (на нашия уеб сайт има файл за печат), или се свържете с представителния офис на Yamaha във вашата страна. * ЕИП: Европейско икономическо пространство	
<b>Notificare importantă: Informații despre garanție pentru clienții din SEE* și Elveția</b>	<b>Limba română</b>
Pentru informații detaliate privind acest produs Yamaha și serviciul de garanție Pan-SEE* și Elveția, vizitați site-ul la adresa de mai jos (fișierul imprimabil este disponibil pe site-ul nostru) sau contactați biroul reprezentanței Yamaha din țara dumneavoastră. * SEE: Spațiul Economic European	

<http://europe.yamaha.com/warranty/>

Подробные сведения об инструменте можно получить у местного представителя корпорации Yamaha или уполномоченного дистрибьютора, указанного в следующем списке.

## NORTH AMERICA

### CANADA

**Yamaha Canada Music Ltd.**  
135 Milner Avenue, Toronto, Ontario,  
M1S 3R1, Canada  
Tel: 416-298-1311

### U.S.A.

**Yamaha Corporation of America**  
6600 Orangehorpe Avenue, Buena Park, CA 90620,  
U.S.A.  
Tel: 714-522-9011

## CENTRAL & SOUTH AMERICA

### MEXICO

**Yamaha de México, S.A. de C.V.**  
Av. Insurgentes Sur 1647 "Prisma Insurgentes",  
Col. San Jose Insurgentes, Del. Benito Juarez,  
03900, Mexico, D.F.  
Tel: 55-5804-0600

### BRAZIL

**Yamaha Musical do Brasil Ltda.**  
Rua Joaquim Floriano, 913 - 4º andar, Itaim Bibi, CEP  
04534-013 São Paulo, SP, BRAZIL  
Tel: 011-3704-1377

### ARGENTINA

**Yamaha Music Latin America, S.A.,  
Sucursal Argentina**  
Olga Cossetti 1553, Piso 4 Norte,  
Madero Este-C1107CEK  
Buenos Aires, Argentina  
Tel: 54-11-4119-7000

### VENEZUELA

**Yamaha Music Latin America, S.A.,  
Sucursal Venezuela**  
C.C. Manzanares Plaza P4  
Ofic. 0401- Manzanares-Baruta  
Caracas Venezuela  
Tel: 58-212-943-1877

### PANAMA AND OTHER LATIN AMERICAN COUNTRIES/ CARIBBEAN COUNTRIES

**Yamaha Music Latin America, S.A.**  
Torre Banco General, Piso No.7, Marbella,  
Calle 47 y Aquilino de la Guardia,  
Ciudad de Panamá, República de Panamá  
Tel: +507-269-5311

## EUROPE

### THE UNITED KINGDOM/IRELAND

**Yamaha Music Europe GmbH (UK)**  
Sherbourne Drive, Tilbrook, Milton Keynes,  
MK7 8BL, U.K.  
Tel: 01908-366700

### GERMANY

**Yamaha Music Europe GmbH**  
Siemensstraße 22-34, 25462 Rellingen, Germany  
Tel: 04101-3030

### SWITZERLAND/LIECHTENSTEIN

**Yamaha Music Europe GmbH  
Branch Switzerland in Zürich**  
Seefeldstrasse 94, 8008 Zürich, Switzerland  
Tel: 044-387-8080

### AUSTRIA

**Yamaha Music Europe GmbH Branch Austria**  
Schleiergasse 20, A-1100 Wien, Austria  
Tel: 01-60203900

### CZECH REPUBLIC/HUNGARY/ ROMANIA/SLOVAKIA/SLOVENIA

**Yamaha Music Europe GmbH  
Branch Austria (Central Eastern Europe Office)**  
Schleiergasse 20, A-1100 Wien, Austria  
Tel: 01-60203900

### POLAND/LITHUANIA/LATVIA/ESTONIA

**Yamaha Music Europe GmbH  
Branch Poland Office**  
ul. Wroctkowa 14 02-553 Warsaw, Poland  
Tel: 022-500-2925

### BULGARIA

**Dinacord Bulgaria LTD.**  
Bul.Iskarsko Schose 7 Targowski Zentar Ewropa  
1528 Sofia, Bulgaria  
Tel: 02-978-20-25

### MALTA

**Olimpus Music Ltd.**  
The Emporium, Level 3, St. Louis Street Msida  
MSD06  
Tel: 02133-2144

## NETHERLANDS/BELGIUM/ LUXEMBOURG

**Yamaha Music Europe Branch Benelux**  
Clarissenhof 5-b, 4133 AB Vianen, Netherlands  
Tel: 0347-358 040

### FRANCE

**Yamaha Music Europe**  
7 rue Ambroise Croizat, Zone d'activites Pariest,  
77183 Croissy-Beaubourg, France  
Tel: 01-64-61-4000

### ITALY

**Yamaha Music Europe GmbH, Branch Italy**  
Viale Italia 88, 20020 Lainate (Milano), Italy  
Tel: 02-935-771

### SPAIN/PORTUGAL

**Yamaha Music Europe GmbH Ibérica, Sucursal en  
España**  
Ctra. de la Corona km. 17.200, 28231  
Las Rozas (Madrid), Spain  
Tel: +34-91-639-88-88

### GREECE

**Philippos Nakas S.A. The Music House**  
147 Skiathou Street, 112-55 Athens, Greece  
Tel: 01-228 2160

### SWEDEN

**Yamaha Music Europe GmbH Germany filial  
Scandinavia**  
J. A. Wettergrensgata 1, Box 30053  
S-400 43 Göteborg, Sweden  
Tel: +46 31 89 34 00

### DENMARK

**Yamaha Music Europe GmbH, Tyskland – filial  
Denmark**  
Generatorvej 6A, DK-2730 Herlev, Denmark  
Tel: 44 92 49 00

### FINLAND

**F-Musiikki Oy**  
Kluuvikatu 6, P.O. Box 260,  
SF-00101 Helsinki, Finland  
Tel: 09 618511

### NORWAY

**Yamaha Music Europe GmbH Germany -  
Norwegian Branch**  
Grini Næringspark 1, N-1361 Østerås, Norway  
Tel: 67 16 78 00

### ICELAND

**Skifan HF**  
Skeifan 17 P.O. Box 8120, IS-128 Reykjavik, Iceland  
Tel: 523 5000

### RUSSIA

**Yamaha Music (Russia) LLC.**  
Room 37, bld. 7, Kievskaya street, Moscow,  
121059, Russia  
Tel: 495 626 5005

### OTHER EUROPEAN COUNTRIES

**Yamaha Music Europe GmbH**  
Siemensstraße 22-34, 25462 Rellingen, Germany  
Tel: +49-4101-3030

## AFRICA

### SOUTH AFRICA

**Global Music Instruments**  
Unit 4, 130 Boeing Road East Bedfordview 2008  
Postnet Suite 130, Private Bag X10020 Edenvale 1610,  
South Africa  
Tel: 27-11-454-1131

### OTHER AFRICAN COUNTRIES

**Yamaha Music Gulf FZE**  
LOB 16-513, P.O.Box 17328, Jebel Ali,  
Dubai, United Arab Emirates  
Tel: +971-4-881-5868

## MIDDLE EAST

### TURKEY/CYPRUS

**Yamaha Music Europe GmbH  
Merkezi Almanya Türkiye İstanbul Şubesi**  
Maslak Meydan Sokak No:5 Spring Giz Plaza Bağimsiz  
Böl. No:3, 34398 Şişli, İstanbul  
Tel: +90-212-999-8010

### OTHER COUNTRIES

**Yamaha Music Gulf FZE**  
LOB 16-513, P.O.Box 17328, Jebel Ali,  
Dubai, United Arab Emirates  
Tel: +971-4-881-5868

## ASIA

### THE PEOPLE'S REPUBLIC OF CHINA

**Yamaha Music & Electronics (China) Co.,Ltd.**  
2F, Yunhedasha, 1818 Xinzha-lu, Jingan-qu,  
Shanghai, China  
Tel: 021-6247-2211

### HONG KONG

**Tom Lee Music Co., Ltd.**  
11/F., Silvercord Tower 1, 30 Canton Road,  
Tsimshatsui, Kowloon, Hong Kong  
Tel: 2737-7688

### INDIA

**Yamaha Music India Pvt. Ltd.**  
Spazedge building, Ground Floor, Tower A, Sector 47,  
Gurgaon- Sohna Road, Gurgaon, Haryana, India  
Tel: 0124-485-3300

### INDONESIA

**PT. Yamaha Musik Indonesia (Distributor)**  
Yamaha Music Center Bldg. Jalan Jend. Gatot Subroto  
Kav. 4, Jakarta 12930, Indonesia  
Tel: 021-520-2577

### KOREA

**Yamaha Music Korea Ltd.**  
8F, 9F, Dongsung Bldg. 158-9 Samsung-Dong,  
Kangnam-Gu, Seoul, Korea  
Tel: 02-3467-3300

### MALAYSIA

**Yamaha Music (Malaysia) Sdn., Bhd.**  
No.8, Jalan Perbandaran, Kelana Jaya, 47301  
Petaling Jaya, Selangor, Malaysia  
Tel: 03-78030900

### PHILIPPINES

**Yupangco Music Corporation**  
339 Gil J. Puyat Avenue, P.O. Box 885 MCPO,  
Makati, Metro Manila, Philippines  
Tel: 819-7551

### SINGAPORE

**Yamaha Music (Asia) Private Limited**  
Block 202 Hougang Street 21, #02-00,  
Singapore 530202, Singapore  
Tel: 65-6747-4374

### TAIWAN

**Yamaha Music & Electronics Taiwan Co.,Ltd.**  
3F, No.6, Section 2 Nan-Jing East Road, Taipei,  
Taiwan R.O.C.  
Tel: 02-2511-8688

### THAILAND

**Siam Music Yamaha Co., Ltd.**  
3, 4, 15 and 16th floor, Siam Motors Building,  
891/1 Rama 1 Road, Wangmai,  
Pathumwan, Bangkok 10530, Thailand  
Tel: 02-215-2622

### VIETNAM

**Yamaha Music Vietnam Company Limited**  
15th Floor, Nam A Bank Tower, 201-203 Cach Mang  
Thang Tam St., Ward 4, Dist.3,  
Ho Chi Minh City, Vietnam  
Tel: +84-8-3818-1122

### OTHER ASIAN COUNTRIES

**Yamaha Corporation  
Market Development Section**  
Nakazawa-cho 10-1, Naka-ku, Hamamatsu,  
Japan 430-8650  
Tel: +81-53-460-2312

## OCEANIA

### AUSTRALIA

**Yamaha Music Australia Pty. Ltd.**  
Level 1, 99 Queensbridge Street, Southbank,  
Victoria 3006, Australia  
Tel: 3-9693-5111

### NEW ZEALAND

**Music Works LTD**  
P.O.BOX 6246 Wellesley, Auckland 4680,  
New Zealand  
Tel: 9-634-0099

### COUNTRIES AND TRUST TERRITORIES IN PACIFIC OCEAN

**Yamaha Corporation  
Market Development Section**  
Nakazawa-cho 10-1, Naka-ku, Hamamatsu,  
Japan 430-8650  
Tel: +81-53-460-2312



P77023031

Yamaha Global Site  
<http://www.yamaha.com/>  
Yamaha Downloads  
<http://download.yamaha.com/>

C.S.G., DMI Development Division  
© 2014 Yamaha Corporation

402MV\*\*\*.\*-01A0  
Printed in Europe