

ARIUS

YDP-S51

Bedienungsanleitung

Руководство пользователя

DEUTSCH

РУССКИЙ

Weitere Informationen über das Aufstellen des Keyboard-Ständers finden Sie in den Anweisungen am Ende dieses Handbuchs.

Информацию о сборке подставки под клавиатуру см. в инструкциях в конце данного руководства.

DE

RU

Die Nummer des Modells, die Seriennummer, der Leistungsbedarf usw. sind auf dem Typenschild, das sich auf der Unterseite des Geräts befindet, oder in der Nähe davon angegeben. Sie sollten diese Seriennummer an der unten vorgesehenen Stelle eintragen und dieses Handbuch als dauerhaften Beleg für Ihren Kauf aufbewahren, um im Fall eines Diebstahls die Identifikation zu erleichtern.

Modell Nr. _____

Seriennr. _____

(bottom_de_01)

Номер модели, серийный номер изделия и заводские характеристики приведены на табличке с названием изделия, расположенной на нижней панели устройства, или рядом с табличкой. Запишите серийный номер в расположенном ниже поле и сохраните данное руководство как подтверждение покупки; это поможет идентифицировать принадлежность устройства в случае кражи.

номер модели. _____

Серийный номер. _____

(bottom_ru_01)

Verbraucherinformation zur Sammlung und Entsorgung alter Elektrogeräte



Befindet sich dieses Symbol auf den Produkten, der Verpackung und/oder beiliegenden Unterlagen, so sollten benutzte elektrische Geräte nicht mit dem normalen Haushaltsabfall entsorgt werden.

In Übereinstimmung mit Ihren nationalen Bestimmungen und den Richtlinien 2002/96/EC bringen Sie alte Geräte bitte zur fachgerechten Entsorgung, Wiederaufbereitung und Wiederverwendung zu den entsprechenden Sammelstellen. Durch die fachgerechte Entsorgung der Elektrogeräte helfen Sie, wertvolle Ressourcen zu schützen, und verhindern mögliche negative Auswirkungen auf die menschliche Gesundheit und die Umwelt, die andernfalls durch unsachgerechte Müllentsorgung auftreten könnten.

Für weitere Informationen zum Sammeln und Wiederaufbereiten alter Elektrogeräte kontaktieren Sie bitte Ihre örtliche Stadt- oder Gemeindeverwaltung, Ihren Abfallentsorgungsdienst oder die Verkaufsstelle der Artikel.

[Information für geschäftliche Anwender in der Europäischen Union]

Wenn Sie Elektrogeräte ausrangieren möchten, kontaktieren Sie bitte Ihren Händler oder Zulieferer für weitere Informationen.

[Entsorgungsinformation für Länder außerhalb der Europäischen Union]

Dieses Symbol gilt nur innerhalb der Europäischen Union. Wenn Sie solche Artikel ausrangieren möchten, kontaktieren Sie bitte Ihre örtlichen Behörden oder Ihren Händler und fragen Sie nach der sachgerechten Entsorgungsmethode.

(weee_eu)

Содержание

ПРАВИЛА ТЕХНИКИ БЕЗОПАСНОСТИ	5
---------------------------------------	---

Описание руководств	7
---------------------------	---

Дополнительные принадлежности.....	7
------------------------------------	---

Панель управления и разъемы.....	8
----------------------------------	---

Основные операции

Настройка.....	9
----------------	---

Крышка клавиатуры и пюпитр.....	9
---------------------------------	---

Включение питания.....	10
------------------------	----

Автоматическое отключение питания.....	11
--	----

Использование наушников	11
-------------------------------	----

Игра на фортепиано.....	12
-------------------------	----

Настройка громкости	12
---------------------------	----

Intelligent Acoustic Control (I.A.C. – интеллектуальное регулирование качества звука).....	12
---	----

Использование педалей.....	13
----------------------------	----

Использование резонанса демпфера.....	13
---------------------------------------	----

Использование метронома.....	14
------------------------------	----

Изменение чувствительности клавиш к силе нажатия	15
---	----

Уход и обслуживание.....	15
--------------------------	----

Дополнительные операции

Выбор звучания различных музыкальных инструментов (тембров).....	16
--	----

Выбор тембра.....	16
-------------------	----

Прослушивание демонстрационных композиций .	17
---	----

Добавление к звуку вариаций (эффект реверберации)	18
--	----

Транспонирование высоты звука в полутонах	19
---	----

Тонкая настройка высоты звука	19
-------------------------------------	----

Наложение двух тембров (режим наложения).....	20
---	----

Режим Duo (игра вдвоем).....	21
------------------------------	----

Воспроизведение композиций и упражнения	22
--	----

Прослушивание до пятидесяти встроенных композиций.....	22
---	----

Репетиция партии одной руки.....	23
----------------------------------	----

Воспроизведение с начала такта, включая паузу или пустую ноту.....	23
---	----

Запись собственного исполнения.....	24
-------------------------------------	----

Запись собственного исполнения.....	24
-------------------------------------	----

Изменение первоначальных настроек записанной композиции	25
--	----

Удаление записанных данных.....	25
---------------------------------	----

Сохранение данных при выключении питания	26
---	----

Сохранение данных пользовательской композиции на компьютере	26
--	----

Передача файлов SMF между компьютером и данным инструментом	26
--	----

Инициализация настроек.....	26
-----------------------------	----

Приложение

Устранение неполадок.....	27
---------------------------	----

Сборка подставки под клавиатуру	28
--	----

Технические характеристики.....	31
---------------------------------	----

Предметный указатель	32
----------------------------	----

ПРАВИЛА ТЕХНИКИ БЕЗОПАСНОСТИ

ВНИМАТЕЛЬНО ПРОЧИТАЙТЕ, ПРЕЖДЕ ЧЕМ ПРИСТУПАТЬ К ЭКСПЛУАТАЦИИ

Храните это руководство в надежном и удобном месте, чтобы можно было обращаться к нему в дальнейшем.



ПРЕДУПРЕЖДЕНИЕ

Во избежание получения серьезных травм вплоть до наступления смерти от удара электрическим током, а также во избежание короткого замыкания, повреждения оборудования, пожара и других инцидентов, всегда соблюдайте основные правила безопасности, перечисленные далее. Они включают принятие следующих мер (не ограничиваясь ими):

Источник питания/адаптер питания переменного тока

- Кабель питания не должен находиться рядом с источниками тепла, такими как нагреватели и батареи отопления. Кроме того, не допускайте перегибов и других повреждений кабеля, не ставьте на него тяжелые предметы.
- Используйте только то напряжение, на которое рассчитан инструмент. Это напряжение указано на наклейке на инструменте.
- Используйте только указанный тип адаптера (стр. 31). Использование неподходящего адаптера может привести к его перегреву или к повреждению инструмента.
- Периодически проверяйте сетевую вилку адаптера и очищайте ее от накопившейся пыли и грязи.

Не открывать

- В инструменте нет компонентов, которые должен обслуживать пользователь. Не следует открывать инструмент и пытаться разбирать его, а также каким-либо образом модифицировать его внутренние компоненты. При возникновении неисправности немедленно прекратите эксплуатацию инструмента и обратитесь за помощью к квалифицированным специалистам центра технического обслуживания корпорации Yamaha.

Бережь от воды

- Не допускайте попадания инструмента под дождь, не пользуйтесь им рядом с водой, в условиях сырости или повышенной влажности. Не ставьте на инструмент какие-либо емкости с жидкостью (например, вазы, бутылки или стаканы), которая может пролиться и попасть в отверстия. В случае попадания жидкости, например воды, в инструмент немедленно отключите питание и отсоедините кабель питания от розетки электросети. Затем обратитесь за помощью к специалистам центра технического обслуживания корпорации Yamaha.
- Ни в коем случае не вставляйте и не вынимайте сетевую вилку инструмента мокрыми руками.

Бережь от огня

- Не ставьте на инструмент предметы, являющиеся источником открытого огня, например свечи. Горящий предмет может упасть и стать источником возникновения пожара.

Внештатные ситуации

- При возникновении какой-либо из указанных ниже проблем немедленно отключите питание инструмента и отсоедините кабель питания от электросети. Затем обратитесь за помощью к специалистам центра технического обслуживания корпорации Yamaha.
 - Износ или повреждение кабеля питания или вилки.
 - Необычный запах или дым.
 - Попадание в корпус инструмента мелких предметов.
 - Неожиданное прекращение звучания во время использования инструмента.



ВНИМАНИЕ

Во избежание нанесения серьезных травм себе и окружающим, а также повреждения инструмента и другого имущества, всегда соблюдайте основные меры безопасности. Они включают принятие следующих мер (не ограничиваясь ими):

Источник питания/адаптер питания переменного тока

- Не подключайте инструмент к сетевой розетке через тройник вместе с другими устройствами. Это может привести к ухудшению качества звука или перегреву розетки.
- При отключении вилки от инструмента или из розетки обязательно беритесь за вилку, а не за кабель. Иначе можно повредить кабель.
- Отключайте инструмент от электросети, если он не будет использоваться длительное время. Отключать инструмент от электросети следует также во время грозы.

Сборка

- Внимательно прочитайте прилагаемую документацию, описывающую процесс сборки. Неправильная последовательность сборки может привести к повреждению инструмента или травмам.

Место установки

- Во избежание случайного падения инструмента не оставляйте его в неустойчивом положении.
- В процессе транспортировки или перемещении инструмента должны участвовать не менее двух человек. Попытка поднять инструмент в одиночку может привести к травме спины или других частей тела или к повреждению самого инструмента.
- Перед перемещением инструмента отсоедините все кабели во избежание их повреждения или травмы в результате спотыкания.
- При установке инструмента убедитесь в том, что используемая электрическая розетка легко доступна. При возникновении какого-либо сбоя или неисправности немедленно отключите питание инструмента и отсоедините кабель питания от электросети. Даже если переключатель питания выключен, инструмент продолжает в минимальном количестве потреблять электроэнергию. Если инструмент не используется длительное время, отсоедините кабель питания от сетевой розетки.
- Используйте только подставку, специально предназначенную для инструмента. Для крепления подставки или стойки используйте только винты, поставляемые в комплекте. При невыполнении этого требования возможно повреждение внутренних компонентов или опрокидывание инструмента.

Подключение

- Перед подсоединением инструмента к другим электронным компонентам отключите их питание. Перед включением или отключением питания электронных компонентов установите минимальный уровень громкости.
- Убедитесь также в том, что на всех компонентах установлен минимальный уровень громкости, и во время игры на инструменте постепенно увеличьте громкость до нужного уровня.

Правила безопасности при эксплуатации

- Не вставляйте пальцы или руку в отверстия крышки клавиатуры или инструмента. Будьте осторожны, следите, чтобы крышка клавиатуры не защемила пальцы.
- Никогда не засовывайте и не роняйте бумагу, металлические и прочие предметы в отверстия на крышке, панели и клавиатуре. Несоблюдение этого требования может привести к получению серьезных травм, нанесению их окружающим, повреждению инструмента и другого имущества, а также к отказу во время эксплуатации.
- Не облокачивайтесь на инструмент, не ставьте на него тяжелые предметы и не прикладывайте усилие к кнопкам, переключателям и разъемам.
- Не следует долго пользоваться инструментом/устройством или наушниками с установленным высоким или некомфортным уровнем громкости, так как это может привести к потере слуха. При ухудшении слуха или звоне в ушах обратитесь к врачу.

Корпорация Yamaha не несет ответственности за повреждения, вызванные неправильной эксплуатацией или модификацией инструмента, а также за потерю или повреждение данных.

Всегда выключайте питание инструмента, если инструмент не используется.

Даже если переключатель [⏻] (режим ожидания/вкл.) находится в положении режима ожидания (не горит индикатор питания), инструмент продолжает потреблять электроэнергию на минимальном уровне.

Если инструмент не используется в течение длительного времени, обязательно отсоедините кабель питания от розетки электросети.

УВЕДОМЛЕНИЕ

Во избежание возможного сбоя в работе или повреждения этого устройства, данных или другого имущества соблюдайте приведенные ниже правила.

■ Эксплуатация и обслуживание

- Не используйте инструмент в непосредственной близости от телевизора, радиоприемника, стереофонического аудиооборудования, мобильного телефона и других электроприборов. В противном случае в инструменте, телевизоре или радиоприемнике может возникнуть шум.
- Во избежание деформации панели, повреждения внутренних компонентов и сбоев в работе не держите инструмент в помещениях с избыточной вибрацией, а также в местах, где слишком пыльно, холодно или жарко (например, на солнце, рядом с нагревателем или в машине в дневное время). (Подтвержденный диапазон рабочей температуры: 5–40 °C, или 41–104 °F.)
- Не кладите на инструмент предметы из винила, пластмассы или резины. Это может привести к обесцвечиванию панели и клавиатуры.
- При резких изменениях температуры или влажности на поверхности инструмента может появиться конденсат и скопиться влага. Если оставить влагу, деревянные части могут впитать ее и получить повреждения. Обязательно сразу же вытрите влагу мягкой тканью.

■ Сохранение данных

- Сохраненные данные могут быть потеряны из-за неисправности или неправильной работы. Сохраняйте важные данные на внешнем устройстве, например на компьютере (см. интерактивный справочник Computer-related Operations (Операции с использованием компьютера), стр. 7).

Информация

■ Авторские права

- Копирование имеющихся в продаже музыкальных данных, включая, но не ограничиваясь ими, MIDI-данные и/или аудиоданные, в любых целях, кроме целей личного пользования, строго запрещено.
- В данное изделие встроены компьютерные программы и данные, авторские права на которые принадлежат компании Yamaha либо другим владельцам, предоставившим компании Yamaha лицензию на их использование. К материалам, защищенным авторскими правами, относятся все без ограничения компьютерные программы, файлы стилей, файлы MIDI, данные WAVE, партитуры и музыкальные звукозаписи. Любое несанкционированное использование таких программ и содержимого, выходящее за рамки личного пользования, запрещено соответствующими законами. Любое нарушение авторских прав влечет за собой юридические последствия. СОЗДАНИЕ, РАСПРОСТРАНЕНИЕ И ИСПОЛЬЗОВАНИЕ НЕЗАКОННЫХ КОПИЙ ЗАПРЕЩЕНО.

■ Функции и данные, встроенные в инструмент

- Некоторые встроенные композиции были отредактированы с целью изменения их продолжительности или аранжировки, следовательно, могут не совпадать с оригиналом.

■ Об этом руководстве

- Иллюстрации приводятся в данном руководстве исключительно в целях разъяснения инструкций и могут не полностью соответствовать реальному устройству.
- Названия фирм и продуктов, используемые в данном руководстве, являются товарными знаками или зарегистрированными товарными знаками соответствующих компаний.

Благодарим за выбор инструмента Yamaha ARIUS.

Чтобы в полной мере использовать возможности инструмента, внимательно прочтите руководства пользователя и храните их в надежном месте, чтобы к ним можно было обратиться в дальнейшем.

Описание руководств

К инструменту прилагаются следующие руководства.

Руководства, входящие в комплект поставки



Руководство пользователя (настоящее руководство)

Содержит сведения об основных функциональных возможностях инструмента.



Quick Operation Guide (Краткое руководство по эксплуатации) (на отдельном листе)

Содержит таблицу функций кнопок и клавиатуры для быстрого и легкого понимания пользователем.

Интерактивные руководства (в формате PDF)



Computer-related Operations (Операции с использованием компьютера)

Содержит инструкции по подключению инструмента к компьютеру и описание операций, связанных с передачей композиций, а также описание MIDI-функций, таких как MIDI Channel (канал MIDI), и настроек Local Control (локальное управление).



MIDI Reference (Справочник по MIDI-интерфейсу)

Содержит описание формата MIDI-данных и таблицу характеристик MIDI-интерфейса.



MIDI Basics (Основные понятия MIDI) (только на английском, французском и немецком языках)

Содержит базовые сведения о MIDI.

Для получения этих руководств перейдите на веб-сайт Yamaha Manual Library (Библиотека руководств по продуктам Yamaha), введите «YDP-S51» или «MIDI Basics» в поле названия модели и нажмите кнопку [SEARCH] (поиск).

Yamaha Manual Library (Библиотека руководств по продуктам Yamaha)

<http://www.yamaha.co.jp/manual/>

Дополнительные принадлежности

- Руководство пользователя (настоящее руководство)
- Quick Operation Guide (Краткое руководство по эксплуатации) (на отдельном листе)
- Набор партитур «50 Greats for the Piano»
- Карта для интерактивной регистрации продукта*1
- Блок питания переменного тока*2

*1 Идентификатор PRODUCT ID, указанный на листе, потребуется при заполнении регистрационной формы пользователя.

*2 Может не входить в комплект поставки для конкретного региона. Уточните, обратившись к местному торговому представителю Yamaha.

Панель управления и разъемы

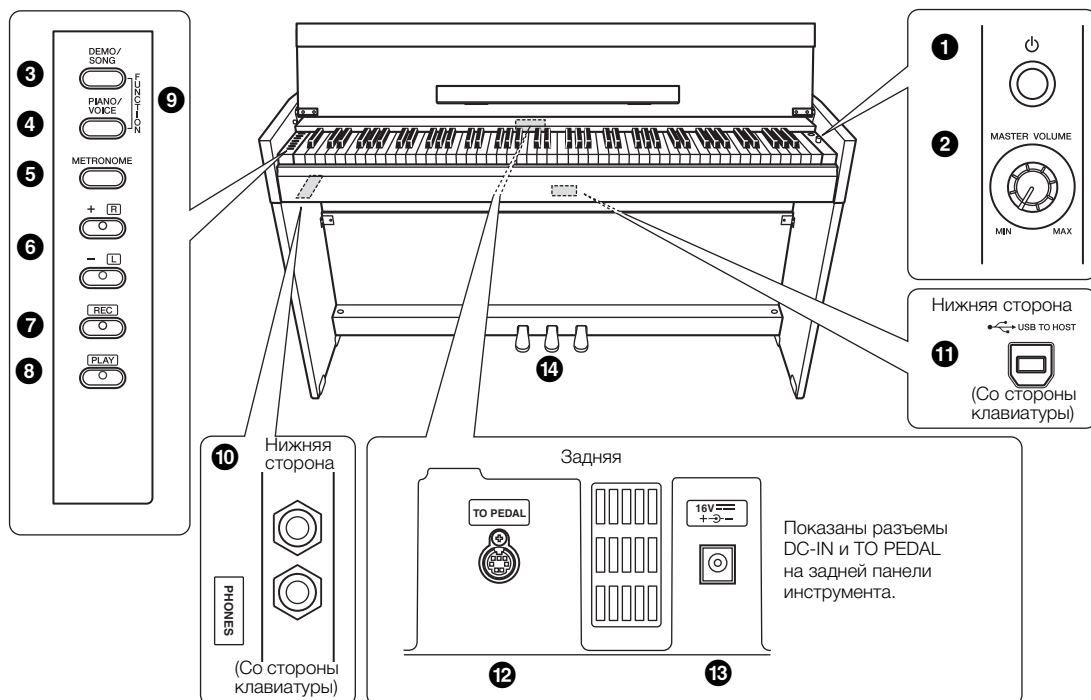

- 1** [⏻] Переключатель (режим ожидания/вкл)стр. 10
Включение питания или переход в режим ожидания.
- 2** Регулятор [MASTER VOLUME]стр. 12
Регулировка уровня громкости всего инструмента.
- 3** Кнопка [DEMO/SONG]стр. 17, 22
Воспроизведение демонстрационных и встроенных композиций.
- 4** Кнопка [PIANO/VOICE]стр. 16, 18, 20
Выбор единственного тембра, двух тембров для наложения или типа реверберации.
- 5** Кнопка [METRONOME]стр. 14
Запуск и остановка метронома.
- 6** Кнопки [+R], [-L]стр. 16, 19, 23
- Обычно эти кнопки используются для выбора следующего или предыдущего тембра.
 - Во время воспроизведения композиции с их помощью можно выбрать следующую или предыдущую композицию и (при удержании нажатой кнопки [PLAY]) для включения и выключения партий правой и левой руки по отдельности.
 - Во время работы метронома их используют для ускорения или замедления темпа.
- 7** Кнопка [REC]стр. 24
Запись собственной игры на клавиатуре.
- 8** Кнопка [PLAY]стр. 25
Воспроизведение записанного исполнения.
- 9** [FUNCTION]стр. 19
При одновременном нажатии этих двух кнопок и нажатии заданной клавиши выполняется настройка параметров MIDI или транспонирования.
- 10** Разъемы [PHONES]стр. 11
Подключение стандартных стереонаушников.
- 11** Контакт [USB TO HOST]
Для подключения к компьютеру. Подробнее см. в справочнике Computer-related Operations (Операции с использованием компьютера) (стр. 7).
- УВЕДОМЛЕНИЕ**
Используйте кабель USB типа AB длиной не более 3 метров. Использовать кабели USB 3.0 нельзя.
- 12** Разъем [TO PEDAL]стр. 29
Подключение педального шнура.
- 13** Разъем DC INстр. 10
Подключение адаптера питания.
- 14** Педалистр. 13
Управление выразительностью и сустейном, как на акустическом фортепиано.

Настройка

Крышка клавиатуры и пюпитр

⚠ ВНИМАНИЕ!

Открывая и закрывая крышку клавиатуры, держите ее двумя руками. Не отпускайте крышку, пока она не откроется или не закроется полностью. Будьте осторожны (особенно если рядом дети), чтобы не защемить свои или чужие пальцы между крышкой и основным блоком.

Как открыть крышку клавиатуры

1 Придерживая крышку клавиатуры за края двумя руками, медленно откройте ее.

2 Сложите переднюю часть крышки клавиатуры.

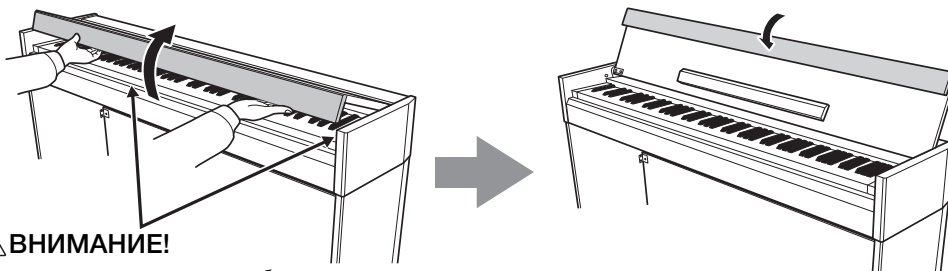

⚠ ВНИМАНИЕ!

Открывая или закрывая крышку, будьте внимательны, чтобы не прищемить пальцы.

3 Разложите пюпитр.

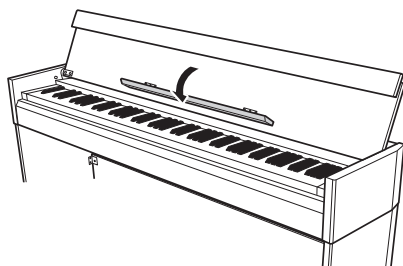

Как закрыть крышку клавиатуры

1 Сложите пюпитр.

2 Разложите переднюю часть крышки клавиатуры.

3 Придерживая крышку клавиатуры двумя руками, медленно закройте ее.

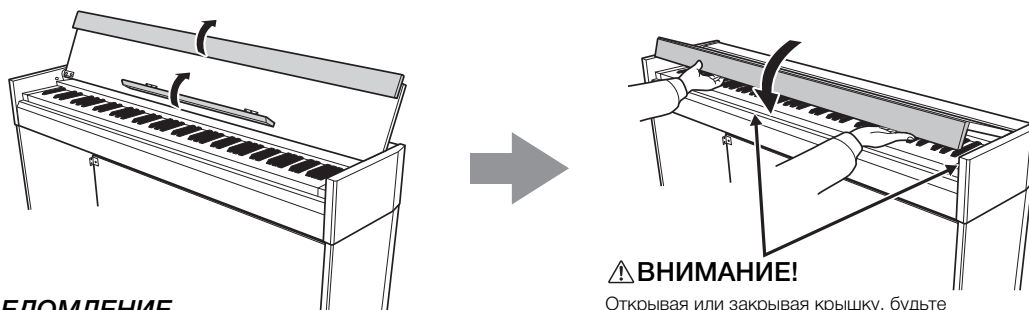

⚠ ВНИМАНИЕ!

Открывая или закрывая крышку, будьте внимательны, чтобы не прищемить пальцы.

УВЕДОМЛЕНИЕ

Перед закрытием крышки клавиатуры необходимо сложить пюпитр и разложить переднюю часть крышки.

Включение питания

1 Подключите один конец кабеля питания к адаптеру.

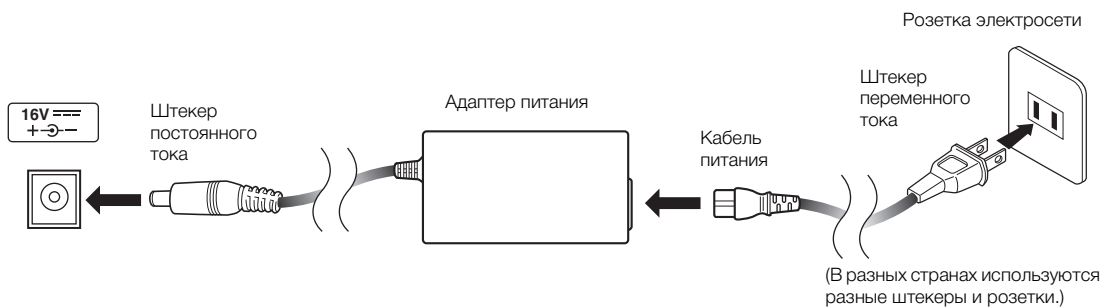

⚠ ПРЕДУПРЕЖДЕНИЕ

Используйте только указанный тип адаптера (стр. 31). Применение других адаптеров может привести к необратимому повреждению как адаптера, так и инструмента.

⚠ ВНИМАНИЕ!

Извлекайте вилку кабеля питания из розетки электросети, если инструмент не будет использоваться в течение длительного времени, а также во время грозы.

2 Вставьте штекер адаптера постоянного тока в разъем DC IN инструмента (стр. 8), расположенный на задней панели.

3 Вставьте другой конец кабеля (обычный штекер) в розетку электросети.

4 Для включения питания нажмите переключатель [⏻] (Standby/On – режим ожидания/вкл).

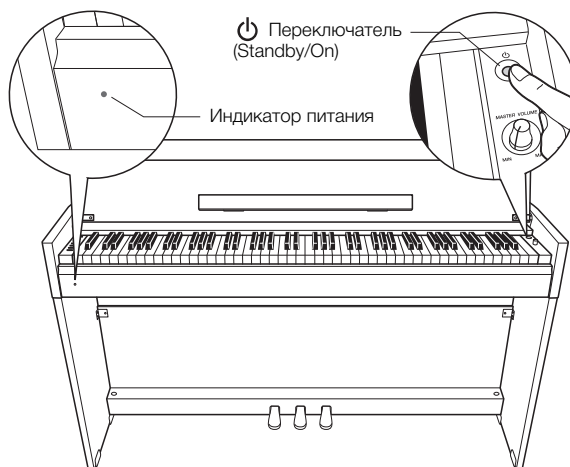

Индикатор питания

Если закрыть крышку клавиатуры, не переключая инструмент в режим ожидания, индикатор продолжает гореть, показывая, что инструмент все еще включен.

Когда вы готовы переключить питание в режим ожидания, снова на секунду нажмите переключатель [⏻] (режим ожидания/вкл). Индикатор питания погаснет.

⚠ ВНИМАНИЕ!

Даже если переключатель [⏻] (режим ожидания/вкл) находится в положении режима ожидания, инструмент продолжает потреблять электроэнергию на минимальном уровне. Если инструмент не используется в течение длительного времени, бедитесь, что кабель питания отключен от разъема переменного тока адаптера питания.

Автоматическое отключение питания

Во избежание ненужного энергопотребления этот инструмент поддерживает функцию Auto Power Off, которая автоматически выключает питание, если инструмент не используется в течение приблизительно 30 минут. Если вы не хотите использовать функцию автоматического выключения питания, отключите ее, следуя описанной ниже инструкции. Эта настройка (отключено или включено) сохраняется даже при выключении питания.

ПРИМЕЧАНИЕ

Настройка по умолчанию: Включено

Выключение автоматического отключения питания

Выключите питание инструмента. Затем, удерживая нажатой крайнюю левую клавишу, нажмите выключатель [⏻] (режим ожидания/вкл.), чтобы снова включить питание, так чтобы индикатор [REC] мигнул 3 раза, показывая, что функция автоматического выключения питания отключена.

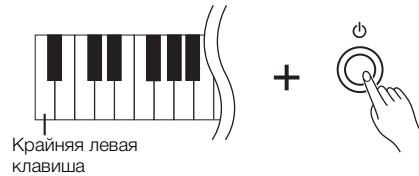

Функцию Auto Power Off можно также отключить, не выключая питание, если нажать клавишу A#5, удерживая одновременно нажатыми кнопки [DEMO/SONG] и [PIANO/VOICE].

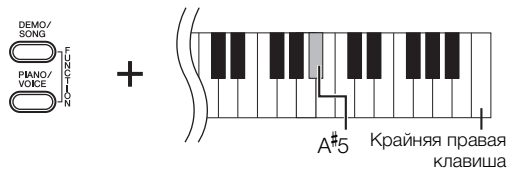

Активация функции автоматического выключения питания

Чтобы снова активировать функцию Auto Power Off, нажмите клавишу A5, удерживая одновременно нажатыми кнопки [DEMO/SONG] и [PIANO/VOICE].

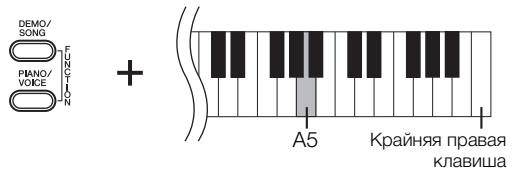

Использование наушников

Поскольку инструмент оснащен двумя разъемами [PHONES], можно подключать два комплекта стандартных стереонаушников. Чтобы использовать только один комплект наушников, подсоедините его к любому разъему. После этого динамики автоматически отключаются.

⚠ ВНИМАНИЕ!

Не используйте наушники при высоком уровне громкости длительное время. Это может привести к потере слуха.

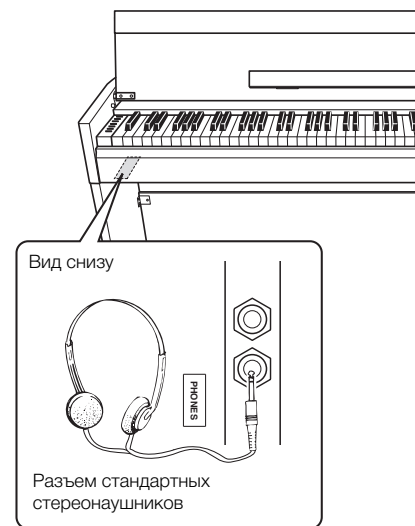

Игра на фортепиано

Настройка громкости

Начав играть, настройте громкость клавиатуры в целом при помощи регулятора [MASTER VOLUME].



⚠ ВНИМАНИЕ!

Не используйте инструмент при высоком уровне громкости длительное время. Это может привести к повреждению слуха.

Intelligent Acoustic Control (I.A.C. – интеллектуальное регулирование качества звука)

При использовании этой функции качество звучания данного инструмента автоматически изменяется в соответствии с общей громкостью. Даже при малой громкости она позволяет четко слышать как низкие, так и высокие звуки.

Включение функции I.A.C.:

Удерживая нажатой кнопку [PIANO/VOICE], нажмите клавишу F#0.



Выключение функции I.A.C.:

Удерживая нажатой кнопку [PIANO/VOICE], нажмите клавишу F0.



Настройка глубины I.A.C.:

Удерживая нажатой кнопку [PIANO/VOICE], нажмите одну из клавиш A-1 - D#0.

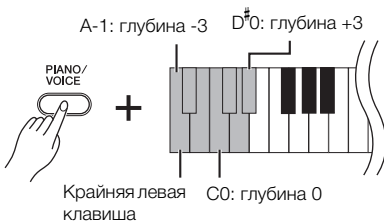

Чем выше значение, тем более четкими будут низкие и высокие звуки при пониженном уровне громкости.

ПРИМЕЧАНИЕ

Настройка по умолчанию: Вкл.

Диапазон значений:
A-1 (-3) - D#0 (+3)

Настройка по умолчанию:
C0 (0)

Использование педалей

Правая педаль

Если нажать эту педаль, ноты звучат дольше. Если отпустить педаль, звучание продленных нот мгновенно прекращается. Эта педаль выполняет также функцию полупедали, позволяющую создавать частичные эффекты сустейна в зависимости от силы нажатия педали.

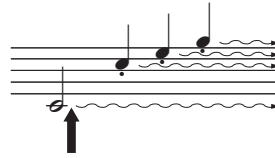

При нажатии правой педали текущая нота и все ноты, проигрываемые до отпускания педали, звучат дольше.

Средняя педаль (состенуто)

Если в то время, когда нажата клавиша, нажать среднюю педаль, ноты будут звучать дольше (как при нажатии правой педали), но все ноты, проигрываемые после этого, продлеваться не будут. Это, например, дает возможность подлить звучание аккорда или одной низкой ноты, а следующие далее ноты играть «стаккато».

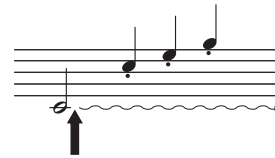

Если нажать среднюю педаль, когда нажата клавиша, нота будет звучать, пока вы не отпустите педаль.

Левая педаль (для приглушенного звука)

Если нажать эту педаль, громкость будет уменьшена, а тембр слегка изменен. На ноты, проигрываемые до нажатия педали, эта педаль не влияет. При выборе тембра Jazz Organ нажатие левой педали вызывает переключение между быстрым и медленным вращением динамика (стр. 16).

ПРИМЕЧАНИЕ

Если правая педаль не работает, проверьте, правильно ли подсоединен педальный шнур к основному блоку инструмента (стр. 29).

Функция полупедали

Эта функция позволяет варьировать длительность сустейна в зависимости от силы нажатия педали. Чем сильнее нажать педаль, тем длительнее звук. Например, если при нажатии правой педали все ноты звучат несколько нечетко и громко из-за слишком большого сустейна, можно отпустить педаль наполовину или меньше, чтобы уменьшить сустейн (нечеткость).

ПРИМЕЧАНИЕ

При нажатой средней педали (состенуто) тембры органа и струнных звучат непрерывно без затухания после отпускания клавиши.

Использование резонанса демпфера

Резонанс демпфера имитирует звук сустейна правой педали рояля, как будто вы нажимаете правую педаль и играете на клавиатуре. Этот эффект распространяется на звук всего инструмента.

Включение резонанса демпфера

Удерживая нажатой кнопку [PIANO/VOICE], нажмите клавишу G#2.

Выключение резонанса демпфера

Удерживая нажатой кнопку [PIANO/VOICE], нажмите клавишу G2.

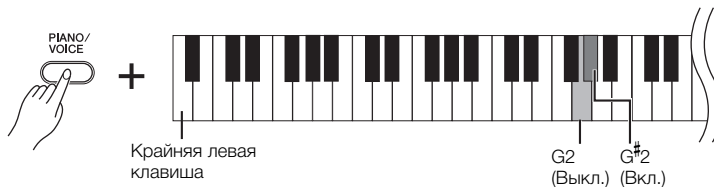

Настройка по умолчанию:

Вкл.

Использование метронома

Метрономом удобно использовать для упражнений, поскольку он задает точный темп.

1 Для запуска метронома нажмите кнопку [METRONOME].

2 Для остановки метронома нажмите кнопку [METRONOME].

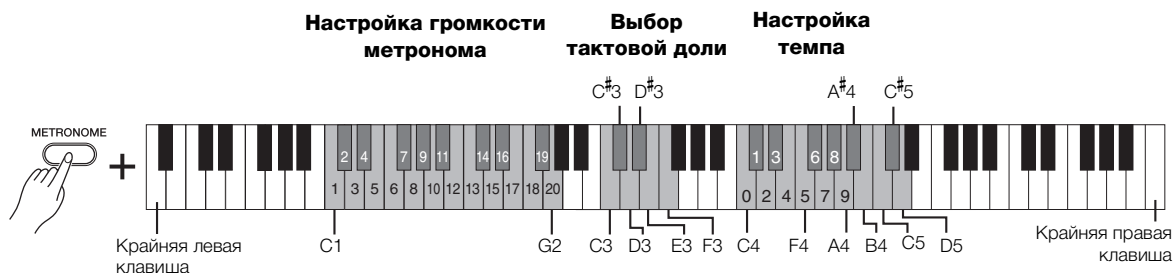

Выбор тактовой доли

Удерживая нажатой кнопку [METRONOME], нажмите одну из клавиш C3–F3.

Клавиша	Тактовая доля
C3	0
C#3	2
D3	3
D#3	4
E3	5
F3	6

Настройка темпа

Темп метронома можно регулировать в диапазоне от 5 до 280 тактовых долей в минуту.

Увеличение или уменьшение значения на 1

Во время работы метронома нажмите кнопку [+R] для увеличения темпа или кнопку [-L] для его уменьшения. Либо, удерживая нажатой кнопку [METRONOME], нажмите клавишу C#5 для увеличения темпа или клавишу B4 для его уменьшения.

Увеличение или уменьшение значения на 10

Удерживая нажатой кнопку [METRONOME], нажмите клавишу D5 для увеличения значения или клавишу A#4 для его уменьшения.

Задание трехзначного значения

Удерживая нажатой кнопку [METRONOME], нажмите по порядку соответствующие клавиши C4–A4. Например, чтобы задать «95», нажмите по порядку клавиши C4 (0), A4 (9) и F4 (5).

Восстановление значения по умолчанию (120)

Удерживая нажатой кнопку [METRONOME], нажмите одновременно кнопки [+R] и [-L] или нажмите клавишу C5 (по умолчанию).

Настройка громкости

Чтобы задать громкость метронома, нажмите одну из клавиш C1 и G2, удерживая кнопку [METRONOME]. При нажатии клавиши более высокого регистра громкость увеличивается, более низкого — уменьшается.

Настройка по умолчанию: 0 (C3)

Диапазон значений:
C1 (1) ~ G2 (20)

Настройка по умолчанию:
D2 (15)

Изменение чувствительности клавиш к силе нажатия

Можно задать чувствительность клавиш к силе нажатия (определить, как будет изменяться звук в зависимости от силы нажатия на клавишу).

Удерживая нажатой кнопку [PIANO/VOICE], нажмите одну из клавиш A6–C7.

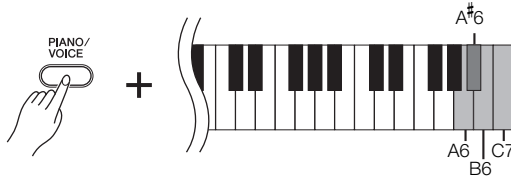

ПРИМЕЧАНИЕ

Эта возможность отключена для некоторых тембров, например для звука органа.

Настройка по умолчанию:

B6 (Medium (Средняя))

Клавиша	Чувствительность клавиш к силе нажатия	Описание
A6	Fixed (Фиксированная)	Уровень громкости не меняется, независимо от силы нажатия на клавиши.
A#6	Soft (Слабая)	При изменении силы нажатия на клавиши уровень громкости меняется незначительно.
B6	Medium (Средняя)	Это стандартная настройка чувствительности клавиш к силе нажатия.
C7	Hard (Сильная)	Уровень громкости меняется в очень широких пределах (от пианиссимо до фортиссимо), добавляя исполнению динамизма и выразительности. Чтобы получить громкий звук, нужно сильно нажимать на клавиши.

Уход и обслуживание

Чтобы содержать инструмент ARIUS в оптимальном рабочем состоянии, рекомендуется периодически выполнять следующие действия по уходу за инструментом.

Уход за инструментом и скамейкой

- Для чистки инструмента пользуйтесь мягкой сухой или слегка влажной тканью.

УВЕДОМЛЕНИЕ

Не используйте пятновыводители, растворители, жидкие очистители или чистящие салфетки с пропиткой.

Протирайте пыль и удаляйте грязь мягкой тканью. Протирая инструмент, не прилагайте излишнего усилия, так как мелкие частицы грязи могут поцарапать полированную поверхность.

- Регулярно затягивайте крепежные винты инструмента и скамейки.

Чистка педалей

Как и на акустическом фортепиано, педали со временем могут потускнеть. Когда это произойдет, используйте для полировки педалей специальное средство. Перед использованием этого средства прочтите его инструкцию.

Подстройка

В отличие от акустического фортепиано данный инструмент не требует подстройки специалистом (хотя высоту звука может настроить пользователь в соответствии с другими инструментами). Это связано с тем, что в цифровых инструментах высота звука всегда идеально сохраняется.

Транспортировка

Можно погрузить инструмент на грузовой автомобиль либо в собранном, либо в разобранном виде. При погрузке не прислоняйте инструмент (особенно клавиатуру) к стене и разместите его в автомобиле в горизонтальном положении. Во время транспортировки в грузовом автомобиле не подвергайте инструмент воздействию чрезмерной вибрации или сильных ударов. Если инструмент будет транспортироваться в полностью собранном виде, проверьте все крепления и при необходимости затяните винты.

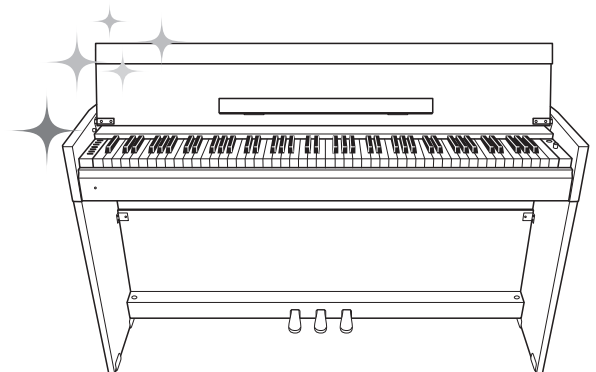

Выбор звучания различных музыкальных инструментов (тембров)

Выбор тембра

Выбор тембра «Grand Piano 1» (Рояль 1)

Просто нажмите кнопку [PIANO/VOICE].

Выбор другого тембра

Нажав кнопку [PIANO/VOICE], выберите следующий или предыдущий тембр при помощи кнопок [+R] или [-L].

Выбор определенного тембра

Удерживая нажатой кнопку [PIANO/VOICE], нажмите одну из клавиш C1–A1.

Ниже приведена таблица соответствия тембров и клавиш.

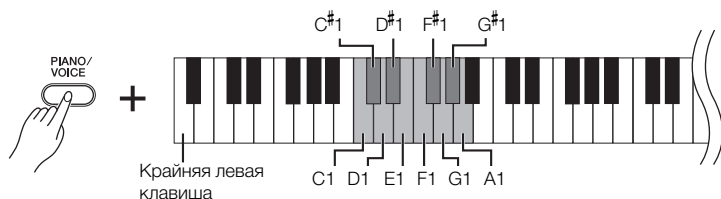

ПРИМЕЧАНИЕ

Чтобы ознакомиться с характеристиками тембров, прослушайте демонстрационные композиции (стр. 17).

Список тембров

Клавиша	Название тембра	Описание тембра
C1	Grand Piano 1 (рояль 1)	Этот звук является сэмплом настоящего концертного рояля. Используются различные сэмплы в зависимости от вашей силы нажатия, а тональные изменения происходят более плавно. Это подходит не только для классических композиций, но и для фортепианных произведений любого жанра.
C#1	Grand Piano 2 (рояль 2)	Теплый и легкий звук фортепиано. Хорошо подходит для баллад.
D1	Grand Piano 3 (рояль 3)	Объемный и чистый звук фортепиано с яркой реверберацией. Подходит для популярной музыки.
D#1	E.Piano 1 (эл. фортепиано 1)	Звук электрического фортепиано, создаваемый с помощью ЧМ-синтезатора. Подходит для обычной популярной музыки.
E1	E.Piano 2 (эл. фортепиано 2)	Звук электрического фортепиано, создаваемый при ударе молоточков по металлическим пластинкам. Мягкий тон при легком нажатии клавиш и агрессивный при более сильном.
F1	Harpichord (клавесин)	Инструмент для исполнения музыки барокко. Поскольку в клавесине используются щипковые струны, этот инструмент не реагирует на силу нажатия клавиш. Однако для этого стиля характерен дополнительный звук, возникающий при отпускании клавиш.
F#1	Vibraphone (виброфон)	Виброфон со сравнительно мягкими молоточками. Чем сильнее удары по клавишам, тем более металлическим становится тон.
G1	Pipe Organ (орган)	Типичный звук органа с регистрами 8 футов, 4 фута и 2 фута. Подходит для исполнения духовной музыки периода барокко.
G#1	Jazz Organ (джазовый орган)	Звук электрооргана типа «tonewheel» (технология «фонического колеса»). Широко используется в джазе и рок-музыке. Левая педаль переключает скорость вращения в эффекте вращающегося динамика.
A1	Strings (струнные)	Стереосэмплированный большой струнный ансамбль с реалистичной реверберацией. Попробуйте соединить этот тембр с фортепиано в режиме наложения.

Прослушивание демонстрационных композиций

Для всех тембров инструмента имеются специально подобранные демонстрационные композиции.

1 Чтобы начать воспроизведение, нажмите кнопку [DEMO/SONG].

Загорается индикатор [PLAY], и начинается воспроизведение демонстрационной композиции для текущего тембра.

Воспроизведение демонстрационных композиций продолжится, начиная с выбранной композиции. По завершении последней композиции начнется воспроизведение первой и так далее, пока вы не остановите этот процесс.

Изменение демонстрационной композиции во время воспроизведения

Чтобы перейти к следующей или предыдущей демонстрационной композиции, нажмите кнопку [+R] или [-L]. Чтобы перейти к определенной демонстрационной композиции, удерживая нажатой кнопку [DEMO/SONG], нажмите одну из клавиш C1–A1.

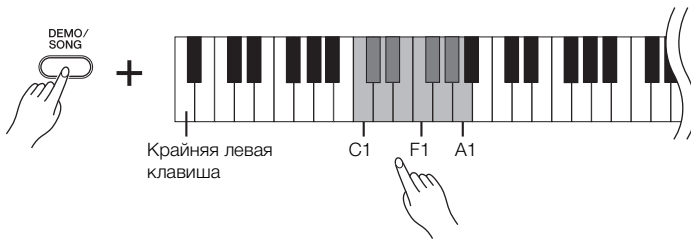

ПРИМЕЧАНИЕ

Сведения о том, как изменить темп воспроизведения, см. на стр. 14.

2 Чтобы остановить воспроизведение, нажмите кнопку [DEMO/SONG].

Индикатор [PLAY] погаснет.

Список демонстрационных композиций

Клавиша	Название тембра	Название	Композитор
C1	Grand Piano 1 (рояль 1)	Mazurka No.5 op.7-1	F. F. Chopin
C [#] 1	Grand Piano 2 (рояль 2)	Von fremden Landern und Menchen, Kinderszenen op.15-1	R. Schumann
D1	Grand Piano 3 (рояль 3)	Оригинал	Оригинал
D [#] 1	E.Piano 1 (эл. фортепиано 1)	Оригинал	Оригинал
E1	E.Piano 2 (эл. фортепиано 2)	Оригинал	Оригинал
F1	Harpsichord (клавесин)	Concerto a cembalo obbligato, 2 violini, viola e continuo No.7, BWV.1058	J. S. Bach
F [#] 1	Vibraphone (Виброфон)	Оригинал	Оригинал
G1	Pipe Organ (орган)	Herr Christ, der ein'ge Gottes-Sohn, BWV.601	J.S. Bach
G [#] 1	Jazz Organ (джазовый орган)	Оригинал	Оригинал
A1	Strings (струнные)	Оригинал	Оригинал

Демонстрационные композиции, исключая оригинальные, – это короткие переработанные отрывки из оригинальных произведений. Оригинальные демонстрационные композиции являются авторскими произведениями Yamaha (© 2012, корпорация Yamaha).

Добавление к звуку вариаций (эффект реверберации)

Данный инструмент имеет несколько типов реверберации, которые придают звуку дополнительную глубину и выразительность, создавая реалистичную акустическую среду. Подходящие тип реверберации и глубина автоматически загружаются при выборе каждого тембра и композиции. Поэтому тип реверберации выбирать необязательно, хотя при желании его можно изменить.

Выбор типа реверберации

Удерживая нажатой кнопку [PIANO/VOICE], нажмите одну из клавиш C2–E2.

ПРИМЕЧАНИЕ

В режиме Dual (наложение) (стр. 20) загружается тип реверберации для тембра 1. Если тип реверберации для тембра 1 выключен, загружается тип реверберации для тембра 2, который используется для обоих тембров.



Список типов реверберации

Клавиша	Тип реверберации	Описание
C2	Room (Комната)	Добавляет звуку непрерывный эффект реверберации, сходный с акустической реверберацией, которую слышно в комнате.
C#2	Hall1 (Зал 1)	Чтобы звук реверберации был «шире», используйте тип Hall1 (Зал 1). Этот эффект имитирует естественную реверберацию небольшого концертного зала.
D2	Hall2 (Зал 2)	Чтобы звук реверберации был действительно широким, используйте тип Hall2 (Зал 2). Этот эффект имитирует естественную реверберацию большого концертного зала.
D#2	Stage (Сцена)	Имитирует реверберацию сцены.
E2	Off (Выкл.)	Эффект не применяется.

Настройка глубины реверберации

Удерживая нажатой кнопку [PIANO/VOICE], нажмите одну из клавиш C3–G#4. Чем правее расположена нажимаемая клавиша, тем больше будет значение глубины реверберации.

Чтобы установить оптимальную глубину реверберации для текущего тембра, нажмите клавишу A4, удерживая нажатой кнопку [PIANO/VOICE].

Диапазон глубины реверберации:

0 (эффект отсутствует) – 20 (максимальная глубина)

Транспонирование высоты звука в полутонах

Можно повышать или понижать высоту звука всей клавиатуры в полутонах, чтобы облегчить игру в сложных тональностях или подобрать высоту звука клавиатуры, соответствующую диапазону голоса певца или других инструментов. Например, если выбрано значение «+5», то при нажатии на клавиатуре клавиши С (до) будет звучать нота F (ф). Таким образом, можно играть мелодию в тональности фа-мажор так же, как в тональности до-мажор.

Понижение высоты звука

Удерживая нажатыми кнопки [DEMO/SONG] и [PIANO/VOICE], нажмите любую клавишу в диапазоне F \sharp 2 (-6) и B2 (-1).

Повышение высоты звука

Удерживая нажатыми кнопки [DEMO/SONG] и [PIANO/VOICE], нажмите любую клавишу в диапазоне C \sharp 3 (+1) и F \sharp 3 (+6).

Восстановление стандартной высоты звука

Удерживая нажатыми кнопки [DEMO/SONG] и [PIANO/VOICE], нажмите клавишу C3.



Тонкая настройка высоты звука

Можно настраивать высоту звука всего инструмента с интервалом около 0,2 Гц. Это позволяет подобрать высоту звука клавиатуры в точном соответствии со звуком других инструментов или музыки, воспроизводимой с компакт-диска.

Увеличение высоты звука (с интервалом примерно 0,2 Гц)

Удерживая одновременно нажатыми кнопки [DEMO/SONG] и [PIANO/VOICE], нажмите кнопку [+R].

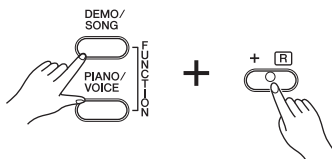

Уменьшение высоты звука (с интервалом примерно 0,2 Гц)

Удерживая одновременно нажатыми кнопки [DEMO/SONG] и [PIANO/VOICE], нажмите кнопку [-L].

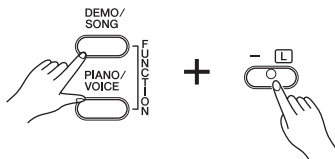

Установка высоты звука 442,0 Гц:

Удерживая одновременно нажатыми кнопки [DEMO/SONG] и [PIANO/VOICE], нажмите кнопку A0.



Восстановление высоты звука по умолчанию

Удерживая одновременно нажатыми кнопки [DEMO/SONG] и [PIANO/VOICE], нажмите одновременно кнопки [+R] и [-L].

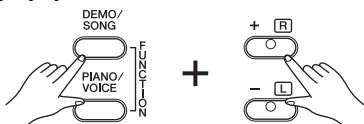

Гц (герц):

Это единица измерения частоты звука, соответствующая числу колебаний звуковой волны в секунду.

Диапазон значений:

414,8 – 466,8 Гц

Настройка по умолчанию:

A3 = 440,0 Гц

Наложение двух тембров (режим наложения)

Можно накладывать два тембра и воспроизводить их одновременно, создавая богато текстурированный звук.

1 Включение режима наложения.

Для выбора двух тембров, удерживая нажатой кнопку [PIANO/VOICE], одновременно нажмите две клавиши между C1 и A1. Соответствие между тембрами и клавишами описано в разделе «Список тембров» (стр. 16).



Тембр, назначенный клавише более низкого регистра, именуется Тембром 1, а тембр, назначенный клавише более высокого регистра, – Тембром 2. В режиме Dual (наложение) один и тот же тембр нельзя одновременно назначить и для Тембра 1, и для Тембра 2.

Сдвиг октавы для каждого тембра

Удерживая нажатой кнопку [PIANO/VOICE], нажмите одну из клавиш C5–F5.

Настройка баланса между двумя тембрами

Удерживая кнопку [PIANO/VOICE], нажмите одну из клавиш F#5–F#6.

При установке значения «0» обеспечивается равный баланс между двумя тембрами. Значения меньше «0» увеличивают громкость Тембра 2 по сравнению с Тембром 1, а значения больше «0» увеличивают громкость Тембра 1 по сравнению с Тембром 2.

ПРИМЕЧАНИЕ

Режимы Dual (наложение) и Duo (стр. 21) нельзя использовать одновременно.

2 Для выхода из режима Dual (наложение) нажмите кнопку [PIANO/VOICE].

Режим Duo (игра вдвоем)

Эта функция позволяет двум исполнителям играть на одном инструменте, один – с левой, второй – с правой стороны, в одном и том же диапазоне октав.

1 Удерживая нажатой кнопку [PIANO/VOICE], нажмите одновременно клавиши [+R] и [-L], чтобы перейти в режим Duo.

Клавиатура делится на две части, при этом клавиша E3 служит в качестве Split Point (точки разделения).

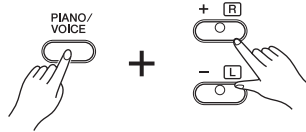

2 Один из исполнителей играет на левой части клавиатуры, другой – на правой.

Сдвиг октавы для каждого тембра:

Так же, как при наложении (стр. 20).

Настройка баланса громкости между двумя разделами клавиатуры:

Так же, как при наложении (стр. 20).

Функции педали в режиме Duo

- Правая педаль: Применяет сустейн к правому разделу.
- Средняя педаль (состенуто): Применяет сустейн к обоим разделам.
- Левая педаль (для приглушенного звука): Применяет сустейн к левому разделу.

3 Чтобы выйти из режима Duo, удерживайте нажатой кнопку [PIANO/VOICE] и нажмите одновременно клавиши [+R] и [-L].

ПРИМЕЧАНИЕ

Нельзя установить другую точку разделения клавиатуры вместо E3.

ПРИМЕЧАНИЕ

Если клавиатура находится в режиме наложения, переход в режим Duo означает выход из режима наложения. Тембр 1 используется как тембр всей клавиатуры.

Воспроизведение композиций и упражнения

Прослушивание до пятидесяти встроенных композиций

Помимо демонстрационных композиций инструмент позволяет прослушивать встроенные композиции.

1 Найдите номер композиции, которую нужно воспроизвести, в прилагаемом сборнике «50 greats for the Piano» (50 лучших произведений для фортепиано).

Номер каждой встроенной композиции для фортепиано присвоен одной из клавиш C2–C#6.

2 Чтобы начать воспроизведение, нажмите одну из клавиш C2–C#6, удерживая нажатой кнопку [DEMO/SONG].

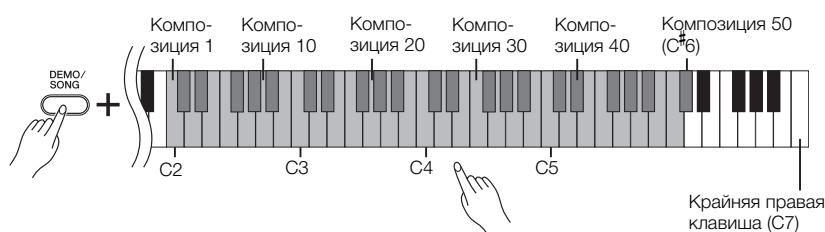

Загораются лампы [PLAY], [+R] и [-L], и воспроизведение продолжается в следующей последовательности: воспроизведение встроенных композиций начинается с выбранной композиции. По завершении последней встроенной композиции начинается воспроизведение первой и так далее, пока вы не остановите этот процесс.

Изменение встроенной композиции во время воспроизведения

Чтобы перейти к следующей или предыдущей встроенной композиции, нажмите кнопку [+R] или кнопку [-L].

Изменение темпа во время воспроизведения:

Чтобы запустить метроном, нажмите кнопку [METRONOME], затем нажмите кнопки [+R] или [-L], чтобы увеличить или уменьшить темп на одну ступень. Прочие инструкции те же, что в разделе «Темп метронома» (стр. 14).

Воспроизведение композиции с начала в нужном темпе

Во время воспроизведения одновременно нажмите кнопки [+R] и [-L], чтобы вернуться к началу композиции и продолжить воспроизведение в темпе, указанном последним.

3 Чтобы остановить воспроизведение, нажмите кнопку [DEMO/SONG].

Лампы [PLAY], [+R] и [-L] погаснут.

ПРИМЕЧАНИЕ

Одновременно с воспроизведением встроенной композиции можно играть на клавиатуре. Играя на клавиатуре, можно также менять тембр.

ПРИМЕЧАНИЕ

Можно импортировать дополнительные композиции, загрузив файлы SMF с компьютера. Подробнее см. в руководстве Computer-related Operations (Операции с использованием компьютера) (стр. 7).

Репетиция партии одной руки

Все композиции, кроме демонстрационных (стр. 17), позволяют включать и выключать партии левой и правой руки по отдельности.

Например, выключив [+R], можно разучивать партию правой руки во время воспроизведения партии левой руки, и наоборот.

1 Выберите встроенную композицию (стр. 22) или пользовательскую композицию (стр. 24).

2 Удерживая нажатой кнопку [PLAY], нажмите кнопку [+R] или кнопку [-L] для включения или выключения партии.

Для попеременного включения и выключения воспроизведения нажимайте одну и ту же кнопку повторно, удерживая нажатой кнопку [PLAY]. При включении той или иной партии лампа соответствующей кнопки горит.

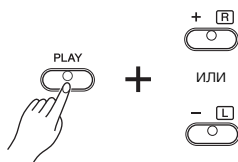

Лампа горит, когда партия включена.

3 Разучите партию, которая отключена.

Изменение темпа

При желании можно изменить темп, чтобы сделать упражнения удобнее.

Подробные сведения см. на стр. 14.

4 Чтобы остановить воспроизведение, нажмите кнопку [PLAY].

ПРИМЕЧАНИЕ

При выборе другой композиции состояние включения или выключения партий отменяется.

Воспроизведение с начала такта, включая паузу или пустую ноту

Функция Quick Play (быстрое воспроизведение) позволяет указать, следует ли начинать воспроизведение немедленно с первой ноты либо воспроизводить тишину или паузы, существующие перед первой нотой.

Включение функции Quick Play:

Удерживайте нажатой кнопку [DEMO/SONG] и нажмите клавишу A[#]-1, чтобы активировать немедленное воспроизведение с первой ноты или первого нажатия педали.



Крайняя левая клавиша

Выключение функции Quick Play:

Удерживайте нажатой кнопку [DEMO/SONG] и нажмите крайнюю левую клавишу (A-1), чтобы начинать воспроизведение с начала первого такта (включая паузу или пустую ноту).

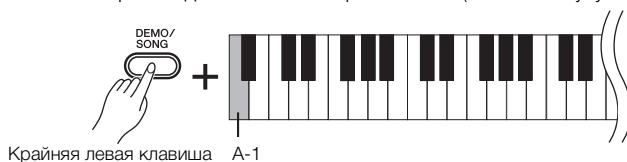

Крайняя левая клавиша A-1

ПРИМЕЧАНИЕ

Настройка по умолчанию: Вкл.

Запись собственного исполнения

Данный инструмент позволяет записать собственную игру на клавиатуре в качестве пользовательской композиции. По отдельности можно записать до двух партий (левой и правой руки).

1 Запись собственного исполнения

1 Выберите тембр и другие параметры для записи, такие как тактовая доля.

Подробные сведения о выборе тембра см. на стр. 16. При необходимости задайте на этом шаге другие параметры, например тактовую долю и эффекты.

2 Удерживая нажатой кнопку [REC], нажмите кнопку [+R] или кнопку [-L], чтобы включить режим Record Ready (готовность к записи) для записываемой партии.

Если вы не планируете записывать партии правой и левой руки по отдельности, запишите исполнение целиком в юбую партию.

Запись партии правой руки ([+R])

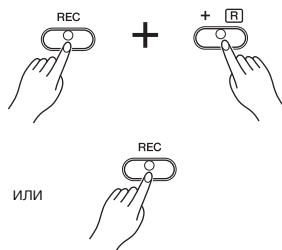

Запись партии левой руки ([-L])

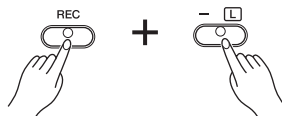

Через некоторое время индикатор [REC] и индикатор выбранной партии начнут мигать в текущем темпе.

Выход из режима Record Ready (готовность к записи)

Просто нажмите кнопку [REC].

Если данные уже были записаны в другую партию

Данные в этой партии будут воспроизведены во время записи. Эту партию можно выключить или включить, удерживая нажатой кнопку [PLAY] и нажав кнопку данной партии.

3 Чтобы начать запись, начните играть на клавиатуре или нажмите кнопку [PLAY].

Индикатор [REC] будет гореть непрерывно, а индикатор записи партии – мигать в текущем темпе.

4 Чтобы остановить запись, нажмите кнопку [REC] или [PLAY].

Лампы [REC], [PLAY], [+R] и [-L] начнут мигать, показывая, что выполняется сохранение записанных данных. По завершении операции сохранения индикаторы погаснут.

Емкость записи

Этот инструмент позволяет записать до 100 КБ (примерно 11000 нот).

ПРИМЕЧАНИЕ

Во время записи можно использовать метроном, при этом звук метронома записан не будет.

УВЕДОМЛЕНИЕ

Если партия содержит данные, загорится индикатор партии. Учтите, что при операции записи записанные ранее данные будут заменены новыми.

УВЕДОМЛЕНИЕ

Никогда не отключайте питание во время сохранения записанных данных (пока мигают индикаторы). Иначе все записанные данные будут потеряны.

5 При желании запишите другую партию, повторив шаги 1–4.

6 Чтобы начать воспроизведение записанной композиции, нажмите кнопку [PLAY].

Чтобы остановить воспроизведение, снова нажмите кнопку [PLAY].



ПРИМЕЧАНИЕ

Записанные данные композиции можно сохранить на компьютере в виде стандартного файла MIDI (SMF). Подробнее см. в руководстве Computer-related Operations (Операции с использованием компьютера) (стр. 7).

Изменение первоначальных настроек записанной композиции

По завершении операции записи можно изменить следующие параметры композиции.

- Для отдельных партий: тембр, наложение тембров, глубина реверберации
- Для композиции в целом: темп, тип реверберации

1 Настройте указанные выше параметры.

2 Чтобы включить режим Record Ready (готовность к записи), удерживая нажатой кнопку [REC], нажмите кнопку нужной партии.

В этом состоянии не нажимайте снова кнопку [PLAY] или другую клавишу. Иначе первоначально записанные исполнительские данные будут удалены.

3 Для выхода из режима Record Ready (готовность к записи) снова нажмите кнопки [REC]+[PLAY].

Удаление записанных данных

Удаление композиции целиком:

1 Удерживая нажатой кнопку [REC], нажмите кнопку [DEMO/SONG].

Лампы [+R] и [-L] начнут мигать.

Для выхода из этого состояния нажмите кнопку [-L].

2 Чтобы удалить всю композицию, нажмите кнопку [+R].

Лампы [REC], [PLAY], [+R] и [-L] начнут мигать.

По завершении операции все индикаторы погаснут.

Удаление определенной партии:

1 Удерживая нажатой кнопку [REC], нажмите кнопку [+R] или кнопку [-L] (в зависимости от партии, которую вы хотите удалить), чтобы включить режим Record Ready (готовность к записи).

Лампа [REC] и лампы выбранной партии ([+R] или [-L]) начнут мигать.

2 Чтобы начать запись, не играя на клавиатуре, нажмите кнопку [PLAY].

Лампы [+R] или [-L] для выбранной партии начнут мигать.

3 Чтобы остановить запись, нажмите кнопку [REC] или кнопку [PLAY].

Будут удалены все данные, записанные для выбранной партии, и индикатор погаснет.

Сохранение данных при выключении питания

Перечисленные ниже настройки и данные сохраняются даже при выключении питания.

- Громкость метронома
- Доля метронома
- Чувствительность клавиш к силе нажатия
- Подстройка
- Глубина Intelligent Acoustic Control
- Включение/выключение Intelligent Acoustic Control
- Активация/деактивация автоматического отключения питания
- Данные пользовательских композиций
- Данные композиций (файлы SMF), загруженные с компьютера

Сохранение данных пользовательской композиции на компьютере

Среди перечисленных выше данных только данные пользовательских композиций можно передать на компьютер и охранить в виде файла SMF. Подробнее см. в руководстве Computer-related Operations (Операции с использованием компьютера) на веб-сайте (стр. 7).

УВЕДОМЛЕНИЕ

Сохраненные данные могут быть потеряны из-за неисправности или неправильной работы инструмента. Сохраняйте важные данные на внешнем устройстве, например компьютере.

Передача файлов SMF между компьютером и данным инструментом

С помощью программы Musicsoft Downloader (доступной для бесплатной загрузки) можно передавать с компьютера во внутреннюю память инструмента и наоборот до 10 файлов SMF. Подробнее см. в руководстве Computer-related Operations (Операции с использованием компьютера), которое можно загрузить из Yamaha Manual Library (библиотеки руководств по продуктам компании Yamaha) (стр. 7).

Инициализация настроек

При этой операции для всех данных (кроме композиций) восстанавливаются заводские настройки по умолчанию.

Для выполнения инициализации одновременно нажмите клавишу C7 (крайнюю правую) и включите питание.



УВЕДОМЛЕНИЕ

Никогда не отключайте питание во время выполнения операции инициализации (то есть пока мигают индикаторы [REC] и [PLAY]).

ПРИМЕЧАНИЕ

Если инструмент по каким-либо причинам не работает или работает неправильно, выключите питание и выполнит процедуру инициализации.

Устранение неполадок

Проблема	Возможные причины и способы устранения
Неожиданно выключается питание.	Это нормальное явление; возможно, активирована функция автоматического выключения питания (стр. 11). При желании функцию Auto Power Off (автоматического отключения питания) можно выключить.
Инструмент не включается.	Проверьте подключение вилки адаптера к разъему на этом инструменте и к розетке электросети (стр. 10).
При включении и отключении питания слышны щелчки или треск.	Так всегда происходит при включении и отключении электропитания.
Из динамиков или наушников слышен шум.	Шум может быть следствием помех, вызванных использованием мобильного телефона в непосредственной близости от инструмента. Отключите мобильный телефон или перенесите его подальше от инструмента.
Общий уровень громкости слишком низок, или звук отсутствует вообще.	Выбрана слишком низкая общая громкость. Установите нужную громкость при помощи регулятора [MASTER VOLUME] (стр. 12).
	Убедитесь, что к разъему наушников не подключены наушники (стр. 11).
	Убедитесь, что включена функция Local Control (локальное управление).
Педали не работают.	Возможно, педальный шнур плохо подсоединен к разъему [TO PEDAL]. Убедитесь, что педальный шнур полностью воткнут, так что металлическая часть вилки кабеля не видна (стр. 30).
Правая педаль работает неправильно.	Правая педаль была нажата при включении питания. Это не является признаком неисправности. Отпустите педаль и нажмите ее еще раз для восстановления работы.

Сборка подставки под клавиатуру

⚠ ВНИМАНИЕ!

- Будьте внимательны: не перепутайте компоненты и устанавливайте их в правильном направлении. Выполняйте сборку согласно приведенной ниже инструкции.
- Для сборки требуется не менее двух человек.
- Осуществляйте сборку на твердой и ровной поверхности пола в просторном месте.
- Используйте винты указанного размера. При использовании винтов неправильного размера можно повредить инструмент.
- После завершения сборки каждой части затяните винты.
- Для разборки подставки выполните приведенную ниже последовательность операций в обратном порядке.

Подготовьте крестовую (+) отвертку соответствующего размера.

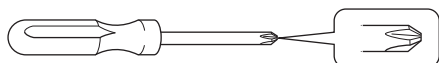

Выньте из пакета комплектующие и убедитесь, что они все в наличии.

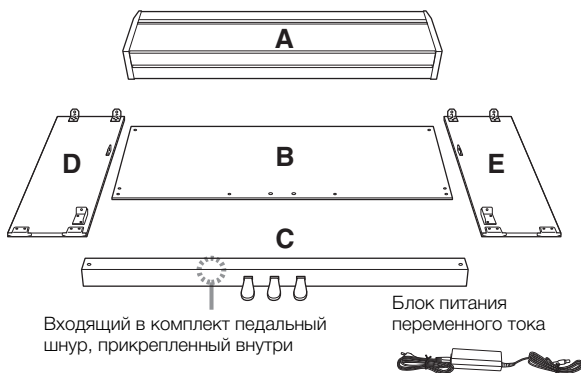

Входящий в комплект педальный шнур, прикрепленный внутри



Блок питания переменного тока

- * Два кронштейна, защищающие от падения, одинаковы. (Каждый из них можно использовать как справа, так и слева.)
- * Блок питания может не входить в комплект поставки или отличаться от изображенного на рисунке (в зависимости от страны). Уточните, обратившись к местному торговому представителю Yamaha.

Компоненты сборки

- | | |
|--|---|
| <p>1 Длинные винты 6 x 25 мм, 4 шт.</p> | <p>5 Саморезы 4 x 20 мм, 2 шт.</p> |
| <p>2 Длинные винты 6 x 20 мм, 2 шт.</p> | <p>6 Заглушки, 2 шт.</p> |
| <p>3 Короткие винты 6 x 16 мм, 4 шт.</p> | <p>7 Держатели кабеля, 2 шт.</p> |
| <p>4 Тонкие винты 4 x 12 мм, 2 шт.</p> | <p>8 Кронштейны, защищающие от падения, 2 шт.</p> |

1 Прикрепите C к D и E, затянув винты от руки.

- 1-1** Отвяжите и распрямите упакованный кабель. Не выбрасывайте виниловый шнурок. Он понадобится на шаге 6.

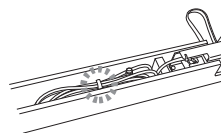

- 1-2** Совместите D и E с краями C.
- 1-3** Присоедините детали D и E к C длинными винтами 2 (6 x 20 мм), затянув их от руки.

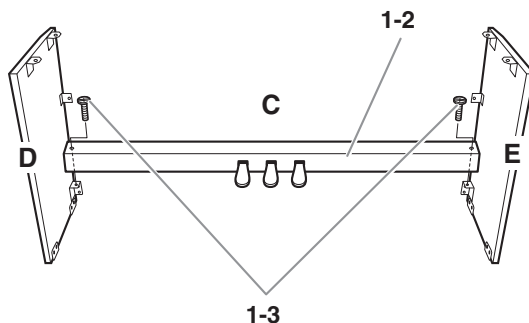

2 Присоедините компонент В.

- 2-1** Прикрепите верхнюю часть детали В к D и E тонкими винтами 4 (4 x 12 мм), затянув их от руки.
- 2-2** Прижимая нижнюю часть деталей D и E с внешней стороны, установите защищающие от падения кронштейны и закрепите нижние концы детали В четырьмя длинными винтами 1 (6 x 25 мм).
- 2-3** Чтобы закрепить деталь В, вставьте два других самореза 5 (4 x 20 мм) в два других отверстия.

2-4 Надежно затяните на детали В верхние винты, установленные на шаге 2-1.

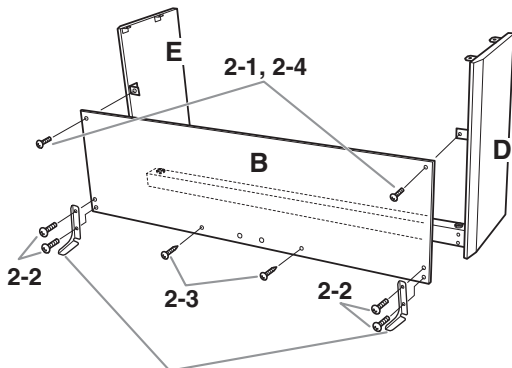

Закрепите винтами защищающие от падения кронштейны.

3 Закрепите деталь С.

3-1 Плотно затяните на детали С винты, установленные на шаге 1-3.

3-2 Установите заглушки (6) на головки винтов.

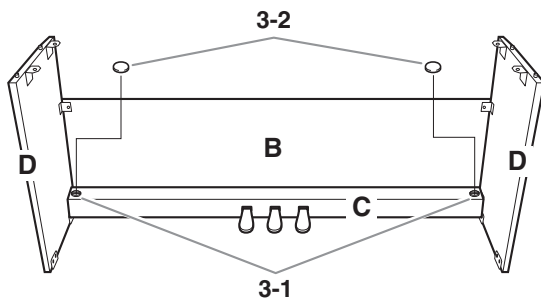

4 Установите компонент А.

При установке детали А держите руки на расстоянии не менее 10 см от ее краев.

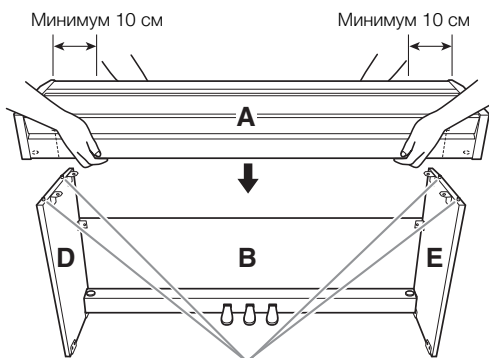

Совместите штифты на деталях D и E с соответствующими отверстиями в нижней части детали А.

⚠ ВНИМАНИЕ!

- Будьте осторожны, не прищемите пальцы и не уроните устройство.
- Держите клавиатуру только так, как показано на рисунке.

5 Закрепите компонент А.

5-1 Подровняйте панель А так, чтобы при виде спереди ее левый и правый края равномерно выступали за края D и E.

5-2 Закрепите деталь А, затянув короткие винты (6) (6 x 16 мм) снизу.

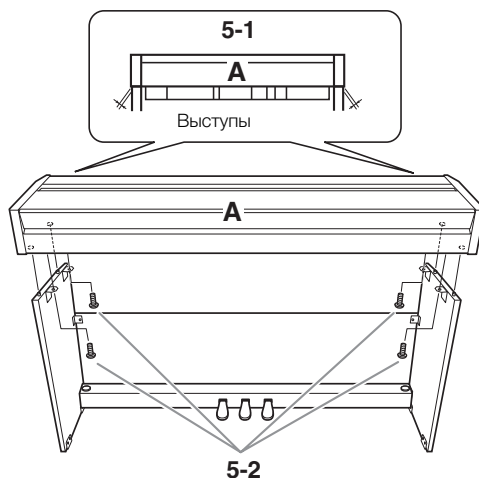

6 Подсоедините педальный шнур.

6-1 Вставьте штекер педального шнура в разъем [TO PEDAL] сзади.

6-2 Присоедините держатели кабеля к задней панели, как показано на рисунке, и затем защелкните шнур в держателх.

6-3 Если педальный шнур оказался длиннее, чем нужно, закрепите лишнюю часть с помощью винилового шнура.

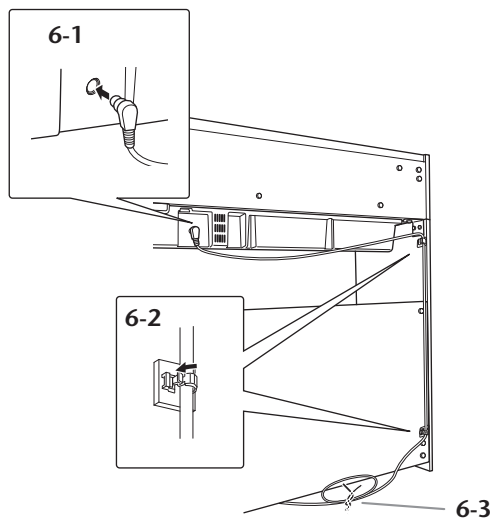

Надежно подключите педальный шнур, так чтобы не было видно металлической части штекера. Иначе педаль может работать неправильно.

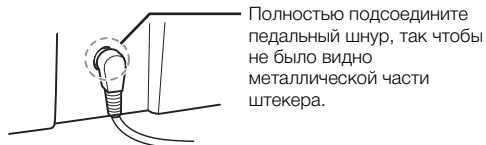

Полностью подсоедините педальный шнур, так чтобы не было видно металлической части штекера.

7 Подсоедините блок питания.

- 7-1** Вставьте штекер блока питания в гнездо DC IN на задней панели. Дополнительную информацию см. на стр. 10.

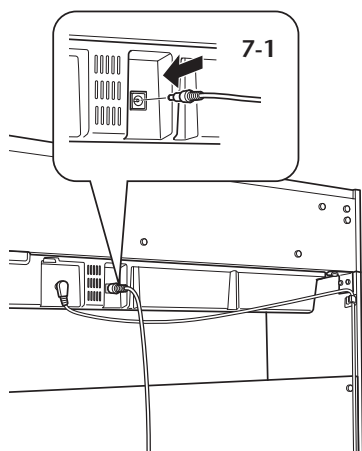

8 Установите регулятор высоты.

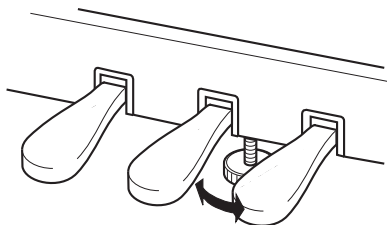

Поворачивайте регулятор высоты до тех пор, пока он не придет в тесный контакт с поверхностью пола.

После сборки проверьте следующее.

- **Не осталось ли «лишних» деталей?**
→ Проверьте сборку и исправьте ошибки.
- **Не мешает ли инструмент открывать двери и перемещать предметы?**
→ Поставьте инструмент в удобное место.
- **Не дребезжит ли инструмент, когда вы его трясете?**
→ Затяните все винты.
- **Не смещается ли блок педалей и не слышно ли дребезжания при нажатии на педали?**
→ Установите регулятор высоты так, чтобы инструмент твердо стоял на полу.
- **Плотно ли вставлены в разъемы педальный шнур и кабель питания?**
→ Проверьте соединения.
- **Если при игре на клавишах основной блок инструмента скрипит или покачивается, посмотрите схему сборки и затяните все винты.**

⚠ ВНИМАНИЕ!

- При перемещении собранного инструмента всегда беритесь за нижнюю часть основного блока.
- Не беритесь за крышку клавиатуры или верхнюю часть инструмента. Неправильная переноска может привести к повреждению инструмента или к травме.

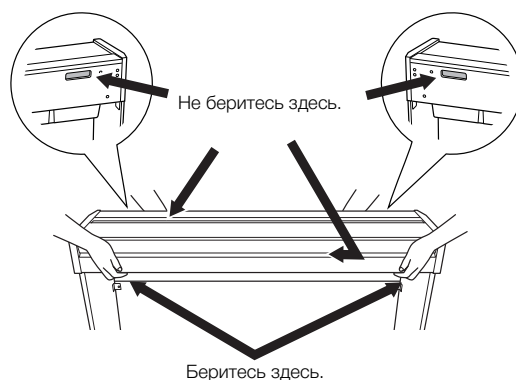

Технические характеристики

Размер

- Ширина: 1353 мм
 - Высота (с открытой крышкой клавиатуры): 783 мм (970 мм)
 - Глубина (с открытой крышкой клавиатуры): 309 мм* (315 мм)
- * Если установлены крепежные держатели, глубина составляет 404 мм.

Вес

- 36 кг

Клавиатуры

- 88 клавиш
- Клавиатура Graded Hammer (GH)
- Touch Sensitivity (чувствительность клавиш к силе нажатия) (сильная, средняя, слабая, фиксированная)

Педаль

- Количество педалей: 3 (демпферная, sostenuto, приглушающая звук)
- Полупедаль: Да (демпферная)

Язык панели

- Русский

Стиль крышки клавиатуры

- Складывающаяся

Пюпитр

- Встроен в крышку клавиатуры

Тембры

- Технология тон-генератора: Pure CF Sound Engine
- Максимальная полифония: 128
- 10 встроенных тембров

Эффекты/функции

- 4 типа реверберации
- Резонанс демпфера
- Dual (наложение)
- Режим Duo
- Интеллектуальное регулирование качества звука

Встроенные композиции

- 10 демонстрационных + 50 встроенных композиций

Запись композиции

- Одна пользовательская композиция с двумя дорожками
- 1 композиция (прибл. 100 КБ: прибл. 11000 нот)

Совместимый формат данных

- Воспроизведение: Стандартный файл MIDI (SMF), форматы 0 и 1
- Запись: Стандартный файл MIDI (SMF), формат 0

Общее управление

- Метроном: 5 - 280 (диапазон изменения темпа)
- Транспонирование: -6 - 0 - +6
- Подстройка: 414,8 - 466,8 Гц

Хранение (внутренняя память)

- Пользовательская композиция: 1 композиция
прибл. 100 КБ
- Загрузка данных композиции с компьютера (до 10 композиций): Общий максимальный объем прибл. 900 КБ

Подключение

- Наушники x 2
- USB TO HOST, разъем

Усилители

- 20 Вт x 2

Динамики

- Овальные (12 см x 6 см) x 2

Звуковая система

- Acoustic Optimizer

Источник питания

- Блок питания переменного тока PA-300C или равноценный, рекомендованный к применению корпорацией Yamaha

Потребляемая мощность

- * 14 Вт при использовании PA-300C

Функция автоматического отключения питания

- Около 30 мин.

Дополнительные принадлежности

- Руководство пользователя, краткое руководство по эксплуатации, набор партитур «50 Greats for the Piano», блок питания переменного тока*, карта для интерактивной регистрации продукта
- * Может не входить в комплект поставки для вашего региона. Уточните, обратившись к местному торговому представителю Yamaha.

Дополнительные принадлежности (могут не входить в комплект поставки для конкретного региона)

- Скамейка BC-100
- Наушники HPE-150
- Блок питания переменного тока PA-300C или равноценный, рекомендованный к применению корпорацией Yamaha

* Технические характеристики и их описания в данном руководстве пользователя предназначены только для общего сведения. Корпорация Yamaha сохраняет за собой право модифицировать свои изделия и менять их технические характеристики без предварительного уведомления. Поскольку технические характеристики, оборудование и набор возможностей могут зависеть от региона, обращайтесь за информацией к местному представителю корпорации Yamaha.

Предметный указатель

Цифры

50 встроенных композиций 22

A–Z

Computer-related Operations (Операции с использованием компьютера) 7

Dual, режим 20

Duo, режим 21

Intelligent Acoustic Control (I.A.C.) 12

MIDI Basics (Основные понятия MIDI) 7

MIDI Reference (Справочник по MIDI-интерфейсу) 7

Quick Operation Guide (Краткое руководство по эксплуатации) 7

Quick Play (быстрое воспроизведение) 23

USB TO HOST 8

A

Автоматическое отключение питания 11

Б

Блок питания переменного тока 7

В

Встроенные композиции 22

Высота звука 19

Г

Глубина реверберации 18

Громкость 12, 14

Гц (герц) 19

Д

Демонстрационные композиции 17

З

Запись 24

И

Индикатор питания 10

Инициализация 26

Интерактивные руководства (в формате PDF) 7

К

Крышка клавиатуры 9

Л

Левая педаль (для приглушенного звука) 13

М

Метроном 14

Н

Наушники 11

О

Октава 20

П

Панель управления и разъемы 8

Партия левой руки 23

Партия правой руки 23

Педали 13

Питание 10

Подстройка 15, 19

Полупедаль 13

Пользовательская композиция 24

Правая педаль 13

Принадлежности 7

Пюпитр 9

Р

Реверберация 18

Резонанс демпфера 13

Руководства 7

С

Сборка 28

Сборка подставки под клавиатуру 28

Список демонстрационных композиций 17

Список тембров 16

Список типов реверберации 18

Средняя педаль (сосенуто) 13

Т

Тактовая доля 14

Тембр 16

Темп 14

Технические характеристики 31

Тип реверберации 18

Транспонирование 19

У

Удаление 25

Упражнение 23

Устранение неполадок 27

Уход и обслуживание 15

Ч

Чувствительность клавиш к силе нажатия 15

Important Notice: Guarantee Information for customers in European Economic Area (EEA) and Switzerland

Important Notice: Guarantee Information for customers in EEA* and Switzerland For detailed guarantee information about this Yamaha product, and Pan-EEA* and Switzerland warranty service, please visit the website address below (Printable file is available at our website) or contact the Yamaha representative office for your country. * EEA: European Economic Area	English
Wichtiger Hinweis: Garantie-Information für Kunden in der EWR* und der Schweiz Für nähere Garantie-Information über dieses Produkt von Yamaha, sowie über den Pan-EWR*- und Schweizer Garantieservice, besuchen Sie bitte entweder die folgende angegebene Internetadresse (eine druckfähige Version befindet sich auch auf unserer Webseite), oder wenden Sie sich an den für Ihr Land zuständigen Yamaha-Vertrieb. *EWR: Europäischer Wirtschaftsraum	Deutsch
Remarque importante: Informations de garantie pour les clients de l'EEE* et la Suisse Pour des informations plus détaillées sur la garantie de ce produit Yamaha et sur le service de garantie applicable dans l'ensemble de l'EEE ainsi qu'en Suisse, consultez notre site Web à l'adresse ci-dessous (le fichier imprimable est disponible sur notre site Web) ou contactez directement Yamaha dans votre pays de résidence. * EEE : Espace Economique Européen	Français
Belangrijke mededeling: Garantie-informatie voor klanten in de EER* en Zwitserland Voor gedetailleerde garantie-informatie over dit Yamaha-product en de garantieservice in heel de EER* en Zwitserland, gaat u naar de onderstaande website (u vind een afdrukbaar bestand op onze website) of neemt u contact op met de vertegenwoordiging van Yamaha in uw land. * EER: Europese Economische Ruimte	Nederlands
Aviso importante: Información sobre la garantía para los clientes del EEE* y Suiza Para una información detallada sobre este producto Yamaha y sobre el soporte de garantía en la zona EEE* y Suiza, visite la dirección web que se incluye más abajo (la versión del archivo para imprimir está disponible en nuestro sitio web) o póngase en contacto con el representante de Yamaha en su país. * EEE: Espacio Económico Europeo	Español
Avviso importante: informazioni sulla garanzia per i clienti residenti nell'EEA* e in Svizzera Per informazioni dettagliate sulla garanzia relativa a questo prodotto Yamaha e l'assistenza in garanzia nei paesi EEA* e in Svizzera, potete consultare il sito Web all'indirizzo riportato di seguito (è disponibile il file in formato stampabile) oppure contattate l'ufficio di rappresentanza locale della Yamaha. * EEA: Area Economica Europea	Italiano
Aviso importante: informações sobre as garantias para clientes da AEE* e da Suíça Para obter uma informação pormenorizada sobre este produto da Yamaha e sobre o serviço de garantia na AEE* e na Suíça, visite o site a seguir (o arquivo para impressão está disponível no nosso site) ou entre em contato com o escritório de representação da Yamaha no seu país. * AEE: Área Económica Europeia	Portugués
Σημαντική σημείωση: Πληροφορίες εγγύησης για τους πελάτες στον ΕΟΧ* και Ελβετία Για λεπτομερείς πληροφορίες εγγύησης σχετικά με το προϊόν της Yamaha και την κάλυψη εγγύησης σε όλο το χώρο του ΕΟΧ* και την Ελβετία, επισκεφτείτε την παρακάτω ιστοσελίδα (Εκτυπιμήσιμο αρχείο είναι διαθέσιμο στην ιστοσελίδα μας) ή απευθυνθείτε στην αντιπροσωπεία της Yamaha στη χώρα σας. * ΕΟΧ: Ευρωπαϊκός Οικονομικός Χώρος	Ελληνικά
Viktig: Garantinformasjon for kunder i EES-området* och Schweiz För detaljerad information om denna Yamaha-produkt samt garantieservice i hela EES-området* och Schweiz kan du antingen besöka nedanstående webbadress (en utskriftsvärdig fil finns på webbplatsen) eller kontakta Yamahas officiella representant i ditt land. * EES: Europeiska Ekonomiska Samarbetsområdet	Svenska
Viktig merknad: Garantinformasjon for kunder i EØS* og Sveits Detaljert informasjon om dette Yamaha-produktet og garantieservice for hele EØS-området* og Sveits kan fås enten ved å besøke nettstedene nedenfor (utskriftsversjon finnes på våre nettsider) eller kontakte kontakte Yamaha-kontoret i landet der du bor. *EØS: Det europeiske økonomiske samarbeidsområdet	Norsk
Viktig oplysning: Garantiplysninger til kunder i EØO* og Schweiz De kan finde detaljerede garantiplysninger om dette Yamaha-produkt og den fælles garantieserviceordning for EØO* (og Schweiz) ved at besøge det websted, der findes en fil, som kan udskrives, på vores websted), eller ved at kontakte Yamahas nationale repræsentationskontor i det land, hvor De bor. * EØO: Det Europæiske Økonomiske Økonomiske Område	Dansk

Tärkeä ilmoitus: Takuutiedot Euroopan talousalueen (ETA)* ja Sveitsin asiakkaille Tämän Yamaha-uutteen sekä ETA-alueen ja Sveitsin takuuta koskevat yksityiskohtaiset tiedot saatte alla olevasta nettiosoitteesta. (Tulostettava tiedosto saatavissa sivustollamme.) Voititte myös ottaa yhteyttä paikalliseen Yamaha-edustajaan. *ETA: Euroopan talousalue	Suomi
Ważne: Warunki gwarancyjne obowiązujące w EOG* i Szwajcarii Aby dowiedzieć się więcej na temat warunków gwarancyjnych tego produktu firmy Yamaha, i serwisu gwarancyjnego w całym EOG* i Szwajcarii, należy odwiedzić wskazaną poniżej stronę internetową (plik gotowy do wydruku znajduje się na naszej stronie internetowej) lub skontaktować się z przedstawicielstwem firmy Yamaha w swoim kraju. *EOG — Europejski Obszar Gospodarczy	Polski
Důležitě oznámení: Zárucní informace pro zákazníky v EHS* a ve Švýcarsku Podrobné zázucní informace o tomto produktu Yamaha a zázucním servisu v celém EHS* a ve Švýcarsku naleznete na níže uvedené webové adrese (soubor k tisku je dostupný na našich webových stránkách) nebo se můžete obrátit na zastoupení firmy Yamaha ve své zemi. * EHS: Evropský hospodářský prostor	Česky
Fontos figyelmeztetés: Garancia-információk az EGT* területén és Svájcban élő vásárlók számára A jelen Yamaha termékre vonatkozó részletes garancia-információk, valamint az EGT*-re és Svájcra kiterjedő garanciális szolgáltatás tekintetében keressék fel webhelyünket az alábbi címen (a webhelyen nyomtatható fájl is található), vagy pedig lépjen kapcsolatba az országában működő Yamaha képviselői iróddal. * EGT: Európai Gazdasági Térség	Magyar
Ouline märkeus: Garantiteave Euroopa Majanduspiirkonna (EMP)* ja Šveitsi klientidele Täpsema teabe saamiseks selle Yamaha toote garantii ning kogu Euroopa Majanduspiirkonna ja Šveitsi garantiteeninduse kohta, külastage palun veebsaiti alljärgnevat aadressil (meie saidil on saadaval printitav fail) või pöörduge Teie riigis Yamaha esinduse poole. * EMP: Euroopa Majanduspiirkond	Eesti keel
Svarīgs paziņojums: garantijas informācija klientiem EEZ* un Šveicē Lai saņemtu detaļāku garantijas informāciju par šo Yamaha produktu, kā arī garantijas apkalpošanu EEZ* un Šveicē, lūdzam apmeklēt zemāk norādīto tīmekļa vietnes adresi (tīmekļa vietnē ir pieejams drukājams fails) vai sazināties ar jūsu valsti apkalpojošo Yamaha pārstāvniecību. * EEZ: Eiropas Ekonomikas zona	Latviešu
Dēmesio: informācija dėl garantijos pirkėjams EEE* ir Šveicarijoje Jei reikia išsamesios informacijos apie šį „Yamaha“ produktą ir jo techninę priežiūrą visoje EEE* ir Šveicarijoje, apsilankykite mūsų svetainėje toliau nurodytu adresu (svetainėje yra spausdinamas failas) arba kreipkitės į „Yamaha“ atstovybę savo šalyje. *EEE – Europos ekonominė erdvė	Lietuvių kalba
Dôležitě upozornenie: Informácie o záruke pre zákazníkov v EHP* a Švajčiarsku Podrobné informácie o záruke týkajúce sa tohto produktu u spoločnosti Yamaha a garancijnom servise v EHP* a Švajčiarsku nájdete na webovej stránke uvedenej nižšie (na našej webovej stránke je k dispozícii súbor na tlač) alebo sa obráťte na zastupujúcu spoločnosť Yamaha vo svojej krajine. * EHP: Európsky hospodársky priestor	Slovenčina
Pomembno obvestilo: Informacije o garanciji za kupce v EGP* in Švici Za podrobnejše informacije o tem Yamaha izdelku ter garancijskem servisu v celotnem EGP in Švici, obiščite spletno mesto, ki je navedeno spodaj (našljiva datoteka je na voljo na našem spletnem mestu), ali se obrnite na Yamahinega predstavnika v svoji državi. * EGP: Evropski gospodarski prostor	Slovenščina
Важно съобщение: Информация за гаранцията за клиенти в ЕИП* и Швейцария За подробна информация за гаранцията за този продукт на Yamaha и гаранционното обслужване в паневропейската зона на ЕИП* и Швейцария или посетете посочения уеб сайт (на нашия уеб сайт има файл за печат), или се свържете с представителния офис на Yamaha във вашата страна. * ЕИП: Европейско икономическо пространство	Български език
Notificare importantă: Informații despre garanție pentru clienții din SEE* și Elveția Pentru informații detaliate privind acest produs Yamaha și serviciul de garanție Pan-SEE* și Elveția, vizitați site-ul la adresa de mai jos (fișierul imprimabil este disponibil pe site-ul nostru) sau contactați biroul reprezentanței Yamaha din țara dumneavoastră. * SEE: Spațiul Economic European	Limba română

<http://europe.yamaha.com/warranty/>

For details of products, please contact your nearest Yamaha representative. For details of products, please contact your nearest Yamaha representative or the authorized distributor listed below.

Die Einzelheiten zu Produkten sind bei Ihrer unten aufgeführten Niederlassung und bei Yamaha Vertragshändlern in den jeweiligen Bestimmungsländern erhältlich.

Подробные сведения об инструменте можно получить у местного представителя корпорации Yamaha или уполномоченного дистрибьютора, указанного в следующем списке.

NORTH AMERICA

CANADA

Yamaha Canada Music Ltd.
135 Milner Avenue, Scarborough, Ontario,
M1S 3R1, Canada
Tel: 416-298-1311

U.S.A.

Yamaha Corporation of America
6600 Orangethorpe Ave., Buena Park, Calif. 90620,
U.S.A.
Tel: 714-522-9011

CENTRAL & SOUTH AMERICA

MEXICO

Yamaha de México S.A. de C.V.
Calz. Javier Rojo Gómez #1149,
Col. Guadalupe del Moral
C.P. 09300, México, D.F., México
Tel: 55-5804-0600

BRAZIL

Yamaha Musical do Brasil Ltda.
Rua Joaquim Floriano, 913 - 4º andar, Itaim Bibi,
CEP 04534-013 Sao Paulo, SP, BRAZIL
Tel: 011-3704-1377

ARGENTINA

Yamaha Music Latin America, S.A.
Sucursal de Argentina
Olga Cossetini 1553, Piso 4 Norte
Madero Este-C1107CEK
Buenos Aires, Argentina
Tel: 011-4119-7000

PANAMA AND OTHER LATIN AMERICAN COUNTRIES/ CARIBBEAN COUNTRIES

Yamaha Music Latin America, S.A.
Torre Banco General, Piso 7, Urbanización Marbella,
Calle 47 y Aquilino de la Guardia,
Ciudad de Panamá, Panamá
Tel: +507-269-5311

EUROPE

THE UNITED KINGDOM/IRELAND

Yamaha Music Europe GmbH (UK)
Sherbourne Drive, Tilbrook, Milton Keynes,
MK7 8BL, England
Tel: 01908-366700

GERMANY

Yamaha Music Europe GmbH
Siemensstraße 22-34, 25462 Rellingen, Germany
Tel: 04101-3030

SWITZERLAND/LIECHTENSTEIN

Yamaha Music Europe GmbH
Branch Switzerland in Zürich
Seefeldstrasse 94, 8008 Zürich, Switzerland
Tel: 044-387-8080

AUSTRIA

Yamaha Music Europe GmbH Branch Austria
Schleiergasse 20, A-1100 Wien, Austria
Tel: 01-60203900

CZECH REPUBLIC/HUNGARY/ ROMANIA/SLOVAKIA/SLOVENIA

Yamaha Music Europe GmbH
Branch Austria (Central Eastern Europe Office)
Schleiergasse 20, A-1100 Wien, Austria
Tel: 01-602039025

POLAND/LITHUANIA/LATVIA/ESTONIA

Yamaha Music Europe GmbH
Branch Poland Office
ul. Wrotkowa 14 02-553 Warsaw, Poland
Tel: 022-500-2925

BULGARIA

Dinacord Bulgaria LTD.
Bul. Iskarsko Schose 7 Targowski Zentar Ewropa
1528 Sofia, Bulgaria
Tel: 02-978-20-25

MALTA

Olimpus Music Ltd.
The Emporium, Level 3, St. Louis Street Msida MSD06
Tel: 02133-2144

THE NETHERLANDS/ BELGIUM/LUXEMBOURG

Yamaha Music Europe Branch Benelux
Clarissenhof 5-b, 4133 AB Vianen, The Netherlands
Tel: 0347-358 040

FRANCE

Yamaha Music Europe
7 rue Ambroise Croizat, Zone d'activités Pariest,
77183 Croissy-Beaubourg, France
Tel: 01-64-61-4000

ITALY

Yamaha Music Europe GmbH, Branch Italy
Viale Italia 88, 20020 Lainate (Milano), Italy
Tel: 02-935-771

SPAIN/PORTUGAL

Yamaha Music Europe GmbH Ibérica, Sucursal en España
Ctra. de la Coruna km. 17, 200, 28230
Las Rozas (Madrid), Spain
Tel: 91-639-8888

GREECE

Philippos Nakas S.A. The Music House
147 Skiathou Street, 112-55 Athens, Greece
Tel: 01-228 2160

SWEDEN

Yamaha Music Europe GmbH Germany filial Scandinavia
J. A. Wettergrens Gata 1, Box 30053
S-400 43 Göteborg, Sweden
Tel: 031 89 34 00

DENMARK

Yamaha Music Europe GmbH, Tyskland - filial Denmark
Generatorvej 6A, DK-2730 Herlev, Denmark
Tel: 44 92 49 00

FINLAND

F-Musiikki Oy
Kluuvikatu 6, P.O. Box 260,
SF-00101 Helsinki, Finland
Tel: 09 618511

NORWAY

Yamaha Music Europe GmbH Germany - Norwegian Branch
Grini Næringspark 1, N-1345 Østerås, Norway
Tel: 67 16 77 70

ICELAND

Skifan HF
Skeifan 17 P.O. Box 8120, IS-128 Reykjavik, Iceland
Tel: 525 5000

RUSSIA

Yamaha Music (Russia)
Room 37, bld. 7, Kievskaya street, Moscow,
121059, Russia
Tel: 495 626 5005

OTHER EUROPEAN COUNTRIES

Yamaha Music Europe GmbH
Siemensstraße 22-34, 25462 Rellingen, Germany
Tel: +49-4101-3030

AFRICA

Yamaha Corporation,
Asia-Pacific Sales & Marketing Group
Nakazawa-cho 10-1, Naka-ku, Hamamatsu,
Japan 430-8650
Tel: +81-53-460-2313

MIDDLE EAST

TURKEY/CYPRUS

Yamaha Music Europe GmbH
Siemensstraße 22-34, 25462 Rellingen, Germany
Tel: 04101-3030

OTHER COUNTRIES

Yamaha Music Gulf FZE
LOB 16-513, P.O.Box 17328, Jubel Ali,
Dubai, United Arab Emirates
Tel: +971-4-881-5868

ASIA

THE PEOPLE'S REPUBLIC OF CHINA

Yamaha Music & Electronics (China) Co., Ltd.
2F, Yunhedasha, 1818 Xinzha-lu, Jingan-qu,
Shanghai, China
Tel: 021-6247-2211

HONG KONG

Tom Lee Music Co., Ltd.
11/F, Silvercord Tower 1, 30 Canton Road,
Tsimshatsui, Kowloon, Hong Kong
Tel: 2737-7688

INDIA

Yamaha Music India Pvt. Ltd.
Spazedge building, Ground Floor, Tower A, Sector
47, Gurgaon- Sohna Road, Gurgaon, Haryana, India
Tel: 0124-485-3300

INDONESIA

PT. Yamaha Musik Indonesia (Distributor)
PT. Nusantara
Gedung Yamika Music Center, Jalan Jend. Gatot
Subroto Kav. 4, Jakarta 12930, Indonesia
Tel: 021-520-2577

KOREA

Yamaha Music Korea Ltd.
8F, 9F, Dongsung Bldg. 158-9 Samsung-Dong,
Kangnam-Gu, Seoul, Korea
Tel: 02-3467-3300

MALAYSIA

Yamaha Music (Malaysia) Sdn., Bhd.
Lot 8, Jalan Perbandaran, 47301 Kelana Jaya,
Petaling Jaya, Selangor, Malaysia
Tel: 03-78030900

PHILIPPINES

Yupango Music Corporation
339 Gil J. Puyat Avenue, P.O. Box 885 MCPO,
Makati, Metro Manila, Philippines
Tel: 819-7551

SINGAPORE

Yamaha Music (Asia) PRIVATE LIMITED
Blk 202 Hougang Street 21, #02-00,
Singapore 530202, Singapore
Tel: 6747-4374

TAIWAN

Yamaha KHS Music Co., Ltd.
3F, #6, Sec.2, Nan Jing E. Rd. Taipei.
Taiwan 104, R.O.C.
Tel: 02-2511-8688

THAILAND

Siam Music Yamaha Co., Ltd.
4, 6, 15 and 16th floor, Siam Motors Building,
891/1 Rama 1 Road, Wangmai,
Pathumwan, Bangkok 10330, Thailand
Tel: 02-215-2622

OTHER ASIAN COUNTRIES

Yamaha Corporation,
Asia-Pacific Sales & Marketing Group
Nakazawa-cho 10-1, Naka-ku, Hamamatsu,
Japan 430-8650
Tel: +81-53-460-2313

OCEANIA

AUSTRALIA

Yamaha Music Australia Pty. Ltd.
Level 1, 99 Queensbridge Street, Southbank,
Victoria 3006, Australia
Tel: 3-9693-5111

NEW ZEALAND

Music Works LTD
P.O. BOX 6246 Wellesley, Auckland 4680,
New Zealand
Tel: 9-634-0099

COUNTRIES AND TRUST TERRITORIES IN PACIFIC OCEAN

Yamaha Corporation,
Asia-Pacific Sales & Marketing Group
Nakazawa-cho 10-1, Naka-ku, Hamamatsu,
Japan 430-8650
Tel: +81-53-460-2313

DMI4

Yamaha Global Site
<http://www.yamaha.com/>

Yamaha Manual Library
<http://www.yamaha.co.jp/manual/>

U.R.G., Digital Musical Instruments Division
© 2012 Yamaha Corporation

210MVGR* *-01B0
Printed in Indonesia

ZA89620