



**Напольная гитарная
педадь эффекта за-
держки и лупер**

FLASHBACK
DELAY AND LOOPER

Руководство пользователя

Инструкции по безопасности

1. Прочитайте эти инструкции.
2. Сохраните эти инструкции.
3. Внимательно отнеситесь ко всем предупреждениям.
4. Следуйте указаниям, даваемым в инструкциях.
5. Не используйте устройство рядом с водой.
6. Чистите устройство только сухой тряпочкой.
7. Не блокируйте вентиляционные отверстия. Устанавливайте устройство в соответствии с рекомендациями производителя.
8. Не устанавливайте устройство вблизи источников тепла: радиаторов, батарей, печек или другой аппаратуры (включая усилители) излучающей тепло.
9. Используйте только те аксессуары, которые рекомендованы производителем.
10. Обслуживание устройства должно проводиться квалифицированным персоналом. Обращайтесь в сервисный центр в случае какого-либо повреждения оборудования, сетевого шнура, вилки, попадания внутрь жидкости или посторонних предметов, при эксплуатации оборудования под дождем или в условиях повышенной влажности, если оно не работает нормально, или упало.

Предупреждение

Избегайте попадания на оборудование воды. Следите за тем, чтобы на оборудование не были установлены емкости с водой (например: вазы). Не устанавливайте устройство в закрытом пространстве.

Обслуживание

Все работы по обслуживанию устройства должны проводиться квалифицированным персоналом.

Внимание

Помните, что любые изменения или модификации, не описанные в руководстве, могут привести к лишению гарантийных обязательств.

Во время замены батареи тщательно соблюдайте инструкции, изложенные в данном руководстве.

EMC/EMI

Данное оборудование было протестировано, в результате чего было выявлено его соответствие ограничениям для цифровых устройств класса B, согласно части 15 правил FCC. Эти ограничения разработаны для обеспечения надежной защиты от вредного излучения в жилом районе. Данное оборудование генерирует, использует и может излучать радиочастотную энергию. Установка устройства не в соответствии с руководством пользователя может привести к появлению

помех на радиооборудовании. Однако, это не гарантирует отсутствие помех при некоторых инсталляциях. Если данное оборудование не создает помех на радио и телевизионный прием, которые могут быть определены путем включения и выключения оборудования, пользователь может попытаться устранить помехи одним из следующих способов.

- Изменить ориентацию или положение принимающей антенны.
- Увеличить расстояние между оборудованием и жилым помещением.
- Подключите оборудование к другой розетке.
- Обратитесь к опытному радио/ТВ инженеру за помощью.

AUSTIN ECHOES



AMBIENT SLAP



EDGY ECHO

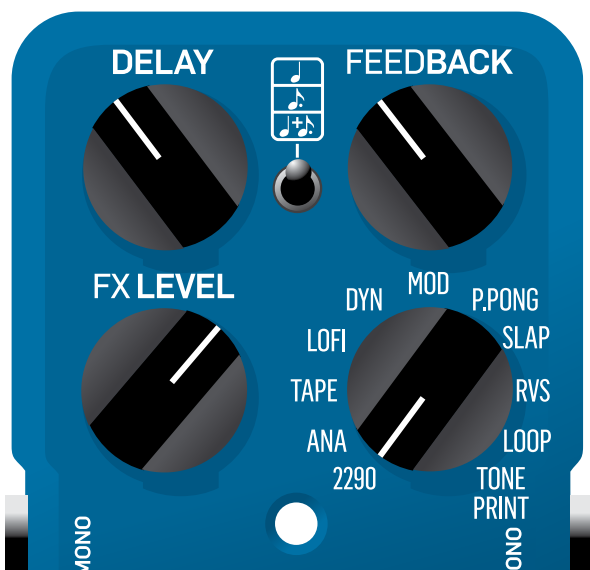

DUAL DELAY

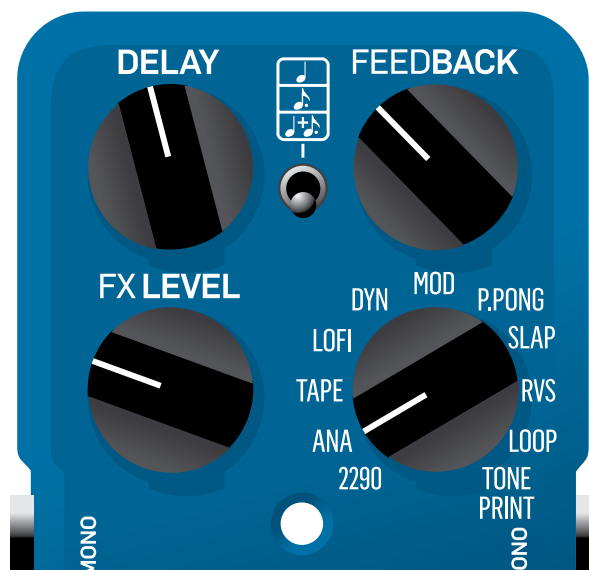

Введение

Поздравляем! Вы приобрели гитарную педаль с эффектом задержки. Теперь, это ваш мостик к миру вдохновения, инновации и звука.

С гордостью представляем новую педаль Flashback Delay, которая предоставляет в ваше распоряжение легендарные звуки задержки TC Electronic, обладает интуитивным управлением и полностью соответствует вашим требованиям. Наши эффекты задержки по праву носят звание лучших, но это еще не все. Мы любим звук точно так же, как и все гитаристы, поэтому мы с гордостью представляем совершенно новую, разрушающую все стереотипы, концепцию. TonePrint!

TonePrint (отпечаток тона) позволяет услышать звуки, созданные другими пользователями. Мы обратились к выдающимся гитаристам и записали их фирменные настройки звучания, именно те, которые сделали их знаменитыми. TonePrints не только сделает вас ближе к звукам кумиров. Это будут реальные звуки.

С помощью TonePrints вы сделаете это легко и с удовольствием. Достаточно загрузить нужный TonePrint с сайта www.tcelectronic и все! Теперь у вас будет полное ощущение, что на педаль нажимаете не вы, а ваш кумир. Вы не подражаете, а сотрудничаете с известным исполнителем!

- 1 - Включение/Выключение эффекта (true bypass – прямое прохождение сигнала)
- 2 - 1/4-дюймовое монофоническое гнездо входа
- 3 - 1/4-дюймовое монофоническое гнездо входа (для стерео входа)
- 4 - 1/4-дюймовое монофоническое гнездо выхода
- 5 - 1/4-дюймовое монофоническое гнездо выхода (для стерео выхода)
- 6 - Регулятор уровня эффекта (FX)
- 7 - Регулятор времени задержки
- 8 - Селектор долей
- 9 - Регулятор обратной связи
- 10 - Селектор типа задержки
- 11 - Питание (9VDC)
- 12 – USB-подключение для загрузки настроек TonePrint и обновления программного обеспечения.

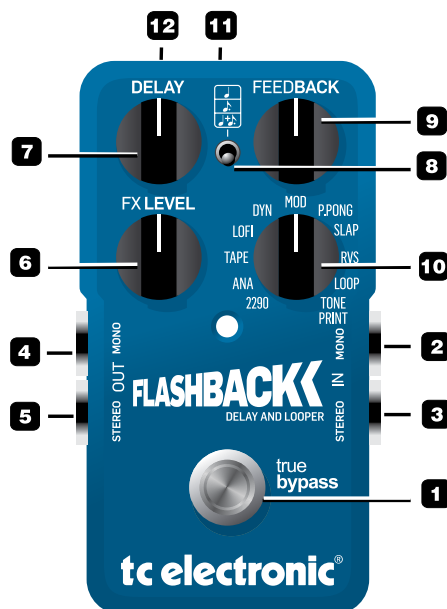

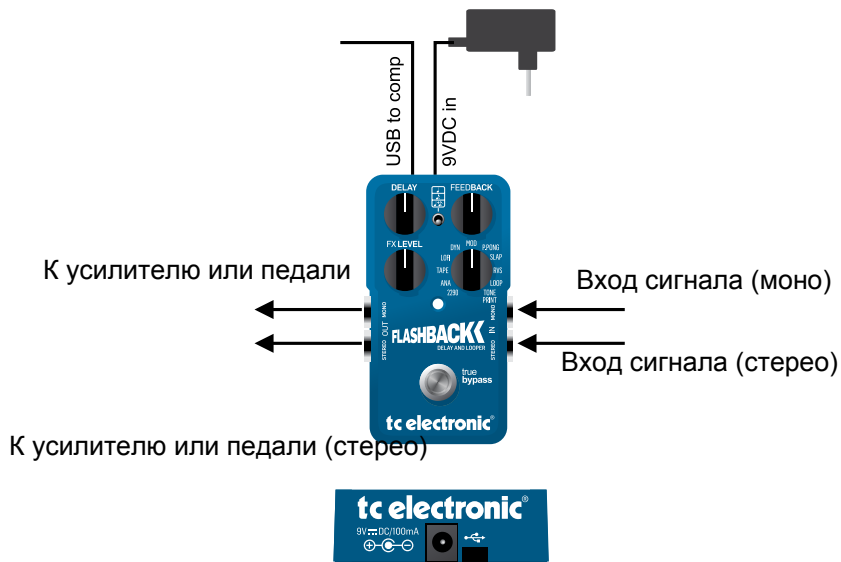

Подключение

Гнезда входа – Используйте MONO для подключения монофонического входа и оба входа MONO и STEREO при подключении источника стереофонического сигнала.

Если педаль работает от батареек, рекомендуется отключить гнездо монофонического входа для сохранения заряда батареи во время остановки игры.

Гнезда выхода – Подключите другую педаль, или подключите к усилителю или микшеру. Используйте MONO для монофонических установок и используйте MONO и STEREO для стереофонических установок. Обратите внимание на возможность выбора между режимами True bypass и Buffered Bypass. Для этого используется Dip-переключатель, расположенный под крышкой батарейного отсека.

Питание – Используйте источник питания 9VDC со следующим символом:

USB

Подключите к компьютеру с помощью прилагаемого USB кабеля для загрузки **настроек TonePrint**.

Тип разъема – Mini-B.

Регуляторы

FX LEVEL

Регулирует уровень эхо-повторов. Обратите внимание, что прямой сигнал всегда проходит с оригинальным уровнем сигнала (единичное усиление). При вращении ручки FX Level изменяется уровень только эхо-повторов.

DELAY

Ручка Delay (Задержка) регулирует время задержки. В отличие от “Slapback” все типы задержек имеют диапазон задержки от 20 мСек до 7000 мСек (то есть 7 секунд). Slapback имеет диапазон от 20 мСек до 300 мСек.

FEEDBACK

Ручка Feedback определяет количество повторов, которые будут слышны при регулировке количества задержек, возвращающихся на вход.

Селектор типа задержки

Селектор типа задержки позволяет выбрать один из 9 типов задержки, лупер и TonePrint.

Функция Delay Audio Tap и доли

Время задержки устанавливается с помощью ручки DELAY так, как описано выше. Тем не менее, для синхронизации эхо-повторов с темпом играемой песни можно также отстучать нужный темп в такт. После выстукивания темпа песни, используйте переключатель долей для выбора $\frac{1}{4}$, $\frac{1}{8}$ или $\frac{1}{4} + \frac{1}{8}$ в соответствии с введенным темпом.

Установка темпа

- Удерживайте в нажатом положении переключатель ON/OFF. Удерживая переключатель в нажатом состоянии, сыграйте на инструменте равномерные короткие $\frac{1}{4}$ ноты.

Обратите внимание на следующее замечание относительно функции Audio Tap:

- Во время проигрывания нот для функции Audio Tap, выход всегда приглушается.
- В режиме Buffered Bypass, эхо-повторы звучат при обходе педали (перетекают).
- Сыграйте на инструменте равномерные короткие $\frac{1}{4}$ ноты.
- Вновь отпустите переключатель.

Все! Вы ввели общий темп, и теперь эхо-повторы будут воспроизводиться в соответствии с выбранными долями. Возможны следующие опции: $\frac{1}{4}$, $\frac{1}{8}$. и $\frac{1}{4} + \frac{1}{8}$.

2290 Цифровая задержка

Вход равен выходу. Великолепная цифровая задержка сделана на базе легендарной задержки TC 2290. Никакой обработки эхо-повторов. Чистая и прозрачная цифровая задержка без примесей.

ANA - Analog

Аналоговая задержка деликатно убирает высокие частоты и сглаживает границы эхо-повторов. Задержки великолепно сочетаются с музыкой даже при использовании относительно громких повторов.

TAPE

Имитация старых кассетных задержек. До начала цифровой эры, задержки создавались на кассетных магнитофонах путем использования закольцованной ленты и нескольких головок записи/воспроизведения. Аналоговые кассетные записывающие устройства имели тенденцию к ухудшению/изменению записанного материала. Коэффициент детонации, объединенный со значительной потерей высоких частот и некоторым превышением низких частот - все эти элементы чаще всего ассоциируются с кассетными записями. Эти атрибуты, которые так плохо звучат на бумаге, очень часто бывают полезными и пользуются спросом, поскольку они, как правило, делают звуковой материал более музыкальным.

LOFI

Преднамеренное обрезание звука эхо-повторов с помощью эффекта задержки Lo-Fi позволяет сделать завершение,

DYN - Dynamic

Это реплика легендарной динамической задержки (Dynamic Delay), впервые появившейся в обновленном TC 2290. Уровень выхода сигнала задержки изменяется в зависимости от динамики уровня входного сигнала. Во время игры уровень сигнала задержки ослабляется, а между фразами - повышается. Это позволяет играть с относительно большим количеством задержки без загрязняющих быстрых рифов.

MOD - Modulated

Тип задержки MOD добавляет вибрато к эхо-повторам. Результат получается довольно ошеломляющим. В противовес прохождению всего сигнала через эффект хорус/вибрато и последующего добавления задержки, вы получаете прекрасно настроенный акустический входной сигнал одновременно со спокойным, сочным вибрато на эхо-повторах.

P.PONG - PingPong

Задержка PingPong в основном панорамирует эхо-повторы слева направо и наоборот. При этом входной сигнал остается в оригинальном положении. Это дает особый эффект масштабности.

SLAP

Задержка SlapBack - это очень короткая задержка с одним или несколькими повторами. Этот эффект обычно используется в качестве "удваивающего эффекта", делающего обработанный материал более объемным. Короткие задержки Slapback также часто используются на фанк ритм-гитарах, - а чуть более длинные задержки используются на рокабилли гитарах или вокалах.

RVS - Реверс

Реверс задержки - это великолепный эффект, который может быть использован в тех случаях, когда необходим таинственный экзотический стиль задержки. Входной сигнал сэмплируется и воспроизводится наоборот.

LOOP

Использование функции лупа педали Flashback позволяет выполнить запись и воспроизведение грувов и линий для фонового звучания. Можно выполнить наложение на запись бесконечное количество раз. Длительность лупа составляет до 40 секунд в моно режиме и 20 секунд в стерео режиме независимо от количества сделанных наложений.

Как это работает?

1. Выберите LOOP.
2. Удостоверьтесь, что педаль находится в режиме байпас (индикатор выключен). Прочувствуйте грув и подготовьтесь к записи. Затем нажмите переключатель для начала записи и игры. Индикатор замигает красным цветом.
3. Нажмите вновь переключатель для остановки записи. Flashback немедленно начнет воспроизведение лупа. В этом режиме воспроизведения светодиодный индикатор горит зеленым цветом.
4. Для наложения записи нажмите переключатель еще раз. Индикатор начнет мигать.
5. Для удаления всех записей, щелкните два раза по переключателю.

Обратите внимание на следующее:

Первый цикл записи всегда устанавливает длительность лупа (1). Если накладываемая запись превышает длительность лупа (2), начинается третий цикл записи (3). Это дает более естественное, логичное и музыкальное ощущение при записи лупов.

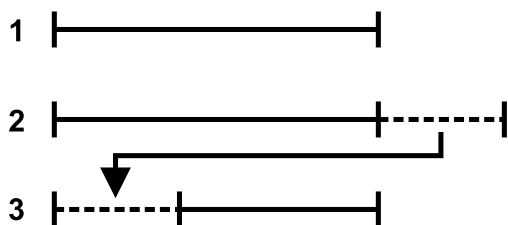

В режиме лупа ручки DELAY и FEEDBACK неактивны.

TonePrint!

Ручки и переключатели на вашей педали – это несколько рукояток, которые в действительности регулируют большое количество параметров. В компании TC Electronic настроили регуляторы. Но согласитесь, чтобы было бы здорово, если бы самые знаменитые гитаристы мира смогли поделиться с вами своими настройками, которые они используют на педали во время игры. Да – это TonePrint. Мы позволили лучшим гитаристам выявить скрытый потенциал педалей, установить новые регулировки ручек и создать собственный отпечаток тона TonePrints. Эти TonePrints доступны для вас и могут быть легко загружены с Интернета на педаль.

Подключите педаль к компьютеру с помощью прилагаемого USB кабеля. Найдите свою педаль на www.tcelectronic.com/pedals и загрузите установку TonePrint с вашим кумиром в то место, где вы ее сможете легко найти, например, на рабочий стол. Откройте приложение и нажмите UPDATE.

Теперь, после выбора TonePrint все регуляторы будут установлены точно так же, как это делал исполнитель.

Режимы Bypass и вкл./выкл. Kill-Dry

Откройте заднюю панель и найдите два небольших DIP-переключателя в верхнем левом углу.

Верхний DIP-переключатель (который расположен ближе к разъему DC 9V) используется для переключения между режимом True Bypass (по умолчанию) и режимом Buffered Bypass.

True Bypass

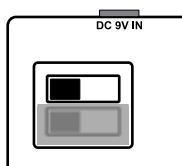

Buffered Bypass

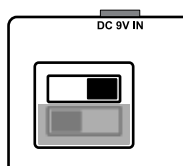

Kill-Dry – выкл.

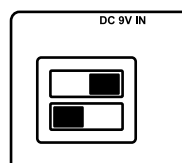

Kill-Dry – вкл.

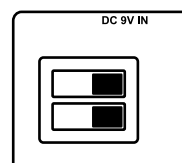

True Bypass - это аппаратный обход эффекта, который позволяет получить абсолютно чистый звук без примесей при обходе педали. Использование функции True Bypass на всех педалях – это отличный выбор в установках с несколькими педалями и относительно короткими кабелями как между, так и после педалей.

Buffered Bypass - при использовании длинного кабеля между гитарой и первой педалью, или при использовании большого количества педалей на панели, или при использовании длинного кабеля между панелью и усилителем, лучше всего активировать буфер на первой и последней педали в цепи сигнала. Можно ли услышать разницу между педалью в режиме True Bypass или Buffered Bypass? Может да, а может и нет. На это влияет большое количество факторов. Активный/пассивный звукоусилитель, однокатушечный/хамбакер, качество кабеля, импеданс усилителя и многое другое. Нельзя дать однозначный ответ на этот вопрос. Слушайте и ищите лучший вариант для вашей установки!

Вкл./выкл. Kill-Dry - При активированной функции Buffered Bypass (верхний переключатель сдвинут вправо), нижний переключатель используется для включения/выключения функции Kill-Dry. Kill-Dry удаляет с выхода педали весь прямой сигнал. Этот режим используется при размещении педали в параллельном лупе эффектов. Kill-Dry НЕ является опцией режима True Bypass.

Замена батареи – Откройте винт на задней панели педали и удалите заднюю панель. Извлеките старую батарейку и установите на ее место новую. Проверьте полярность. Установите на место заднюю крышку. Для увеличения срока службы батареи, удалите гнездо входа, когда не играете.

- Батареи не должны нагреваться. Держите их вдали от источников огня или воды. Перезарядка возможна только для перезаряжаемых батарей (аккумуляторы). Если педаль не используется

в течение длительного времени, извлеките батарейки. Утилизируйте батарейки в соответствии с местными законами и правилами.

Технические спецификации

Звуки – 9 обновленных эффектов задержки TC Electronic со временем задержки до 7000 мСек. 40 секундней Лупер (20 секунд в стерео режиме) – моментальное создание эпических звуковых ландшафтов. Уникальная технология TonePrint для педали FlashBack со звуками кумиров.

Размер и вес - 72 мм x 122 мм x 50 мм - 300 г (включая батарейку)

Батарейка - Технология Dual Supply Rails гарантирует достаточную емкость для линейных лупов от одной батарейки 9 вольт. Схема ошибки батарейки автоматически переводит педаль в режиме true bypass при разряде батареи.

Дизайн - Прочный корпус из алюминия предназначен для тяжелой гастрольной работы. Уникальный доступ к батарее с помощью одного винта обеспечивает быструю замену батареи.

Разъем и входы/выходы - Стерео входы с автоматической моно/стерео чувствительностью для любого сигнала. Стерео выходы для ультра широких звуков задержки. Мини USB подключение для загрузки настроек TonePrint и обновлений программного обеспечения.

Ручки и так далее – ручки Delay, Feedback, FX Level и Delay Mode с высококачественными потенциометрами на металлической оси. Мощная чувствительная педаль с реальным обходом для полного исключения окрашивания звука.

Комплектация – USB кабеля для загрузки TonePrints, руководство пользователя, буклет TC Electronic Guitar, наклейка TC Electronic.

