



ВАЖНО!

Проверьте источник питания

Убедитесь, что напряжение в розетке соответствует напряжению, указанному на инструменте. В некоторых случаях инструмент может быть снабжен переключателем напряжения, который расположен рядом с сетевым кабелем на задней стенке инструмента. Убедитесь, что положение переключателя соответствует напряжению, используемому в вашем регионе. При поставке переключатель напряжения установлен на напряжение в 240 В. При помощи отвертки поверните переключатель так, чтобы обозначение соответствующего напряжения было расположено возле указателя на панели.

CLP-F01

Руководство пользователя

Информацию по сборке подставки для клавиатуры см. в конце этого руководства.

Clavinova® RU

SPECIAL MESSAGE SECTION

PRODUCT SAFETY MARKINGS: Yamaha electronic products may have either labels similar to the graphics shown below or molded/stamped facsimiles of these graphics on the enclosure. The explanation of these graphics appears on this page. Please observe all cautions indicated on this page and those indicated in the safety instruction section.

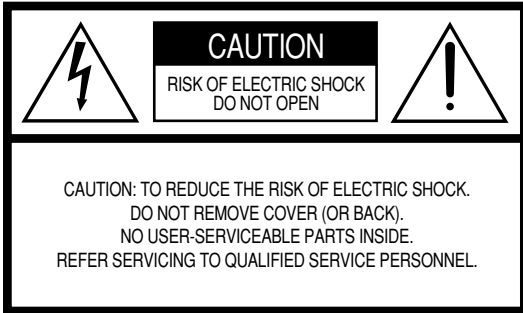

See bottom of Keyboard enclosure for graphic symbol markings.



The exclamation point within the equilateral triangle is intended to alert the user to the presence of important operating and maintenance (servicing) instructions in the literature accompanying the product.

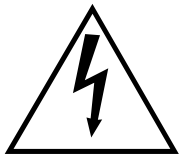

The lightning flash with arrowhead symbol, within the equilateral triangle, is intended to alert the user to the presence of uninsulated “dangerous voltage” within the product’s enclosure that may be of sufficient magnitude to constitute a risk of electrical shock.

IMPORTANT NOTICE: All Yamaha electronic products are tested and approved by an independent safety testing laboratory in order that you may be sure that when it is properly installed and used in its normal and customary manner, all foreseeable risks have been eliminated. DO NOT modify this unit or commission others to do so unless specifically authorized by Yamaha. Product performance and/or safety standards may be diminished. Claims filed under the expressed warranty may be denied if the unit is/has been modified. Implied warranties may also be affected.

SPECIFICATIONS SUBJECT TO CHANGE: The information contained in this manual is believed to be correct at the time of printing. However, Yamaha reserves the right to change or modify any of the specifications without notice or obligation to update existing units.

ENVIRONMENTAL ISSUES: Yamaha strives to produce products that are both user safe and environmentally friendly. We sincerely believe that our products and the production methods used to produce them, meet these goals. In keeping with both the letter and the spirit of the law, we want you to be aware of the following:

Battery Notice: This product MAY contain a small non-rechargeable battery which (if applicable) is soldered in place. The average life span of this type of battery is approximately five years. When replacement becomes necessary, contact a qualified service representative to perform the replacement.

Warning: Do not attempt to recharge, disassemble, or incinerate this type of battery. Keep all batteries away from children. Dispose of used batteries promptly and as regulated by applicable laws. Note: In some areas, the servicer is required by law to return the defective parts. However, you do have the option of having the servicer dispose of these parts for you.

Disposal Notice: Should this product become damaged beyond repair, or for some reason its useful life is considered to be at an end, please observe all local, state, and federal regulations that relate to the disposal of products that contain lead, batteries, plastics, etc.

NOTICE: Service charges incurred due to lack of knowledge relating to how a function or effect works (when the unit is operating as designed) are not covered by the manufacturer’s warranty, and are therefore the owners responsibility. Please study this manual carefully and consult your dealer before requesting service.

NAME PLATE LOCATION: The graphic below indicates the location of the name plate. The model number, serial number, power requirements, etc., are located on this plate. You should record the model number, serial number, and the date of purchase in the spaces provided below and retain this manual as a permanent record of your purchase.

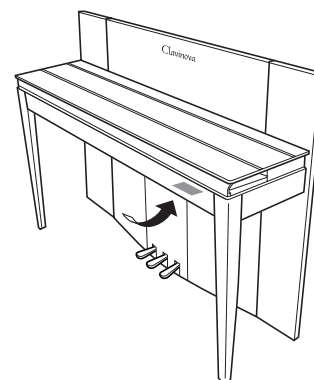

Model _____

Serial No. _____

Purchase Date _____

ПРАВИЛА ТЕХНИКИ БЕЗОПАСНОСТИ

ВНИМАТЕЛЬНО ПРОЧИТАЙТЕ, ПРЕЖДЕ ЧЕМ ПРИСТУПАТЬ К ЭКСПЛУАТАЦИИ

* Храните это руководство в безопасном месте. Оно вам еще понадобится.



ПРЕДУПРЕЖДЕНИЕ

Во избежание серьезных травм и даже смерти от удара электрическим током, а также короткого замыкания, повреждения оборудования, пожара и других инцидентов всегда соблюдайте следующие меры безопасности:

Электропитание/кабель питания

- Используйте только напряжение, заданное для инструмента. Это напряжение указано на инструменте.
- Периодически проверяйте вилку электроинструмента и удаляйте с нее грязь и пыль.
- Используйте только кабель питания и разъем, входящие в комплект поставки.
- Кабель питания не должен находиться рядом с источниками тепла (нагревателями, радиаторами и др.). Не допускайте также чрезмерного сгибания и повреждения кабеля, не ставьте на него тяжелые предметы и держите его в таком месте, где на него нельзя наступить, задеть ногой или что-нибудь по нему перекатить.

Не открывать

- Не открывайте инструмент и не пытайтесь разобрать или модифицировать его внутренние компоненты. В инструменте нет компонентов, которые должен обслуживать пользователь. При появлении неисправности немедленно прекратите эксплуатацию и обратитесь за помощью к квалифицированным специалистам центра технического обслуживания корпорации Yamaha.

Бережь от воды

- Берегите инструмент от дождя, не используйте его рядом с водой, в условиях сырости и повышенной влажности; не ставьте на него емкости с жидкостью, которая может разлиться и попасть внутрь.
- Никогда не вставляйте и не вынимайте вилку электроинструмента мокрыми руками.

Бережь от огня

- Не ставьте на инструмент горячие предметы, например свечи. Горящий предмет может упасть и вызвать пожар.

Внештатные ситуации

- В случае износа и повреждения кабеля питания или разъема, а также при внезапном исчезновении звука во время эксплуатации, при появлении необычного запаха и дыма немедленно отключите электропитание, выньте вилку из розетки и обратитесь за помощью к специалистам центра технического обслуживания корпорации Yamaha.



ВНИМАНИЕ!

Во избежание нанесения серьезных травм себе и окружающим, а также повреждения инструмента и другого имущества, помимо прочих всегда соблюдайте следующие меры безопасности:

Электропитание/кабель питания

- При отключении кабеля от инструмента или от электросети беритесь за вилку, а не за кабель. Иначе можно повредить кабель.
- Отключайте инструмент от электросети, если планируете не использовать его в течение длительного времени, а также во время грозы.
- Не подключайте инструмент к одной электрической розетке с другими устройствами (например, через тройник). Это может привести к снижению качества звука или перегреву розетки.

Сборка

- Внимательно прочитайте документацию, описывающую процесс сборки. Неправильная последовательность сборки может привести к повреждению инструмента или травмам.

Место установки

- Во избежание деформации панели и повреждения внутренних компонентов берегите инструмент от чрезмерной пыли и сильной вибрации и не используйте его при очень высокой или низкой температуре (например, на солнце, рядом с нагревателем или в машине в дневное время).
- Не используйте инструмент в непосредственной близости от телевизора, радиоприемника, стереооборудования, мобильного телефона и других электроприборов. В противном случае в инструменте, телевизоре или радиоприемнике могут возникнуть помехи.
- Во избежание случайного падения инструмента не оставляйте его в неустойчивом положении.
- Перед перемещением инструмента отсоедините все кабели.

Подключение

- Перед подключением инструмента к другим электронным компонентам отключите их питание. Перед включением или отключением электронных компонентов установите минимальный уровень громкости. Убедитесь также в том, что на всех компонентах установлен минимальный уровень громкости, а во время игры на инструменте постепенно увеличьте громкость до нужной.

Обслуживание

- Удаляйте пыль и грязь мягкой тканью. Не трите слишком усердно, поскольку небольшие частицы грязи могут поцарапать полировку инструмента.
- Для чистки инструмента пользуйтесь мягкой сухой или слегка влажной тканью. Никогда не используйте пятновыводители, растворители, жидкие очистители или чистящие салфетки с пропиткой.

Меры безопасности при эксплуатации

- Следите, чтобы крышка клавиатуры не защемила вам пальцы, не вставляйте пальцы или руку в отверстия инструмента.
- Никогда не засовывайте и не роняйте бумагу, металлические и прочие предметы в отверстия на крышке, панели и клавиатуре. Если это случилось, немедленно выключите инструмент и выньте кабель питания из розетки. Затем обратитесь за помощью к специалистам центра технического обслуживания корпорации Yamaha.
- Не кладите на инструмент предметы из винила, пластмассы или резины: это может вызвать выцветание панели или клавиатуры.
- Удары металлическими, фарфоровыми или другими жесткими предметами могут вызвать трещины или шелушение полировки цифрового пианино. Меры безопасности при эксплуатации.
- Не облакачивайтесь на инструмент, не ставьте на него тяжелые предметы и не прикладывайте слишком большой силы при использовании кнопками, выключателями и разъемами.
- Не следует долго работать с высоким или некомфортным уровнем громкости, так как это может привести к потере слуха. При ухудшении слуха или звоне в ушах обратитесь к врачу.

Использование скамейки (если она есть)

- Во избежание случайного падения скамейки не оставляйте ее в неустойчивом положении.
- Не качайтесь на скамейке и не играйте, стоя на ней. Использование скамейки в качестве стремянки или в иных целях может привести к несчастному случаю или травме.
- Скамейка предназначена только для одного человека.
- Если винты скамейки стали свободными в результате длительного использования, периодически завинчивайте их с помощью отвертки.

Сохранение данных

Сохранение и восстановление данных

- В зависимости от настроек сохранения (стр. 50) данные сохраняются около недели после отключения питания. По истечении этого срока данные будут потеряны. Не забывайте включать питание хотя бы раз в неделю на несколько минут. Данные могут быть потеряны из-за неисправности или неправильной работы. Сохраняйте важные данные на внешних носителях, например на устройстве хранения данных Yamaha MDF3 MIDI.

Резервное копирование на внешний носитель

- Чтобы данные не пропали из-за повреждения носителя, рекомендуется сохранять важные данные на двух внешних носителях.

Корпорация Yamaha не несет ответственности за повреждения, вызванные неправильной эксплуатацией или модификацией инструмента, а также за потерянные или испорченные данные.

Всегда выключайте инструмент, если не используете его.

Благодарим за покупку цифрового пианино Yamaha Clavinova! Мы рекомендуем вам внимательно прочитать это руководство, чтобы в полной мере воспользоваться всеми передовыми и удобными функциями цифрового пианино Clavinova.

Мы также советуем вам сохранить это руководство в надежном и доступном месте для дальнейшего использования.

Об этом руководстве

Руководство пользователя состоит из трех основных разделов: «Введение», «Справочник» и «Приложение».

■ Введение (стр. 2):

С этим разделом следует ознакомиться в первую очередь.

■ Справочник (стр. 15):

Раздел содержит подробные сведения о настройке функций инструмента.

■ Приложение (стр. 67):

В этом разделе содержатся справочные материалы.

- * Модель CLP-F01 в этом руководстве пользователя обозначается как CLP/Clavinova.
- * Иллюстрации и снимки дисплея приведены в руководстве пользователя только в качестве примеров, в действительности все может выглядеть несколько иначе.

ВЕДОМЛЕНИЕ ОБ АВТОРСКИХ ПРАВАХ

В этом продукте объединены компьютерные программы и информационное содержимое, на которые корпорация Yamaha имеет авторские права или лицензии от других фирм. К таким материалам, защищенным авторскими правами, относятся все компьютерные программы, файлы MIDI, данные WAVE и т.п. Любое несанкционированное использование таких программ и содержимого, выходящее за рамки личного использования, запрещено соответствующими законами. Любое нарушение авторских прав преследуется по закону. НЕ СОЗДАВАЙТЕ, НЕ РАСПРОСТРАНЯЙТЕ И НЕ ИСПОЛЬЗУЙТЕ НЕЗАКОННЫЕ КОПИИ.

Торговые знаки:

- Apple и Macintosh являются охраняемыми торговыми знаками корпорации Apple Computer.
- Windows является зарегистрированным товарным знаком корпорации Microsoft®.
- Все остальные товарные знаки являются собственностью соответствующих владельцев.

«Clavinova-Computer Connection» — это дополнительное руководство для начинающих, в котором описывается, как использовать цифровое пианино Clavinova с персональным компьютером и настроить систему Clavinova-Компьютер (руководство не рассчитано на какую-либо конкретную модель). Получить этот документ в виде PDF-файла на английском языке можно по адресу в Интернете, приведенному ниже.

Собрание руководств по продуктам Yamaha:

<http://www2.yamaha.co.jp/manual/english/>

Оглавление

Введение

Указатель применений	7
Дополнительные принадлежности	8
Свойства.....	9
Подготовка к работе.....	10
Крышка клавиатуры.....	10
Пюпитр	11
Включение питания	12
Регулировка громкости	13
Наушники (не входят в поставку)	13
Выключатель динамиков	13

Справочник

Панель управления	16
Демонстрационные мелодии	18
50 встроенных песен	19
Игра одной рукой 50 встроенных песен (функция отключения партий правой и левой рук).....	20
Функция повтора А-В для 50 встроенных песен.....	22
Игра в выбранном тембре	23
Выбор тембров.....	23
Использование педалей	23
[VARIATION], [BRILLIANCE], [REVERB] и [EFFECT].....	24
Чувствительность к силе нажатия — [TOUCH]	26
Транспонирование — [TRANSPOSE]	27
Наложение тембров (режим Dual).....	28
Разделение клавиатуры (режим Split)	29
Использование метронома	31
Запись собственного исполнения	32
Запись на дорожку [TRACK 1]	32
Перезапись дорожки TRACK 1.....	34
Запись на дорожку [TRACK 2]	34
Изменение начальных настроек.....	36

Воспроизведение записей песен	37
Воспроизведение песни.....	37
Полезные функции воспроизведения	38
Настройки — [FUNCTION]	39
Основные действия в режиме Function	40
Описание функций	42
F1. Тонкая настройка высоты звука	42
F2. Выбор строя.....	43
F3. Функции при наложении тембров .	44
F4. Функции при разделении тембров .	45
F5. Другие функции	46
F6. Громкость метронома	47
F7. Громкость отключенной партии	47
F8. Функции MIDI.....	47
F9. Функции сохранения.....	50
Об интерфейсе MIDI.....	51
Подключение	52
Разъемы	52
Подключение к компьютеру	54
Устранение неполадок	58
Сборка подставки для клавиатуры.....	59
Список встроенных тембров.....	62
Список демонстрационных песен	64
Предметный указатель.....	65

Приложение

Список настроек изготовителя	68
Формат MIDI-данных	69
Таблица реализации интерфейса MIDI	73
Технические характеристики	74

Указатель применений

Этот указатель поможет быстро найти страницы с описанием неясного вопроса.

Прослушивание

- Прослушивание демонстрационных песен с разными тембрами..... «Демонстрационные мелодии» — 18
Прослушивание песен из списка 50 хитов для фортепьяно «50 встроенных песен» — 19
Прослушивание записи собственной игры «Воспроизведение записей песен» — 37

Игра на клавиатуре

- Использование трех педалей управления исполнением..... «Использование педалей» — 23
Выбор нужной высоты аккомпанемента «Транспонирование — [TRANSPOSE]» — 27
Выбор типа чувствительности клавиатуры..... «Чувствительность к силе нажатия — [TOUCH]» — 26
Тонкая настройка высоты звука всего инструмента
при игре с другими инструментами или музыкой с компакт-диска «Тонкая настройка высоты звука» — 42

Изменение тембров

- Просмотр списка тембров «Список встроенных тембров» — 62
Имитация концертного зала «[REVERB]» — 24
Сочетание двух тембров..... «Наложение тембров (режим Dual)» — 28
Разные тембры для левой и правой руки..... «Разделение клавиатуры (режим Split)» — 29
Увеличение яркости или мягкости звука..... «[BRILLIANCE]» — 24
Добавление эффекта расширения или нарастания и убывания..... «[EFFECT]» — 25
Улучшение звука при помощи эффектов «[VARIATION]» — 24

Игра на клавиатуре

- Отключение звука для партии левой или правой руки
..... «Игра одной рукой 50 встроенных песен (функция отключения партий правой и левой рук)» — 20
Повторная игра указанной фразы..... «Функция повтора А-В для 50 встроенных песен» — 22
Игра в четком, устойчивом ритме..... «Использование метронома» — 31
Игра при помощи записанной песни «Запись собственного исполнения» — 32

Запись

- Запись собственного исполнения «Запись собственного исполнения» — 32

Настройки

- Регулировка настроек пианино Clavinova «Настройки — [FUNCTION]» — 39

Подключение цифрового пианино Clavinova к другим устройствам

- Что такое MIDI «Об интерфейсе MIDI» — 51
Запись собственного исполнения «Разъемы AUX OUT» — 52
Увеличение громкости..... «Разъемы AUX OUT» — 52
Вывод звуков других инструментов на пианино Clavinova «Разъемы AUX IN» — 53
Подключение к компьютеру «Подключение к компьютеру» — 54

Сборка

- Сборка и разборка пианино Clavinova..... «Сборка» — 59-61

Дополнительные принадлежности

- Сборник партитур «50 greats for the Piano»
 - Руководство пользователя
В этом руководстве содержатся полные инструкции по работе с цифровым пианино Clavinova.
 - Скамейка
В зависимости от места покупки скамейка может входить или не входить в комплект.
- **Настройка**
В отличие от акустического фортепиано, цифровое пианино Clavinova не нуждается в настройке звука. Оно всегда остается полностью настроенным.
- **Транспортировка**
Цифровое пианино Clavinova можно перевозить вместе с другими вещами. Перемещать инструмент можно как в собранном, так и в разобранном виде.
Клавиатура должна перевозиться в горизонтальном положении. Не наклоняйте ее и не ставьте набок. Не подвергайте инструмент чрезмерной вибрации или тряске.

Свойства

Цифровое пианино Yamaha Clavinova CLP-F01 представляет ни с чем не сравнимую реалистичность звука и возможность игры в тембре рояля, оригинальную технологию генерации тона корпорации Yamaha - «AWM Dynamic Stereo Sampling» для создания насыщенных музыкальных тембров и специальную, покрытую деревом клавиатуру «Graded Hammer», на которой вес и чувствительность клавиши зависят от ее расположения.

Тембры Grand Piano 1, 2 и 3 используют новые, тщательно записанные сэмплы полного концертного рояля. Во время игры с тембром цифрового пианино Grand Piano 1 и 3 используются три сэмпла, зависящих от скорости нажатия клавиш (динамическое сэмплирование), особое «сустейн-сэмплирование», при нажатии на правую педаль воспроизводящее уникальный резонанс деки и струн акустического фортепиано, и «сэмплы отпущенной клавиши», которые добавляют тихий звук при отпускании клавиш. Инструменты CLP-F01 позволяют максимально приблизиться к звучанию настоящего акустического фортепьяно.

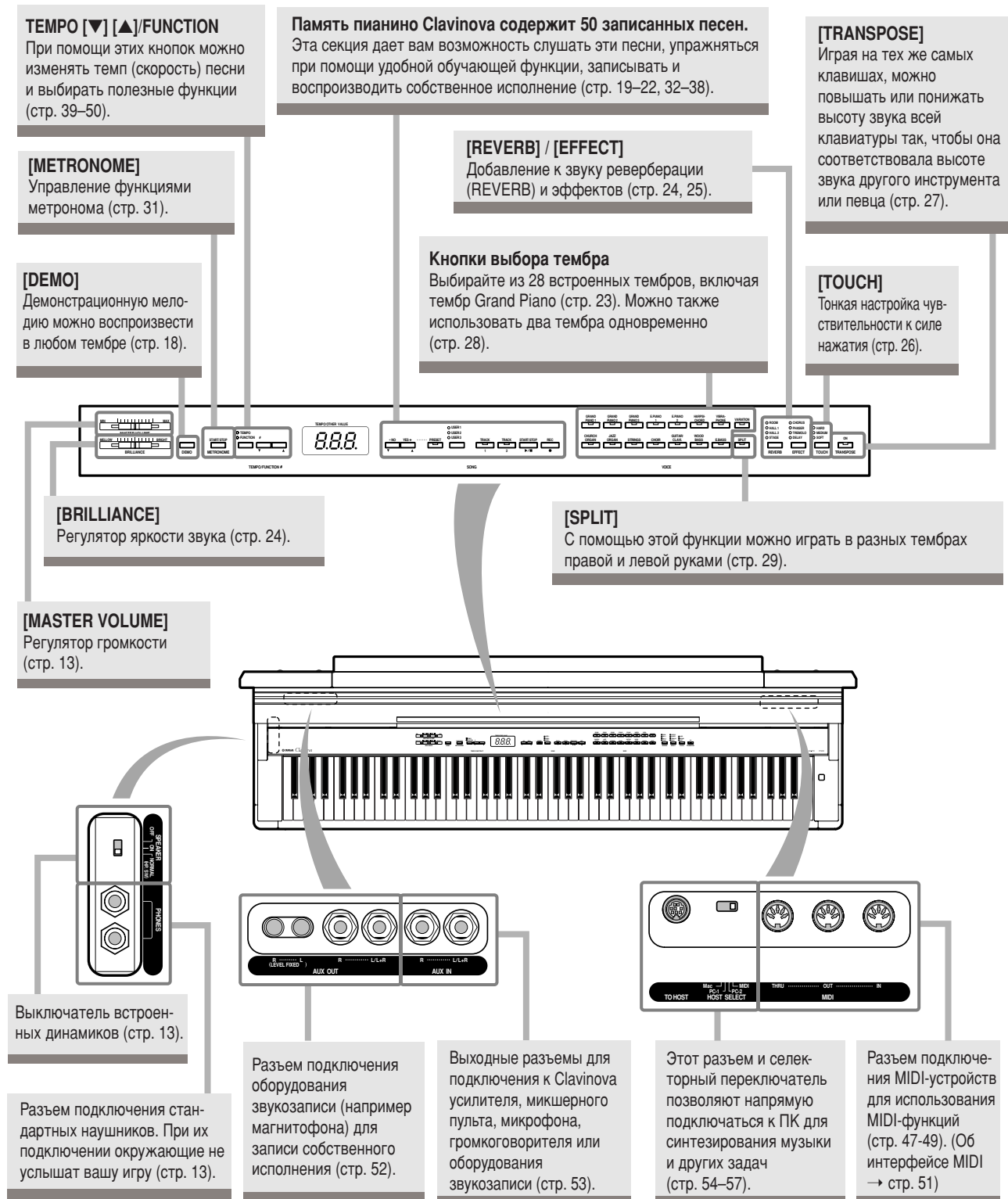

Подготовка к работе

Крышка клавиатуры

Чтобы открыть крышку клавиатуры:

1. Чтобы открыть крышку, вставьте пальцы в выемки на передней части крышки, осторожно поднимите крышку и опустите ее назад.

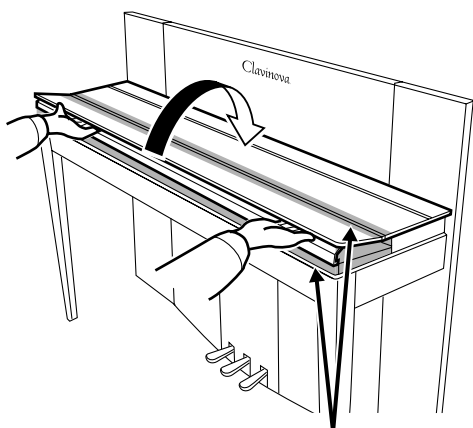

ВНИМАНИЕ!

Когда вы открываете или закрываете крышку, будьте внимательны, чтобы не повредить пальцы.

2. Поднимите сложенную крышку и прислоните ее к передней панели.

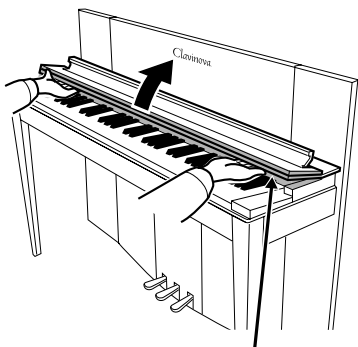

ВНИМАНИЕ!

Когда вы открываете или закрываете крышку, будьте внимательны, чтобы не повредить пальцы.

Чтобы закрыть крышку клавиатуры:

1. Если пюпитр (стр. 11) поднят, потяните его вверх и прислоните к крышке.
2. Аккуратно потяните крышку вниз и на себя.

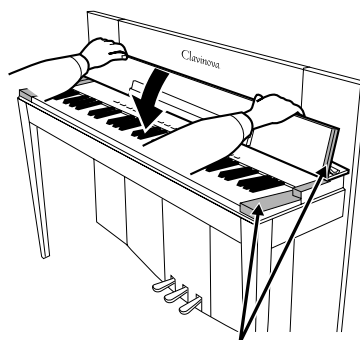

ВНИМАНИЕ!

Когда вы открываете или закрываете крышку, будьте внимательны, чтобы не повредить пальцы.

3. Разверните крышку и аккуратно опустите ее переднюю часть.

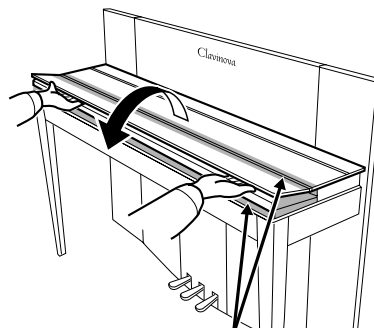

ВНИМАНИЕ!

Когда вы открываете или закрываете крышку, будьте внимательны, чтобы не повредить пальцы.



ВНИМАНИЕ!

Держите крышку обеими руками и не отпускайте, пока она полностью не откроется или не закроется. Не защемите свои или чужие пальцы (особенно пальцы детей) между крышкой и корпусом.

Пюпитр

Пюпитр прикреплен к внутренней стороне крышки клавиатуры.

Чтобы поместить пюпитр в рабочее положение:

аккуратно потяните пюпитр на крышке вниз и на себя.

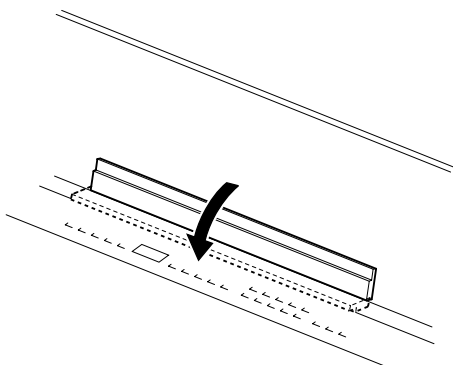

Чтобы заменить пюпитр:

потяните пюпитр вверх и прислоните его к крышке.

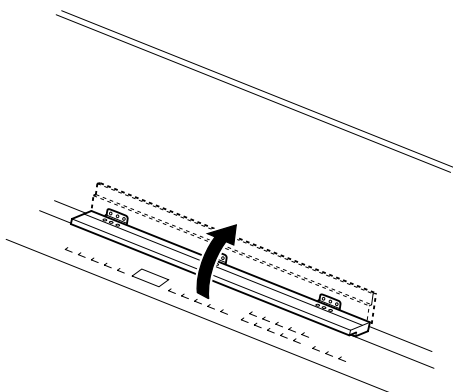

Включение питания

1. Подсоединение кабеля питания.

Вставьте один конец кабеля в разъем AC INLET пианино Clavinova, другой конец — в розетку.
В некоторых странах в комплект поставки может входить переходник для подключения к розеткам с другим расположением контактов.

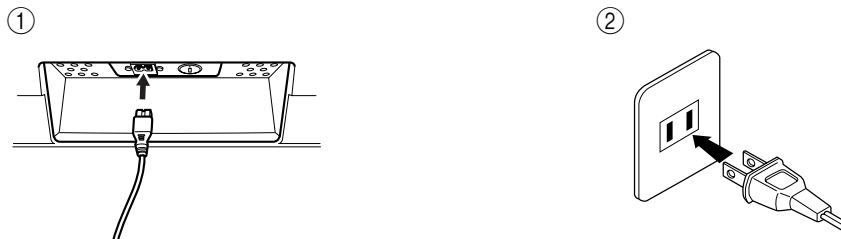

(В разных странах розетки отличаются по форме.)

2. Включение питания.

Нажмите кнопку **[POWER]**.

- Включится подсветка экрана в центре передней панели и индикатор питания, находящийся на корпусе ниже левого края клавиатуры.

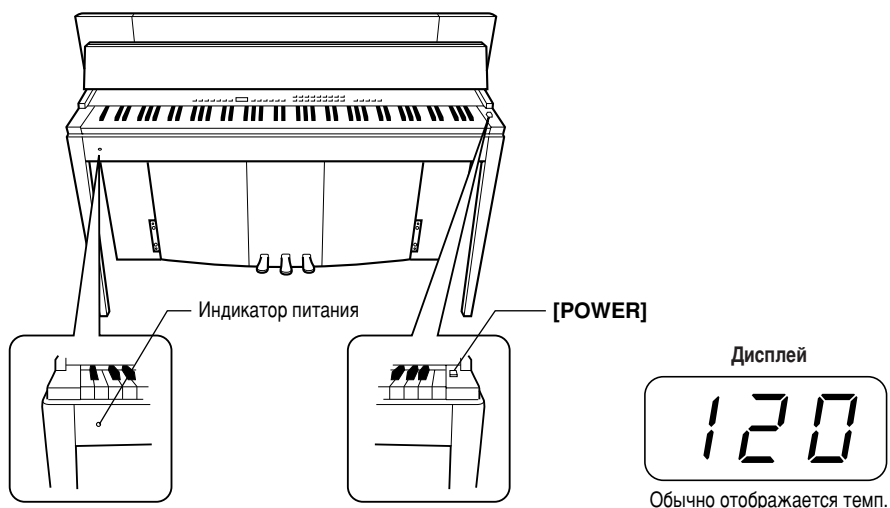

Если вы подготовились к выключению питания, снова нажмите кнопку **[POWER]**.

- Дисплей и индикатор питания погаснут.

К СВЕДЕНИЮ

Индикатор питания

Если закрыть крышку клавиатуры, не выключая инструмент, индикатор будет продолжать гореть, показывая, что в инструмент поступает питание.

Регулировка громкости

Установите регулятор [MASTER VOLUME] примерно посередине, между параметрами «MIN» и «MAX». Начав игру, регулятором [MASTER VOLUME] установите оптимальную громкость.

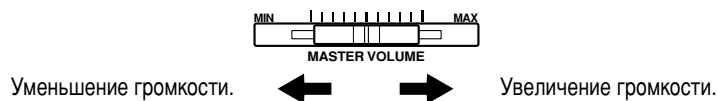

⚠ ВНИМАНИЕ!

Не используйте пианино Clavinova на высоком уровне громкости длительное время, это может повредить слух.

ТЕРМИНОЛОГИЯ MASTER VOLUME — Уровень громкости всей клавиатуры.

К СВЕДЕНИЮ При помощи регулятора [MASTER VOLUME] можно также настраивать громкость звука, выходящего через разъемы [PHONES] и поступающего через разъем AUX IN.

Наушники (не входят в поставку)

Подключите наушники к одному из разъемов [PHONES] (Наушники).

На инструменте есть два разъема [PHONES].

Можно подсоединить два комплекта стандартных стереонаушников. (Если используется один комплект наушников, его можно подсоединить к любому разъему.)

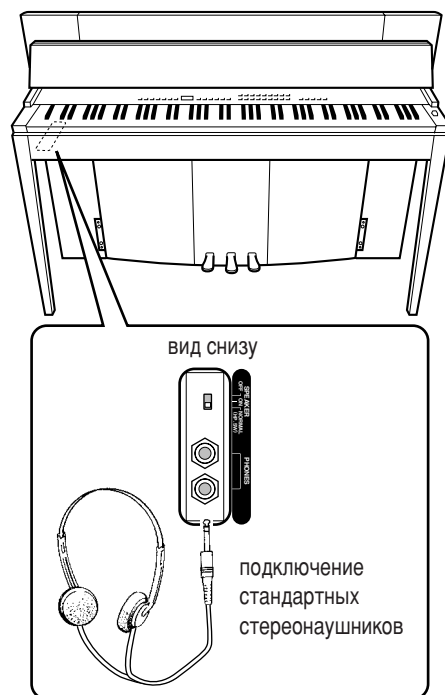

Выключатель динамиков

Этот выключатель включает и выключает встроенные динамики.

NORMAL (HP. SW) Динамики воспроизводят звук, если не подключены наушники.

ON Динамики всегда воспроизводят звук.

OFF Динамики не воспроизводят звук.

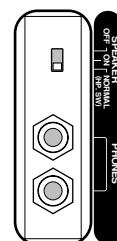

ДЛЯ ЗАМЕТОК

Справочник

Раздел содержит подробные сведения о настройке функций инструмента.

Панель управления	16	F6. Громкость метронома.....	47
Демонстрационные мелодии.....	18	F7. Громкость отключенной партии	47
50 встроенных песен	19	F8. Функции MIDI.....	47
Игра одной рукой 50 встроенных песен (функция отключения партий правой и левой рук)	20	F9. Функции сохранения	50
Функция повтора А-В для 50 встроенных песен	22	Об интерфейсе MIDI.....	51
Игра в выбранном тембре.....	23	Подключение	52
Выбор тембров.....	23	Разъемы.....	52
Использование педалей	23	Подключение к компьютеру.....	54
[Variation], [Brilliance], [Reverb] и [Effect].....	24	Устранение неполадок.....	58
Чувствительность к силе нажатия — [Touch]..	26	Сборка подставки для клавиатуры	59
Транспонирование — [Transpose]	27	Список встроенных тембров	62
Наложение тембров (режим Dual).....	28	Список демонстрационных песен	64
Разделение клавиатуры (режим Split).....	29	Предметный указатель	65
Использование метронома.....	31		
Запись собственного исполнения	32		
Запись на дорожку [Track 1].....	32		
Перезапись дорожки TRACK 1.....	34		
Запись на дорожку [Track 2].....	34		
Изменение начальных настроек	36		
Воспроизведение записей песен	37		
Воспроизведение песни	37		
Полезные функции воспроизведения	38		
Настройки — [Function].....	39		
Основные действия в режиме Function	40		
Описание функций.....	42		
F1. Тонкая настройка высоты звука	42		
F2. Выбор строя	43		
F3. Функции при наложении тембров	44		
F4. Функции при разделении тембров	45		
F5. Другие функции.....	46		

Панель управления

Верхняя панель

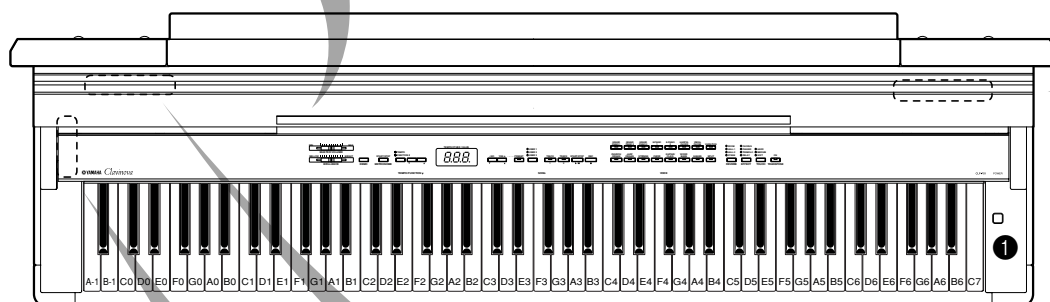
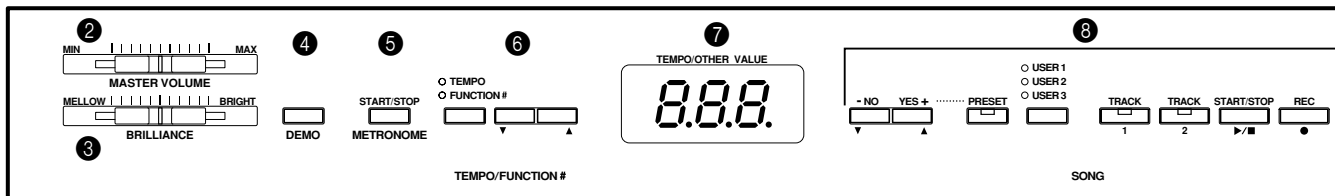

Разъемы

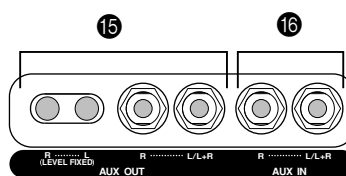
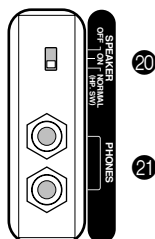

- | | |
|--|---|
| 1 [POWER]..... C. 12 | 12 [EFFECT] C. 24 |
| 2 [MASTER VOLUME]..... C. 13 | 13 [TOUCH]..... C. 26 |
| 3 [BRILLIANCE]..... C. 24 | 14 [TRANPOSE] C. 27 |
| 4 [DEMO]..... C. 18 | 15 Разъем AUX OUT C. 52 |
| 5 [START/STOP] C. 31 | 16 Разъем AUX IN..... C. 53 |
| 6 [TEMPO/FUNCTION #▲▼]..... C. 31, C. 40 | 17 [TO HOST] C. 51–57 |
| 7 Светодиодный индикатор..... C. 17 | 18 HOST SELECT C. 51–57 |
| 8 [-/NO] / [+YES]
[PRESET]
[USER 1] [USER 2] [USER 3]
[TRACK 1] [TRACK 2]
SONG [START/STOP]
[REC]..... C. 19–22, C. 32–38 | 19 MIDI [IN] [OUT] [THRU]..... C. 51–57 |
| 9 Кнопки выбора тембра..... C. 23 | 20 [SPEAKER] C. 13 |
| 10 [SPLIT]..... C. 29 | 21 [PHONES] C. 13 |
| 11 [REVERB]..... C. 24 | 22 Приглушение (левая педаль) C. 24 |
| | 23 Состенуто (средняя педаль) C. 24 |
| | 24 Сустейн (правая педаль) C. 23 |

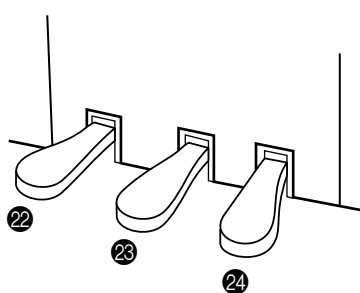
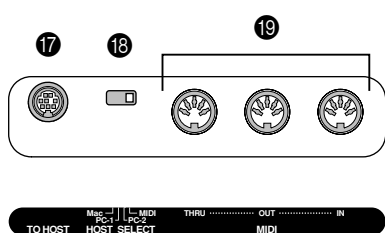
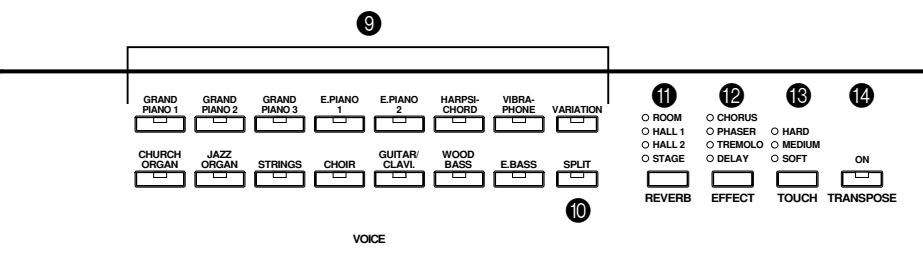

Дисплей

- Проверьте дисплей в центре верхней панели после каждой операции.
- В зависимости от операции на дисплее отображаются различные значения, как показано ниже.

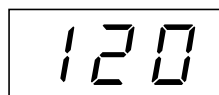

Темп
(обычно)

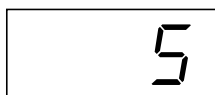

Номер песни из списка
"50 Greats for the Piano"

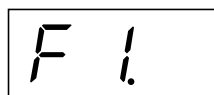

Номер функции

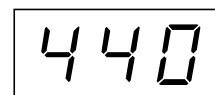

Значение параметра

Демонстрационные мелодии

Демонстрационные мелодии предназначены для демонстрации всех тембров пианино CLP-F01.

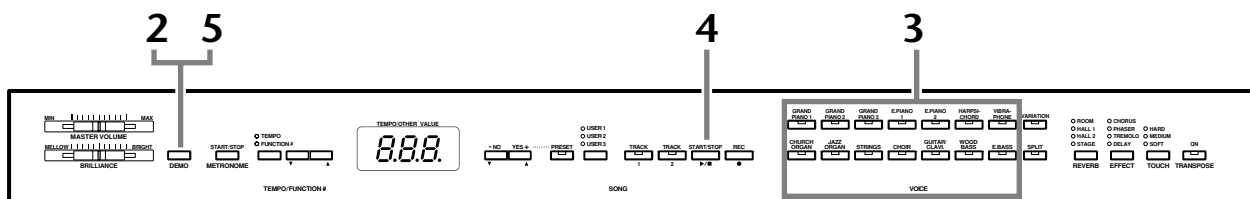

Действия

1 Включение питания.

(Если питание еще не включено.) Нажмите кнопку [POWER]. Если питание включено, должен гореть один из светодиодных индикаторов кнопок тембра. Установите регулятор [MASTER VOLUME] примерно посередине, между отметками «MIN» и «MAX». Начав игру, установите регулятором [MASTER VOLUME] оптимальную громкость.

2 Включение режима демонстрации.

Чтобы включить режим демонстрации, нажмите кнопку [DEMO]. Индикаторы кнопок тембров будут последовательно мигать.

3 Воспроизведение демонстрации тембра.

Для начала воспроизведения всех песен с демонстрационной мелодии для определенного тембра нажмите кнопку этого тембра. (Если нажать кнопку SONG [START/STOP], а не кнопку тембра, начнется воспроизведение демонстрационной мелодии для тембра GRAND PIANO 1.)

Настройка громкости и яркости звука

Для изменения громкости используйте регулятор [MASTER VOLUME], а для изменения яркости — [BRILLIANCE] (стр. 24).

4 Остановка демонстрации тембра.

Для остановки воспроизведения нажмите кнопку SONG [START/STOP] или кнопку воспроизводимого тембра.

5 Выход из демонстрационного режима.

Чтобы вернуться к обычному режиму, нажмите кнопку [DEMO]. Индикаторы кнопок тембров перестанут последовательно мигать.

К СВЕДЕНИЮ

Список демонстрационных песен приведен на стр. 64.

ПРИМЕЧАНИЕ

При демонстрации песен прием MIDI-данных невозможен. Демонстрационные песни не передаются через разъемы MIDI.

ПРИМЕЧАНИЕ

Демонстрацию песен нельзя вызвать, если идет запись (стр. 32) или воспроизведение песен пользователя (стр. 37).

ТЕРМИНОЛОГИЯ

Режим — состояние, в котором можно выполнить определенную функцию. В режиме демонстрации можно слушать демонстрационные мелодии.

ПРИМЕЧАНИЕ

Темп демонстрационных мелодий изменять нельзя. В демонстрационном режиме нельзя использовать функцию отключения партии (стр. 47) и функцию повтора A–B (стр. 22).

ПРИМЕЧАНИЕ

Можно прослушивать демонстрацию тембров фортепьяно с различными эффектами, нажав кнопку [VARIATION], а затем кнопку нужного тембра. Полный список демонстрационных звуков с различными эффектами для фортепьяно находится в разделе «Описание демонстрационных звуков для тембра фортепьяно» на стр. 64.

50 встроенных песен

В памяти Clavinova содержится 50 песен для фортепьяно. Эти песни можно просто слушать (стр. 19) или использовать для упражнений (стр. 20). Можно также обратиться к прилагаемому сборнику «50 greats for the Piano» с нотами 50 встроенных песен.

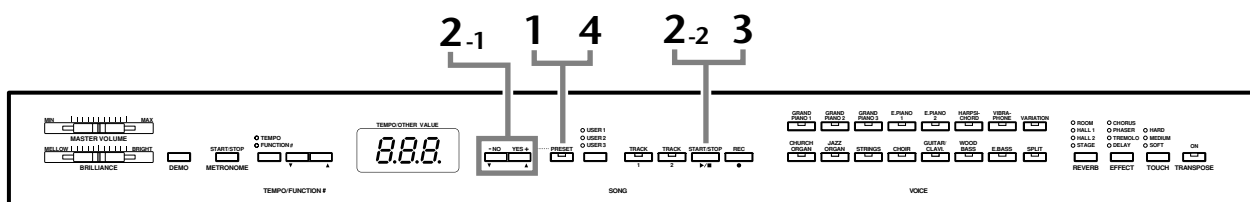

Действия

1 Включение режима встроенных песен.

Чтобы включить режим встроенных песен, нажмите кнопку [PRESET]. Загорятся индикаторы [PRESET], [TRACK 1] и [TRACK 2].

2 Воспроизведение любой из 50 встроенных песен.

2-1 Нажимайте кнопки [-/NO], [+ /YES], чтобы выбрать номер мелодии, которую хотите воспроизвести (номер появится на светодиодном индикаторе).

1 – 50: Воспроизведение только песни с выбранным номером.

ALL: Последовательное воспроизведение всех встроенных песен.

rnd: Непрерывное воспроизведение всех встроенных песен в случайном порядке.



номер песни

2-2 Чтобы начать воспроизведение, нажмите кнопку SONG [START/STOP].

Настройка громкости

Для настройки громкости используйте регулятор [MASTER VOLUME].

Настройка темпа

Для настройки темпа воспроизведения можно использовать кнопки [TEMPO/FUNCTION# ▼ ▲]. Обычный темп можно восстановить, нажав одновременно кнопки [▼] и [▲].

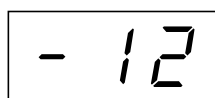

Это вызывает относительное изменение темпа в диапазоне от «-50» через «----» до «50» (максимально); диапазон зависит от выбранной песни.

3 Остановка воспроизведения.

Воспроизведение автоматически заканчивается после завершения выбранной встроенной песни.

Чтобы остановить песню во время воспроизведения (или непрерывного воспроизведения), нажмите кнопку SONG [START/STOP].

- Как запустить непрерывное воспроизведение другой песни, описано выше в пункте 2.

ПРИМЕЧАНИЕ

Режим встроенных песен нельзя включить в режиме демонстрации (стр. 18), воспроизведения (стр. 37) или записи песни пользователя (стр. 32).

ТЕРМИНОЛОГИЯ

Песня — в CLP-F01 песней называются данные исполняемого произведения. Это также относится к демонстрационным и встроенным мелодиям.

К СВЕДЕНИЮ

Одновременно с воспроизведением встроенной песни можно играть на клавишах. Можно изменить тембр для клавиатуры.

К СВЕДЕНИЮ

Можно настроить яркость (стр. 24) и тип реверберации (стр. 24) для тембра клавиатуры и воспроизведения встроенной песни. Для тембра можно изменять и тип эффекта (стр. 25), и чувствительность к силе нажатия (стр. 26).

ПРИМЕЧАНИЕ

При выборе встроенной песни или при начале воспроизведения новой встроенной песни в режиме «ALL» или «rnd» автоматически устанавливается темп по умолчанию «----».

ПРИМЕЧАНИЕ

Если выбрана другая песня (или другая песня выбрана во время воспроизведения последовательности песен), соответственно будет выбран подходящий тип реверберации.

4 Выход из режима встроенных песен.

Чтобы выйти из режима встроенных песен, нажмите кнопку [PRESET]. Индикатор отключается и инструмент возвращается в обычный режим.

Использование функций обучения

При желании можно отключить партию левой или правой руки и самостоятельно попробовать воспроизвести соответствующую партию (функция отключения партии), непрерывно повторяя указанную фразу песни (функция повтора песни A-B). Подробнее см. стр. 20-22.

ПРИМЕЧАНИЕ

В режиме встроенных песен прием MIDI данных невозможен. Данные песен для фортепьяно не передаются через разъемы MIDI.

Игра одной рукой 50 встроенных песен (функция отключения партий правой и левой рук)

50 встроенных песен записаны так, что партии левой и правой руки находятся на разных дорожках. По желанию можно приглушить партии левой, правой или обеих рук, что дает возможность разучивать каждую из них отдельно. Для проигрывания партии правой руки нажмите кнопку [TRACK 1], а левой — [TRACK 2].

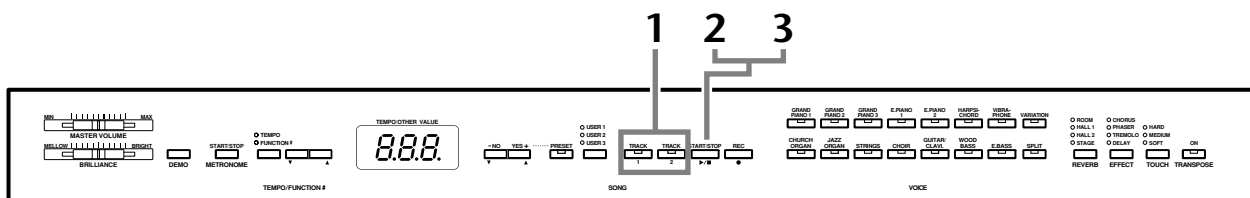

Действия

1 Отключение разучиваемой партии.

Выбрав песню для упражнений, отключите соответствующую партию кнопкой [TRACK 1] или [TRACK 2]. После выбора песни загораются оба индикатора — [TRACK 1] и [TRACK 2]. Это означает, что будут воспроизводиться обе партии. Если нажать одну из кнопок, соответствующий индикатор погаснет и партия звучать не будет.

- Нажатие кнопки попеременно включает и выключает воспроизведение.

2 Воспроизведение и игра на клавишах.

Чтобы начать воспроизведение, нажмите кнопку SONG [START/STOP]. Отключенную партию играйте на клавишах.

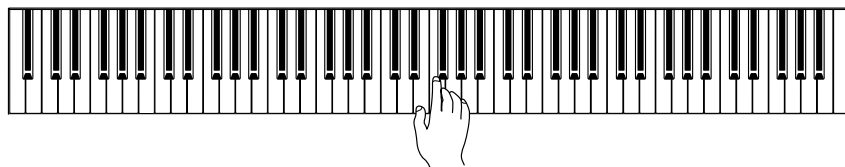

ПРИМЕЧАНИЕ

Функция отключения партии встроенной песни не может использоваться при воспроизведении с параметрами ALL или rnd (стр. 19).

К СВЕДЕНИЮ

Партии можно отключать и включать даже во время воспроизведения.

К СВЕДЕНИЮ

Функция громкости отключенной партии встроенной песни, описанная на стр. 47, позволяет выбрать громкость отключенной партии в диапазоне от 0 (без звука) до 20. Обычно используется значение 5.

Автоматический запуск воспроизведения одновременно с началом игры на клавишах (Synchro Start)

Если функция синхронного запуска включена, воспроизведение выбранной встроенной песни начинается автоматически, одновременно с началом игры на клавишах.

Чтобы включить функцию синхронного запуска, нажмите кнопку **SONG [START/STOP]**, одновременно удерживая кнопку включенной партии. В нижнем правом углу дисплея появится точка.

(Чтобы отключить функцию синхронного запуска, повторите предыдущие действия.)

Воспроизведение начнется одновременно с началом игры на клавишах.

Включение и отключение при помощи левой педали

При помощи режима левой педали (стр. 46) за левой педалью можно закрепить функцию включения и отключения воспроизведения встроенной песни.



номер песни

указатель синхронного
запуска

ПРИМЕЧАНИЕ

Если, нажимая кнопку **SONG [START/STOP]**, удерживать кнопку отключенной дорожки, эта дорожка включается и инструмент переходит в режим синхронного запуска.

ПРИМЕЧАНИЕ

При выборе новой песни автоматически включаются обе партии.

3 Остановка воспроизведения.

Когда песня заканчивается, воспроизведение автоматически прекращается и пианино Clavinova находит начало песни. Чтобы остановить песню на середине, нажмите кнопку **SONG [START/STOP]**.

Функция повтора А-В для 50 встроенных песен

Функцию повтора А-В можно использовать для непрерывного повторения указанной фразы встроенной песни. В сочетании с описанной ниже функцией отключения партии одной руки эта функция дает прекрасную возможность разучивать сложные отрывки.

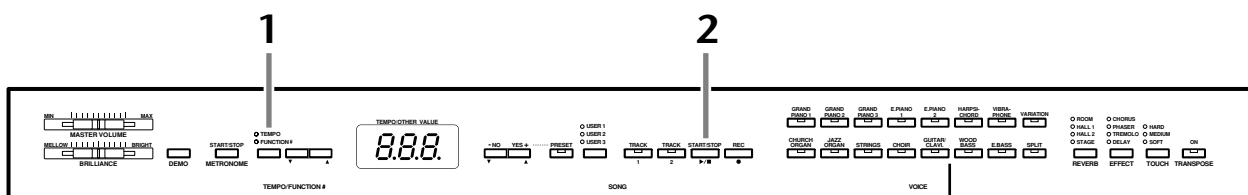

Действия

1 Указание начала (А) и конца (В) фразы и начало упражнения.

Выберите встроенную песню и начните ее воспроизведение, затем в начале фразы, которую хотите повторить, нажмите кнопку [TEMPO/FUNCTION#].

Это определяет точку «А»

(на индикаторе появится $\boxed{A -}$).

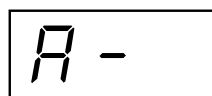

Чтобы задать конец фразы («В»), в конце фразы снова нажмите кнопку [TEMPO/FUNCTION#].

Это определяет точку «В»

(на индикаторе появится $\boxed{A - b}$).

Будет воспроизводиться фраза между точками «А» и «В».

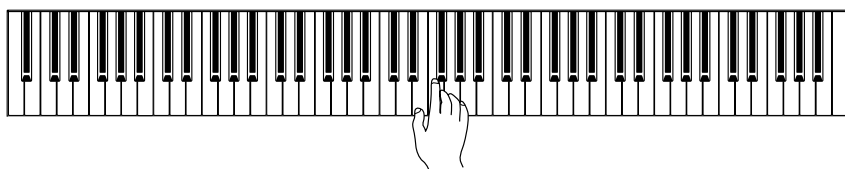
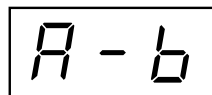

2 Остановка воспроизведения.

Чтобы остановить воспроизведение между заданными точками «А» и «В», нажмите кнопку SONG [START/STOP]. Повторное воспроизведение А-В возобновится, если еще раз нажать SONG [START/STOP].

Чтобы удалить точки «А» и «В», один раз нажмите кнопку [TEMPO/FUNCTION#].

ПРИМЕЧАНИЕ

Функция повтора А-В не может использоваться при воспроизведении с параметрами «ALL» или «rnd» (стр. 19).

ПРИМЕЧАНИЕ

- Чтобы установить точку «А» в самом начале песни, нажмите кнопку [TEMPO/FUNCTION#] до начала воспроизведения.
- Чтобы установить точку «В» в самом конце песни, нажмите кнопку [TEMPO/FUNCTION#] после того, как воспроизведение закончится, но индикатор $\boxed{A -}$ еще не исчез с дисплея.

К СВЕДЕНИЮ

В точке «А» автоматически начинается затакт (это помогает подготовиться к началу фразы). Однако если точка «А» установлена в самом начале песни, автоматического затакта не будет.

ПРИМЕЧАНИЕ

Значения точек «А» и «В» автоматически удаляются при выборе новой песни.

Игра в выбранном тембре

Выбор тембров

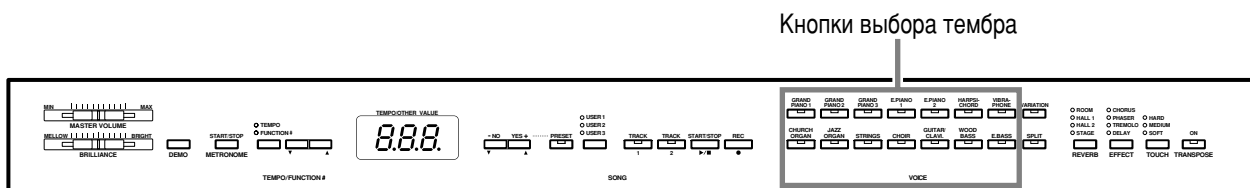

Действия

Выберите нужный тембр с помощью одной из кнопок [VOICE].

Начав игру, установите регулятором [MASTER VOLUME] оптимальную громкость.

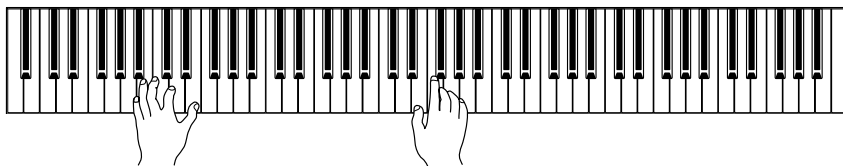

К СВЕДЕНИЮ

Чтобы познакомиться с тембрами, можно прослушать демонстрационные песни для каждого тембра (стр. 18). Более подробную информацию о встроенных тембрах см. в списке встроенных тембров на стр. 62.

ТЕРМИНОЛОГИЯ

Тембр — для Clavinova это тон или звук, имитирующий звучание музыкальных инструментов и других источников звука.

К СВЕДЕНИЮ

Громкость можно регулировать силой нажатия клавиш, хотя при некоторых настройках чувствительности к силе нажатия она практически не влияет на звучание некоторых музыкальных инструментов. См. «Список встроенных тембров» на стр. 62.

Использование педалей

У цифрового пианино Clavinova есть три педали, которые выполняют те же функции, что и педали акустического пианино.

Демпферная (правая) педаль

Правая педаль работает так же, как правая педаль акустического фортепьяно. Если правая педаль нажата, нота звучит дольше (эффект «открытых струн»). Отпускание педали приводит к мгновенному затуханию продленного звука.

Если на CLP-F01 выбран тембр **GRAND PIANO 1** или **3**, нажатие на правую педаль приводит в действие «сустейн»-сэмплы для точного воспроизведения уникального резонанса деки и струн акустического рояля.

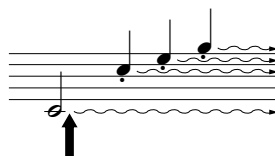
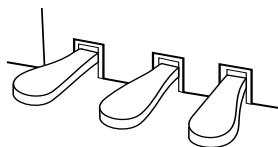

Если нажать правую педаль, все проигрываемые ноты будут звучать, пока вы не отпустите педаль.

К СВЕДЕНИЮ

Глубину эффекта сустейн-сэмпл можно настроить в функциях педалей (Pedal Functions) в режиме Function (стр. 46).

Состенуто (средняя педаль)

Если, пока нажата клавиша или аккорд, нажать на среднюю педаль, ноты будут звучать, пока педаль не будет отпущена (как при нажатии на правую педаль), но все ноты, проигрываемые после этого продлеваются не будут. Это дает возможность продлить звучание аккорда, если например ноты, идущие за ним, играют стаккато.

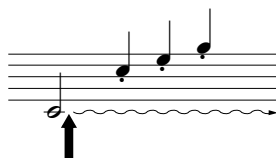

Если нажать среднюю педаль, когда нажата клавиша, нота будет звучать, пока вы не отпустите педаль.

Приглушение звука (левая педаль)

Когда нажата левая педаль, громкость нажимаемых нот уменьшается и слегка меняется тембр. На ноты, которые в момент нажатия левой педали уже звучали, эта педаль не влияет.

К СВЕДЕНИЮ

Тембры органа, струнных и хора продолжают звучать, пока нажата средняя педаль.

К СВЕДЕНИЮ

Функция режима левой педали (стр. 46) может закрепить за этой педалью функцию включения и отключения песни или функцию вариации.

[VARIATION], [BRILLIANCE], [REVERB] и [EFFECT]

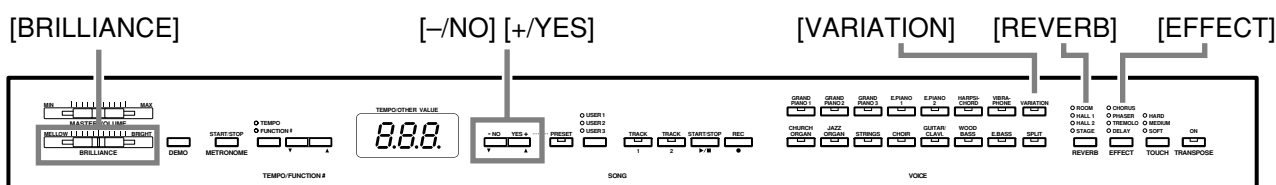

[VARIATION]

В зависимости от выбора типа позволяет менять другой аспект эффекта. За более подробной информацией о вариациях обратитесь к списку встроенных тембров на стр. 62.

Действия

Вариация включается и выключается нажатием кнопки [VARIATION] или кнопки выбранного тембра. При каждом нажатии на кнопку [VARIATION] загорается индикатор (ON).

[BRILLIANCE]

Этот регулятор можно использовать для настройки тональности или тембра выводимого звука.

Используется диапазон от MELLOW (мягкий) до BRIGHT (яркий).

[REVERB]

Эта настройка позволяет уменьшать или увеличивать эффекты цифровой реверберации, которые добавляют звуку глубину и выразительность, создавая реалистичную акустическую среду.

- OFF:** Если реверберация не выбрана, индикатор REVERB не горит.
- ROOM:** Добавляет звуку непрерывный эффект реверберации, сходный с акустической реверберацией, которую слышно в комнате.
- HALL 1:** Используется для расширения реверберации. При имитации естественной реверберации небольшого концертного зала.
- HALL 2:** Используется для еще большего расширения реверберации. При имитации естественной реверберации большого зала.
- STAGE:** Имитирует реверберацию сцены.

К СВЕДЕНИЮ

Обычная настройка — OFF.

ТЕРМИНОЛОГИЯ

Обычная настройка — это заводская установка на момент, когда вы впервые включаете инструмент Clavinova.

К СВЕДЕНИЮ

Функция режима левой педали, (стр. 46) может закрепить за этой педалью функцию включения и отключения песни или функцию вариации.

ПРИМЕЧАНИЕ

Если для параметра BRILLIANCE выбрано значение BRIGHT, звук будет немного громче. Если для параметра MASTER VOLUME задан высокий уровень, звук может искажаться. В этом случае снизьте уровень параметра MASTER VOLUME.

К СВЕДЕНИЮ

Параметры типа реверберации (в том числе параметр OFF) и ее глубина свои для каждого тембра.

Действия

Нажатие кнопки **[REVERB]** попеременно включает и выключает реверберацию. При каждом нажатии на кнопку **[VARIATION]** последовательно загораются индикаторы. Если индикаторы не горят, эффект не создается.

Даже если для настройки REVERB выбрано значение OFF, при выборе тембра **GRAND PIANO 1, 2** или **3** создается эффект реверберации деки.

Настройка глубины реверберации

Настройте глубину реверберации для выбранного тембра при помощи кнопок **[-/NO]** **[+/YES]**, удерживая нажатой кнопку **[REVERB]**. Глубину реверберации можно задавать в пределах от 0 до 20. Если нажата кнопка **[REVERB]**, текущее значение глубины появляется на дисплее.

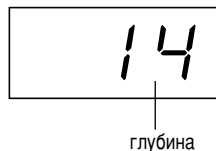

[EFFECT]

Кнопка **[EFFECT]** позволяет выбрать эффект для придания звуку большей глубины и живости.

- OFF:** Если эффект не выбран, индикатор EFFECT не горит
- CHORUS:** Искрящийся, расширяющий эффект
- PHASER:** Добавляет звуку эффект распространения
- TREMOLO:** Эффект тремоло
- DELAY:** Эффект эхо

Действия

Для выбора типа эффекта нажимайте кнопку **[EFFECT]**, пока не загорится индикатор нужного эффекта (индикаторы загораются последовательно при каждом нажатии на кнопку **[EFFECT]**). Если индикаторы не горят, эффект не создается.

Настройка глубины эффекта

Настройте глубину эффекта для выбранного тембра при помощи кнопок **[-/NO]** и **[+/YES]**, удерживая нажатой кнопку **[EFFECT]**. Глубину эффекта можно задавать в пределах от 0 до 20. Если нажата кнопка **[EFFECT]**, текущее значение глубины появляется на светодиодном индикаторе.



К СВЕДЕНИЮ

Отпустив кнопку **[REVERB]**, вы измените тип реверберации. Если вы изменяете глубину реверберации, удерживая кнопку **[REVERB]**, нажатие на кнопку **[REVERB]** не изменит тип реверберации.

К СВЕДЕНИЮ

глубина 0: без эффекта
глубина 20: максимальная глубина реверберации

К СВЕДЕНИЮ

Обычные параметры глубины свои у каждого тембра.

К СВЕДЕНИЮ

Тип эффекта (в том числе параметр OFF) и его глубина по умолчанию свои для каждого тембра.

К СВЕДЕНИЮ

Отпустив кнопку **[EFFECT]**, вы измените тип эффекта. Если вы изменяете параметр глубины, удерживая кнопку **[EFFECT]**, нажатие на кнопку **[EFFECT]** не изменит тип эффекта.

К СВЕДЕНИЮ

глубина 0: без эффекта
глубина 20: максимальная глубина эффекта

К СВЕДЕНИЮ

Параметры глубины по умолчанию свои для каждого тембра.

Чувствительность к силе нажатия — [TOUCH]

Можно выбрать четыре различных типа динамической чувствительности клавиатуры к силе нажатия HARD, MEDIUM, SOFT или FIXED, подходящих для игры в различных стилях и с различными настройками.

- HARD:** Чтобы достичь максимальной громкости, сила нажатия на клавиши должна быть очень большой.
- MEDIUM:** Клавиши реагируют на силу нажатия обычным образом.
- SOFT:** Максимальная громкость достигается при относительно небольшой силе нажатия.
- FIXED:** Громкость нот не зависит от силы нажатия. Громкость можно настраивать.

К СВЕДЕНИЮ

Эта настройка не изменяет вес клавиатуры.

К СВЕДЕНИЮ

Обычная настройка — MEDIUM.

К СВЕДЕНИЮ

Тип чувствительности к силе нажатия будет общим для всех тембров. Однако настройки чувствительности к силе нажатия могут слабо влиять или вообще не влиять на некоторые тембры, которые обычно не реагируют на динамику клавиатуры. (См. список встроенных тембров на стр. 62.)

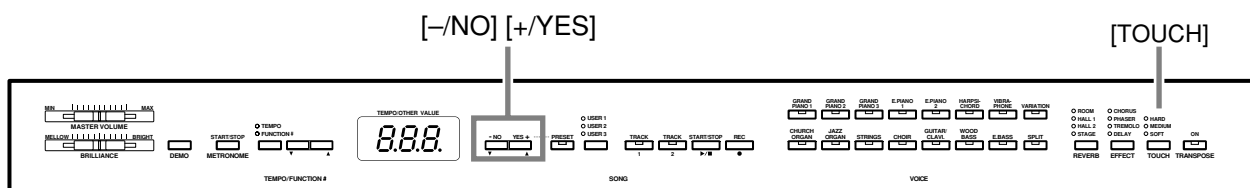

Действия

Для выбора типа чувствительности к силе нажатия нажимайте кнопку [TOUCH], пока не загорится индикатор нужного эффекта (индикаторы загораются последовательно при каждом нажатии на кнопку [TOUCH]). Если выбран параметр «FIXED», индикаторы не горят.

Изменение громкости, если выбран параметр FIXED

Если выбран параметр «FIXED», громкость нот, исполняемых в режиме FIXED можно установить при помощи кнопок [-/NO] и [+YES], удерживая нажатой кнопку [TOUCH]. На дисплее появляется текущий уровень громкости. Громкость можно изменять в диапазоне от 1 до 127. В качестве обычной используется настройка 64.



К СВЕДЕНИЮ

1: минимальная громкость
127: максимальная громкость

К СВЕДЕНИЮ

Громкость для режима FIXED — одна для всех тембров.

К СВЕДЕНИЮ

Отпустив кнопку [TOUCH], вы измените тип чувствительности. Если вы изменяете громкость, удерживая кнопку [TOUCH], нажатие на эту кнопку не меняет тип чувствительности. (Останется выбран параметр «FIXED».)

Транспонирование — [TRANSPOSE]

Функция транспонирования в цифровом пианино Clavinova позволяет повышать или понижать высоту звука всей клавиатуры с интервалом равным полутону, чтобы облегчить игру в сложных тональностях, и дает возможность легко подобрать высоту звука клавиатуры, соответствующую диапазону голоса певца или других инструментов. Например, если установить величину транспонирования на «5», то при нажатии на клавиатуре клавиши С (до) будет звучать нота F (фа). Таким образом можно играть песню, как это делается в до-мажоре, а Clavinova транспонирует звук в фа-мажор.

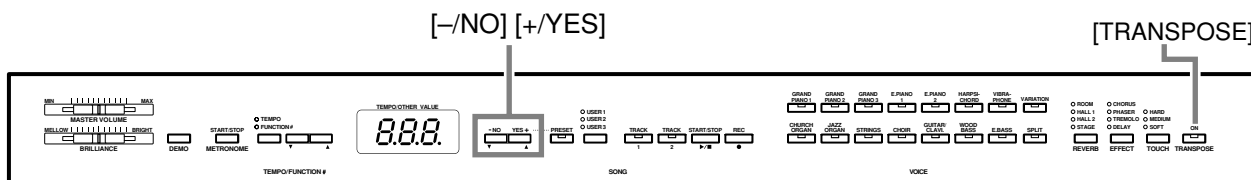

Действия

Чтобы повысить или понизить высоту звука, используйте кнопки [-/NO] и [+/YES], удерживая кнопку [TRANSPOSE]. Значение транспонирования появляется на светодиодном индикаторе, если удерживается кнопка [TRANSPOSE]. По умолчанию значение транспонирования равно 0.



значение транспонирования

Индикатор кнопки [TRANSPOSE] горит, если выбранное значение транспонирования не равно 0. Нажатие кнопки [TRANSPOSE] после этого включает или выключает функцию транспонирования.

ТЕРМИНОЛОГИЯ

Транспонирование — это изменение тональности песни. На цифровом пианино Clavinova транспонирование изменяет высоту звука всей клавиатуры.

К СВЕДЕНИЮ

Диапазон транспонирования:
-12: -12 полутонов (на одну октаву ниже)
0: стандартная высота звука
12: 12 полутонов (на одну октаву выше)

К СВЕДЕНИЮ

Ноты ниже и выше диапазона ля субконтроктавы – до пятой октавы цифрового пианино CLP-F01 звучат соответственно на одну октаву выше или ниже.

Наложение тембров (режим Dual)

На всей клавиатуре можно одновременно играть двумя тембрами. Это позволяет имитировать мелодический дуэт или сочетать два похожих тембра для получения более насыщенного звука.

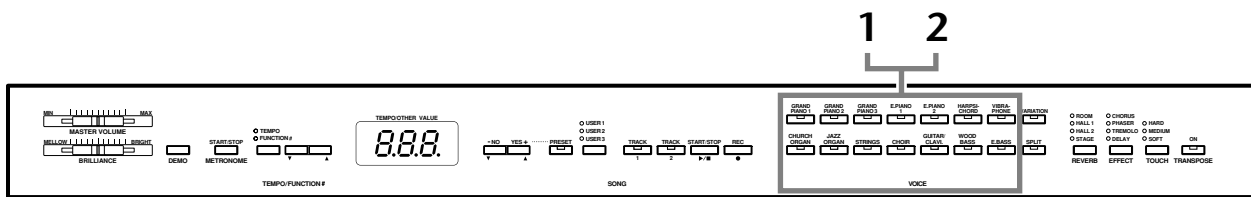

Действия

1 Включение режима наложения (Dual).

Одновременно нажмите кнопки двух тембров (или нажмите кнопку одного тембра, удерживая кнопку другого). Если включится режим Dual, загорятся индикаторы обоих выбранных тембров.

- В соответствии с нумерацией тембров, указанной справа, тембр с меньшим номером становится тембром 1, другой - тембром 2.

Очередность нумерации тембров

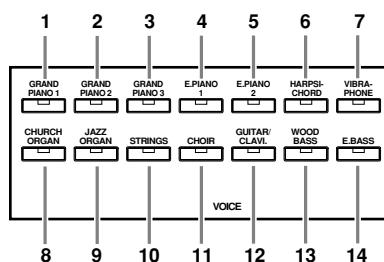

Режим Function цифрового пианино CLP-F01 обеспечивает доступ к некоторым другим функциям режима Dual, например к настройке баланса громкости или настройке октавы (стр. 44). (Если функции режима Dual не настроены, для каждого тембра будут использованы настройки по умолчанию.)

2 Выход из режима Dual и возврат в обычный режим.

Чтобы вернуться в обычный режим игры с одним тембром, нажмите кнопку любого тембра.

ПРИМЕЧАНИЕ

Режимы Dual и Split (стр. 29) нельзя вызвать одновременно.

К СВЕДЕНИЮ

[VARIATION] и режим Dual
Индикатор кнопки [VARIATION] горит, если для одного или обоих тембров в режиме Dual используется вариация. В режиме Dual можно использовать кнопку [VARIATION] для включения и отключения вариации обоих тембров. Чтобы включить или отключить вариацию для одного из тембров, нажмите кнопку соответствующего тембра при нажатой кнопке другого тембра.

К СВЕДЕНИЮ

[REVERB] и режим Dual
Приоритетным является тип реверберации, выбранный для тембра 1. (Если реверберация отключена, тип реверберации тембра 2 не используется.) Настройки глубины реверберации, сделанные кнопками [-/NO] или [+/YES] при нажатой кнопке [REVERB] (стр. 24), применяются только к тембру 1.

К СВЕДЕНИЮ

[EFFECT] и режим Dual
Один тип эффекта может быть приоритетным по отношению к другому. Глубина определяется в соответствии с обычной глубиной комбинации тембров. С помощью функции F3 (стр. 44) можно настроить глубину для каждого тембра по своему усмотрению. Настройки глубины эффекта, сделанные кнопками [-/NO] или [+/YES] при нажатой кнопке [EFFECT] (стр. 25), применяются только к тембру 1.

Разделение клавиатуры (режим Split)

Режим разделения тембров позволяет использовать один тембр для левой руки и другой для правой. Например, левой рукой можно играть басовую партию с тембром WOOD BASS или ELECTRIC BASS, а правой - мелодию.

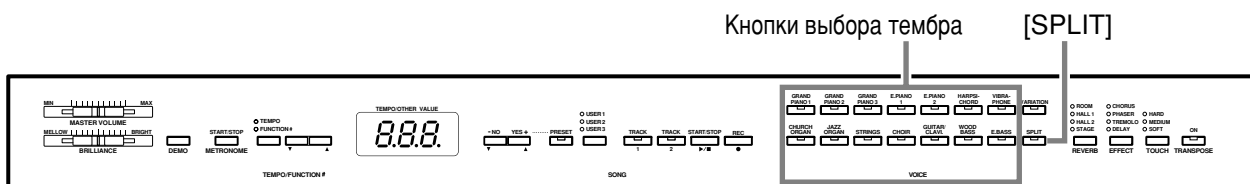

Действия

1 Включение режима разделения (Split).

Нажмите кнопку [SPLIT], чтобы загорелся ее индикатор. Сначала для левой руки по умолчанию выбирается тембр WOOD BASS.

Режим Function дает доступ к некоторым другим функциям режима Split (стр. 45). (Если функции режима Split не настроены, для каждого тембра будут использованы настройки по умолчанию.)

2 Указание точки разделения (правой и левой части клавиатуры).

Можно перенести точку разделения клавиатуры на любую другую клавишу, нажав ее, удерживая кнопку [SPLIT] (название текущей клавиши разделения клавиатуры отображается на светодиодном индикаторе, пока удерживается кнопка [SPLIT]).

Пример индикации в режиме разделения клавиатуры

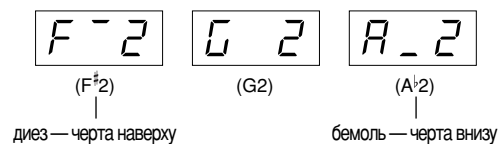

Обычно точка разделения клавиатуры установлена на клавише фа[#] малой октавы.

Если точку разделения не требуется изменить, не выполняйте эти действия.

ПРИМЕЧАНИЕ

Режимы Dual (стр. 28) и Split нельзя использовать одновременно.

К СВЕДЕНИЮ

Заданная точка разделения клавиатуры (split point) входит в левую часть.

К СВЕДЕНИЮ

Точку разделения можно задать и при помощи функции Function 4 (стр. 45).

3 Выбор тембра для правой руки.

Нажмите кнопку тембра.

4 Выбор тембра для левой руки.

Нажмите соответствующую кнопку тембра, удерживая кнопку **[SPLIT]**. (Индикатор кнопки тембра левой руки будет гореть, пока нажата кнопка **[SPLIT]**.)

Для включения и отключения вариации для нижнего тембра, удерживайте кнопку **[SPLIT]** и нажмите кнопку **[VARIATION]** или кнопку выбранного на этот момент тембра.

5 Выход из режима Split и возврат в обычный режим.

Нажмите кнопку **[SPLIT]** еще раз, чтобы ее индикатор погас.

К СВЕДЕНИЮ

[VARIATION] и режим Split

Для тембров в режиме Split можно включать и выключать вариацию. Обычно в режиме Split горит индикатор тембра правой руки. Кнопку **[VARIATION]** можно использовать для включения и отключения вариации тембра правой руки. Однако если удерживается кнопка **[SPLIT]**, горит индикатор тембра левой руки. В этом случае кнопка **[VARIATION]** включает и выключает вариацию для тембра левой руки.

К СВЕДЕНИЮ

[REVERB] и режим Split

Приоритетным является тип реверберации, выбранный для тембра правой руки. (Если реверберация отключена, тип реверберации тембра левой руки не будет использоваться.) Настройки глубины реверберации, сделанные на панели управления (например нажатием кнопок **[-/NO]** или **[+/YES]**, когда удерживается кнопка **[REVERB]** см. стр. 24), применяются только к тембру правой руки.

К СВЕДЕНИЮ

[EFFECT] и режим Split

Один тип эффекта является приоритетным по отношению к другому. Глубина определяется в соответствии с обычной глубиной для данной комбинации тембров. С помощью функции F4 (стр. 45) можно изменить глубину для каждого тембра по своему усмотрению. Настройки глубины эффекта, сделанные на панели управления (например нажатием кнопок **[-/NO]** или **[+/YES]** при нажатой кнопке **[EFFECT]** см. стр. 25), применяются только к тембру правой руки.

Использование метронома

В цифровое пианино Clavinova встроен метроном (прибор, задающий темп исполнения), что удобно для упражнении.

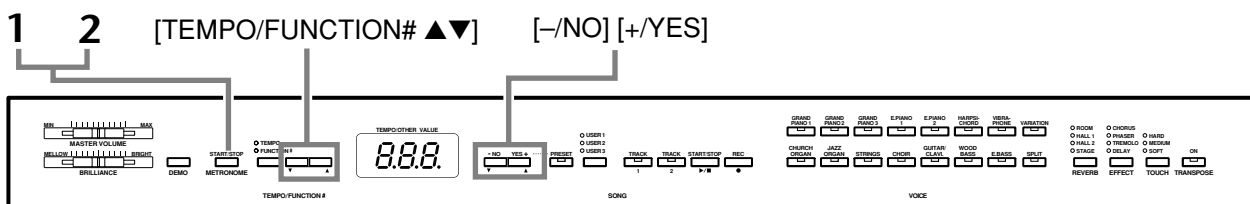

Действия

1 Запуск метронома.

Звук метронома включается нажатием кнопки **METRONOME** [START/STOP].

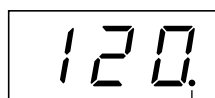

Индикатор доли мигает в текущем темпе.

Настройка темпа

При помощи кнопок [TEMPO/FUNCTION# ▼, ▲] темп метронома и воспроизведения песни, записанной пользователем (запись песен описана в следующем разделе), можно изменять в диапазоне от 32 до 280 ударов в минуту (если горит индикатор кнопки [TEMPO/FUNCTION# ▼, ▲] [TEMPO]).

Настройка частоты сигнала метронома

Частоту сигналов (ударов) метронома можно задать при помощи кнопок [-/NO] и [+YES], удерживая кнопку **METRONOME** [START/STOP]. Можно установить долю на 0, 2, 3, 4, 5 или 6. Текущее значение появляется на светодиодном индикаторе, если нажата кнопка **METRONOME** [START/STOP].



доля

2 Остановка метронома.

Отключить метроном можно кнопкой **METRONOME** [START/STOP].

К СВЕДЕНИЮ

Если горит индикатор [FUNCTION#] кнопки [TEMPO/FUNCTION#], нажмите кнопку [TEMPO/FUNCTION#], чтобы загорелся индикатор [TEMPO].

К СВЕДЕНИЮ

Громкость метронома можно настроить при помощи функции Metronome Volume в режиме Function (стр. 47).

Запись собственного исполнения

Во время упражнений иногда полезно прослушать собственную игру на CLP-F01. Можно, например, записать только партию левой руки, а затем воспроизводить ее во время упражнений правой рукой. Или, так как можно записать две дорожки отдельно, можно по отдельности записать партии левой и правой руки или обе партии и прослушать, как они звучат при воспроизведении. На две дорожки CLP-F01 можно записать до трех песен пользователя.

К СВЕДЕНИЮ

Записать свою игру можно на магнитофон или другое устройство через AUX OUT (стр. 52).

ТЕРМИНОЛОГИЯ

Запись и сохранение данных:

Формат данных при записи на кассету отличается от формата данных, записываемых в память Clavinova. На кассету записываются аудиосигналы. Когда вы проигрываете записанные песни, Clavinova генерирует звук в соответствии с информацией, которая хранится в памяти. Поэтому запись в память Clavinova точнее было бы назвать сохранением. Но в этой книге часто используется слово запись, так как это кажется более логичным.

Запись на дорожку [TRACK 1]

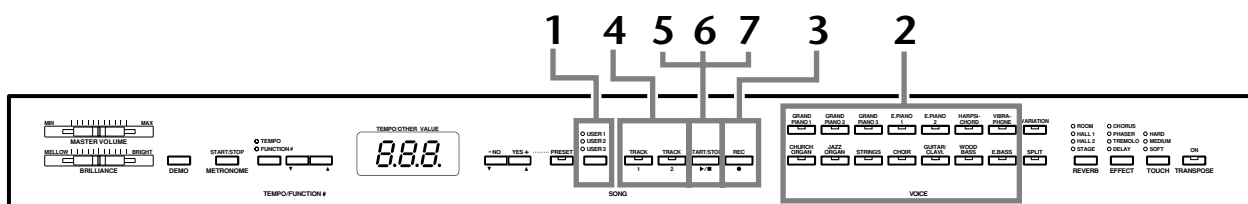

Действия

⚠ ВНИМАНИЕ!

Замечания о записи

После отключения питания все записанные данные песни пользователя хранятся в памяти пианино около недели. Если нужно, чтобы данные хранились дольше, включайте питание хотя бы раз в неделю на несколько минут.

Используя функцию передачи данных (стр. 49), данные можно также хранить на внешних устройствах, например на устройстве MIDI Data Filer MDF3 корпорации Yamaha.

1 Выберите песню для записи.

Чтобы выбрать песню для записи, нажмите кнопку [USER 1/2/3]. Загорится индикатор выбранной песни. (Если индикаторы не горят, песня не выбрана.)

2 Задайте все первоначальные настройки.

Перед началом записи выберите тембр, который хотите записать (или тембры, если будет использован режим Dual или Split). Настройте все другие параметры (темп, реверберация и т. д.). Можно также настроить громкость.

Громкость можно настраивать регулятором [MASTER VOLUME].

ПРИМЕЧАНИЕ

В режиме демонстрации для выбора песни нельзя использовать кнопку [USER 1/2/3].

ПРИМЕЧАНИЕ

Запись невозможна в режиме демонстрации и режиме встроенных песен.

ПРИМЕЧАНИЕ

Чтобы не потерять данные: Если на дорожке есть данные, при нажатии [USER 1/2/3] индикатор дорожки будет зеленым. Помните, что, записывая новые данные на эту дорожку, вы стираете имеющиеся там данные.

3 Включение режима записи.

Чтобы включить режим записи, нажмите кнопку [REC]. Запись еще не начинается. Индикатор [TRACK 1] или [TRACK 2] замигает красным светом.

Объем памяти, доступный для записи, отображается на светодиодном индикаторе в килобайтах, точка в правом нижнем углу индикатора мигает в соответствии с текущими настройками темпа метронома.

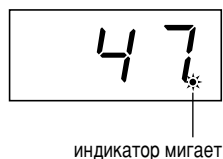

Можно отключить режим записи до начала записи, второй раз нажав кнопку [REC].

4 Выберите дорожку для записи.

Если режим готовности к записи включен на предыдущем этапе, для записи автоматически выбирается последняя записанная дорожка, и ее индикатор (кнопка [TRACK 1] или [TRACK 2]) загорится красным светом. Если вы хотите сделать запись на другую дорожку, нажмите соответствующую кнопку, чтобы индикатор этой дорожки начал гореть красным светом.

5 Начните запись.

Запись начинается автоматически, когда вы нажимаете клавишу на клавиатуре или кнопку SONG [START/STOP]. Во время записи на дисплее появляется номер текущего такта.



6 Остановите запись.

Чтобы остановить запись, нажмите кнопку [REC] или кнопку SONG [START/STOP].

Индикатор записанной дорожки будет гореть зеленым светом, показывая, что на дорожке теперь есть данные. (Режим записи отключается автоматически.)

7 Воспроизведите записанное.

Для воспроизведения записанного нажмите кнопку SONG [START/STOP].

Чтобы остановить песню на середине, нажмите кнопку SONG [START/STOP].

ПРИМЕЧАНИЕ

Объем доступный для записи:

Объем в килобайтах (единица измерения данных) указывает, какой объем доступен для записи на цифровом пианино Clavinova. В зависимости от использования педалей и других факторов на цифровое пианино CLP-F01 можно до 9400 нот.

К СВЕДЕНИЮ

Если песня пользователя ([USER 1/2/3]) не выбрана (лампа не горит), нажатие на кнопку [REC] приведет к тому, что будут выбраны параметры [USER 1] [TRACK 1] и включится режим записи. Одновременно будет отключено воспроизведение, если на второй дорожке ([TRACK 2]) есть данные.

К СВЕДЕНИЮ

Если при начале записи включен метроном, вы сможете слышать его сигналы, но записываться они не будут.

К СВЕДЕНИЮ

Дополнительные сведения о записи приведены на стр. 35.

К СВЕДЕНИЮ

При помощи функции режима левой педали, описанной на стр. 46, за левой педалью можно закрепить функцию включения/отключения записи.

ПРИМЕЧАНИЕ

Если в устройстве для записи почти не осталось места, индикатор записи дорожки начинает мигать. Если во время записи объем памяти полностью исчерпывается, на дисплее появится надпись «FUL» и запись автоматически остановится. (Все записанные до этого данные будут сохранены.)

ПРИМЕЧАНИЕ

Если для начала записи нажать кнопку SONG [START/STOP], а затем еще раз нажать ее для завершения записи, все данные, предварительно записанные на выбранную дорожку, будут удалены.

Перезапись дорожки TRACK 1

В этом разделе показано, как перезаписать дорожку, если вам не нравится исполнение.

1. Если нужно, выберите тембр или тембры (а также другие настройки) для перезаписи.

Если вы хотите изменить параметры, повторите шаг 1 на стр. 32.

2. Повторное включение режима записи.

Еще раз нажмите кнопку [REC].

Индикатор выбранной дорожки мигает красным цветом.

Для перезаписи следуйте инструкциям на стр. 33, начиная с шага 5.

К СВЕДЕНИЮ

Если при перезаписи дорожки или записи другой дорожки вы хотите изменить темп, частоту сигналов метронома, тип реверберации или эффекта, сделайте это после включения режима записи (шаг 3).

ПРИМЕЧАНИЕ

Нельзя начать перезапись с середины песни.

Запись на дорожку [TRACK 2]

В этом разделе рассказывается о том, как записать на вторую дорожку другую партию.

1. Выберите тембр или тембры (а также другие настройки) для записи.

Выберете тембр(ы) для записи. При необходимости выберите другие настройки.

2. Повторное включение режима записи.

Еще раз нажмите кнопку [REC].

Индикатор выбранной дорожки мигает красным цветом.

3. Выберите дорожку для записи.

Выберите дорожку, которая еще не записана. Индикатор выбранной дорожки мигает красным цветом. (Индикатор дорожки, на которой содержатся ранее записанные данные, будет зеленым.)

Слушая записанную дорожку, можно при каждом проходе записывать новые звуки и ноты.

Следуйте инструкциям на стр. 33, начиная с шага 5.

К СВЕДЕНИЮ

Если при перезаписи дорожки или записи другой дорожки вы хотите изменить темп, частоту сигналов метронома, тип реверберации или эффекта, сделайте это после включения режима записи (шаг 3).

ПРИМЕЧАНИЕ

Если во время записи вы не хотите слышать предварительно записанную дорожку (например, если вы хотите записать совершенно другую песню), нажмите кнопку воспроизведения этой дорожки до того, как нажать кнопку [REC] (выше см. шаг 2), чтобы ее индикатор погас.

Устройство записи песен пользователя записывает следующие данные:

Помимо нот и тембра, в котором исполняется песня, записываются дополнительные данные.

К этим данным относятся данные об отдельных дорожках и всей песне.

См. далее.

Отдельные дорожки

- Исполняемые ноты
- Выбор тембра
- Использование вариации (кнопка [VARIATION])
- Педаль (правая\левая\средняя)
- Глубина реверберации (кнопка [REVERB])
- Глубина эффекта (кнопка [EFFECT])
- Тембры в режиме наложения тембров (Dual)
- Баланс в режиме наложения тембров (F3)
- Смещение высоты звука в режиме наложения тембров (F3)
- Смещение октавы в режиме наложения тембров (F3)
- Тембры в режиме разделения тембров (Split)
- Баланс в режиме разделения тембров (F4)
- Смещение октавы в режиме разделения тембров (F4)

Вся песня

- Темп
- Частота сигнала (доля)
- Тип реверберации (кнопка [REVERB]), в том числе значение OFF
- Тип эффекта (кнопка [EFFECT]), в том числе значение OFF

Изменение начальных настроек

Начальные настройки (данные, записываемые в начале песни) можно изменить после записи. Например, после записи можно изменить тембр для создания новой обстановки или настроить темп по своему вкусу.

Можно изменять следующие начальные настройки.

Отдельные дорожки

- Выбор тембра
- Использование вариации (кнопка [VARIATION])
- Глубина реверберации (кнопка [REVERB])
- Глубина эффекта (кнопка [EFFECT])
- Тембры в режиме наложения тембров (Dual)
- Тембры в режиме разделения тембров (Split)

Вся песня

- Темп
- Частота сигнала (доля)
- Тип реверберации (кнопка [REVERB]), в том числе значение OFF
- Тип эффекта (кнопка [EFFECT]), в том числе значение OFF

1. Для изменения начальных настроек включите режим записи (стр. 33) и выберите дорожку.

Загорится красный индикатор. (Данные, общие для двух дорожек, можно изменить для каждой дорожки.)

2. Измените настройки при помощи панели управления.

Например, если вы хотите изменить записанный тембр с [E. PIANO 1] на [E. PIANO 2], нажмите кнопку [E. PIANO 2].

Будьте осторожны и не нажмите случайно кнопку SONG [START/STOP] или клавишу на клавиатуре, это приведет к началу записи и удалению всех данных, предварительно записанных на выбранную дорожку.

3. Для выхода из режима записи нажмите кнопку [REC].

Будьте осторожны и не нажмите случайно кнопку SONG [START/STOP] или клавишу на клавиатуре, это приведет к началу записи и удалению всех данных, предварительно записанных на выбранную дорожку.

ПРИМЕЧАНИЕ

Можно отменить изменения, внесенные в начальные настройки, выбрав после шага 2 другую дорожку и выйдя из режима записи во время шага 3, не нажимая кнопку [REC]. (Изменения, внесенные в начальные данные, общие для двух дорожек, также будут отменены.)

Воспроизведение записей песен

Записанные песни можно воспроизводить с помощью функции Record (стр. 32–36). Играть можно одновременно с проигрыванием встроенной песни.

ПРИМЕЧАНИЕ

Данные песен не передаются через разъемы MIDI.

Воспроизведение песни

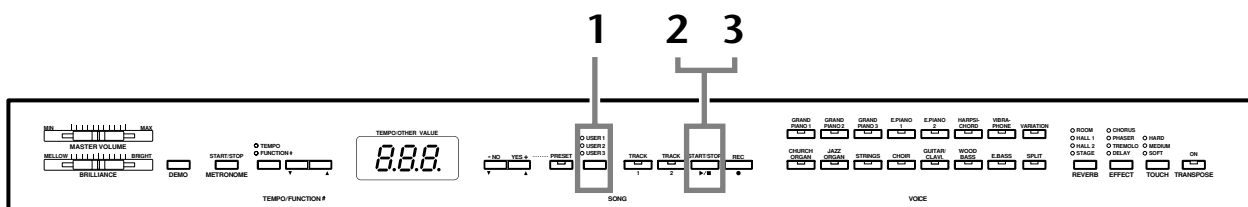

Действия

1 Выбор нужной песни.

Чтобы выбрать песню для записи, нажмите кнопку [USER 1/2/3]. Загорится индикатор выбранной песни. (Если индикаторы не горят, песня не выбрана.)

2 Запуск воспроизведения.

Нажмите кнопку SONG [START/STOP]. При воспроизведении появляется номер текущего такта.



- Во время воспроизведения песни можно играть на клавишах. Играть можно в тембре, отличном от тембра воспроизведения, выбрав тембр на панели.

Настройка громкости

Настройте громкость регулятором [MASTER VOLUME].

Настройка темпа

Для настройки темпа воспроизведения можно использовать кнопки [TEMPO/FUNCTION# ▼, ▲]. Возврат к обычному темпу песни происходит при одновременном нажатии кнопок [▼] и [▲].

3 Остановка воспроизведения.

Когда песня заканчивается, Clavinova автоматически останавливается и находит начало песни. Чтобы остановить песню на середине, нажмите кнопку SONG [START/STOP].

ПРИМЕЧАНИЕ

В режиме демонстрации для выбора песни нельзя использовать кнопку [USER 1/2/3].

ПРИМЕЧАНИЕ

Записанные песни нельзя воспроизвести в режиме демонстрации и режиме встроенной песни.

ПРИМЕЧАНИЕ

Если в устройстве нет данных, воспроизведение невозможно.

К СВЕДЕНИЮ

Можно играть с самим собой, записав партию или песню для двух фортепьяно, затем играть одну часть самому, пока идет воспроизведение записанного.

К СВЕДЕНИЮ

Если использовался метроном, по окончании воспроизведения он отключится автоматически.

К СВЕДЕНИЮ

Изменение типа реверберации на панели изменяет как реверберацию воспроизведения, так и клавиатуры.

К СВЕДЕНИЮ

Изменение типа эффекта на панели изменяет эффект и воспроизведения, и клавиатуры.

Полезные функции воспроизведения

Включение и выключение воспроизведения дорожек

Если вы выбираете песню на цифровом пианино Clavinova, индикаторы дорожек, на которых есть данные ([TRACK 1], [TRACK 2] или оба) горят зеленым светом. Независимо от того, играют на Clavinova или нет, нажатие этих кнопок дорожек выключает индикаторы и данные с этих дорожек воспроизводиться не будут. Нажатие кнопок попеременно включает и отключает дорожки.

Запуск воспроизведения одновременно с началом игры (Synchro Start)

Вы можете запускать воспроизведение, как только начнете играть на клавишах. Это называется функцией синхронного запуска (Synchro Start).

Чтобы включить функцию синхронного запуска, нажмите кнопку **SONG [START/STOP]**, одновременно удерживая кнопку включенной дорожки.

Точка в правом нижнем углу дисплея будет мигать в текущем темпе.

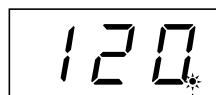

индикатор мигает

(Чтобы отключить функцию синхронного запуска, повторите предыдущие действия.)

Воспроизведение начнется одновременно с началом игры на клавишах.

Эта функция полезна, если нужно синхронизировать начало воспроизведения с началом своей игры.

Закрепление за левой педалью функции кнопки начала/остановки песни

При помощи функции «Включение и отключение с помощью педали» (стр. 46) за левой педалью можно закрепить функцию начала и остановки песни.

Это удобно для начала воспроизведения записанной партии в любой момент после начала игры.

К СВЕДЕНИЮ

Дорожки можно отключать и включать до или во время воспроизведения.

К СВЕДЕНИЮ

Можно настроить громкость части песни из списка «50 Greats for the Piano», для которой воспроизведение отключено (стр. 20, 47). Во время воспроизведения записанной песни громкость отключенной дорожки всегда равна 0.

ПРИМЕЧАНИЕ

Если нажать кнопку **SONG [START/STOP]**, удерживая кнопку отключенной дорожки, включается воспроизведение дорожки и функция синхронного запуска переходит в режим ожидания.

ТЕРМИНОЛОГИЯ

Синхронный — проходящий одновременно.

Настройки — [FUNCTION]

Чтобы лучше использовать функции Clavinova, можно задавать различные параметры, например точную настройку высоты звука, тембр метронома, повторное воспроизведение и т. д.

Доступные параметры приведены ниже.

В CLP-F01 есть девять основных функций.

У некоторых этих функций есть различные подрежимы.

Список параметров

Функция	Подрежим	Номер функции	Страница
Тонкая настройка высоты	—	F1	42
Выбор строя	Строй	F2.1	43
	Основная нота	F2.2	43
Функции в режиме наложения тембров	Баланс в режиме наложения тембров	F3.1	44
	Изменение частот тембров в режиме наложения	F3.2	44
	Транспонирование тембра 1 на октаву	F3.3	44
	Транспонирование тембра 2 на октаву	F3.4	44
	Глубина эффекта для тембра 1	F3.5	44
	Глубина эффекта для тембра 2	F3.6	44
	Перезагрузка	F3.7	44
Функции в режиме разделения тембров	Точка разделения клавиатуры	F4.1	45
	Установление баланса в режиме разделения тембров	F4.2	45
	Транспонирование правого тембра на октаву	F4.3	45
	Транспонирование левого тембра на октаву	F4.4	45
	Глубина эффекта для правого тембра	F4.5	45
	Глубина эффекта для левого тембра	F4.6	45
	Диапазон правой педали	F4.7	45
	Перезагрузка	F4.8	45
Другие функции	Режим работы левой педали	F5.1	46
	Глубина эффекта левой педали	F5.2	46
	Глубина «сустейн»-сэмпла	F5.3	46
	Громкость сэмпла отпущенной клавиши	F5.4	46
Громкость метронома	—	F6	47
Громкость отключенной партии встроеной песни	—	F7	47
Функции MIDI	Выбор канала передачи данных MIDI	F8.1	47
	Выбор канала приема данных MIDI	F8.2	48
	Функция локального контроля (Local Control ON/OFF)	F8.3	48
	Изменение программы (Program Change) ON/OFF	F8.4	48
	Функция Control Change ON/OFF	F8.5	48
	Функция MIDI Transmit Transpose	F8.6	49
	Передача состояния панели (Panel/Status Transmit)	F8.7	49
	Передача данных (Bulk Data Send)	F8.8	49
Функции сохранения	Тембр	F9.1	50
	MIDI	F9.2	50
	Высота звука	F9.3	50
	Другие	F9.4	50

Основные действия в режиме Function

Для использования функций выполните следующие действия.

(Если, используя функцию, вы не знаете, что надо сделать, вернитесь к этой странице и ознакомьтесь с основными действиями.)

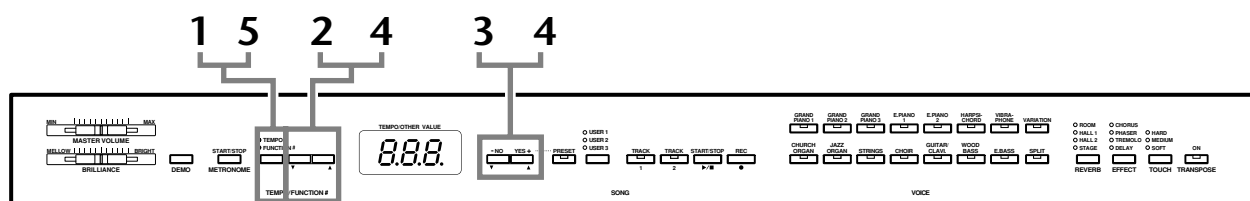

Действия

1 Включите режим Function.

Нажмите кнопку [TEMPO/FUNCTION#], чтобы загорелся ее индикатор [FUNCTION#].

На дисплее появится [F*.*]. (Индикатор «*.*» изменяется в зависимости от состояния инструмента и от способа его использования.)

2 Выберите функцию.

Используйте кнопки [TEMPO/FUNCTION# ▼ ▲] для выбора из функций F1–F9.

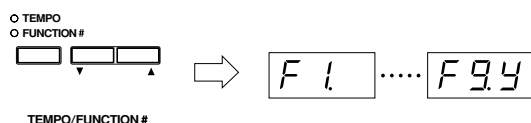

3 Используйте кнопки [–/NO] [+YES].

Если у функций нет подрежимов, начните установку параметров.

Если у функции есть подрежимы, для выхода в соответствующий подрежим нажмите кнопку [+YES].

4 Выполните операции с нужной функцией при помощи двух следующих кнопок.

- ① [TEMPO/FUNCTION# ▼ ▲]
Выбор нужной функции или подрежима.
- ② [–/NO] или [+YES]
Выбрав нужную функцию или подрежим, установите параметры ON/OFF, выберите тип или соответственно измените значение. В зависимости от настройки, настройку по умолчанию (используется при первом включении цифрового пианино Clavinova) можно восстановить, одновременно нажав кнопки [–/NO] и [+YES].

ПРИМЕЧАНИЕ

Функции нельзя выбрать в режиме демонстрационных и встроенных песен, или если работает устройство записи песен пользователя.

ПРИМЕЧАНИЕ

Чтобы отменить функцию на шаге 2, 3 или 4, нажмите кнопку [TEMPO/FUNCTION# ▼ ▲] для выхода из режима Function.

К СВЕДЕНИЮ

После выбора функции первый раз нажать кнопку [–/NO] или [+YES] на дисплее появится текущая настройка.

Пример 2. Действия с функцией F1. — тонкая настройка высоты звука

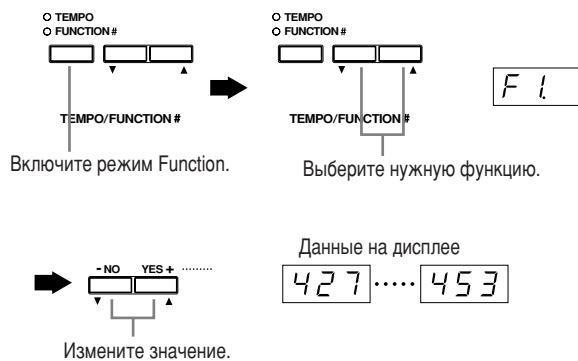

Пример 2. Действия с функцией F3.1 — баланс в режиме Dual

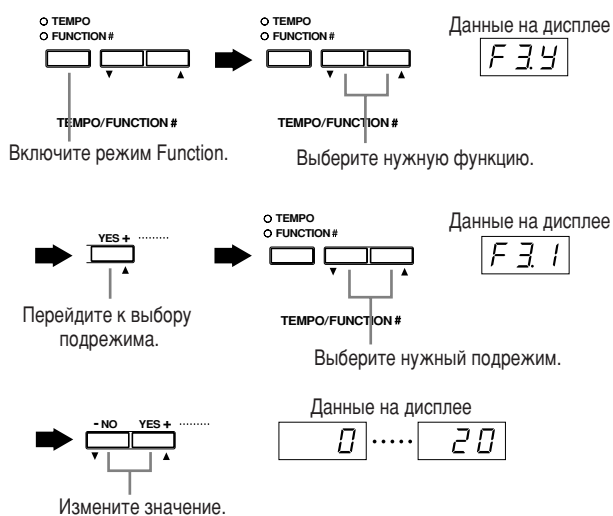

5 Закончив использовать функцию, сделайте следующее.

Чтобы выйти из режима Function, нажмите кнопку [TEMPO/FUNCTION#], чтобы загорелся индикатор [TEMPO].

Описание функций

F1. Тонкая настройка высоты звука

Можно настроить высоту звука всего инструмента. Эта функция полезна, если на Clavinova играют в сопровождении других инструментов или музыки с компакт-диска.

1. Перейдите в режим Function и выберите **[F1]**.

2. Кнопки **[-/NO]** и **[+/YES]** при каждом нажатии понижают и повышают высоту звучания клавиши Ля первой октавы приблизительно на 0,2 Гц.

[427]...**[440]**...**[453]**

Десятые доли герца отмечаются на светодиодном индикаторе с помощью одной или двух точек (см. следующий пример):

Дисплей	Значение
[440]	440,0
[440]	440,2
[440]	440,4
[440]	440,6
[440]	440,8

Диапазон значений:

427,0–453,0 (Гц)

Стандартная настройка:

440,0 (Гц)

ТЕРМИНОЛОГИЯ

Гц (герц) — это единица измерения частоты звука, соответствующая числу колебаний звуковой волны в секунду.

К СВЕДЕНИЮ

Можно также менять высоту звука на клавиатуре (не в режиме Function).

Увеличение высоты (с интервалом примерно 0,2 Гц):

Нажмите одновременно клавиши Ля и Си субконтроктавы (две крайние слева белые клавиши на клавиатуре) и любую клавишу между До и Си первой октавы.

Уменьшение высоты (с интервалом примерно 0,2 Гц):

Нажмите одновременно клавиши Ля и Ля[#] субконтроктавы (крайние слева белую и черную клавиши) и любую клавишу между До и Си первой октавы.

Восстановление исходной высоты: Нажмите одновременно клавиши Ля и Ля[#] субконтроктавы (крайние слева белую и черную клавиши) и любую клавишу между До и Си первой октавы.

- Информацию о названиях клавиш и их назначениях см. в разделе «Панель управления» на стр. 16.

(Во время описанной выше процедуры дисплей показывает частоту в Гц **<[427]...[453]>**. После завершения процедуры дисплей возвращается к исходному значению.)

К СВЕДЕНИЮ

Настройку можно также производить с интервалом примерно 1 Гц (не в режиме Function).

Увеличение или уменьшение высоты

с интервалами 1 Гц: Нажмите одновременно клавиши Ля и Ля[#] субконтроктавы (крайние слева белую и черную клавиши) или клавиши Ля и Си субконтроктавы (две крайние левые белые клавиши) и кнопку **[-/NO]** или **[+/YES]**.

Восстановление исходной высоты: Нажмите одновременно клавиши Ля и Ля[#] субконтроктавы (крайние слева белую и черную клавиши) или клавиши Ля и Си субконтроктавы (две крайние левые белые клавиши) и кнопки **[-/NO]** **[+/YES]**.

(Во время описанной выше процедуры дисплей показывает частоту в Гц **<[427]...[453]>**. После завершения процедуры дисплей возвращается к исходному значению.)

F2. Выбор строя

Можно выбрать нужный строй.

Равномерно темперированный строй — это наиболее часто используемый современный мелодический строй фортепьяно. Однако в истории существовало большое количество других строев, многие из которых являются основой определенных музыкальных жанров. Можно использовать все эти строи на инструменте Clavinova.

Равномерно темперированный строй

Октава делится на двенадцать равных интервалов. Наиболее популярный современный мелодический строй для фортепьяно.

Чистый мажор/Чистый минор

Основан на естественных обертонах, три мажорных аккорда при помощи этого строя создают прекрасный, чистый звук. Их иногда используют для хоровых партий.

Пифагорейский строй

Этот строй, разработанный древнегреческим философом Пифагором, основан на чистой квинте. В этом случае терция нестабильна, хотя кварта и квинта звучат прекрасно и подходят для некоторых мелодий.

Медиальный строй

Этот строй является улучшенным вариантом пифагорейского строя, в нем устранена нестабильность терции. Этот строй был популярен с конца XVI по конец XVIII века, им пользовался Гендель.

Строй Веркмайстера и Кирнбергера

Эти строи являются результатами различных сочетаний строя MeanTone и пифагорейского строя. В этих строях представление и ощущение от песен меняется с помощью модуляции. Они часто использовались в эпоху Баха и Бетховена. Их также часто используют в настоящее время на клавишине, чтобы воспроизводить музыку той эпохи.

1. Перейдите в режим Function и выберите **F2.4**.

2. Нажмите кнопку **[+/YES]**, чтобы перейти в под-режим установки строя, затем используйте кнопки **[ТЕМПО/FUNCTION# ▼, ▲]** для выбора строя.

Нажимайте кнопки **[-/NO]** и **[+/YES]** для выбора номера строя.

Подрежимы

F2.1 Строй

Диапазон значений:

- 1: Равномерно темперированный
- 2: Чистый мажор
- 3: Чистый минор
- 4: Пифагорейский строй
- 5: Медиальный строй
- 6: Строй Веркмейстера
- 7: Строй Кирнбергера

Обычная настройка:

- 1: Равномерно темперированный

F2.2 Основная нота

Если вы выбираете не равномерно темперированный строй, вам надо определить тонiku. (Задание тоники в режиме равномерно темперированного строя не работает. Основную ноту можно задать при использовании других строев.)

Диапазон значений: C, C[♯], D, E[♭], E, F, F[♯], G, A[♭], A, B[♭], B

Обычная настройка: C

- Пример задания тоники

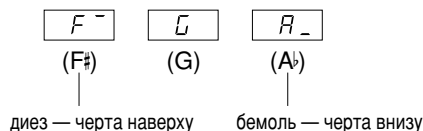

F3. Функции при наложении тембров

Можно задавать различные параметры в режиме наложения тембров, чтобы улучшить настройки проигрываемых песен, например изменить баланс громкости между тембрами. Настройки в этом режиме выполняются отдельно для каждой комбинации тембров.

1. Выберите тембры в режиме наложения, перейдите в режим Function и выберите **F34**.
2. Нажмите кнопку [+ / YES], чтобы перейти в под-режим настройки наложения тембров, затем используйте кнопки [TEMPO/FUNCTION# ▼, ▲] для выбора соответствующей настройки. Нажимайте кнопки [- / NO] и [+ / YES] для подбора необходимых значений.

ПРИМЕЧАНИЕ

Если вы не в режиме наложения тембров, то вместо **F34** появится **F3-** и вы не сможете изменять настройки. Можно переключаться между режимом Function и режимом наложения тембров.

Подрезимы

F31 Баланс в режиме наложения тембров

Диапазон значений:

0 – 20 (При 10 оба тембра в режиме наложения будут сбалансированы. Значения меньше 10 будут увеличивать громкость тембра 2 по сравнению с тембром 1, а значения больше 10 увеличивают громкость тембра 1 по сравнению с тембром 2.)

Обычная настройка:

У каждой комбинации тембров своя. Один из тембров можно выбрать в качестве главного, а другой может звучать в мягкой, приглушенной манере.

F32 Смещение высоты при наложении

Диапазон значений:

-10 – 0 – 10 (При положительных значениях высота тембра 1 возрастает, а высота тембра 2 понижается. При отрицательных значениях высота тембра 1 понижается, а высота тембра 2 возрастает.)

К СВЕДЕНИЮ

Чем ниже тембр, тем шире диапазон значений изменения высоты ($\pm 60\%$ для ноты Ля субконтроктавы, $\pm 5\%$ для ноты До пятой октавы). (100% соответствуют одному полутону.)

Обычная настройка:

У каждой комбинации тембров своя. Смещение высоты звука тембров 1 и 2 создает более насыщенный звук.

F33 Транспонирование тембра 1 на октаву

F34 Транспонирование тембра 2 на октаву

Диапазон значений: -1, 0, 1

Обычная настройка: Различна для каждой комбинации тембров.

Высоту тона можно смещать на целую октаву вверх и вниз отдельно для тембров 1 и 2. В зависимости от комбинации тембров в режиме наложения звучание комбинации может улучшиться, если один из тембров транспонировать на октаву вверх или вниз.

F35 Глубина эффекта для тембра 1

F36 Глубина эффекта для тембра 2

Диапазон значений: 0 – 20

Обычная настройка: Различна в зависимости от комбинации тембров.

В режиме наложения тембров эти функции позволяют отдельно устанавливать глубину эффекта для тембров 1 и 2. (Параметры глубины эффекта можно изменять только в режиме [EFFECT]. Чтобы включить режим [EFFECT], необходимо сначала выйти из режима Function.)

- О параметрах «тембр 1» и «тембр 2» см. стр. 28.

F37 Перезагрузка

Эта функция восстанавливает для всех функций в режиме наложения тембров обычные значения. Для восстановления исходных значений нажмите кнопку [+ / YES].

К СВЕДЕНИЮ

КОМБИНАЦИЯ КЛАВИШ:

Можно перейти прямо к функциям в режиме наложения тембров **F3***, нажав кнопку [TEMPO/FUNCTION#], одновременно удерживая кнопки двух соответствующих тембров.

Чтобы выйти из режима Function, надо также нажать кнопку [TEMPO/FUNCTION#], чтобы загорелся индикатор TEMPO.

F4. Функции при разделении тембров

В этом меню можно задавать различные параметры для режима разделения тембров. Меняя точку разделения тембров или другие параметры, можно добиться оптимального звучания исполняемой песни.

Эти настройки можно установить отдельно для каждой комбинации тембров.

1. Выберите тембры в режиме разделения, перейдите в режим Function и выберите **F44**.
2. Нажмите кнопку **[+/YES]**, чтобы перейти в под-режим настройки разделения тембров, затем используйте кнопки **[ТЕМПО/FUNCTION# ▼, ▲]** для выбора соответствующих параметров. Для выбора значений используйте кнопки **[-/NO]** и **[+/YES]**.

ПРИМЕЧАНИЕ

Если режим разделения тембров не включен, вместо **F44** появится **F4-** и вы не сможете выбрать функции в режиме разделения тембров. Необходимо выйти из режима Function, прежде чем переходить в режим разделения тембров.

Подрежимы

F41 Точка разделения

Диапазон значений: Вся клавиатура

Обычная установка: F#2

Установите на клавиатуре точку, разделяющую партии правой и левой руки (точку разделения). Нажатая клавиша относится к диапазону для партии левой руки.

- Вместо того, чтобы нажимать кнопки **[-/NO]** и **[+/YES]**, можно ввести точку разделения, нажимая соответствующую клавишу на клавиатуре.
- Если режим Function не задействован, можно изменить точку разделения, нажав соответствующую клавишу и удерживая при этом кнопку **[SPLIT]** (стр. 29).
- Пример значения для точки разделения клавиатуры

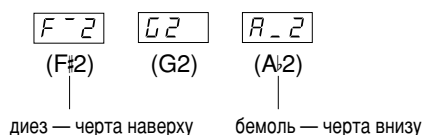

F42 Баланс в режиме разделения

Диапазон значений:

0 – 20 (Значение 10 устанавливает равный баланс между тембрами в режиме разделения. Значения меньше 10 увеличивают громкость левого тембра по сравнению с правым, а значения выше 10 увеличивают громкость правого тембра по сравнению с левым.)

Обычная настройка:

У каждой комбинации тембров своя.

Уровень громкости каждого тембра в режиме разделения можно настроить.

F43 Транспонирование правого тембра

F44 Транспонирование левого тембра

Диапазон значений: -1, 0, 1

Обычная настройка: Своя для каждой комбинации тембров

Высоту звука можно смещать на целую октаву вверх и вниз отдельно для правого и левого тембра.

Выберите настройку, соответствующую нотному диапазону проигрываемых песен.

F45 Глубина эффекта для правого тембра

F46 Глубина эффекта для левого тембра

Диапазон значений: 0 – 20

Обычная настройка: Своя для каждой комбинации тембров

Эти функции позволяют отдельно устанавливать глубину эффекта для левого и правого тембра в режиме разделения тембров.

Параметры глубины эффекта можно менять только в режиме **[EFFECT]**. Перед включением режима **[EFFECT]** необходимо выйти из режима Function.

F47 Диапазон правой педали

Диапазон значений: ALL (для обоих тембров)

1 (для правого тембра)

2 (для левого тембра)

Обычная настройка: ALL

Функция диапазона правой педали определяет, влияет ли в режиме разделения тембров правая педаль на правый, левый или оба тембра.

F48 Перезагрузка

Эта функция восстанавливает все функции режима разделения тембров в значении по умолчанию. Для восстановления значений по умолчанию нажмите кнопку **[+/YES]**.

К СВЕДЕНИЮ

КОМБИНАЦИЯ КЛАВИШ:

Можно перейти прямо к функциям режима разделения тембров **F4***, нажав кнопку **[ТЕМПО/FUNCTION#]**, одновременно удерживая кнопку **[SPLIT]**.

Чтобы выйти из режима Function, надо также нажать кнопку **[ТЕМПО/FUNCTION#]**, чтобы загорелся индикатор TEMPO.

F5. Другие функции

Эта функция позволяет выбрать для левой педали один из режимов, указанных ниже.

1. Включите режим **Function** и выберите **F5.4**.
2. Нажмите кнопку **[+/YES]**, чтобы перейти в подрежим других функций, затем используйте кнопки **[TEMPO/FUNCTION# ▼, ▲]** для выбора нужного подрежима. Нажимайте кнопку **[-/NO]** или **[+/YES]** для выбора нужной функции педали или установки значений.

Подрежим

F5.1 Режим левой педали

Диапазон значений:

1. Левая педаль (приглушение)
Пока нажата левая педаль, громкость проигрываемых нот будет приглушена, а тембр слегка изменен. Эта педаль не влияет на уже звучащие ноты.
2. Запуск или остановка песни
В этом режиме можно запускать или останавливать воспроизведение песни. В этом режиме левая педаль работает как кнопка **SONG [START/STOP]** на панели.
3. Вариация
В этом режиме можно включать и выключать вариацию тембров. В этом режиме левая педаль работает как кнопка **[VARIATION]** на панели.

Обычная настройка: 1 (Левая педаль)

F5.2 Глубина эффекта левой педали

Диапазон значений: 1 – 15

Обычная настройка: 3

Эта функция задает глубину эффекта левой педали.

F5.3 Глубина «сустейн»-сэмпла

Диапазон значений: 0 – 20

Обычная настройка: 12

Для тембров **GRAND PIANO 1** и **3** используются специальные «сустейн»-сэмплы, которые при нажатии правой педали воссоздают уникальный резонанс деки и струн акустического рояля. Эта функция позволяет настроить глубину этого эффекта.

F5.4 Громкость сэмпла отпущенной клавиши

Диапазон значений: 0 – 20

Обычная настройка: 10

Можно настроить громкость звука отпущенной клавиши (тихий звук, возникающий, когда отпускают клавишу) для тембров **[GRAND PIANO 1, 3]**, **[HARPSICHORD]**, а также для вариаций **[GUITAR/CLAVI.]**.

F6. Громкость метронома

Громкость метронома можно менять. Используйте эту функцию для настройки громкости метронома.

1. Перейдите в режим Function и выберите [F5].
2. Задайте нужную громкость метронома с помощью кнопок [-/NO] и [+ /YES].

Диапазон значений: 1 – 20
Обычная настройка: 10

К СВЕДЕНИЮ

КОМБИНАЦИЯ КЛАВИШ:

Можно перейти прямо к функциям метронома [F5], нажав кнопку [ТЕМПО/FUNCTION#] и одновременно удерживая кнопку METRONOME [START/STOP].

Чтобы выйти из режима Function, надо также нажать кнопку [ТЕМПО/FUNCTION#], чтобы загорелся индикатор ТЕМПО.

F7. Громкость отключенной партии

Эта функция задает громкость, с которой звучит «отключенная» партия встроенной песни. Настройте удобную для вас громкость и используйте отключенную партию в качестве руководства для своей игры.

1. Перейдите в режим Function и выберите [F7].
2. Установите нужную громкость с помощью кнопок [-/NO] и [+ /YES].

Диапазон значений: 0 – 20
Обычная настройка: 5

F8. Функции MIDI

Можно задать настройки MIDI-интерфейса. Дополнительную информацию о MIDI можно получить в разделе «Об интерфейсе MIDI» (стр. 51).

К СВЕДЕНИЮ

Чтобы использовать MIDI-разъемы, переключатель HOST SELECT на нижней панели инструмента надо установить в положение «MIDI». Если вы пользуетесь разъемом TO HOST, установите переключатель HOST SELECT в положение, соответствующее типу вашего компьютера (стр. 51–57). При этом все установки для MIDI, описанные ниже, будут влиять на MIDI-сигнал, входящий и выходящий через разъем TO HOST.

1. Перейдите в режим Function и выберите [F8.4].
2. Нажмите кнопку [+ /YES], чтобы перейти в режим установки MIDI, затем используйте кнопки [ТЕМПО/FUNCTION# ▼, ▲] для выбора нужного подрежима. Нажимайте кнопку [-/NO] или [+ /YES] для установки выбранного параметра.

Подрежим

[F8.1] Выбор канала передачи данных MIDI

При настройке управления MIDI-интерфейсом для успешной передачи данных MIDI-каналы передающего и принимающего оборудования должны быть приведены в соответствие. С помощью этого параметра можно указать канал, по которому цифровое пианино Clavinova будет передавать MIDI-данные.

Диапазон значений: 1 – 16, OFF (передачи нет)
Обычная настройка: 1

ПРИМЕЧАНИЕ

В режиме наложения тембров данные для тембра 1 передаются по указанному для него каналу. В режиме разделения тембров данные правого тембра передаются по указанному для него каналу. В режиме наложения тембров данные тембра 2 передаются по каналу, номер которого больше номера указанного канала. В режиме разделения тембров данные левого тембра передаются по каналу, номер которого больше номера указанного канала. Если в любом режиме передающий канал установлен в положение «OFF», данные не передаются.

ПРИМЕЧАНИЕ

Данные демонстрационных и встроенных песен и данные песен пользователя не передаются через MIDI.

F 8.2 Выбор канала приема MIDI-данных

При настройке управления MIDI-интерфейсом для успешной передачи данных MIDI-каналы передающего и принимающего оборудования должны быть приведены в соответствие. С помощью этого параметра можно указать канал, по которому цифровое пианино Clavinova будет получать MIDI-данные.

Диапазон значений: ALL, 1&2, 1-16

Обычная настройка: ALL

К СВЕДЕНИЮ

ALL:

Доступен режим приема нескольких тембров (Multi-timbre). С его помощью можно одновременно принимать различные партии по всем 16 каналам MIDI, что дает цифровому пианино Clavinova возможность воспроизводить данные песни, полученные с компьютера или секвенсера по нескольким каналам.

1&2:

Доступен режим приема 1&2. С его помощью можно одновременно принимать только по каналам 1 и 2, что дает цифровому пианино Clavinova возможность воспроизводить данные песни, полученные с компьютера или секвенсера по каналам 1 и 2.

К СВЕДЕНИЮ

Изменение программы и другие подобные сообщения не влияют на настройки панели CLP-F01 или звучание нот, проигрываемых на клавиатуре.

ПРИМЕЧАНИЕ

В режиме демонстрации или воспроизведения встроенной песни MIDI-данные не принимаются.

F 8.3 Функция Local

Функция Local дает возможность управлять работой встроенного тон-генератора с клавиатуры CLP-F01, т. е. встроенные тембры могут проигрываться прямо на клавиатуре. Это возможно, если функция Local включена (выбран параметр Local Control On), т. е. внутренний тон-генератор контролируется локально, с клавиатуры инструмента.

Если эта функция отключена (выбран параметр Local control OFF), встроенные тембры не будут воспроизводиться с клавиатуры CLP-F01, но соответствующая MIDI-информация все равно передается через разъем MIDI OUT при нажатии клавиш. Одновременно с этим встроенный тон-генератор реагирует на MIDI-информацию, полученную через разъем MIDI IN.

Диапазон значений: ON/OFF

Обычная настройка: ON

F 8.4 Изменение программы ON/OFF

Обычно CLP-F01 реагирует на номера изменения MIDI-программы, полученные с внешней клавиатуры или от другого MIDI-устройства, выбирая для соответствующего канала тембр с соответствующим номером (тембр на клавиатуре не изменяется). При выборе одного из своих тембров, цифровое пианино CLP-F01 обычно передает номер изменения MIDI-программы, если внешнее MIDI-устройство настроено на прием данных, на нем будет выбран тембр или программа с соответствующим номером.

При помощи этой функции можно запретить прием и передачу номеров изменения программы, т. е. выбранные на пианино CLP-F01 тембры не будут влиять на внешнее MIDI-устройство.

К СВЕДЕНИЮ

Информацию о номерах изменения программы для всех тембров CLP-F01 см. на стр. 69 в разделе Формат MIDI-данных.

Диапазон значений: ON/OFF

Обычная настройка: ON

F 8.5 Функция Control Change ON/OFF

Обычно CLP-F01 реагирует на данные об изменении элементов управления MIDI, полученные с внешнего MIDI-устройства или клавиатуры, что приводит к тому, что на тембр в соответствующем канале влияет педаль, а также другие настройки управления, полученные с этого устройства (это не воздействует на тембр клавиатуры).

Пианино CLP-F01 также передает информацию об изменении элементов управления MIDI-интерфейсом при работе педали или других элементов управления.

При помощи этой функции можно запретить прием и передачу данных об изменении элементов управления, так что, например, педаль и другие элементы управления CLP-F01 не будут влиять на внешнее MIDI-устройство.

К СВЕДЕНИЮ

Более детальную информацию об изменении элементов управления, которые можно использовать в CLP-F01 см. в разделе Формат MIDI-данных на стр. 69.

Диапазон значений: ON/OFF

Обычная настройка: ON

FB6 Функция MIDI Transmit Transpose

Эта функция позволяет транспонировать вверх или вниз на полутон музыкальные MIDI-данные, передаваемые CLP-F01 (всего на 12 полутонов вверх или вниз). Высота звука самого пианино CLP-F01 не меняется.

Диапазон значений: -12 – 0 – 12 (в полутонах)

Обычная настройка: 0

FB7 Передача состояния панели

Можно передавать все текущие настройки панели CLP-F01 (выбранный тембр и т. д.) через разъем MIDI OUT. Это особенно полезно, если вы будете записывать свои мелодии на устройство для записи MIDI-данных, например устройство MIDI Data Filer MDF3 корпорации Yamaha, которое будет управлять цифровым пианино CLP-F01 при воспроизведении. Если данные о настройках панели CLP-F01 были переданы и записаны на устройство для записи и обработки MIDI-данных до начала игры, при воспроизведении записанной мелодии на цифровом пианино CLP-F01 эти настройки будут восстанавливаться автоматически.

ТЕРМИНОЛОГИЯ

Данные о настройках панели:

Данные, которые содержат набор настроек панели для цифрового пианино Clavinova.

Действия

1. Настройте панель управления.
2. Соедините пианино Clavinova с секвенсором через MIDI-разъем и настройте секвенсор на прием настроек панели.
3. Перейдите в режим Function и выберите **FB7**.
4. Нажмите кнопку **[+/YES]** для передачи данных о настройках панели.

При успешной передаче данных на светодиодном индикаторе появится **End**.

К СВЕДЕНИЮ

Список данных о настройках, передаваемых с помощью этой функции, см. на стр. 70.

К СВЕДЕНИЮ

Прием переданных данных:

1. Соедините Clavinova через разъем MIDI с устройством, на которое ранее были переданы данные о настройках.
2. Начните передачу данных о настройках с устройства. Clavinova автоматически получит данные, которые будут использованы для настроек панели.
(Для успешного приема данных принимающее их цифровое пианино Clavinova должно быть той же модели, что и пианино, с которого данные были переданы на секвенсор.)

К СВЕДЕНИЮ

Более детальную информацию о передаче и приеме данных о настройках через разъем MIDI см. в руководстве пользователя подключенного устройства MIDI.

FB8 Передача массива данных

Можно сохранить данные текущей песни пианино Clavinova, передав их в виде массива MIDI-данных на MIDI-файлер (например MDF3) или на секвенсор. Для воспроизведения сохраненной песни нужно переписать массив данных с запоминающего устройства в память Clavinova.

ТЕРМИНОЛОГИЯ

Массив данных — Полный набор или последовательность данных.

Действия

1. Запишите свою игру в память Clavinova.
2. Соедините Clavinova с MIDI-файлером MDF3 через разъем MIDI и настройте MDF3 на прием массива данных.
3. Перейдите в режим Function и выберите **FB8**.
4. Нажмите кнопку **[+/YES]** для начала передачи данных.

При успешной передаче данных на светодиодном индикаторе появится **End**.

ПРИМЕЧАНИЕ

Во время передачи массива данных MIDI-данные о клавишах и настройках панели не передаются.

К СВЕДЕНИЮ

Прием (возврат) переданных данных:

1. Соедините CLP-F01 через разъем MIDI с устройством, на которое были переданы данные.
2. Начните передачу данных с устройства.

CLP-F01 автоматически получит эти данные. (При этом все старые данные из памяти Clavinova будут удалены.) Затем используйте обычную процедуру воспроизведения. (Для успешного приема данных принимающее их цифровое пианино Clavinova должно быть той же модели, что и пианино, с которого данные были переданы на MIDI-файлер.)

ПРИМЕЧАНИЕ

Перегрузка невозможна в режиме демонстрационной и встроенной песни, а также во время работы устройства для записи песен пользователя и в режиме Function.

К СВЕДЕНИЮ

Более подробную информацию о передаче и приеме массивов данных через разъем MIDI см. в справочном руководстве по соответствующему MIDI-устройству.

F9. Функции сохранения

ТЕРМИНОЛОГИЯ

Сохранение:

Можно сохранить некоторые настройки, например выбранный тембр и тип реверберации, чтобы не потерять их при отключении питания цифрового пианино Clavinova.

Если функция сохранения включена, при отключении питания настройки сохраняются. Если функция сохранения отключена, при выключении питания настройки будут потеряны. В этом случае после включения питания будут использоваться настройки по умолчанию (первоначальные настройки). (Список заводских настроек по умолчанию находится на стр. 68.)

Однако сами настройки сохранения и содержимое устройства для записи песен пользователя сохраняются всегда.

ВНИМАНИЕ!

Даже если функция сохранения включена при помощи одной из описанных ниже функций, после отключения питания данные будут храниться не больше недели. По истечении этого времени всем настройкам будут возвращены обычные значения. Если нужно хранить настройки на более длительный срок, хотя бы раз в неделю на несколько минут включайте питание.

Функцию сохранения можно включать и выключать для каждой из следующих групп функций (подрежимов).

1. Перейдите в режим **Function** и выберите **[F9.4]**.
2. Нажмите кнопку **[+/YES]**, чтобы перейти в под-режим функции сохранения, затем кнопками **[TEMPO/FUNCTION# ▼, ▲]** выберите функции. Нажмите кнопку **[-/NO]** или **[+/YES]** для включения или выключения функции сохранения.

Подрежим

[F9.1] Тембр

[F9.2] MIDI

[F9.3] Высота звука

[F9.4] Другие

Диапазон значений: ON/OFF
Обычная настройка: OFF (все группы)

Описание подрежимов

[F9.1] Тембр

- Тембр (клавиатура, режим наложения, режим разделения)
- Режим наложения (ON/OFF, тембр и функции наложения для каждой комбинации тембров)
- Режим разделения (ON/OFF, тембр и функции разделения для каждой комбинации тембров)
- Реверберация (ON/OFF, тип и глубина для каждого тембра)
- Эффект (ON/OFF, тип и глубина для каждого тембра)
- Вариация (для каждого тембра)
- Чувствительность к силе нажатия (включая громкость с параметром FIXED)
- Метроном (доля, настройки громкости **[F5.1]**)
- Громкость отключенной партии встроенной песни (настройки **[F7.1]**)

[F9.2] MIDI

Функции MIDI (настройки **[F8.*]**)

(ожидается для **[F8.7]** **[F8.8]**)

[F9.3] Настройка высоты звука

- Транспонирование
- Настройка высоты звука (настройки **[F1.1]**)
- Выбор строя (включая тонику) (настройки **[F2.*]**)

[F9.4] Другие

Другие функции (настройки **[F5.*]**)

Восстановление настроек производителя

Все настройки режима наложения тембров, режима разделения, реверберации, эффектов, чувствительности к силе нажатия, настройки высоты звука и настройки, измененные функциями сохранения, можно восстановить в значении по умолчанию (значении, заданном производителем), удерживая клавишу До пятой октавы (самая правая клавиша на клавиатуре) и нажав кнопку **[POWER]**, включающую питание. Эта операция также стирает все записанные песни пользователя и отключает все настройки сохранения (F9), устанавливая для них значение «OFF». (Список настроек производителя см. на стр. 68.)

Об интерфейсе MIDI

MIDI (цифровой интерфейс для музыкальных инструментов) — это стандартный формат передачи и приема данных. Он позволяет проводить обмен данными между MIDI-устройствами и персональными компьютерами.

При помощи MIDI-интерфейса можно управлять MIDI-устройством, подключенным к пианино Clavinova, или управлять пианино Clavinova с подключенного MIDI-устройства или компьютера.

MIDI-разъемы

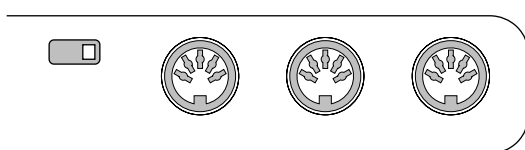

- MIDI [IN]:** Для приема MIDI-данных.
- MIDI [OUT]:** Для передачи MIDI-данных.
- MIDI [THRU]:** Для передачи данных, полученных через разъем MIDI [IN], без изменения.

MIDI-кабели

Подготовьте соответствующие MIDI-кабели.

Разъем [TO HOST]

Используйте этот разъем для подключения цифрового пианино Clavinova к компьютеру.

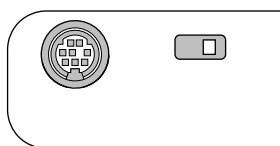

К СВЕДЕНИЮ

Рабочие MIDI-данные и команды передаются в виде цифровых значений.

К СВЕДЕНИЮ

Так как MIDI-данные, которые можно передавать и получать, зависят от типа MIDI-устройства, проверьте по таблице характеристик MIDI-интерфейса, какие данные и команды может передавать и принимать ваше устройство. Таблицу характеристик MIDI-интерфейса для Clavinova см. на стр. 73.

ПРИМЕЧАНИЕ

Если вы используете MIDI-разъемы, установите переключатель **[HOST SELECT]** в положение MIDI (стр. 56).

ПРИМЕЧАНИЕ

Если вы используете разъем **[TO HOST]**, установите переключатель **[HOST SELECT]**, в соответствии с типом используемого компьютера (стр. 56).

К СВЕДЕНИЮ

Подробную информацию об интерфейсе MIDI можно получить из различных журналов и других изданий.

Подключение

Разъемы

⚠ ВНИМАНИЕ!

Перед подключением цифрового пианино Clavinova к другим устройствам выключите питание всех соединяемых компонентов. Прежде чем включать или выключать оборудование, следует установить минимальную громкость (0). В противном случае оборудование может быть повреждено, а вы сами можете получить удар электрическим током.

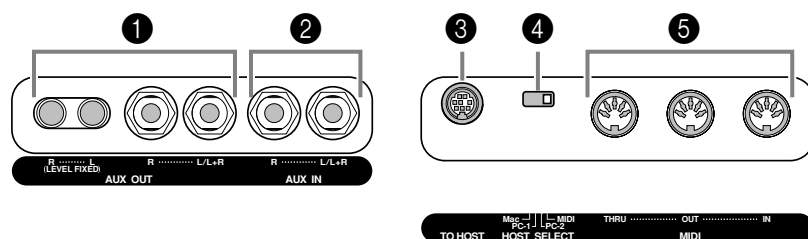

1 Разъемы AUX OUT [R] [L] и [R] [L/L+R] (для наушников)

Эти разъемы можно подключать к стереосистеме для усиления звука Clavinova или к кассетному магнитофону для записи вашего исполнения. Обратитесь к схеме и используйте для подключения аудиокабели.

⚠ ВНИМАНИЕ!

Не направляйте сигналы с разъема AUX OUT на входы AUX IN. Если вы подключаете внешнее устройство через разъем AUX OUT, не подсоединяйте это аудиоустройство к входам AUX IN Clavinova. При таком подключении входной сигнал, поступающий через разъемы AUX IN, станет выходным сигналом разъема AUX OUT. Создаваемая при этом аудиопетля вызывает звуковые колебания, препятствует нормальному воспроизведению и может вывести из строя оба устройства.

⚠ ВНИМАНИЕ!

Если пианино Clavinova подключено к внешней аудиосистеме через разъем AUX OUT, следует сначала включать питание Clavinova и только после этого питание внешней аудиосистемы. Выключать питание следует в обратном порядке.

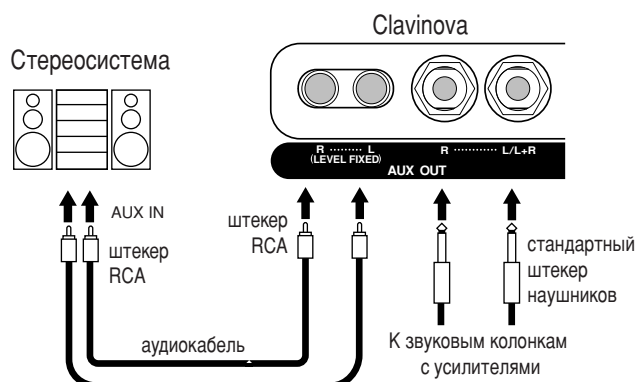

Подключение синтезатора и аудиосистемы с помощью штекеров RCA («тюльпаны») приводит к передаче внешнему устройству сигнала фиксированного уровня. При этом положение регулятора [MASTER VOLUME] игнорируется.

Соединив синтезатор и аудиосистему с помощью стандартных штекеров наушников («мини-джек»), можно регулировать громкость звука на выходе аудиосистемы с помощью регулятора [MASTER VOLUME].

ПРИМЕЧАНИЕ

Рекомендуется использовать аудиокабели и штекеры с сопротивлением, близким к нулю.

ПРИМЕЧАНИЕ

Настройка параметров громкости [MASTER VOLUME] и эффекта [BRILLIANCE] пианино Clavinova не влияет на выходной сигнал разъемов AUX OUT (LEVEL FIXED).

2 Разъемы AUX IN [R], [L/L+R]

К этим разъемам можно подсоединять стереовыводы другого инструмента, что позволяет воспроизводить звук другого инструмента через динамики Clavinova. Обратитесь к схеме и используйте для подключения аудиокабели.

⚠ ВНИМАНИЕ!

Если к входам AUX IN пианино Clavinova подключено внешнее устройство, сначала включайте питание этого внешнего устройства, а затем питание Clavinova. Выключать питание следует в обратном порядке.

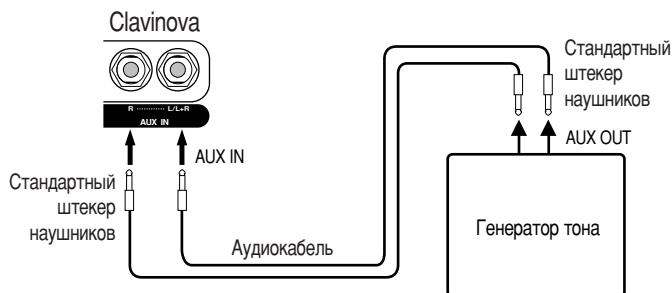

3 Разъем TO HOST

Этот разъем дает возможность прямо подключиться к ПК. (См. раздел «Подключение к персональному компьютеру» на стр. 54.)

4 Переключатель [HOST SELECT]

Этот переключатель должен быть установлен в соответствии с типом подключаемого MIDI-устройства или ПК. (См. раздел «Подключение к персональному компьютеру» на стр. 54.)

5 Разъемы MIDI [IN], [OUT], [THRU]

Для подключения внешних MIDI-устройств через эти разъемы используйте MIDI-кабели.

Убедитесь в том, что при использовании этих разъемов переключатель HOST SELECT находится в положении «MIDI». (См. раздел «Об интерфейсе MIDI» на стр. 51.)

ПРИМЕЧАНИЕ

Параметры цифрового пианино Clavinova [MASTER VOLUME] и [BRILLIANCE], устанавливаемые с помощью регулятора, влияют на входной сигнал разъемов AUX IN, в то время как параметры [REVERB] и [EFFECT] не влияют.

ПРИМЕЧАНИЕ

Для подключения пианино Clavinova к монауральному устройству (устройству с одним наушником) используйте только разъем AUX IN [L/L+R] или разъем AUX OUT [L/L+R].

Подключение к компьютеру

Можно прослушивать музыкальные данные с компьютера на пианино Clavinova, подключив компьютер к разъему TO HOST (или MIDI).

ПРИМЕЧАНИЕ Если Clavinova используется для прослушивания, тембры, которых нет на пианино Clavinova, будут искажаться.

«Clavinova-Computer Connection» — это дополнительное руководство для начинающих, в котором описывается, как использовать цифровое пианино Clavinova с персональным компьютером и настроить систему Clavinova-Компьютер (руководство не рассчитано на какую-либо конкретную модель). Получить этот документ в виде файла PDF на английском языке можно по адресу в Интернете, приведенному ниже.

Собрание руководств по продуктам Yamaha:

<http://www2.yamaha.co.jp/manual/english/>

Три способа подключения пианино Clavinova к ПК:

1. Соединение последовательного порта ПК с разъемом TO HOST инструмента Clavinova (стр. 55)
2. Использование MIDI-интерфейса и MIDI-разъемов Clavinova (стр. 56).
3. Использование USB-порта компьютера и USB-интерфейса UX16, UX96 или UX256 (стр. 57).

За более подробным описанием обратитесь к соответствующим страницам.

ПРИМЕЧАНИЕ Прежде чем подключать пианино Clavinova к ПК и устанавливать переключатель HOST SELECT, выключите питание обоих устройств. Соединив устройства и установив переключатель, включите сначала компьютер, а затем пианино Clavinova.

ПРИМЕЧАНИЕ Если порт [TO HOST] пианино Clavinova не используется, отсоедините соответствующий кабель. Если кабель оставить подключенным, это может вызвать неполадки в работе Clavinova.

ПРИМЕЧАНИЕ [H5F] не появится на дисплее, если не включен компьютер, неправильно подсоединен кабель, переключатель HOST SELECT находится не в нужном положении, а также если не работают MIDI-драйвер или MIDI-приложение. В этом случае отключите питание пианино Clavinova и компьютера и проверьте соединение кабеля, а также положение переключателя HOST SELECT. Проверив соединение и положение переключателя HOST SELECT, подключите питание сначала к компьютеру, а затем к пианино Clavinova и проверьте работу MIDI-драйвера и MIDI-приложения.

ПРИМЕЧАНИЕ Если переключатель [HOST SELECT] установлен в положение «PC-1», «PC-2» или «Mac», можно использовать порт [TO HOST]. Однако при этом отключаются порты MIDI, поскольку обмен данными через эти порты не производится. С другой стороны, если переключатель [HOST SELECT] установлен в положение «MIDI», можно использовать разъемы MIDI, но не разъем [TO HOST], так как обмен данными через разъем [TO HOST] в этом случае не производится.

1. Соединение COM-порта ПК с разъемом [TO HOST] инструмента Clavinova

Соедините последовательный порт ПК (RS-232C или RS-422) с разъемом TO HOST Clavinova.
 При таком подключении Clavinova работает как MIDI-устройство и специального MIDI-интерфейса не нужно.

Подключение

Для подключения последовательного порта ПК (RS-232C или RS-422) к разъему TO HOST инструмента Clavinova используйте специальный последовательный кабель (стр. 55).

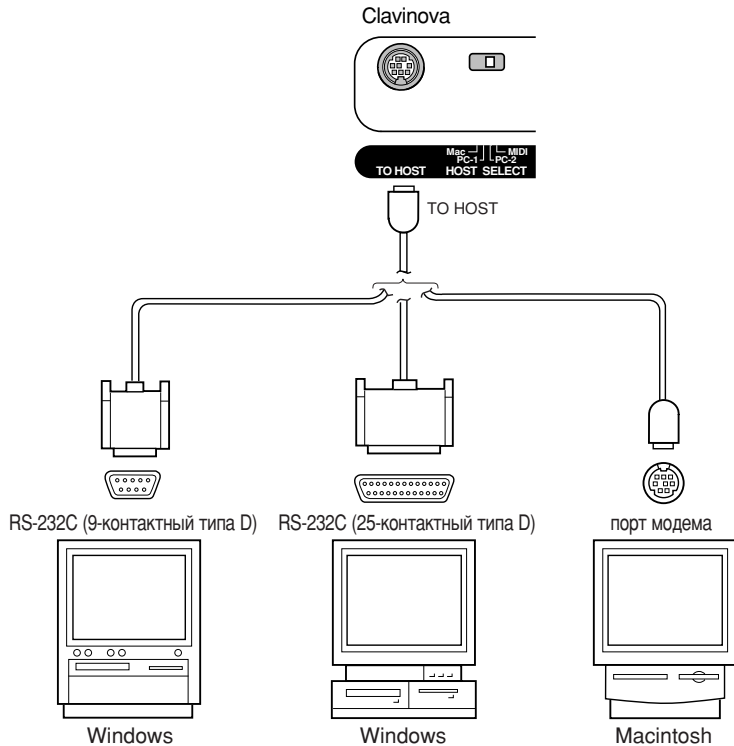

Примечание для пользователей Windows о MIDI-драйвере
 Для передачи данных между последовательным портом ПК и разъемом TO HOST инструмента Clavinova необходимо установить специальный MIDI-драйвер (для Windows - драйвер Yamaha CBX-MIDI). Этот драйвер можно загрузить с веб-узла компании Yamaha:
<http://music.yamaha.com/download/>

Типы последовательных кабелей и контакты

В соответствии с типом подключаемого ПК используйте один из следующих кабелей.

Windows (COM-порт, 9-контактный разъем типа D)

8-контактный миниразъем типа DIN → 9-контактный разъем типа D (Yamaha CCJ-PC2 или эквивалентная модель)

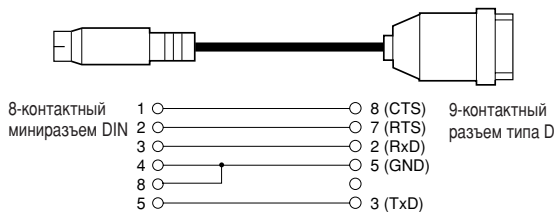

Macintosh

Периферийный системный разъем → 8-контактный разъем (Yamaha CCJ-MAC или эквивалентная модель)

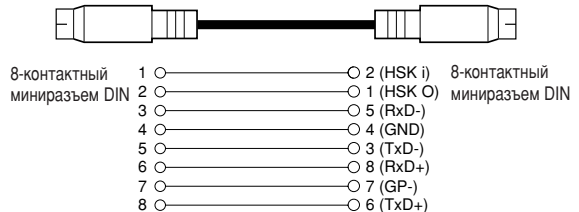

Windows (COM-порт, 25-контактный разъем типа D)

8-контактный миниразъем DIN → 25-контактный разъем типа D (Yamaha CCJ-PC1NF или эквивалентная модель)



Схема контактов

На диаграмме показана схема контактов для каждого кабеля.

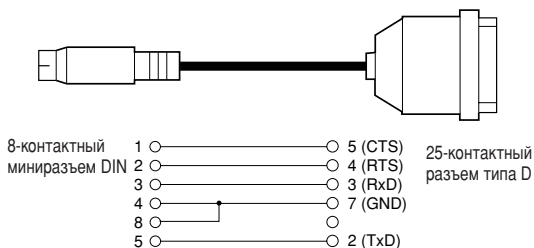
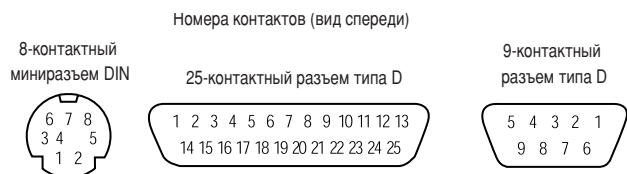

Установка переключателя HOST SELECT инструмента Clavinova

Установите переключатель HOST SELECT на Clavinova в соответствии с типом ПК.

- **Macintosh:** «Mac» (скорость передачи данных: 31 250 бит/сек, 1 МГц)
- **Windows:** «PC-2» (скорость передачи данных: 38 400 бит/сек)

К СВЕДЕНИЮ Если операционная система вашего компьютера начинает давать сбои при использовании вышеперечисленных настроек, это значит, что программное обеспечение не поддерживает их. В этом случае настройки следует изменить. Сверьтесь с руководством по используемому ПО и установите переключатель HOST SELECT в положение, соответствующее поддерживаемой скорости передачи данных. (Скорость передачи данных в позиции «PC-1» равна 31 250 бит/сек.)

2. Использование MIDI-интерфейса и MIDI-разъемов Clavinova

Подключение

Используйте MIDI-интерфейсное устройство для подключения ПК к инструменту Clavinova с помощью специальных MIDI-кабелей.

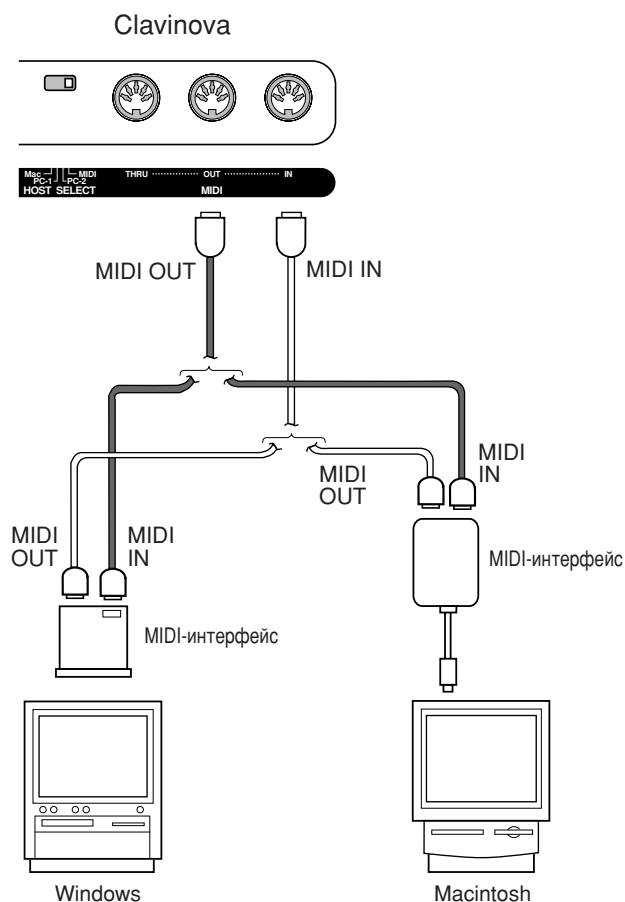

Установка переключателя HOST SELECT инструмента Clavinova

Установите переключатель HOST SELECT в положение «MIDI».

3. Подключение Clavinova к компьютеру через такие USB-интерфейсы, как UX16, UX96 или UX256

При помощи USB-кабеля подключите USB-порт компьютера к USB-интерфейсу (например, UX16, UX96 или UX256). Установите драйвер (поставляется в комплекте с USB-интерфейсом) на компьютер и подключите USB-интерфейс к Clavinova с помощью последовательного кабеля или MIDI-кабелей. За более подробной информацией обращайтесь к руководству по USB-интерфейсу.

Пример подключения Clavinova через USB-интерфейс с помощью последовательного кабеля

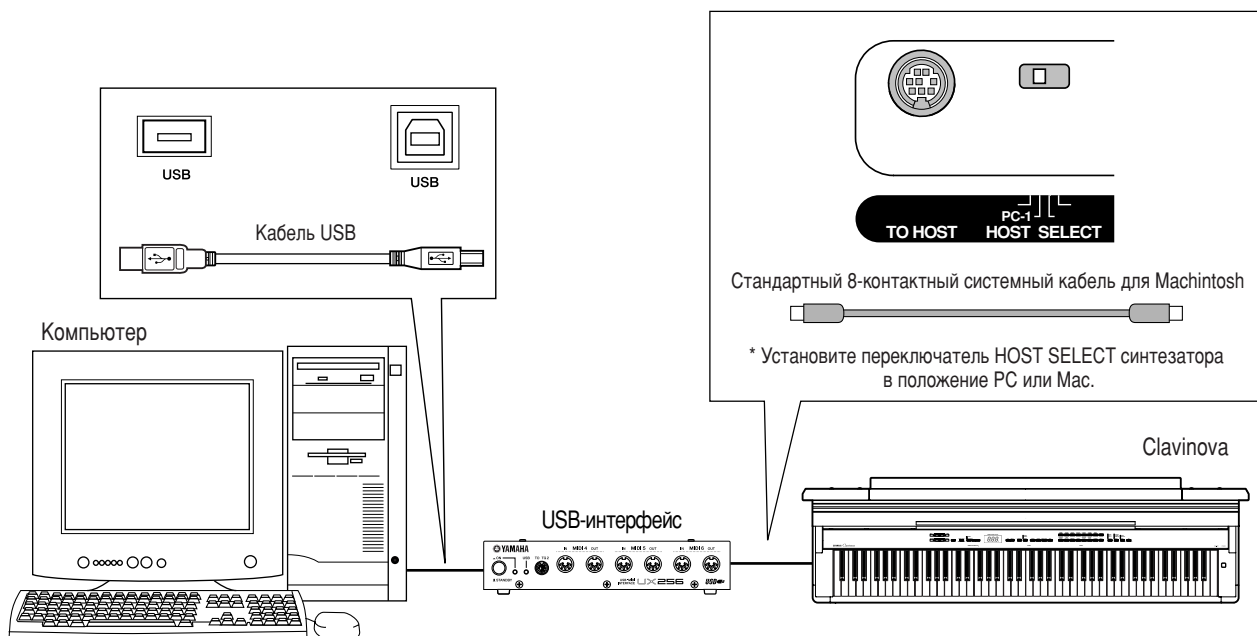

Пример подключения Clavinova через USB-интерфейс с помощью MIDI-кабелей

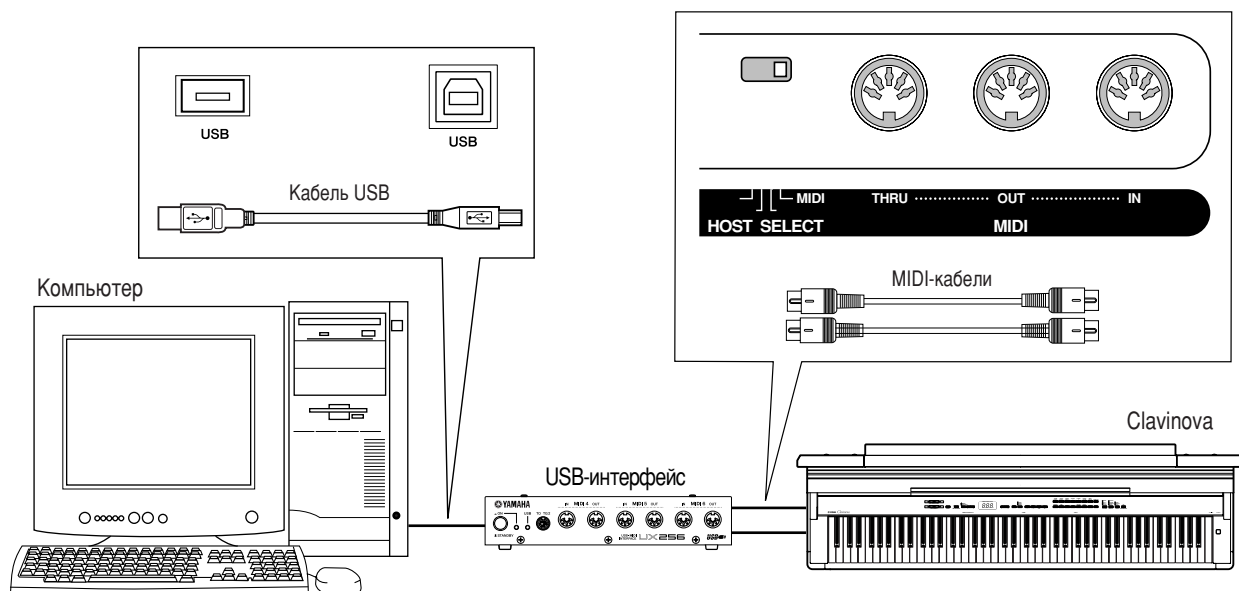

Устранение неполадок

Проблема	Возможные причины и способы устранения
Clavinova не включается.	Clavinova не подключена в розетку. Проверьте подключение кабеля к разъему на Clavinova и к розетке (стр. 12).
При включении и отключении питания слышны щелчки и хлопки.	Так всегда происходит при подаче электропитания.
Слышен шум из динамиков и наушников.	Шум может быть следствием помех, вызванных использованием мобильного телефона в непосредственной близости от Clavinova. Отключите мобильный телефон или используйте его подальше от Clavinova.
Общий уровень громкости слишком низкий, или звук отсутствует вообще.	<ul style="list-style-type: none">• Выбран слишком низкий уровень громкости; установите нужный уровень громкости с помощью регулятора [MASTER VOLUME].• Убедитесь в том, что наушники не подключены к соответствующему разъему (если переключатель SPEAKER установлен в положение «NORMAL»). Если переключатель SPEAKER установлен в положение «OFF», поставьте его в положение «NORMAL» или «ON» (стр. 13).• Убедитесь, что для функции Local (стр. 48) выбран параметр «ON».
Динамики не отключаются при подсоединении наушников.	Возможно, переключатель SPEAKER находится в положении «ON». Установите переключатель SPEAKER в положение «NORMAL» (стр. 13).

К СВЕДЕНИЮ Если на дисплее появляется сообщение [5 c r], произошел внутренний сбой. В этом случае обратитесь к местному представителю корпорации Yamaha.

Сборка подставки для клавиатуры

⚠ ВНИМАНИЕ!

- Не перепутайте компоненты и устанавливайте их в правильном направлении. Выполняйте сборку согласно следующей инструкции.
- Для сборки требуется не менее двух человек.
- Необходимо использовать винты указанного размера. Использование неправильных винтов может повредить инструмент.
- После завершения сборки каждой части затяните винты.
- Для разборки инструмента выполните инструкцию в обратном порядке.

Приготовьте крестовую отвертку.

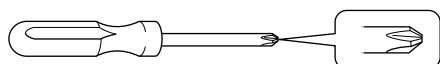

Выньте из пакета следующие комплектующие.

Детали сборки

Длинные винты 6 x 45 мм, 4 шт. ①



Короткие винты 6 x 14 мм, 12 шт. ②



Держатели для кабелей, 2 шт.



Задняя панель (лево) Задняя панель (центр) Задняя панель (право)



Подставки для клавиатуры: 2 шт.

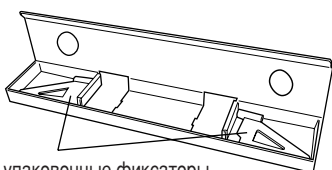

Входит в упаковочные фиксаторы.

Подготовка задних панелей

Когда упаковка поставляется с завода, задние панели закреплены винтами с деревянных фиксирующих блоках. Перед началом сборки задних панелей необходимо снять их с фиксаторов.

Снятие панелей:

Поместите два упаковочных блока (поставляются в упаковке с задними панелями) под задние панели, затем удалите винты, как показано на рисунках.

⚠ ВНИМАНИЕ!

- Не используйте эти винты для сборки инструмента Clavinova.

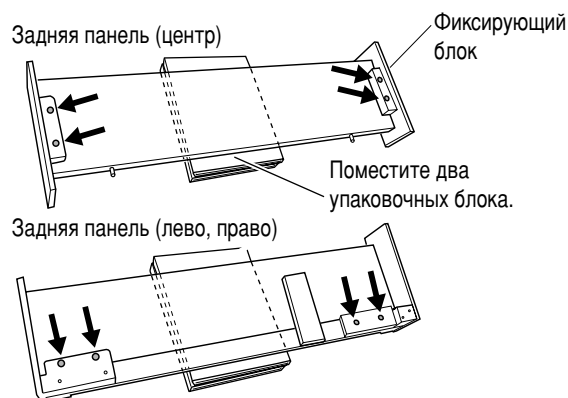

1 Вставьте заднюю панель (центр).

Поместите заднюю панель (центр), так чтобы слово «Clavinova» было обращено вперед (к клавиатуре). Затем вставьте выступы на панели в отверстия в верхней части блока, как показано на рисунке.

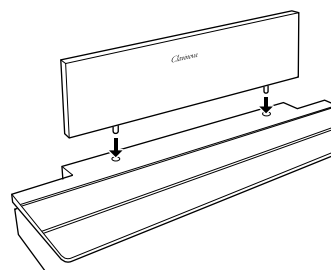

⚠ ВНИМАНИЕ!

- Когда задняя панель (центр) вставлена в основной блок, не надо надавливать на заднюю панель (центр) спереди или сзади. Это может повредить выступы на задней панели (центр), что может вызвать ее падение или повреждение.

2 Установка задней панели (лево и право).

- 1 Пальцами вставьте два коротких винта (6 × 14 мм) в каждый край задней панели (центр), чтобы винты выходили из поверхности примерно на 10 мм. Убедитесь, что винты не будут болтаться и не выпадут из отверстий.

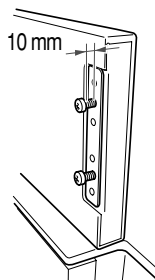

- 2 Убедитесь, что винты, которые вы затянули пальцами в шаге 1 не болтаются. Затем поместите опору задней панели (лево) назад и повесьте кронштейн задней (лево) панели на выступающие винты, как показано на рисунке 2. Будьте аккуратны и не поцарапайте кронштейном заднюю панель (центр).
- 3 Совместите отверстия, расположенные под опорой на задней панели (лево) с отверстиями на основном блоке, затем затяните два длинных винта (6 × 45 мм), чтобы прикрепить панель к блоку.
- 4 Несильно завинтите два коротких винта (6 × 14 мм) в кронштейн внизу блока, чтобы прикрепить панель к блоку.

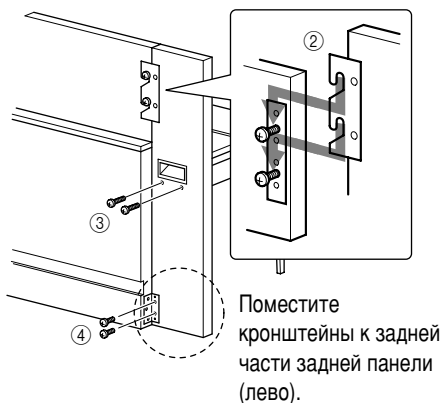

Поместите кронштейны к задней части задней панели (лево).

- 5 Выполните те же шаги для установки задней панели (право).

3 Надежно прикрепите задние панели.

Крепко затяните винты в порядке, показанном на рисунке. Передние стороны панелей должны находиться на одном уровне, и между верхней поверхностью задних панелей (центр, лево и право) не должно быть зазоров.

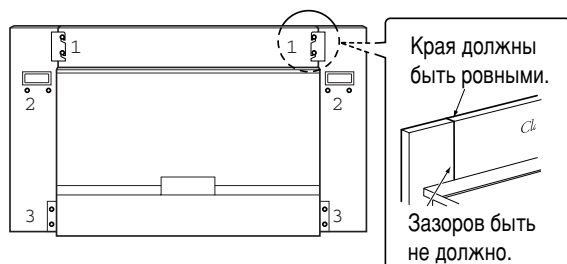

4 Присоедините кронштейн, защищающий от падения.

Совместите второе и четвертое отверстия на кронштейне, защищающем от падения, с отверстиями для кронштейна в нижней части блока, затем закрепите кронштейн двумя короткими винтами (6 × 14 мм).

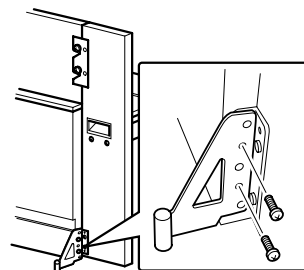

5 Установите селектор напряжения и подсоедините кабель питания.

- 1 Вставьте кабель питания в разъем AC INLET на задней стороне блока.
- 2 Присоедините держатели для кабеля в место прохождения кабеля вдоль задней панели и закрепите кабель в держателях.

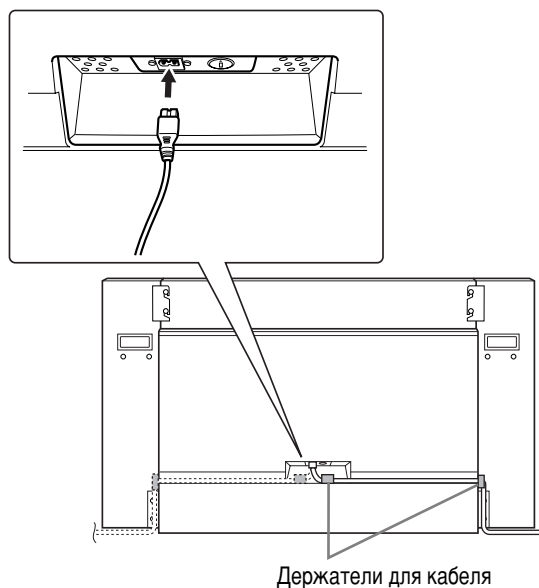

Держатели для кабеля

Переключатель напряжения

В некоторых регионах используется переключатель напряжения. Прежде чем подключать кабель питания, проверьте, правильно ли он установлен. Для установки переключателя на 110, 127, 220 или 240 вольт с помощью отвертки поверните диск так, чтобы правильное напряжение для вашего региона находилось напротив указателя на панели. При поставке переключатель напряжения установлен на напряжение 240 В. Выбрав соответствующее напряжение, подключите кабель питания к разъему AC INLET и к электросети. В некоторых регионах для подключения к электросети требуются переходники с соответствующим расположением контактов.

⚠ ПРЕДУПРЕЖДЕНИЕ

Выбор неправильного напряжения может серьезно повредить цифровое пианино Clavinova или нарушить его работу.

После сборки проверьте следующее.

- **Не осталось ли «лишних» деталей?**
→ Проверьте сборку и исправьте ошибки.
- **Не мешает ли пианино Clavinova открывать двери и перемещать предметы?**
→ Поставьте цифровое пианино Clavinova в удобное место.
- **Не «болтается» ли инструмент Clavinova, когда вы его трясете (об этом можно судить по грохоту)?**
→ Затяните все винты.
→ Проверьте правильность установки кронштейнов, защищающих от падения.
- **Кабель питания должен быть плотно вставлен в разъем.**
→ Проверьте соединения.
- **Если основная часть инструмента скрипит или неустойчива, когда вы играете на клавишах, посмотрите схему сборки и затяните все винты.**

При перемещении собранного инструмента держитесь за ручки в нижней части клавиатуры.

⚠ ВНИМАНИЕ!

Не беритесь за крышку клавиатуры. Неправильная эксплуатация может привести к выходу инструмента из строя или к травме.



Список встроенных тембров

Название	Стереосэмплирование	Чувствительность к силе нажатия	Динамическое сэмплирование ^{*1}	Сэмплирование звука отпущенной клавиши (Key-Off) ^{*2}	Описание тембров
GRANDPIANO 1 (Рояль)	○	○	○	○	Сэмплы, моделирующие звучание концертного рояля. Включены три уровня динамического сэмплирования, сэмплы правой педали и сэмплы отпущенных клавиш, что позволяет добиться реалистичного звучания акустического рояля. Этот тембр превосходно подходит для исполнения классических музыкальных произведений, как и для произведений другого стиля, исполняемых на акустическом пианино.
VARIATION	○	○	○	○	Теплый и мягкий звук фортепьяно. Хорошо подходит для классических произведений.
GRANDPIANO 2 (Рояль)	○	○	—	—	Объемный и ясный звук фортепьяно с отчетливым эффектом реверберации. Подходит для популярной музыки.
VARIATION	○	○	—	—	Живой объемный звук фортепьяно. Подходит для популярной или рок-музыки.
GRANDPIANO 3 (Рояль)	○	○	○	○	Очень яркий звук пианино, подходящий для исполнения рок-музыки.
VARIATION	○	○	○	○	Фортепьянный звук в стиле «хонки-тонк», который является замечательной вариацией звука рояля.
E.PIANO 1	—	○	○	—	Звук электрического пианино, создаваемый с помощью метода частотной модуляции. Чрезвычайно музыкальный стиль, в котором сочетаются различные тембры в зависимости от динамических свойств клавиатуры. Подходит для обычной популярной музыки.
VARIATION	—	○	—	—	Синтезированный звук электронного пианино, часто используемый в популярной музыке. В режиме наложения тембров (DUAL) он хорошо сочетается со звучанием акустического фортепьяно.
E.PIANO 2	—	○	○	—	Звук электрического фортепьяно, создаваемый при ударе молоточков о металлические пластинки. Мягкий звук при легком нажатии на клавиши и агрессивный — при более сильном.
VARIATION	—	○	○	—	Слегка измененный звук электрического пианино, часто используемый в популярной и рок-музыке.
HARPSICHORD (Клавесин)	○	—	—	○	Звучание этого инструмента характерно для музыки в стиле барокко. Клавесин — это струнный инструмент, для этого стиля не важен параметр, определяющий силу нажатия на клавиши. Однако для этого стиля характерен особенный звук, создаваемый отпущенными клавишами.
VARIATION	○	—	—	○	Сочетание с тем же тембром, но на октаву выше, для получения более яркого звука.
VIBRAPHONE	○	○	○	—	Виброфон со сравнительно мягкими колотушками. Чем сильнее удары по клавишам, тем более металлическим становится тон.

Название	Стереосэмплирование	Чувствительность к силе нажатия	Динамическое сэмплирование ^{*1}	Сэмплирование звука отпущенной клавиши (Key-Off) ^{*2}	Описание тембров
VARIATION	○	○	—	—	Стереосэмплированный, объемный и реалистичный звук маримбы.
CHURCH ORGAN (церковный орган)	○	—	—	—	Типичный звук органа (8 футов + 4 фута + 2 фута). Хорошо подходит для исполнения духовной музыки периода барокко.
VARIATION	○	—	—	—	Звук полной копулы органа, часто ассоциируемый с токкатой и фугой И.С. Баха.
JAZZ ORGAN	—	—	—	—	Звук электрооргана типа tonewheel (технология тонового колеса). Широко используется в джазовых и рок-стилях.
VARIATION	—	—	—	—	Эффект вращающегося динамика с различной скоростью. Скорость вариаций при этом больше. Если эффект variation применяется при аккордовой игре, его скорость будет постоянно меняться.
STRINGS (струнные инструменты)	○	○	—	—	Стереосэмплированный большой струнный ансамбль с реалистичной реверберацией. Попробуйте соединить этот тембр с фортепиано в режиме DUAL.
VARIATION	○	○	—	—	Свободное звучание струнного ансамбля с медленной атакой. Попробуйте соединить этот тембр с фортепиано или электрическим пианино в режиме DUAL.
CHOIR	—	○	—	—	Большой свободный звук хора. Идеален для создания богатых гармоний в медленной музыке.
VARIATION	—	○	—	—	Хоровой тембр с медленной атакой. Попробуйте соединить этот тембр с фортепиано или электрическим пианино в режиме DUAL.
GUITAR (гитара)/ CLAVI.	—	○	—	—	Теплое и естественное звучание гитары с нейлоновыми струнами. При игре создается приятная спокойная атмосфера.
VARIATION	—	○	—	○	Молоточковый клавишный инструмент, в котором звук образуется с помощью электрических звукоснимателей. Часто используется для стилей «фанк» и «соул». Его тон соответствует характерному звуку отпущенных клавиш.
WOOD BASS	—	○	—	—	Контрабас с характерным звуком, как от прикосновения пальцев к струнам. Идеальный стиль для исполнения джазовой и латиноамериканской музыки.
VARIATION	—	○	—	—	Звучание баса сочетается с ударными инструментами. Идеальный стиль для блуждающих басовых линий в джазовых мелодиях.
E.BASS	—	○	—	—	Звук электрической бас-гитары. Применяется в ряде музыкальных стилей: джазе, роке, поп-музыке и т. д.
VARIATION	—	○	—	—	Безладовый бас, подходящий для таких стилей, как джаз, фьюжн и т. д.

*1. Динамическое сэмплирование позволяет добиться точного соответствия тембрам на акустическом инструменте с помощью быстрого переключения сэмплов.

*2. Сэмпл моделирует слабое звучание отпущенных клавиш.

Список демонстрационных песен

Название тембра	Название	Композитор
GRAND PIANO 1	Утешение № 3	Ф. Лист
HARPSICHORD	Гавот	И.С. Бах

Указанные пьесы — это короткие переработанные отрывки из оригинальных произведений.
Все остальные песни являются собственностью компании (© Yamaha Corporation, 2004).

Описание демонстрационных тембров фортепьяно

Название тембра	Демонстрация тембра фортепьяно
GRAND PIANO 1	Стереосэмплирование
GRAND PIANO 2	Монофоническое сэмплирование
GRAND PIANO 3	Динамическое сэмплирование, меццо-пиано
E.PIANO 1	Динамическое сэмплирование, меццо-форте
E.PIANO 2	Динамическое сэмплирование, форте
HARPSICHORD	Сэмплирование с правой педалью
VIBRAPHONE	Сэмплирование без правой педали
CHURCH ORGAN	Сэмплирование с учетом звука отпущенных клавиш
JAZZ ORGAN	Сэмплирование без учета звука отпущенных клавиш

Предметный указатель

Цифры

50 Greats for the Piano	19
50 встроенных песен.....	19

A

ALL (светодиодный индикатор).....	19
AUX IN	53
AUX OUT	52

B

BRILLIANCE.....	16, 24
-----------------	--------

D

DEMO	16, 18
------------	--------

E

EFFECT	16, 25
--------------	--------

F

FUL (светодиодный индикатор).....	33
FUNCTION	16, 42–50
основные действия	40

H

HOST SELECT	16, 53, 56
HST (светодиодный индикатор)	54

M

MASTER VOLUME.....	13, 16
METRONOME	16, 31
MIDI.....	51
MIDI [IN] [OUT] [THRU].....	16, 53
MIDI-драйвер.....	55
MIDI-кабели.....	51, 56, 57
MIDI-разъемы.....	51, 56

P

PHONES	13, 16
POWER	12, 16
PRESET	16, 19

R

REC → запись.....	16, 33
REVERB	16, 24
rnd (светодиодный индикатор)	19

S

Scn (светодиодный индикатор).....	58
SPEAKER.....	13, 16
SPLIT	45
START/STOP (Demo)	18
START/STOP (METRONOM).....	16, 31
Start/Stop (Pedal).....	38
START/STOP (SONG).....	16

T

TEMPO	16, 19, 37
TEMPO (METRONOME)	31
TO HOST	16, 51
TOUCH.....	16, 26
TRACK 1/2 (50 встроенных песен).....	20
TRACK 1/2 (запись)	33
TRANSPOSE	16, 27

U

USB	57
USER 1/2/3	32

V

VARIATION.....	24
VOICE.....	16, 23

В

включение и выключение	
демонстрация	18
метроном	16, 31
с помощью педали	38
включение и выключение воспроизведение	
дорожек	38
встроенные песни → 50 встроенных песен для	
фортепьяно.....	19
встроенные тембры	62
высота звука → тонкая настройка.....	42

Г

Глубина «сустейн»-сэмпла.....	46
громкость метронома.....	47

Д

демонстрационные песни	64
Демпферная (правая) педаль	16, 23
демпферная педаль	23, 45
добавление вариаций	24
дополнительные принадлежности	8

З

запись	32
начальные настройки	36
запуск и остановка воспроизведения	
50 встроенных песен	19
демонстрационные мелодии	18
записанные песни	37
полезные функции воспроизведения	38

И

игра одной рукой (50 встроенных песен)	20
--	----

К

крышка клавиатуры	10
-------------------------	----

Л

левая педаль	16, 24, 46
--------------------	------------

М

меры безопасности	3–4
-------------------------	-----

Н

Наложение тембров (режим Dual)	28
настройка	
высота звука	42
громкость (50 встроенных песен)	19
громкость демонстрации	18
громкость метронома	47
темп (50 встроенных песен)	19
темпа (записанные песни)	37
яркость	18, 24
настройка → тонкая настройка	
высота звука	42
настройка FUNCTION	39
Начните запись/Остановите запись	33

О

обычная настройка	24
описание демонстрационных тембров	64

П

партия встроенной песни	47
педаль	
демпферная	23

для приглушения звука	16, 24, 46
правая	23
состенуто	24
средняя	16
сустейн	16
перезапись	34
подключение	52
подключение персонального компьютера	54
последовательный кабель	55, 57
правая педаль	16, 46
пюпитр	11

Р

разъемы	52
AUX IN	16
AUX OUT	16
режимы	
Dual	28, 44
SPLIT	16, 29

С

сборка	59–61
светодиодный индикатор	16
синхронный запуск	
50 встроенных песен	21
записанные песни	38
Состенуто (средняя педаль)	16, 24
список	
встроенные тембры	62
демонстрационные песни	64
Настройки изготовителя	68
функции	39
Список настроек изготовителя	68
Список функций	68
средняя педаль	16, 24
строй	43

Т

Технические характеристики	74
транспортировка	8

У

устранение неполадок	58
----------------------------	----

Ф

Формат MIDI-данных	69
функции MIDI	47
функции сохранения	50
функция повтора A-B	
50 встроенных песен	22

Ч

чувствительность к силе нажатия	26
---------------------------------------	----

Приложение

В этом разделе содержатся сведения об устранении неисправностей, описание встроенных тембров и другая информация.

Factory Setting List / Liste der Vorgabeeinstellungen / Liste des réglages / Список настроек изготовителя	68
MIDI Data Format / MIDI-Datenformat / Format des données MIDI / Формат MIDI-данных.....	69
MIDI Implementation Chart / MIDI Implementierung stabelle / Feuille d'implantation MIDI / Таблица реализации интерфейса MIDI	73
Specifications / Technische Daten / Caractéristiques techniques / Технические характеристики	74

Factory Setting List / Liste der Vorgabeeinstellungen / Liste des réglages / Список настроек изготовителя

		Backup Group
Voice	GRAND PIANO 1	F9.1
Variation	OFF	
Dual Mode	OFF	
Split Mode	OFF	
Split Mode Left Voice	WOOD BASS	
Reverb Type	Preset for each voice	
Reverb Depth	Preset for each voice	
Effect Type	Preset for each voice	
Effect Depth	Preset for each voice	
Touch Sensitivity	MEDIUM	
Volume in the FIXED Mode	64	
Metronome	OFF	
Metronome Time Signature	0 (no accent)	F9.1
Tempo	120	—
Transpose	0	F9.3

Function

Function number	Function	Default	Backup Group
F1	Tuning	A3=440Hz	F9.3
F2.1	Scale	1 (Equal Temperament)	
F2.2	Base Note	C	
F3.1	Dual Balance	Preset for each voice combination	F9.1
F3.2	Dual Detune	Preset for each voice combination	
F3.3, F3.4	Dual Octave Shift	Preset for each voice combination	
F3.5, F3.6	Dual Effect Depth	Preset for each voice combination	
F4.1	Split Point	F#2	
F4.2	Split Balance	Preset for each voice combination	
F4.3, F4.4	Split Octave Shift	Preset for each voice combination	
F4.5, F4.6	Split Effect Depth	Preset for each voice combination	F9.4
F4.7	Damper Pedal Range	ALL	
F5.1	Left Pedal Mode	1 (Soft Pedal)	
F5.2	Soft Pedal Effect Depth	3	
F5.3	Sustain Sample Depth	12	F9.1
F5.4	Keyoff Sample Volume	10	
F6	Metronome Volume	10	F9.1
F7	Preset Song Part Cancel Volume	5	
F8.1	MIDI Transmit Channel	1	F9.2
F8.2	MIDI Receive Channel	ALL	
F8.3	Local Control	ON	
F8.4	Program Change Send & Receive	ON	
F8.5	Control Change Send & Receive	ON	
F8.6	MIDI Transmit Transpose	0	
F9	Backup	All OFF	Always backed up

MIDI Data Format / MIDI-Datenformat / Format des données MIDI / Формат MIDI-данных

If you're already very familiar with MIDI, or are using a computer to control your music hardware with computer-generated MIDI messages, the data provided in this section can help you to control the CLP-F01.

Falls Sie bereits mit MIDI vertraut sind oder einen Computer zur Erzeugung von MIDI-Steuermeldungen für die Instrumente verwenden, können Sie sich zur Steuerung des CLP-F01 nach den im folgenden Abschnitt aufgeführten Spezifikationen richten.

1. NOTE ON/OFF

Data format: [9nH] -> [kk] -> [vv]

9nH = Note ON/OFF event (n = channel number)
kk = Note number (Transmit: 09H ~ 78H = A-2 ~ C8 /
Receive: 00H ~ 7FH = C-2 ~ G8)*
vv = Velocity (Key ON = 01H ~ 7FH, Key OFF = 00H)

Data format: [8nH] -> [kk] -> [vv] (reception only)

8nH = Note OFF event (n = channel number)
kk = Note number: 00H ~ 7FH = C-2 ~ G8
vv = Velocity

* If received value exceeds the supported range for the selected voice, the note is adjusted by the necessary number of octaves.

2. CONTROL CHANGE

Data format: [BnH] -> [cc] -> [vv]

BnH = Control change (n = channel number)
cc = Control number
vv = Data Range

(1) Bank Select

ccH	Parameter	Data Range (vvH)
00H	Bank Select MSB	00H:Normal
20H	Bank Select LSB	00H...7FH

Bank selection processing does not occur until receipt of next Program Change message.

(2) Main Volume (reception only)

ccH	Parameter	Data Range (vvH)
07H	Volume MSB	00H...7FH

(3) Expression

ccH	Parameter	Data Range (vvH)
0BH	Expression MSB	00H...7FH

(4) Damper

ccH	Parameter	Data Range (vvH)
40H	Damper MSB	00H...7FH

(5) Sostenuto

ccH	Parameter	Data Range (vvH)
42H	Sostenuto	00H-3FH:off, 40H-7FH:on

(6) Soft Pedal

ccH	Parameter	Data Range (vvH)
43H	Soft Pedal	00H-3FH:off, 40H-7FH:on

(7) Effect1 Depth (Reverb Send Level)

ccH	Parameter	Data Range (vvH)
5BH	Effect1 Depth	00H...7FH

Adjusts the reverb send level.

(8) Effect4 Depth (Variation Effect Send Level)

ccH	Parameter	Data Range (vvH)
5EH	Effect4 Depth	00H...7FH

Si vous êtes très familier avec l'interface MIDI ou si vous utilisez un ordinateur pour commander votre matériel de musique au moyen de messages MIDI générés par ordinateur, les données suivantes vous seront utiles et vous aideront à commander le CLP-F01.

Если вы знакомы с MIDI-интерфейсом или используете компьютер для управления музыкальными устройствами при помощи создаваемых компьютером MIDI-сообщений, сведения из этого раздела помогут вам управлять CLP-F01.

3. MODE MESSAGES

Data format: [BnH] -> [cc] -> [vv]

BnH = Control event (n = channel number)
cc = Control number
vv = Data Range

(1) All Sound Off

ccH	Parameter	Data Range (vvH)
78H	All Sound Off	00H

Switches off all sound from the channel. Does not reset Note On and Hold On conditions established by Channel Messages.

(2) Reset All Controllers

ccH	Parameter	Data Range (vvH)
79H	Reset All Controllers	00H

Resets controllers as follows.

Controller	Value
Expression	127 (max)
Damper Pedal	0 (off)
Sostenuto	0 (off)
Soft Pedal	0 (off)

(3) Local Control (reception only)

ccH	Parameter	Data Range (vvH)
7AH	Local Control	00H (off), 7FH (on)

(4) All Notes Off

ccH	Parameter	Data Range (vvH)
7BH	All Notes Off	00H

Switches OFF all the notes that are currently ON on the specified channel. Any notes being held by the damper or sostenuto pedal will continue to sound until the pedal is released.

(5) Omni Off (reception only)

ccH	Parameter	Data Range (vvH)
7CH	Omni Off	00H

Same processing as for All Notes Off.

(6) Omni On (reception only)

ccH	Parameter	Data Range (vvH)
7DH	Omni On	00H

Same processing as for All Notes Off.

(7) Mono (reception only)

ccH	Parameter	Data Range (vvH)
7EH	Mono	00H

Same processing as for All Sound Off.

(8) Poly (reception only)

ccH	Parameter	Data Range (vvH)
7FH	Poly	00H

Same processing as for All Sound Off.

- When control change reception is turned OFF in the Function mode, control change data will not be transmitted or received except for Bank Select and Mode messages.
- Local on/off, OMNI on/off are not transmitted. (The appropriate note off number is supplied with "All Note Off" transmission).
- When a voice bank MSB/LSB is received, the number is stored in the internal buffer regardless of the received order, then the stored value is used to select the appropriate voice when a program change message is received.
- The Multi-timbre and Poly modes are always active. No change occurs when OMNI ON, OMNI OFF, MONO, or POLY mode messages are received.

4. PROGRAM CHANGE

Data format: [CnH] -> [ppH]

CnH = Program event (n = channel number)

ppH = Program change number

P.C.#=Program Change number

Voice Name	MSB	LSB	P.C.# (1-128)
GRANDPIANO 1	0	122	1
VARIATION	0	123	1
GRANDPIANO 2	0	112	1
VARIATION	0	112	2
GRANDPIANO 3	0	122	2
VARIATION	0	122	4
E.PIANO 1	0	122	6
VARIATION	0	122	89
E.PIANO 2	0	122	5
VARIATION	0	122	5
HARPSICHORD	0	122	7
VARIATION	0	123	7
VIBRAPHONE	0	122	12
VARIATION	0	122	13
CHURCH ORGAN	0	123	20
VARIATION	0	122	20
JAZZ ORGAN	0	122	17
VARIATION	0	123	17
STRINGS	0	122	49
VARIATION	0	122	50
CHOIR	0	122	53
VARIATION	0	123	53
GIUITAR/CLAVI.	0	122	25
VARIATION	0	122	8
WOOD BASS	0	122	33
VARIATION	0	124	33
E.BASS	0	122	34
VARIATION	0	122	36

- If you assign Program Change numbers using numbers 0 through 127, subtract one (1) from a Program change number (P.C. #) listed above. For example, if you wish to change to a Program with the P.C. #1, specify number 0.
- When program change reception is turned OFF in the Function mode, no program change data is transmitted or received. Also, Bank MSB/LSB is not transmitted or received.

5. SYSTEM REALTIME MESSAGES

[rrH]

F8H: Timing clock

FAH: Start

FCH: Stop

FEH: Active sensing

Data	Transmission	Reception
F8H	Transmitted every 96 clocks	Received as 96-clock tempo timing when MIDI clock is set to External
FAH	Recorder start	Recorder start Not received when the MIDI clock is set to Internal.
FCH	Recorder stop	Recorder stop Not received when the MIDI clock is set to Internal.
FEH	Transmitted every 200 milliseconds	If a signal is not received via MIDI for more than 400 milliseconds, the same processing will take place for All Sound Off, All Notes Off and Reset All Controllers as when those signals are received.

- Caution: If an error occurs during MIDI reception, the Damper, Sostenuto, and Soft effects for all channels are turned off and an All Note Off occurs.

6. SYSTEM EXCLUSIVE MESSAGES

(Yamaha MIDI Format)

Panel Data Transmit

Data format: [F0H] -> [43H] -> [0nH] -> [7CH] -> ... -> [F7H]

F0H, 43H, 0nH, 7CH (n: channel number)

00H, 2DH (data length)

43H, 4CH, 20H, 20H (CL)

43H, 4CH, 50H, 27H, 30H, 34H (CLP'04)

30H, 30H (version x, y)

[PANEL DATA]

[CHECK SUM (1byte)] = 0-(43H+4CH+20H+.....+Data end)

F7H

• Panel Data Contents

- | | |
|--------------------------------|-------------------------------|
| (1) 1'st Voice | (18) Split Dumper Mode |
| (2) Dual On/Off | (19) Reverb Type 1 |
| (3) Dual Voice | (20) Reverb Type 2 |
| (4) Dual Balance | (21) Reverb Depth 1 |
| (5) Dual Detune | (22) Reverb Depth 2 |
| (6) Dual Voice1 Octave | (23) Effect Type 1 |
| (7) Dual Voice2 Octave | (24) Effect Type 2 |
| (8) Dual Voice1 Effect Depth | (25) Effect Depth |
| (9) Dual Voice2 Effect Depth | (26) Variation On/Off |
| (10) Split On/Off | (27) Touch Sensitivity |
| (11) Split Voice | (28) Fixed Data |
| (12) Split Point | (29) Left Pedal |
| (13) Split Balance | (30) Soft Pedal Depth |
| (14) Split Voice1 Octave | (31) Absolute tempo low byte |
| (15) Split Voice2 Octave | (32) Absolute tempo high byte |
| (16) Split Voice1 Effect Depth | (33) Key-Off Sampling Depth |
| (17) Split Voice2 Effect Depth | |

- Panel data send requests cannot be received.

7. SYSTEM EXCLUSIVE MESSAGES

(Universal System Exclusive)

(1) Universal Realtime Message

Data format: [F0H] -> [7FH] -> [XnH] -> [04H] -> [01H] ->

[11H] -> [mmH] -> [F7H]

MIDI Master Volume

- Simultaneously changes the volume of all channels.
- When a MIDI master volume message is received, the volume only has affect on the MIDI receive channel, not the panel master vol-ume.

F0H = Exclusive status

7FH = Universal Realtime

7FH = ID of target device

04H = Sub-ID #1=Device Control Message

01H = Sub-ID #2=Master Volume

//H = Volume LSB

mmH = Volume MSB

F7H = End of Exclusive

or

F0H = Exclusive status

7FH = Universal Realtime

XnH = When n is received n=0~F, whichever is received.

X = don't care

04H = Sub-ID #1=Device Control Message

01H = Sub-ID #2=Master Volume

//H = Volume LSB

mmH = Volume MSB

F7H = End of Exclusive

(2) Universal Non-Realtime Message (GM On)

General MIDI Mode On

Data format: [F0H] -> [7EH] -> [XnH] -> [09H] -> [01H] -> [F7H]

F0H = Exclusive status
7EH = Universal Non-Realtime
7FH = ID of target device
09H = Sub-ID #1=General MIDI Message
01H = Sub-ID #2=General MIDI On
F7H = End of Exclusive

or

F0H = Exclusive status
7EH = Universal Non-Realtime
XnH = When received, n=0~F.
X = don't care
09H = Sub-ID #1=General MIDI Message
01H = Sub-ID #2=General MIDI On
F7H = End of Exclusive

When the General MIDI mode ON message is received, the MIDI system will be reset to its default settings.

This message requires approximately 50ms to execute, so sufficient time should be allowed before the next message is sent.

8. SYSTEM EXCLUSIVE MESSAGES (XG Standard)

(1) XG Native Parameter Change

Data format: [F0H] -> [43H] -> [1nH] -> [4CH] -> [hhH] -> [mmH] -> [lH] -> [ddH] -> [F7H]

F0H = Exclusive status
43H = YAMAHA ID
1nH = When received, n=0~F.
When transmitted, n=0.
4CH = Model ID of XG
hhH = Address High
mmH = Address Mid
lH = Address Low
ddH = Data

F7H = End of Exclusive

Data size must match parameter size (2 or 4 bytes).

When the XG System On message is received, the MIDI system will be reset to its default settings.

The message requires approximately 50ms to execute, so sufficient time should be allowed before the next message is sent.

(2) XG Native Bulk Data (reception only)

Data format: [F0H] -> [43H] -> [0nH] -> [4CH] -> [aaH] -> [bbH] -> [hhH] -> [mmH] -> [lH] -> [ddH] -> ... -> [ccH] -> [F7H]

F0H = Exclusive status
43H = YAMAHA ID
0nH = When received, n=0~F.
When transmitted, n=0.
4CH = Model ID of XG
aaH = ByteCount
bbH = ByteCount
hhH = Address High
mmH = Address Mid
lH = Address Low
ddH = Data

ccH = Check sum
F7H = End of Exclusive

- Receipt of the XG SYSTEM ON message causes reinitialization of relevant parameters and Control Change values. Allow sufficient time for processing to execute (about 50 msec) before sending the CLP-F01 another message.
- XG Native Parameter Change message may contain two or four bytes of parameter data (depending on the parameter size).
- For information about the Address and Byte Count values, refer to Table 1 below. Note that the table's Total Size value gives the size of a bulk block. Only the top address of the block (00H, 00H, 00H) is valid as a bulk data address.

9. SYSTEM EXCLUSIVE MESSAGES (Clavinova MIDI Format)

Data format: [F0H] -> [43H] -> [73H] -> [xxH] -> [nnH] -> [F7H]

F0H = Exclusive status
43H = Yamaha ID
73H = Clavinova ID

01H = Product ID (CLP common)

or

7FH = Extended Product ID
47H = Product ID

nnH = Substatus

nn Control

02H Internal MIDI clock

03H External MIDI clock

06H Bulk Data (the bulk data follows 06H)

F7H = End of Exclusive

* When nn=02H or 03H, CLP common ID (01H) is recognized as well as 7FH, 47H.

BULK DUMP FORMAT

F0H, 43H, 73H

75F, xxH = Product ID

06H = Bulk ID

05H = Sequence data

0nH, 0nH, 0nH, 0nH = Data length

[BULK DATA] =

[CHECK SUM (1byte)] = 0-sum (BULK DATA)

F7H = End of Exclusive

10. SYSTEM EXCLUSIVE MESSAGES (Special Control)

Data format: [F0H] -> [43H] -> [73H] -> [7FH] -> [47H] -> [11H] -> [0nH] -> [ccH] -> [vvH] -> [F7H]

F0H = Exclusive status

43H = Yamaha ID

73H = Clavinova ID

7FH = Extended Product ID

47H = Product ID

11H = Special control

0nH = Control MIDI change (n=channel number)

cc = Control number

vv = Value

F7H = End of Exclusive

Control	0n	ccH	vvH
Split Point	Always 00H	14H	14H : Split Key Number
Metronome	Always 00H	1BH	00H : off 01H : - 02H : 2/4 03H : 3/4 04H : 4/4 05H : 5/4 06H : 6/4 07H : No accent
Damper Level	ch: 00H-0FH	3DH	(Sets the Damper Level for each channel) 00H-7FH
Channel Detune	ch: 00H-0FH	43H	(Sets the Detune value for each channel) 00H-7FH
Voice Reserve	ch: 00H-0FH	45H	00H : Reserve off 07FH : on*

* When Volume, Expression is received for Reserve On, they will be effective from the next Key On. Reserve Off is normal.

11. SYSTEM EXCLUSIVE MESSAGES (Others)

Data format: [F0H] -> [43H] -> [1nH] -> [27H] -> [30H] -> [00H] -> [00H] -> [mmH] -> [lH] -> [ccH] -> [F7H]

Master Tuning (XG and last message priority) simultaneously changes the pitch of all channels.

F0H = Exclusive Status

43H = Yamaha ID

1nH = When received, n=0~F.

When transmitted, n=0.

27H = Model ID of TG100

30H = Sub ID

00H =

00H =

mmH = Master Tune MSB

lH = Master Tune LSB

ccH = don't care (under 7FH)
 F7H = End of Exclusive

<Table 1>

MIDI Parameter Change table (SYSTEM)

Address (H)	Size (H)	Data (H)	Parameter	Description	Default value (H)
00 00 00	4	020C - 05F4(*1)	MASTER TUNE	-50 - +50[cent]	00 04 00 00
01				1st bit 3 - 0 → bit 15 - 12	400
02				2nd bit 3 - 0 → bit 11 - 8	
03				3rd bit 3 - 0 → bit 7 - 4	
04	1	00 - 7F	MASTER VOLUME	0 - 127	7F
05	1	—	—		
06	1	34 - 4C(*2)	TRANPOSE	-12 - +12[semitones]	40
7E		00	XG SYSTEM ON	00=XG system ON	
7F		00	RESET ALL PARAMETERS	00=ON (receive only)	
TOTAL SIZE 07					

*1: Values lower than 020CH select -50 cents. Values higher than 05F4H select +50 cents.

*2: Values from 28H through 33H are interpreted as -12 through -1. Values from 4DH through 58H are interpreted as +1 through +12.

<Table 2>

MIDI Parameter Change table (EFFECT 1)

Refer to the "Effect MIDI Map" for a complete list of Reverb, Chorus and Variation type numbers.

Address (H)	Size (H)	Data (H)	Parameter	Description	Default value (H)
02 01 00	2	00-7F	REVERB TYPE MSB	Refer to Effect MIDI Map	01(=HALL1)
		00-7F	REVERB TYPE LSB	00 : basic type	00
02 01 40	2	00-7F	VARIATION TYPE MSB	Refer to Effect MIDI Map	00(=Effect off)
		00-7F	VARIATION TYPE LSB	00 : basic type	00

• "VARIATION" refers to the EFFECT on the panel.

<Table 3>

MIDI Parameter Change table (MULTI PART)

Address (H)	Size (H)	Data (H)	Parameter	Description	Default value (H)
08 nn 11	1	00 - 7F	DRY LEVEL	0 - 127	7F
nn = Part Number					

• **Effect MIDI Map**

REVERB

	MSB	LSB
ROOM	02H	10H
HALL 1	01H	10H
HALL 2	01H	11H
STAGE	03H	10H
Sound board	03H	12H

EFFECT

	MSB	LSB
CHORUS	42H	10H
PHASER	48H	10H
TREMOLO	46H	10H
DELAY	05H	10H

Function...	Transmitted	Recognized	Remarks
Basic Channel Default Changed	1 1 - 16	1 1 - 16	
Mode Default Messages Altered	3 X *****	1 X X	*1 Poly Mode only
Note Number : True voice	9 - 120 *****	0 - 127 0 - 127	
Velocity Note ON Note OFF	O 9nH, v=1-127 X 9nH, v=0	O 9nH, v=1-127 X 9nH, v=0 or 8nH	
After Touch Key's Ch's	X X	X X	
Pitch Bend	X	X	
Control Change 0,32 7 11 64 66 67 91 94	O O O O O O O O	O O O O O O O O	Bank Select Volume Expression Damper Sostenuto Soft pedal Reverb Depth Effect Depth
Prog Change : True #	O *****	O	
System Exclusive	O	O	
Common : Song Pos. : Song Sel. : Tune	X X X	X X X	
System Real Time : Clock : Commands	O O	O O	
Aux : All Sound Off : Reset All Cntrls : Local ON/OFF : Mes- : All Notes OFF : sages: Active Sense : Reset	O O X O O X	O (120,126,127) O (121) O (122) O (123-125) O X	

Notes: *1= Recieve Mode is always multi timbre and Poly mode.

Specifications / Technische Daten / Caractéristiques techniques / Технические характеристики

Keyboard	Newly wooden keyboard 88 keys (A-1 - C7)
Sound Source	AWM Dynamic Stereo Sampling
Polyphony	64 Notes Max.
Voice Selection	14 × 2 variations for each voice
Effect	Reverb, Effect, Brilliance
Volume	Master Volume
Controls	Dual, Split, Metronome, Transpose, Touch (Hard/Medium/Soft/Fixed), Functions, Speaker ON/OFF
Recording/Playback	2-track recording/playback (3 user songs), Tempo Adjustment, Synchro Start
Pedal	Damper (apply a half pedal), Sostenuto, Soft
Demo Songs	14 voice Demo Songs, 50 preset Songs
Jacks/Connectors	MIDI (IN/OUT/THRU), PHONES × 2, AUX IN, AUX OUT(L/L+R,R), AUX OUT (LEVEL FIXED)(L,R), TO HOST
Main Amplifiers	40W × 2
Speakers	16cm × 2, 5cm × 2
Dimensions (W × D × H)	1427mm × 400mm × 995mm [56-3/16" × 15-3/4" × 39-3/16"]
Weight	71kg (156lbs., 8oz)
Accessories	Owner's Manual, "50 greats for the Piano" (Music Book), Bench (included or optional depending on locale)

- * Specifications and descriptions in this owner's manual are for information purposes only. Yamaha Corp. reserves the right to change or modify products or specifications at any time without prior notice. Since specifications, equipment or options may not be the same in every locale, please check with your Yamaha dealer.
- * Die technischen Daten und Beschreibungen in dieser Bedienungsanleitung dienen nur der Information. Yamaha Corp. behält sich das Recht vor, Produkte oder deren technische Daten jederzeit ohne vorherige Ankündigung zu verändern oder zu modifizieren. Da die technischen Daten, das Gerät selbst oder Sonderzubehör nicht in jedem Land gleich sind, setzen Sie sich im Zweifel bitte mit Ihrem Yamaha-Händler in Verbindung.
- * Les caractéristiques techniques et les descriptions du mode d'emploi ne sont données que pour information. Yamaha Corp. se réserve le droit de changer ou modifier les produits et leurs caractéristiques techniques à tout moment sans aucun avis. Du fait que les caractéristiques techniques, les équipements et les options peuvent différer d'un pays à l'autre, adressez-vous au distributeur Yamaha le plus proche.
- * Технические характеристики и их описания в данном руководстве пользователя предназначены только для общего сведения. Корпорация Yamaha сохраняет за собой право изменять и модифицировать продукты и их технические характеристики без предварительного уведомления. Поскольку технические характеристики, входящее в комплект оборудование и его параметры могут иметь некоторые отличия в зависимости от страны, свяжитесь с местным торговым представительством корпорации Yamaha для получения дополнительных сведений.

ДЛЯ ЗАМЕТОК

ДЛЯ ЗАМЕТОК

IMPORTANT SAFETY INSTRUCTIONS

INFORMATION RELATING TO PERSONAL INJURY, ELECTRICAL SHOCK, AND FIRE HAZARD POSSIBILITIES HAS BEEN INCLUDED IN THIS LIST.

WARNING- When using any electrical or electronic product, basic precautions should always be followed. These precautions include, but are not limited to, the following:

- 1.** Read all Safety Instructions, Installation Instructions, Special Message Section items, and any Assembly Instructions found in this manual **BEFORE** making any connections, including connection to the main supply.
- 2.** Main Power Supply Verification: Yamaha products are manufactured specifically for the supply voltage in the area where they are to be sold. If you should move, or if any doubt exists about the supply voltage in your area, please contact your dealer for supply voltage verification and (if applicable) instructions. The required supply voltage is printed on the name plate. For name plate location, please refer to the graphic found in the Special Message Section of this manual.
- 3.** This product may be equipped with a polarized plug (one blade wider than the other). If you are unable to insert the plug into the outlet, turn the plug over and try again. If the problem persists, contact an electrician to have the obsolete outlet replaced. Do **NOT** defeat the safety purpose of the plug.
- 4.** Some electronic products utilize external power supplies or adapters. Do **NOT** connect this type of product to any power supply or adapter other than one described in the owners manual, on the name plate, or specifically recommended by Yamaha.
- 5.** **WARNING:** Do not place this product or any other objects on the power cord or place it in a position where anyone could walk on, trip over, or roll anything over power or connecting cords of any kind. The use of an extension cord is not recommended! If you must use an extension cord, the minimum wire size for a 25' cord (or less) is 18 AWG. **NOTE:** The smaller the AWG number, the larger the current handling capacity. For longer extension cords, consult a local electrician.
- 6.** Ventilation: Electronic products, unless specifically designed for enclosed installations, should be placed in locations that do not interfere with proper ventilation. If instructions for enclosed installations are not provided, it must be assumed that unobstructed ventilation is required.
- 7.** Temperature considerations: Electronic products should be installed in locations that do not significantly contribute to their operating temperature. Placement of this product close to heat sources such as; radiators, heat registers and other devices that produce heat should be avoided.
- 8.** This product was **NOT** designed for use in wet/damp locations and should not be used near water or exposed to rain. Examples of wet/damp locations are; near a swimming pool, spa, tub, sink, or wet basement.
- 9.** This product should be used only with the components supplied or; a cart, rack, or stand that is recommended by the manufacturer. If a cart, rack, or stand is used, please observe all safety markings and instructions that accompany the accessory product.
- 10.** The power supply cord (plug) should be disconnected from the outlet when electronic products are to be left unused for extended periods of time. Cords should also be disconnected when there is a high probability of lightning and/or electrical storm activity.
- 11.** Care should be taken that objects do not fall and liquids are not spilled into the enclosure through any openings that may exist.
- 12.** Electrical/electronic products should be serviced by a qualified service person when:
 - a. The power supply cord has been damaged; or
 - b. Objects have fallen, been inserted, or liquids have been spilled into the enclosure through openings; or
 - c. The product has been exposed to rain; or
 - d. The product does not operate, exhibits a marked change in performance; or
 - e. The product has been dropped, or the enclosure of the product has been damaged.
- 13.** Do not attempt to service this product beyond that described in the user-maintenance instructions. All other servicing should be referred to qualified service personnel.
- 14.** This product, either alone or in combination with an amplifier and headphones or speaker/s, may be capable of producing sound levels that could cause permanent hearing loss. **DO NOT** operate for a long period of time at a high volume level or at a level that is uncomfortable. If you experience any hearing loss or ringing in the ears, you should consult an audiologist. **IMPORTANT:** The louder the sound, the shorter the time period before damage occurs.
- 15.** Some Yamaha products may have benches and/or accessory mounting fixtures that are either supplied as a part of the product or as optional accessories. Some of these items are designed to be dealer assembled or installed. Please make sure that benches are stable and any optional fixtures (where applicable) are well secured **BEFORE** using. Benches supplied by Yamaha are designed for seating only. No other uses are recommended.

PLEASE KEEP THIS MANUAL

FCC INFORMATION (U.S.A.)

1. **IMPORTANT NOTICE: DO NOT MODIFY THIS UNIT!**

This product, when installed as indicated in the instructions contained in this manual, meets FCC requirements. Modifications not expressly approved by Yamaha may void your authority, granted by the FCC, to use the product.

2. **IMPORTANT:** When connecting this product to accessories and/or another product use only high quality shielded cables. Cable/s supplied with this product **MUST** be used. Follow all installation instructions. Failure to follow instructions could void your FCC authorization to use this product in the USA.
3. **NOTE:** This product has been tested and found to comply with the requirements listed in FCC Regulations, Part 15 for Class "B" digital devices. Compliance with these requirements provides a reasonable level of assurance that your use of this product in a residential environment will not result in harmful interference with other electronic devices. This equipment generates/uses radio frequencies and, if not installed and used according to the instructions found in the users manual, may cause interference harmful to the operation of

other electronic devices. Compliance with FCC regulations does not guarantee that interference will not occur in all installations. If this product is found to be the source of interference, which can be determined by turning the unit "OFF" and "ON", please try to eliminate the problem by using one of the following measures:

Relocate either this product or the device that is being affected by the interference.

Utilize power outlets that are on different branch (circuit breaker or fuse) circuits or install AC line filter/s.

In the case of radio or TV interference, relocate/reorient the antenna. If the antenna lead-in is 300 ohm ribbon lead, change the lead-in to co-axial type cable.

If these corrective measures do not produce satisfactory results, please contact the local retailer authorized to distribute this type of product. If you can not locate the appropriate retailer, please contact Yamaha Corporation of America, Electronic Service Division, 6600 Orangethorpe Ave, Buena Park, CA90620

The above statements apply **ONLY** to those products distributed by Yamaha Corporation of America or its subsidiaries.

* This applies only to products distributed by YAMAHA CORPORATION OF AMERICA.

(class B)

IMPORTANT NOTICE FOR THE UNITED KINGDOM

Connecting the Plug and Cord

IMPORTANT. The wires in this mains lead are coloured in accordance with the following code:

BLUE : NEUTRAL
BROWN : LIVE

As the colours of the wires in the mains lead of this apparatus may not correspond with the coloured markings identifying the terminals in your plug proceed as follows:

The wire which is coloured BLUE must be connected to the terminal which is marked with the letter N or coloured BLACK.

The wire which is coloured BROWN must be connected to the terminal which is marked with the letter L or coloured RED.

Making sure that neither core is connected to the earth terminal of the three pin plug.

(2 wires)

- This applies only to products distributed by Yamaha-Kemble Music (U.K.) Ltd.

CAUTION: TO PREVENT ELECTRIC SHOCK, MATCH WIDE BLADE OF PLUG TO WIDE SLOT, FULLY INSERT.

ATTENTION: POUR ÉVITER LES CHOCS ÉLECTRIQUES, INTRODUIRE LA LAME LA PLUS LARGE DE LA FICHE DANS LA BORNE CORRESPONDANTE DE LA PRISE ET POUSSER JUSQU'AU FOND.

(polarity)

- This applies only to products distributed by Yamaha Canada Music Ltd.
- Ceci ne s'applique qu'aux produits distribués par Yamaha Canada Musique Ltée.

For details of products, please contact your nearest Yamaha or the authorized distributor listed below.

Pour plus de détails sur les produits, veuillez-vous adresser à Yamaha ou au distributeur le plus proche de vous figurant dans la liste suivante.

Die Einzelheiten zu Produkten sind bei Ihrer unten aufgeführten Niederlassung und bei Yamaha Vertragshändlern in den jeweiligen Bestimmungsländern erhältlich.

Подробнее об этом инструменте можно узнать у уполномоченного представителя корпорации Yamaha в вашем регионе.

NORTH AMERICA

CANADA

Yamaha Canada Music Ltd.
135 Milner Avenue, Scarborough, Ontario,
M1S 3R1, Canada
Tel: 416-298-1311

U.S.A.

Yamaha Corporation of America
6600 Orangethorpe Ave., Buena Park, Calif. 90620,
U.S.A.
Tel: 714-522-9011

CENTRAL & SOUTH AMERICA

MEXICO

Yamaha de México S.A. de C.V.
Calz. Javier Rojo Gómez #1149,
Col. Guadalupe del Moral
C.P. 09300, México, D.F., México
Tel: 55-5804-0600

BRAZIL

Yamaha Musical do Brasil Ltda.
Av. Reboucas 2636-Pinheiros CEP: 05402-400
Sao Paulo-SP, Brasil
Tel: 011-3085-1377

ARGENTINA

Yamaha Music Latin America, S.A.
Sucursal de Argentina
Viamonte 1145 Piso2-B 1053,
Buenos Aires, Argentina
Tel: 1-4371-7021

PANAMA AND OTHER LATIN AMERICAN COUNTRIES/ CARIBBEAN COUNTRIES

Yamaha Music Latin America, S.A.
Torre Banco General, Piso 7, Urbanización Marbella,
Calle 47 y Aquilino de la Guardia,
Ciudad de Panamá, Panamá
Tel: +507-269-5311

EUROPE

THE UNITED KINGDOM

Yamaha-Kemble Music (U.K.) Ltd.
Sherbourne Drive, Tilbrook, Milton Keynes,
MK7 8BL, England
Tel: 01908-366700

IRELAND

Danfay Ltd.
61D, Sallynoggin Road, Dun Laoghaire, Co. Dublin
Tel: 01-2859177

GERMANY

Yamaha Music Central Europe GmbH
Siemensstraße 22-34, 25462 Rellingen, Germany
Tel: 04101-3030

SWITZERLAND/LIECHTENSTEIN

**Yamaha Music Central Europe GmbH,
Branch Switzerland**
Seefeldstrasse 94, 8008 Zürich, Switzerland
Tel: 01-383 3990

AUSTRIA

**Yamaha Music Central Europe GmbH,
Branch Austria**
Schleiergasse 20, A-1100 Wien, Austria
Tel: 01-60203900

THE NETHERLANDS

**Yamaha Music Central Europe,
Branch Nederland**
Clarissenhof 5-b, 4133 AB Vianen, The Netherlands
Tel: 0347-358 040

BELGIUM/LUXEMBOURG

**Yamaha Music Central Europe GmbH,
Branch Belgium**
Rue de Geneve (Genevastraat) 10, 1140 - Brussels,
Belgium
Tel: 02-726 6032

FRANCE

Yamaha Musique France
BP 70-77312 Marne-la-Vallée Cedex 2, France
Tel: 01-64-61-4000

ITALY

Yamaha Musica Italia S.P.A.
Viale Italia 88, 20020 Lainate (Milano), Italy
Tel: 02-935-771

SPAIN/PORTUGAL

Yamaha-Hazen Música, S.A.
Ctra. de la Corona km. 17, 200, 28230
Las Rozas (Madrid), Spain
Tel: 91-639-8888

GREECE

Philippos Nakas S.A. The Music House
147 Skiathou Street, 112-55 Athens, Greece
Tel: 01-228 2160

SWEDEN

Yamaha Scandinavia AB
J. A. Wettergrens Gata 1
Box 30053
S-400 43 Göteborg, Sweden
Tel: 031 89 34 00

DENMARK

YS Copenhagen Liaison Office
Generatorvej 6A
DK-2730 Herlev, Denmark
Tel: 44 92 49 00

FINLAND

F-Musiikki Oy
Kluuvikatu 6, P.O. Box 260,
SF-00101 Helsinki, Finland
Tel: 09 618511

NORWAY

Norsk filial av Yamaha Scandinavia AB
Grini Næringspark 1
N-1345 Østerås, Norway
Tel: 67 16 77 70

ICELAND

Skeifan HF
Skeifan 17 P.O. Box 8120
IS-128 Reykjavik, Iceland
Tel: 525 5000

OTHER EUROPEAN COUNTRIES

Yamaha Music Central Europe GmbH
Siemensstraße 22-34, 25462 Rellingen, Germany
Tel: +49-4101-3030

AFRICA

**Yamaha Corporation,
Asia-Pacific Music Marketing Group**
Nakazawa-cho 10-1, Hamamatsu, Japan 430-8650
Tel: +81-53-460-2312

MIDDLE EAST

TURKEY/CYPRUS

Yamaha Music Central Europe GmbH
Siemensstraße 22-34, 25462 Rellingen, Germany
Tel: 04101-3030

OTHER COUNTRIES

Yamaha Music Gulf FZE
LB21-128 Jebel Ali Freezone
P.O.Box 17328, Dubai, U.A.E.
Tel: +971-4-881-5868

ASIA

THE PEOPLE'S REPUBLIC OF CHINA

Yamaha Music & Electronics (China) Co.,Ltd.
25/F., United Plaza, 1468 Nanjing Road (West),
Jingan, Shanghai, China
Tel: 021-6247-2211

HONG KONG

Tom Lee Music Co., Ltd.
11/F., Silvercord Tower 1, 30 Canton Road,
Tsimshatsui, Kowloon, Hong Kong
Tel: 2737-7688

INDONESIA

**PT. Yamaha Music Indonesia (Distributor)
PT. Nusantik**
Gedung Yamaha Music Center, Jalan Jend. Gatot
Subroto Kav. 4, Jakarta 12930, Indonesia
Tel: 21-520-2577

KOREA

Yamaha Music Korea Ltd.
Tong-Yang Securities Bldg. 16F 23-8 Yoido-dong,
Yongdungpo-ku, Seoul, Korea
Tel: 02-3770-0660

MALAYSIA

Yamaha Music Malaysia, Sdn., Bhd.
Lot 8, Jalan Perbandaran, 47301 Kelana Jaya,
Petaling Jaya, Selangor, Malaysia
Tel: 3-78030900

PHILIPPINES

Yupangco Music Corporation
339 Gil J. Puyat Avenue, P.O. Box 885 MCPO,
Makati, Metro Manila, Philippines
Tel: 819-7551

SINGAPORE

Yamaha Music Asia Pte., Ltd.
#03-11 A-Z Building
140 Paya Lebar Road, Singapore 409015
Tel: 747-4374

TAIWAN

Yamaha KHS Music Co., Ltd.
3F, #6, Sec.2, Nan Jing E. Rd. Taipei.
Taiwan 104, R.O.C.
Tel: 02-2511-8688

THAILAND

Siam Music Yamaha Co., Ltd.
891/1 Siam Motors Building, 15-16 floor
Rama 1 road, Wangmai, Pathumwan
Bangkok 10330, Thailand
Tel: 02-215-2626

OTHER ASIAN COUNTRIES

**Yamaha Corporation,
Asia-Pacific Music Marketing Group**
Nakazawa-cho 10-1, Hamamatsu, Japan 430-8650
Tel: +81-53-460-2317

OCEANIA

AUSTRALIA

Yamaha Music Australia Pty. Ltd.
Level 1, 99 Queensbridge Street, Southbank,
Victoria 3006, Australia
Tel: 3-9693-5111

NEW ZEALAND

Music Houses of N.Z. Ltd.
146/148 Captain Springs Road, Te Papapa,
Auckland, New Zealand
Tel: 9-634-0099

COUNTRIES AND TRUST TERRITORIES IN PACIFIC OCEAN

**Yamaha Corporation,
Asia-Pacific Music Marketing Group**
Nakazawa-cho 10-1, Hamamatsu, Japan 430-8650
Tel: +81-53-460-2312

HEAD OFFICE Yamaha Corporation, Pro Audio & Digital Musical Instrument Division
Nakazawa-cho 10-1, Hamamatsu, Japan 430-8650
Tel: +81-53-460-3273



Clavinova Web site (English only)
<http://www.yamahaclavinova.com/>

Yamaha Manual Library
<http://www2.yamaha.co.jp/manual/english/>