

TASCAM

DR-07mkII

Linear PCM Recorder

Прибор имеет серийный номер, который указан внутри отсека для батарей. Пожалуйста, перепишите его и используйте для идентификации своих записей.

Серийный номер:

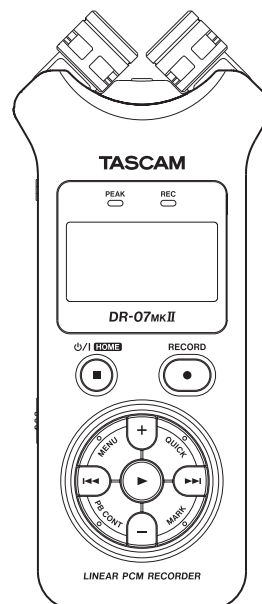

Руководство пользователя

ВАЖНЫЕ ЗАМЕЧАНИЯ

1. Прочитайте данное руководство.
 2. Не выбрасывайте руководство.
 3. Не пренебрегайте предупреждениями, имеющимися в руководстве.
 4. Выполняйте все инструкции, изложенные в руководстве.
 5. Не устанавливайте оборудование в местах, где на него может попасть вода.
 6. Производите очистку только сухой тканью.
 7. Не перекрывайте вентиляционные отверстия. Устанавливайте оборудование в соответствии с изложенными в Руководстве инструкциями.
 8. Не устанавливайте оборудование вблизи источников тепла, например, радиаторов системы отопления, нагревателей, печей и других приборов (включая усилители мощности).
 9. Использование вилок с заданной полярностью (с контактами разной толщины) или с заземлением (трехконтактных) служит для повышения безопасности пользователя. Не заменяйте их самостоятельно. В случае необходимости обращайтесь к квалифицированным электрикам.
 10. Не допускайте перегибания и пережимания сетевых проводов, не наступайте на них, в особенности в непосредственной близости от вилки и/или точки подключения провода к оборудованию.
 11. Используйте только рекомендованные производителем или входящие в комплект поставки аксессуары и приспособления.
 12. Используйте только рекомендованные производителем или входящие в комплект поставки тележки, стойки, штативы или столы. При работе с тележкой будьте внимательны и осторожны, чтобы тележка с оборудованием не опрокинулась.
- 
13. Отключайте оборудование во время грозы, а также в периоды длительного простоя.
 14. Для проведения работ по обслуживанию оборудования следует обращаться к квалифицированным специалистам. Сервисное обслуживание требуется в случаях повреждения сетевого провода/розетки, при попадании жидкости внутрь корпуса, в случае падения оборудования, а также при появлении любых других неполадок.
 15. Не допускайте попадания воды на оборудование; никогда не ставьте на него емкости с жидкостью (цветочные вазы и т.д.).
 16. Не устанавливайте оборудование в закрытых пространствах, например, на книжной полке.
 17. Прибор может работать от батарей. Не оставляйте их на солнце, рядом с открытым огнем или источником тепла.
 18. Особое внимание уделяйте оборудованию, которое работает на сменных литиевых батаерях. Если установить в такой прибор батареи некорректного типа, они могут взорваться. Заменяйте разряженные батареи только на батареи с идентичными характеристиками.
 19. Будьте внимательны при использовании наушников. Высокий уровень громкости может стать причиной ухудшения слуха.

Замечания относительно использования батарей

Прибор может питаться от батарей. Нарушение правил эксплуатации может привести к протеканию, разрушению их корпусов или другим неисправностям. При использовании батарей соблюдайте следующие правила.

- Не перезаряжайте батареи, рассчитанные на одноразовое использование. В противном случае они могут протечь, взорваться или загореться.
- При установке батарей соблюдайте полярность (контакты +/-). В противном случае батареи могут протечь, взорваться или загореться.
- При хранении следите за тем, чтобы противоположные контакты батарей не замыкались. Не храните их вместе с металлическими предметами.
- При утилизации использованных батарей следуйте инструкциям, обозначенным на их корпусе, а также придерживайтесь норм, установленных в конкретной стране.

- Используйте батареи, удовлетворяющие указанным в руководстве характеристикам. Не используйте вместе старые и новые батареи. В противном случае батареи могут протечь, взорваться или загореться.
- Не переносите и не храните батареи вместе с металлическими предметами. В противном случае может возникнуть короткое замыкание, и батареи протекут, взорвутся или выйдут из строя.
- Не подвергайте батареи воздействию тепла и не разбирайте их. Не бросайте их в воду или огонь. В противном случае батареи могут протечь, взорваться или загореться.
- Если батарея протекла, прежде чем вставить новую, вытрите насухо отсек для батарей. Если вытекший электролит попал в глаза, промойте их тщательно проточной водой. Не трите при этом глаза. Попадание электролита на одежду или кожу чревато получением ожогов. Если это произошло, смойте электролит водой и обратитесь за помощью к врачу.
- При установке и замене батарей отключайте питание устройства.
- Если прибор не эксплуатируется на протяжении длительного времени, вынимайте батареи. В противном случае батареи могут протечь, взорваться или выйти из строя.

Утилизация

- Электронное и электрическое оборудование должно утилизироваться отдельно от бытовых отходов согласно правилам утилизации соответствующей страны или указам местных органов власти.
- Соблюдение правил утилизации снижает риск загрязнения окружающей среды и нанесения вреда здоровью людей.
- Пиктограмма с перечеркнутым изображением мусорного контейнера сигнализирует о том, что данное оборудование не подлежит утилизации вместе с бытовыми отходами.
- Для получения указаний об утилизации оборудования обращайтесь в местные органы власти, службу утилизации или магазин, в котором оно было приобретено.



Утилизация батарей и аккумуляторов

- Использованные батареи и аккумуляторы должны утилизироваться отдельно от бытовых отходов согласно правилам утилизации соответствующей страны или указам местных органов власти.
- Соблюдение правил утилизации снижает риск загрязнения окружающей среды и нанесения вреда здоровью людей.
- Пиктограмма с перечеркнутым изображением мусорного контейнера сигнализирует о том, что аккумуляторы и батареи не подлежат утилизации вместе с бытовыми отходами. Если содержание свинца (Pb), ртути (Hg) и/или кадмия (Cd) превышает установленные нормы, под пиктограммой мусорного контейнера выводятся условные обозначения соответствующих химических элементов.
- Для получения указаний об утилизации батарей и аккумуляторов обращайтесь в местные органы власти, службу утилизации или магазин, в котором оно было приобретено.



Содержание

Краткое руководство	7
1 - Введение	9
Основные особенности	9
Комплектация	10
Используемые обозначения	10
Права собственности	11
Информация о картах SD	12
Замечания относительно размещения	12
Остерегайтесь конденсации	12
Уход	12
2 - Описание панелей и экранов дисплея	13
Верхняя панель	13
Лицевая панель	15
Тыльная панель	16
Левая боковая панель	16
Правая боковая панель	16
Нижняя панель	17
Основной экран	18
Экран записи	20
Экран управления воспроизведением	22
Список функций меню	23
2 - Меню и кнопки	24
Использование меню	24
Основные операции	25
3 - Подготовка к работе	26
Включение питания	26
Использование батарей формата AA	26
Использование блока питания (приобретается отдельно)	26
Подача питания по шине USB	27
Включение и выключение устройства	27
Включение	28
Выключение	28
Функция возврата в прежнее состояние	29
Ввод даты и времени	29
Установка и извлечение карты microSD	30
Вставка карты	30
Извлечение карты	30
Подготовка карты microSD к использованию	31
Использование встроенного динамика	31
Подключение мониторов и наушников	32
Использование встроенного микрофона	32
Использование микрофонов для записи звука с широкой панорамой (положение A-B)	32
Настройка микрофонов на снятие чистого стереофонического звука (позиция X-Y)	33
Перекрестный обмен левым/правым каналами встроенной микрофонной пары	33
Отслеживание положения микрофона	34

4 - Запись.....	35
Выбор формата файла/частоты сэмплирования/типа и максимального размера файла.....	35
Выбор места сохранения файла	37
Определение входных установок.....	37
Установка и коммутация устройства	38
Запись с помощью встроенных микрофонов	38
Запись с помощью внешних микрофонов (MIC IN)	38
Запись сигнала внешнего источника	38
Регулировка входного уровня.....	39
Регулировка уровня входного сигнала вручную.....	39
Автоматическая регулировка уровня входного сигнала.....	40
Запись	41
Одновременная запись воспроизведения и входного сигнала (наложение)	42
Выбор файла, используемого в режиме наложения	42
Выбор формата файла	42
Одновременное прослушивание воспроизведения и входного сигнала (Monitor Mix).....	43
Регулировка уровня входного сигнала (простая регулировка).....	44
Запуск записи с наложением	45
Запись в автоматическом режиме (AUTO REC)	45
Создание нового файла и переключение на запись в него в процессе записи (увеличение номера трека).....	47
Увеличение номера трека в процессе записи вручную.....	47
Автоматическое увеличение номера трека при превышении заданного размера файла	47
Функция расстановки маркеров	48
Добавление маркеров вручную.....	48
Добавление маркеров в автоматическом режиме.....	48
Переход в позицию маркера	48
Упреждающая запись сигнала до момента нажатия на кнопку RECORD (PRE REC)	49
Таймер.....	49
Продолжительность записи	50
5 - Работа с файлами и папками (экран BROWSE).....	51
Экран навигации по файловой структуре	51
Пиктограммы экрана BROWSE.....	51
Работа с файлами	52
Работа с папками	53
Создание новой папки.....	53
6 - Воспроизведение	54
Определение громкости воспроизведения	54
Выбор области воспроизведения (AREA).....	54
Выбор папки для области воспроизведения (1)	55
Выбор папки для области воспроизведения (2)	56
Список воспроизведения.....	56
Добавление треков в список воспроизведения	56
Редактирование списка воспроизведения	57
Выбор файлов для воспроизведения	58
Воспроизведение.....	59
Пауза	59
Останов	59
Быстрая перемотка вперед/назад (поиск).....	59
Режим воспроизведения (REPEAT).....	59

Специальные функции управления воспроизведением	60
Экран управления воспроизведением	60
Циклическое воспроизведение фрагмента трека (Loop Playback)	60
Изменение скорости воспроизведения (VSA).....	61
Эквализация воспроизводимого сигнала (PLAY EQ)	62
Повторное воспроизведение короткого фрагмента (JUMPBACK)	62
7 - Кнопка QUICK	63
Функции кнопки QUICK.....	63
Меню кнопки QUICK	64
Закрытие меню кнопки QUICK.....	65
Удаление выбранного файла (Quick Delete)	65
Разбиение выбранного файла (DIVIDE)	66
Выравнивание громкости для получения более плотного звука	67
8 - Использование эффектов	68
Определение установок эффекта	68
Список пресетных эффектов	68
9 - Настройка музыкальных инструментов (Tuner)	69
Работа с тюнером	69
Настройка тюнера	69
Настройка музыкального инструмента.....	69
Определение уровня входного сигнала при настройке.....	69
10 - Коммутация с компьютером	70
Передача данных в компьютер	71
Загрузка данных из компьютера.....	71
Отключение от компьютера.....	71
11 - Установки и информация	72
Информация о файле	72
Страница информации о файле.....	72
Страница информации о карте.....	73
Страница системной информации	73
Системные установки и форматирование	74
Автоматическое отключение питания	74
Автоматическое отключение подсветки дисплея	74
Контрастность дисплея	74
Тип батарей формата AA	74
Восстановление заводских установок (установки по умолчанию).....	75
Логическое форматирование (QUICK FORMAT)	75
Физическое форматирование (FULL FORMAT)	75
Определение формата имени файла	76
Формат имени файла	76
Определение значения установки WORD	76
12 - Сообщения	77
13 - Неполадки	79
14 - Технические характеристики	81
Общие	81
Вход/выход	81
Аудиохарактеристики	82
Совместимость с компьютером	82
Другие характеристики	83
Чертеж в масштабе	84

Краткое руководство

Ниже будет приведена информация относительно записи и воспроизведения на TASCAM. DR-07mkII.

В устройство на заводе вставляется карта microSD, на которую по умолчанию записываются файлы WAV с частотой сэмплирования 44.1 кГц и разрешением 16 бит.

Для записи более высокого качества или для записи более длинных файлов ознакомьтесь с информацией, приведенной в "Выбор формата файла/частоты сэмплирования/типа и максимального размера файла" на стр. 35.

1. Установите батареи в соответствующий отсек, расположенный на тыльной стороне устройства. При установке батарей соблюдайте полярность (+/-), обозначенную в отсеке.

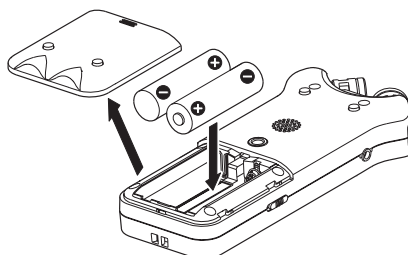

2. Включите устройство. На дисплей выведется информация.

Держите нажатой кнопку O/I (HOME) [■] до тех пор, пока питание не включится. Затем отпустите кнопку.

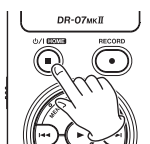

ВНИМАНИЕ

При первом включении выводится экран, на котором можно установить время и дату.



Кнопками \leftarrow или \rightarrow выберите нужную установку (выбранное поле подсвечивается) и кнопками + / - введите значение. Для подтверждения введенных данных нажмите на кнопку \blacktriangleright .

3. Для перехода в режим готовности к записи нажмите на кнопку [●]. Индикатор REC начнет мигать.



ЗАМЕЧАНИЕ

Если справа в верхней части основного экрана появляются пиктограммы L-R или R-L , значит установки угла и правого-левого каналов микрофона не соответствуют друг другу. Измените установки соответствующим образом (см. "Использование встроенного микрофона" на стр. 32).

4. Установите нужный уровень записи с помощью кнопок **⏪ / ⏩**. Подробности см. в "Регулировка входного уровня" на стр. 38.
5. Для запуска записи нажмите на кнопку **RECORD [●]**. Во время записи индикатор REC горит.
6. Для останова записи нажмите на кнопку **⏻ / | (HOME) [■]**.

ЗАМЕЧАНИЕ

Для временного останова записи (режим паузы) нажмите на кнопку **RECORD [●]**. Для возобновления записи того же самого трека с места останова нажмите на кнопку **RECORD [●]** еще раз.

7. Для запуска воспроизведения нажмите на кнопку **▶**. Если используются наушники или усилитель с колонками, скоммутируйте их с гнездом **Ω / LINE OUT**, расположенным на левой боковой поверхности. Для воспроизведения сигнала через встроенный динамик включите соответствующую установку (см. "Использование встроенного динамика" на стр. 31).

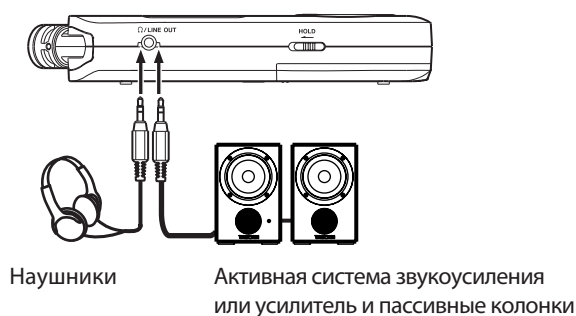

8. Отрегулируйте громкость воспроизведения с помощью кнопок **+ / -**.
9. Для останова воспроизведения нажмите на кнопку **⏻ / | (HOME) [■]**.

ЗАМЕЧАНИЕ

Если была сделана запись, чтобы ее прослушать, находясь на основном экране в режиме останова или воспроизведения, выберите с помощью кнопок **⏪ / ⏩** соответствующий файл.

1 - Введение

Благодарим за покупку DR-07mkII Linear PCM Recorder. Чтобы использовать возможности прибора на все сто процентов, внимательно изучите данное руководство. После того, как прочтете руководство до конца, не выбрасывайте его, держите под рукой. Оно может пригодиться в дальнейшем.

Английскую версию руководства можно скачать с сайта компании TASCAM (<http://tascam.com/>).

Основные особенности

- Компактный аудиорекодер, использующий в качестве носителя информации карты microSD/microSDHC.
- Стерефонические микрофоны с кардиоидной диаграммой направленности, позволяющие записывать в формате стерео.
- Стерефоническая запись различных типов в зависимости от положения микрофонов:
тесное расположение: чистый стереозвук без расхождения фаз.
широкое расположение: широкий стереозвук.
- Запись в формате 44.1/48/96 кГц, 16/24 бит, Linear PCM (формат WAV).
- Совместимость с файлами WAV формата BWF.
- Запись в формате MP3 32 — 320 kbps (поддержка метаданных ID3 v2.4).
- Режим наложения, позволяющий микшировать воспроизведение записанного материала и входного сигнала и записывать их в новый файл.
- Встроенный монофонический динамик мощностью 0.3 Вт.
- Встроенный ревербератор, позволяющий обрабатывать записываемый и воспроизводимый сигналы.
- Функция автоматического включения записи, позволяющая включать запись, когда уровень входного сигнала превышает заданное значение.
- Автоматическое переключение записи в новый файл без прерывания записи в случае превышения максимально допустимого размера файла.
- Кнопка QUICK, обеспечивающая оперативный доступ к различным функциям.
- Функция автоматического увеличения номера трека, позволяющая в случае необходимости разбить запись и начать записывать в новый файл.
- Функция упреждающей записи, позволяющая начинать записывать сигнал за 2 секунды до фактического старта записи.
- Функция автоматического снижения уровня входного сигнала.
- Функция автоматической регулировки уровня сигнала, позволяющая уменьшать или увеличивать уровень сигнала, когда он слишком громкий или наоборот слишком тихий.
- Функция лимитера, позволяющая снижать уровень слишком громких сигналов.
- Обрезной фильтр низких частот для подавления низкочастотных шумов.
- Функция VSA для изменения скорости воспроизведения в 0.5 — 1.5 раза (с шагом в 0.1) относительно оригинальной без изменения высоты воспроизведения.
- Функция циклического воспроизведения файла и функция зацикленного воспроизведения выбранного фрагмента файла.
- Кнопка PB CONTROL для вывода на экран установок циклического воспроизведения файла и зацикленного воспроизведения выбранного фрагмента файла.
- Тюнер для настройки музыкальных инструментов.
- Таймер, позволяющий автоматически запускать запись в заданное время.
- Функция перехода назад и повторного воспроизведения фрагмента файла длиной в несколько секунд.

- Функция REC DELAY, позволяющая предотвратить запись шума, вызванного нажатием на кнопку **RECORD**.
- Работа со списком воспроизведения файлов.
- Функция DEVIDE, позволяющая разбивать файлы (только для файлов формата WAV).
- Функция MARK для удобства навигации по файлу.
- Функции эквализации воспроизводимого сигнала и выравнивания его уровня, позволяющие добиваться более плотного звучания.
- Возможность использования в имени файла определяемых пользователем символов или даты.
- Функция возобновления воспроизведения файла после включения питания с того места, в котором оно было остановлено в момент выключения устройства.
- Вход на джеке 3.5 мм (1/8") для подключения внешнего стереофонического микрофона (с поддержкой его питания) или внешнего источника стереосигнала линейного уровня.
- Выход на джеке 3.5 мм (1/8") для подключения наушников или приемника сигнала линейного уровня.
- Жидкокристаллический дисплей 128 x 64 точки с подсветкой.
- Порт USB 2.0 стандарта Mini-B.
- Питание от двух батарей формата AA, сетевого адаптера (приобретается отдельно: TASCAM PS- P515U) или по шине USB.
- Встроенное гнездо для установки устройства на штатив.
- Кабель USB в комплекте.

Комплектация

В комплект поставки TASCAM. DR-07mkII входят перечисленные ниже детали.

Распаковывая прибор будьте внимательны, не повредите входящие в комплект детали. Сохраните упаковку на случай возможной транспортировки устройства.

В случае неполной комплектации или повреждения при транспортировке отдельных деталей обратитесь в магазин, где было приобретено устройство.

Рекордер	1
Карта microSD (вставлена в рекордер).....	1
Щелочные батареи	2
Кабель USB (60 см)	1
Карта гарантийного обслуживания	1
Руководство пользователя (данный документ)	1

Используемые обозначения

- Названия кнопок и разъемов DR-07mkII выделяются заглавными буквами и жирным шрифтом, например, **MENU**.
- Для выделения сообщений, выводящихся на экран дисплея, используется точечный шрифт например, **ON**.
- Карта памяти microSD иногда называется просто картой SD.
- Различного рода дополнительная информация выделяется с помощью приведенных ниже пиктограмм:

СОВЕТ

Так выделяются советы по использованию DR-07mkII.

ЗАМЕЧАНИЕ

Так выделяются дополнительные разъяснения различных специфических случаев.

ВНИМАНИЕ

Эта пиктограмма сигнализирует о том, что в случае нарушения инструкций данные (записи) могут пропасть.

Права собственности

- TASCAM — зарегистрированная торговая марка TEAC Corporation.
- Лого microSDHC — зарегистрированная торговая марка SD-3C, LLC.



- Приобретение данного товара не наделяет его покупателя лицензионными правами и не предоставляет никаких прав на распространение созданного с помощью этого товара контента в формате MPEG Layer-3 через коммерческие сети вещания (обыкновенные, спутниковые и/или кабельные каналы), сети передачи потоковой информации (интернет, локальные и/или другие сети) и другие системы распространения информации (платные аудиоканалы и т.п.) или с помощью физических носителей информации (компакт-диски, полупроводниковые накопители информации, жесткие диски, карты памяти и другие носители информации). Для этого необходимо получить соответствующую лицензию. Более подробная информация приведена на сайте <http://mp3licensing.com>.
- MPEG Layer-3 — технология кодирования аудио информации, лицензия на которую принадлежит Fraunhofer IIS и Thomson.
- Microsoft, Windows, Windows XP, Windows Vista и Windows 7 — либо зарегистрированные торговые знаки, либо торговые знаки Microsoft Corporation в США и/или других странах.
- Apple, Macintosh, iMac, Mac OS и Mac OS X — торговая марка Apple Inc.

Названия других компаний, товаров и логотипы, встречающиеся в данном документе, являются торговыми знаками или зарегистрированными торговыми марками соответствующих владельцев.

Все данные и информация, включенные в руководство, приводятся исключительно в описательных целях, а не с целью определения их спецификаций. TEAC Corporation не дает никаких гарантий, что использование этих данных и информации не приведет к нарушению прав интеллектуальной собственности третьих лиц или других прав собственности, а следовательно не несет никакой ответственности в случае таких нарушений, или возникающих вследствие использования этих данных или информации.

Устройство предназначено для записи и воспроизведения аудиоматериала, на который имеются авторские права или получено разрешение владельца авторских прав или имеющего их лицензиара. Если вы не являетесь обладателем авторских прав или не получили соответствующее разрешение их владельца или имеющего на них право лицензиара, несанкционированная запись, воспроизведение или распространение могут стать причиной уголовного преследования на основании закона о защите авторских прав и международного соглашения об авторском праве. В случае возникновения сомнений в легальности использования того или иного материала обращайтесь за консультацией к юристу. TEAC Corporation ответственности за нелегальное использование рекордера ни при каких обстоятельствах не несет.

Информация о картах SD

Для записи и воспроизведения данных используются карты microSD емкостью 64 Мб — 2 Гб и карты microSDHC емкостью 4 Гб — 32 Гб. Список карт, проверенных на совместимость с устройством, приведен на сайте компании TASCAM (<http://tascam.com/>).

Безопасное использование

Карта microSD — достаточно хрупкий носитель информации. Для того чтобы избежать повреждения карты или слота, в который она вставляется, необходимо соблюдать следующие инструкции.

- Не храните карты в местах, подверженных воздействию экстремально высоких или низких температур.
- Не храните карты в местах, подверженных воздействию высокой влажности.
- Не допускайте попадания влаги на карту.
- Не ставьте на карты различные предметы и не сгибайте их.
- Не подвергайте карты ударам.

Замечания относительно размещения

- Устройство рассчитано на работу в диапазоне температур 0 — 40° C.
- Не устанавливайте устройство в перечисленных ниже местах. В противном случае возможны снижение качества звука или выход устройства из строя:
 - подверженных интенсивной вибрации;
 - рядом с окнами или в других местах, где на устройство может попадать прямой солнечный свет;
 - рядом с источниками тепла или в других местах, подверженных воздействию высокой температуры;
 - подверженных воздействию экстремально низких температур;
 - с плохой вентиляцией или высокой влажностью.

Остерегайтесь конденсации

При перемещении устройства из одного места в другое, в которых наблюдается значительный перепад температуры, возможно образование конденсата. Присутствующий в воздухе пар может сконденсироваться на внутреннем механизме устройства, приведя к нарушению его работоспособности. Для предотвращения выхода устройства из строя, прежде чем приступить к эксплуатации устройства, подождите один или два часа, чтобы конденсат испарился.

Уход

Протирайте устройство мягкой сухой тканью. Не используйте для удаления загрязнений ткань, подвергнутую химической обработке, а также бензин растворители и содержащие алкоголь жидкости. Это может повредить поверхность устройства.

2 - Описание панелей и экранов дисплея

Верхняя панель

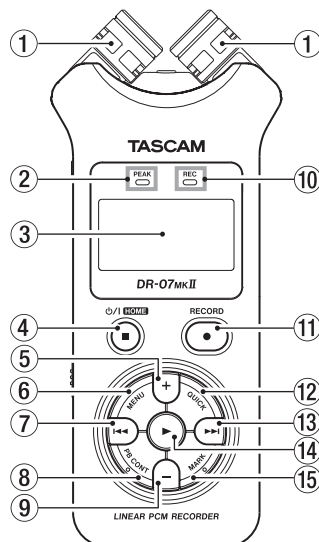

1. Встроенный стереофонический микрофон

Стереофонический электретный конденсаторный микрофон с кардиоидной диаграммой направленности. Предусмотрена возможность изменения угла микрофона (тесное расположение X-Y или широкое A-B) для адаптации к записи близко и далеко расположенных источников звука. При подключении внешнего микрофона или другого источника сигнала к разъему MIC/EXT IN встроенный микрофон отключается.

2. Индикатор PEAK

Загорается при слишком громких входных сигналах.

3. Дисплей

Предназначен для вывода различной информации.

4. Кнопка ϕ / I (HOME) [■]

При нажатии на эту кнопку во время воспроизведения оно временно останавливается (режим паузы). Если нажать на эту кнопку, когда рекордер установлен на паузу, происходит переход в начало текущего трека.

Если нажать на эту кнопку, когда рекордер находится в режиме записи или готовности к записи, они отменяются.

Если нажать на эту кнопку, когда на дисплей выводится любой другой экран, произойдет переход к основному экрану.

Эта кнопка используется для выбора опции "NO" в ответ на требующее подтверждения сообщение.

Чтобы включить/выключить устройство, удерживайте эту кнопку нажатой некоторое время.

5. Кнопка +

Находясь на основном экране или на экране тюнера (TUNER) с помощью этой кнопки можно увеличивать уровень сигнала на выходе ϕ / LINE OUT. Во время изменения громкости на дисплей выводится индикатор громкости во всплывающем окне.

На экране управления воспроизведением эта кнопка увеличивает скорость воспроизведения.

Если открыт экран редактирования установок, эта кнопка используется для изменения значения выбранного параметра.

6. Кнопка MENU

Если нажать на эту кнопку, когда на дисплей выведен основной экран, произойдет переход к экрану MENU.

Также эта кнопка позволяет перейти к экрану MENU с любого экрана редактирования установок.

Если нажать на эту кнопку, находясь на экране MENU, произойдет возврат к основному экрану.

Если на экранах трека и управления воспроизведением определены координаты точек зацикливаемого фрагмента (точки IN и OUT), эта кнопка управляет состоянием режима зацикленного воспроизведения (вкл./выкл.).

7. Кнопка ⏮

Используется для перехода в начало трека, который воспроизводится или остановлен посередине. Если между текущим положением точки воспроизведения и началом трека расположены точки IN и OUT, при нажатии на эту кнопку происходит переход к ним.

Если нажать на эту кнопку, когда воспроизведение трека остановлено и указатель воспроизведения находится в начале трека, произойдет переход в начало предыдущего трека.

Для быстрой перемотки назад (поиска нужного фрагмента в обратном направлении) удерживайте эту кнопку нажатой.

Если, нажав на эту кнопку, удерживая нажатой кнопку MARK, произойдет переход к предыдущему маркеру.

На экране редактирования установок эта кнопка используется для перемещения курсора влево. На экране BROWSE эта кнопка используется для перехода на более высокий уровень файловой структуры.

Во время записи или готовности к ней эта кнопка используется для уменьшения уровня сигнала встроенного микрофона или источника сигнала, подключенного ко входу MIC/EXT IN. Во время изменения громкости на дисплей выводится индикатор громкости во всплывающем окне.

8. Кнопка PB CONT

Используется для перехода к экрану управления воспроизведением. Если нажать на эту кнопку, находясь на экране управления воспроизведением, произойдет возврат к основному экрану.

Если рекордер находится в режиме записи или готовности к ней, эта кнопка используется для отключения таймера или изменения временного интервала.

9. Кнопка -

Находясь на основном экране или на экране тюнера (TUNER) с помощью этой кнопки можно уменьшать уровень сигнала на выходе Ω / LINE OUT. Во время изменения громкости на дисплей выводится индикатор громкости во всплывающем окне.

На экране управления воспроизведением эта кнопка замедляет скорость воспроизведения.

Если открыт экран редактирования установок, эта кнопка используется для изменения значения выбранного параметра.

10. Индикатор REC

В режиме готовности к записи этот индикатор мигает, во время записи — горит.

11. Кнопка RECORD [●]

Если рекордер остановлен, при нажатии на эту кнопку он переходит в режим готовности к записи. При этом индикатор REC начинает мигать. Если параметр INPUT экрана MONITOR MIX установлен в значение ON (MONITOR MIX = ON), открывается меню с вопросом — включен ли режим записи с наложением (ON/OFF).

Если рекордер находится в состоянии готовности к записи, то при нажатии на эту кнопку включается запись и загорается светодиод REC.

Если нажать на эту кнопку при записи, она установится в режим паузы.

12. Кнопка QUICK

Если рекордер находится в состоянии воспроизведения, останова, паузы или готовности к записи, при нажатии на эту кнопку на основном экране или экране редактирования установок происходит переход к меню кнопки **QUICK**. Доступные функции определяются состоянием устройства на момент нажатия на эту кнопку.

- **Останов:** удаление, разбиение или выравнивание уровня громкости текущей песни.
- **Воспроизведение/экран управления воспроизведением:** выравнивание уровня громкости текущей песни.
- **Готовность к записи:** управление громкостью.

При нажатии на эту кнопку для разбиения песни начинает записываться новый файл.

Если на дисплей выводятся экраны **BROWSE** или **PLAYLIST**, эта кнопка используется для открытия/закрытия всплывающего меню, ориентированного на работу с файлами/папками.

13. Кнопка »

Используется для перехода в начало следующего трека, если текущий трек воспроизводится или остановлен посередине. Если между текущей точкой воспроизведения и концом трека расположены точки IN и OUT, при нажатии на эту кнопку происходит переход к ним.

Для быстрой перемотки вперед (поиска нужного фрагмента в прямом направлении) удерживайте эту кнопку нажатой.

На экране редактирования установок эта кнопка используется для перемещения курсора вправо.

Если нажать на эту кнопку, удерживая нажатой кнопку **MARK**, произойдет переход к следующему маркеру.

Если на экране **BROWSE** выбрана папка, эта кнопка используется для перехода на более низкий уровень файловой структуры, если файл, происходит его загрузка и возврат к основному экрану.

Во время записи или готовности к ней эта кнопка используется для увеличения уровня сигнала встроенного микрофона или источника сигнала, подключенного ко входу MIC/EXT IN. Во время изменения громкости на дисплей выводится индикатор громкости во всплывающем окне.

14. Кнопка ►

Если открыт основной экран и воспроизведение остановлено, при нажатии на эту кнопку оно запускается.

Если нажать на эту кнопку при запущенном воспроизведении, оно "отмотается" немного назад.

На экране редактирования установок эта кнопка используется для подтверждения.

Если на экране **BROWSE** выбраны файл или папка, при нажатии на эту кнопку происходит возврат к основному экрану и запуск воспроизведения выбранного файла или первого файла выбранной папки.

15. Кнопка MARK

Во время записи используется для добавления маркеров вручную.

Если, удерживая эту кнопку нажатой, нажимать на кнопки «**◀** / **▶**», будет происходить переход к предыдущему или следующему маркеру соответственно.

Если открыт экран управления воспроизведением, эта кнопка используется для определения положения точек IN (начало) и OUT (конец), являющихся границами фрагмента трека, который можно будет воспроизводить в зацикленном режиме. Если положение точек IN и OUT уже определено, при нажатии на эту кнопку установки IN и OUT сбрасываются.

Лицевая панель

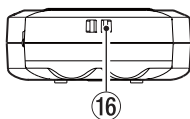

16. Проушина для закрепления ремешка.

Тыльная панель

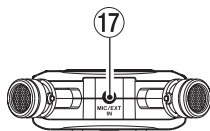

17. Разъем MIC/EXT

Вход предназначен для подключения стереофонического микрофона, оборудованного миниджеком или внешнего источника сигнала. На разъем можно подать питание для микрофона. Это делается с помощью соответствующей установки экрана Input Setting (установки входов).

При подключении к разъему MIC/EXT IN внешнего микрофона внутренний отключается.

Левая боковая панель

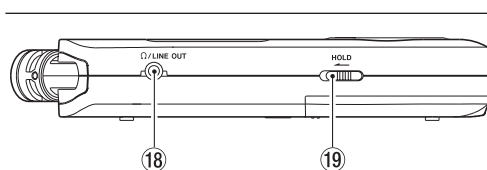

18. Разъем Ω / LINE OUT

Используется для подключения наушников или линейного входа усилителя (или другого аналогичного оборудования).

19. Переключатель HOLD

Используется для включения функции блокировки кнопок. Для этого его надо переместить в направлении, указанном стрелкой.

Если функция блокировки включена, все кнопки блокируются.

Правая боковая панель

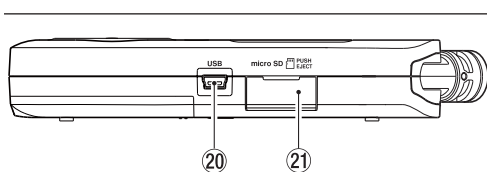

20. Порт USB

Предназначен для коммутации с портом USB компьютера с помощью входящего в комплект кабеля USB.

Рекордер может питаться по шине USB (входит в комплект поставки), либо от блока питания (приобретается дополнительно: TASCAM PS-P515U).

21. Слот карты microSD

Нижняя панель

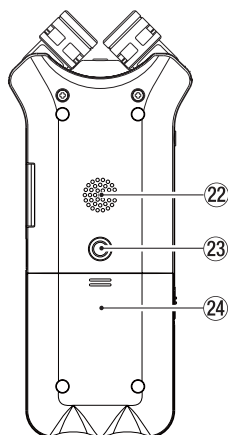

22. Монофонический динамик

Используется для прослушивания записанного материала.

Во время режиме записи, готовности к записи, а также при подключении наушников или включении мониторинга микса (установка Monitor Mix) динамик отключается.

23. Резьбовое отверстие (1/4") для штатива

Используется для крепления рекордера на штативе или микрофонной стойке.

ВНИМАНИЕ

- Тщательно закрепляйте рекордер на штативе или микрофонной стойке. В противном случае он может упасть.
- Устанавливайте штатив или микрофонную стойку на горизонтальную поверхность.

24. Крышка отсека батарей

25. Батарейный отсек

Предназначен для установки двух батарей формата AA (см. "Использование батарей формата AA" на стр. 26).

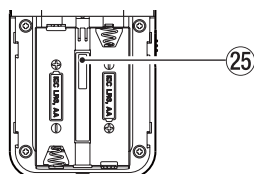

Основной экран

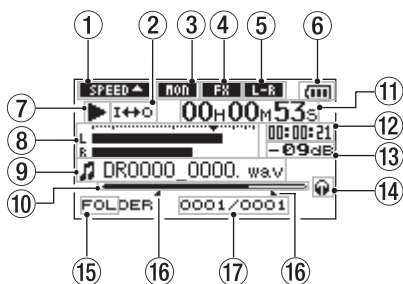

1. Пиктограммы скорости воспроизведения

Пиктограмма	Скорость воспроизведения
	x1.0
	x1.1 — x1.5
	x0.5 — x0.9
	Скорость воспроизведения фиксирована

2. Состояние функции зацикленного воспроизведения

Пиктограмма	Описание
	Незацикленное воспроизведение
	Зацикленное воспроизведение одного трека
	Зацикленное воспроизведение всех треков
	Зацикленное воспроизведение фрагмента трека

3. Состояние мониторинга микса (Monitor Mix)

Пиктограмма	Описание
	Мониторинг микса выключен
	Мониторинг микса включен

4. Состояние эффекта



Пиктограмма	Описание
	Эффект выключен
	Эффект включен

5. Состояние левого/правого каналов встроенных микрофонов

Если состояние левого/правого каналов встроенных микрофонов не соответствует углу раскрытия микрофонов, выводится текущее состояние левого/правого каналов.

Пиктограмма	Установка угла раскрытия микрофона	Текущее состояние каналов микрофона
	Close (X-Y)	L-R
	Open (A-B)	R-L

6. Состояние источника питания

При работе от батарей на дисплей выводится пиктограмма, отображающая уровень их разряда (). Если на дисплее появилась пиктограмма  , значит батареи практически полностью разряжены и питание скоро отключится. При использовании блока питания PS-P515U (приобретается отдельно) или питания по шине USB на дисплей выводится пиктограмма  .

ЗАМЕЧАНИЕ

Иногда предупреждение о высокой степени разрядки батарей ("Battery Low") выводится при записи или выполнении других энергоемких операций даже в том случае, если с питанием все в порядке.

7. Состояние рекордера

- Остановлен
- || Находится в режиме паузы
- ▶ Запущено воспроизведение
- ▶▶ Быстрая перемотка в прямом направлении
- ◀◀ Быстрая перемотка в обратном направлении
- »» Быстры переход в прямом направлении
- «« Быстрый переход в обратном направлении

8. Индикатор уровня

Показывает уровни входного или воспроизводящегося сигналов.

Если мониторинг микса Monitor Mix включен (ON), показывается уровень суммарного сигнала (входного и воспроизводящегося).

9. Информация о файле

Показывается имя файла или тэговая информация воспроизводящегося файла.

Тэговая информация ID3 показывается для воспроизводящихся файлов MP3 только в том случае, если она в них имеется.

ЗАМЕЧАНИЕ

К тэговой информации ID3 относятся: названия песен и имена исполнителей, которые могут сохраняться в файл формата MP3.

10. Текущая позиция воспроизведения

Текущая позиция воспроизведения показывается с помощью полосы. По мере воспроизведения она расширяется вправо.

11. Истекшее время

Показывает длительность воспроизведенного на данный момент фрагмента файла в формате "часы: минуты: секунды).



12. Оставшееся время

Показывает сколько времени осталось до конца файла в формате "часы: минуты: секунды).

13. Пиковый уровень сигнала в децибелах (дБ)

Максимальный уровень сигнала за истекший период времени.

14. Мониторный выход

-  Наушники
-  Встроенный динамик

15. Область воспроизведения файлов

- ALL Все файлы папки MUSIC
- FOLDER Все файлы выбранной папки
- PLIST Все файлы списка воспроизведения

16. Зацикленное воспроизведение фрагмента файла, ограниченного точками IN (начало) и OUT (конец)

Показываются точки начала и конца цикла.

Пиктограмма  появляется на индикаторе позиции воспроизведения, если было определено положение точки начала цикла.

Пиктограмма  появляется на индикаторе позиции воспроизведения, если было определено положение точки конца цикла.

17. Номер воспроизводимого файла / общее количество файлов



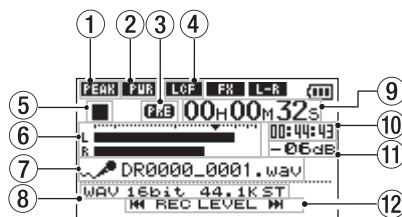

Показываются общее число файлов, которые подлежат воспроизведению, и номер текущего воспроизводимого файла.

Экран записи



Этот экран выводится в том случае, если рекордер находится в режиме записи или в режиме готовности к записи.





1. Состояние функции управления уровнем

Пиктограмма	Описание
	Управление уровнем сигнала отключено
	Снижение уровня громких сигналов
	Автоматическая регулировка уровня сигнала
	Лимитирование сигнала



2. Состояние шины питания для микрофонов

Пиктограмма	Описание
	Выключена
	Включена

3. Состояние функций предупреждающего и автоматического включения записи

Пиктограмма	Описание
	Пиктограмма выводится в том случае, если включена функция предупреждающего включения записи
	Пиктограмма выводится в том случае, если включена функция автоматического запуска записи

4. Состояние обрезного фильтра низких частот

Пиктограмма	Описание
	Выключен
	Включен

5. Состояние рекордера

- Режим готовности к записи
- || Запись приостановлена (режим паузы)
- Запись

6. Индикаторы уровня записи

Показывает уровень входного сигнала.

При записи в режиме наложение показывается уровень суммарного сигнала.

Метка ▼ соответствует -12 дБ. Она используется в качестве точки отсчета при регулировке уровня входного сигнала.

7. Имя файла

Автоматически генерируемое имя файла, которое присваивается записываемому файлу.

8. Режим записи

Показываются: формат файла, частота сэмплирования и состояние ST/MONO (стерео/моно).

9. Истекшее время

Время, прошедшее с момента старта записи на трек в формате "часы: минуты: секунды".

10. Оставшееся время записи



Время, оставшееся до того момента, как будет достигнут максимальный размер файла в формате "часы: минуты: секунды".

Если память карты, на которую записывается файл, закончится раньше, чем будет достигнут максимально допустимый размер файла, выводится время, оставшееся для записи на карту.

11. Пиковый уровень в децибелах (дБ)

Уровень записанного пикового сигнала.

12. Дисплейные кнопки уровня входного сигнала

Пиктограммы кнопок  и  сигнализируют о том, что с помощью соответствующих кнопок можно изменять уровень входного сигнала.

Нажмите на любую из этих кнопок, чтобы открылось окно, в котором отображается уровень входного сигнала.

Экран управления воспроизведением

Этот экран выводится, если при запущенном или остановленном воспроизведении была нажата кнопка **PB CONT**.

Если на дисплей выводится этот экран, запись невозможна. Кнопки **⏪ / ⏩** в этом случае используются для пропуска точки начала или конца цикла и переходу в начало или конец файла, а не для перехода к предыдущему/следующему файлу.

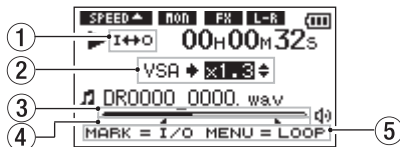

1. Состояние зацикленного воспроизведения

Пиктограмма **↺↻** выводится в том случае, если режим зацикленного воспроизведения включен.

2. Скорость воспроизведения

Показывается скорость воспроизведения относительно нормальной.

Расположенные слева символы **VSA**, аббревиатура Variable Speed Audition, сигнализируют о том, что включена функция изменения темпа без изменения высоты воспроизведения.

3. Позиция воспроизведения

Текущая позиция воспроизведения показывается с помощью полосы. По мере воспроизведения она расширяется вправо.

4. Зацикленное воспроизведение фрагмента файла, ограниченного точками IN (начало) и OUT (конец)

Показываются точки начала и конца цикла.

Пиктограмма **▬** появляется на индикаторе позиции воспроизведения, если было определено положение точки начала цикла.

Пиктограмма **▬** появляется на индикаторе позиции воспроизведения, если было определено положение точки конца цикла.

5. Доступные кнопки

Кнопки, доступные при работе с экраном управления воспроизведением.

MARK Используется для определения границ зацикливаемого фрагмента.

MENU Используется для включения/выключения режима циклического воспроизведения выбранного фрагмента.

ЗАМЕЧАНИЕ

*В отличие от других, на данном экране кнопка **QUICK** используется для вызова меню, единственной функцией которого является **LEVEL ALIGN** (выравнивание уровня сигнала). Все остальные функции недоступны.*

Список функций меню

Ниже перечислены различные функции, представленные в меню.

Пункт меню	Функция	Страницы
REC SETTING	Определение режима записи.	35
PLAY SETTING	Определение области воспроизведения, режима воспроизведения, установок эквалазации воспроизведения, установок повторного воспроизведение небольшого фрагмента.	54 59 62 62
BROWSE	Манипуляции с папками и файлами, находящимися на карте microSD.	51
SPEAKER	Включение/выключение встроенного динамика.	31
OTHERS	Переход к вложенному меню OTHERS.	См. ниже

Вложенное меню OTHERS открывается при выборе опции OTHERS на экране MENU. Ниже перечислены его пункты.

Пункт меню	Функция	Страницы
INFORMATION	Информация о файле, карте microSD и системе	72
MONITOR MIX	Установки мониторинга микса	43
TUNER	Установки тюнера	69
EFFECT	Установки эффектов	68
FILE NAME	Имя файла	76
DATE/TIME	Дата и время	29
SYSTEM	Системные установки	74

ВНИМАНИЕ

- В режиме записи и готовности к записи доступны следующие пункты меню:
 - MIC POWER и LOW CUT на экране REC SETTING
 - FB INPUT на экране MONITOR MIX
 - все пункты меню EFFECT.
- На экране управления воспроизведением кнопка **MENU** не работает. Однако с ее помощью можно включать/выключать режим циклического воспроизведения фрагмента трека ("Циклическое воспроизведение фрагмента трека (Loop Playback)" на стр. 60).

2 - Меню и кнопки

Использование меню

Для определения различных установок используется экран MENU.

Пример: выбор файлов для воспроизведения (область воспроизведения).

1. Нажмите на кнопку MENU, чтобы перейти к экрану MENU.

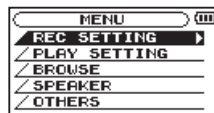

2. Кнопками +/- выберите нужный пункт меню и с помощью кнопки ► перейдите к экрану с требуемыми установками.

В данном примере выберем экран PLAY SETTING.

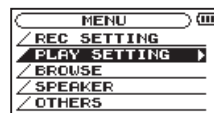

3. Кнопками + / - выберите нужный параметр (пункт меню).

В данном примере выберем AREA.



4. Кнопкой » или ► выберите курсором поле значения параметра.

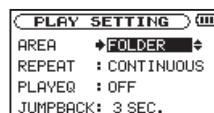

5. Кнопками + / - измените его значение.





6. Кнопкой « переместите курсор в поле параметров (пунктов меню). Выберите нужный параметр с помощью кнопок + / -.

7. Повторите шаги с 3 по 6 нужное количество раз.

8. Для перехода к экрану MENU нажмите на кнопку MENU. Для возврата к основному экрану (или экрану вложенного меню OTHER) нажмите на кнопку  (HOME) [■].

Основные операции

Ниже описаны кнопки, которые используются для управления экранами.

Кнопка MENU	Используется для перехода к экрану MENU .
Кнопка PB CONT	Используется для перехода к экрану управления воспроизведением.
Кнопка  / I (HOME) [■]	Используется для возврата с других экранов к основному экрану. В случае вывода сообщения, требующего подтверждения необходимости выполнения определенного действия, используется для выбора опции NO .
Кнопка 	В случае вывода сообщения, требующего подтверждения необходимости выполнения определенного действия, используется для выбора опции YES .
Кнопка 	Используется для перемещения курсора (подсвеченной области дисплея) по экрану вправо, а также на экране BROWSE для открытия папок.
Кнопка 	Используется для перемещения курсора (подсвеченной области дисплея) по экрану влево, а также на экране BROWSE для закрытия папок.
Кнопка +	Используется для перемещения курсора (подсвеченной области дисплея) по экрану вверх, а также для увеличения значения выбранного параметра.
Кнопка -	Используется для перемещения курсора (подсвеченной области дисплея) по экрану вниз, а также для уменьшения значения выбранного параметра.
Кнопка QUICK	Используется для входа в меню кнопки QUICK . На экранах BROWSE и PLAYLIST используется для открытия/закрытия всплывающего меню.

3 - Подготовка к работе

Включение питания

DR-07mkII может работать от двух батарей формата AA, подключаться к сети с помощью опционального блока питания (TASCAM PS-P515U) или брать питание по шине USB.

DR-07mkII рассчитан на использование щелочных батарей или никель-металл-гидридных аккумуляторов (Ni-MH).

Использование батарей формата AA

Откройте крышку батарейного отсека, расположенную на тыльной стороне устройства. Вставьте две батарейки формата AA, соблюдая полярность, и установите крышку батарейного отсека на прежнее место.

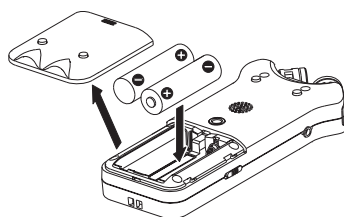

Установив батареи, определите должным образом установку, указывающую на их тип. Это позволяет адекватно оценить уровень их разряда (см. "Тип батарей формата AA" на стр. 74).

ЗАМЕЧАНИЕ

- *Использование марганцевых сухозаряженных батарей (R6) не допускается.*
- *Рекордер не поддерживает функцию перезарядки никель-металл-гидридных аккумуляторов (Ni-MH). Используйте для этих целей специальное зарядное устройство.*
- *Входящие в комплект поставки щелочные батареи предназначены для демонстрации работоспособности устройства и имеют непродолжительный срок службы.*

Использование блока питания (приобретается отдельно)

Скоммутируйте блок питания PS- P515U с сетью и рекордером (см. картинку).

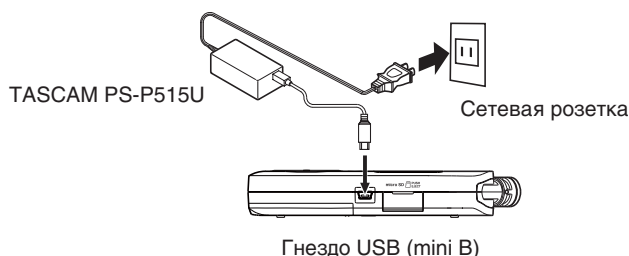

ВНИМАНИЕ

- Допускается использование только блока питания PSP515U. В противном случае рекордер может выйти из строя или же возможно поражение электрическим током.
- При записи через микрофон возможно появление шумов, если он расположен слишком близко к блоку питания. Для решения проблемы уберите блок питания как можно дальше от микрофона.

ЗАМЕЧАНИЕ

Если в рекордер установлены батарейки и одновременно подключен блок питания, работать будет последний.

Подача питания по шине USB

Скоммутируйте рекордер с компьютером с помощью входящего в комплект питания кабеля USB (см. картинку).

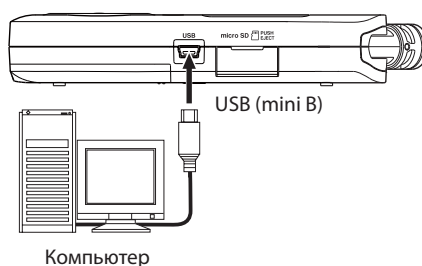

Если питание рекордера включается после того как был scommутирован кабель USB или кабель USB коммутируется при включенном питании, открывается экран **USB SELECT**, на котором можно выбрать режим работы порта USB — шина питания или порт USB для обмена данными с компьютером. Выберите кнопками + / - **BUS POWER** и нажмите на кнопку **▶**, чтобы выбрать режим питания по шине USB. Откроется основной экран.



ЗАМЕЧАНИЕ

Если в рекордер установлены батареи и организовано питание по шине USB, для питания используется порт USB (питание по USB более приоритетно по сравнению с питанием от батарей).

Включение и выключение устройства

ВНИМАНИЕ

- Если рекордер питается от сети через блок питания (TASCAM PS-P515U, приобретается отдельно) или по шине USB от компьютера, при выключении он переходит в режим ожидания.
- Прежде чем выключить или включить рекордер, устанавливайте в минимум уровень громкости scommутированного с ним оборудования.
- При включении/выключении рекордера не используйте наушники. В противном случае либо они выйдут из строя, либо может быть нанесен вред слуху.

Включение

Для запуска устройства, находящегося в состоянии выключенном состоянии, нажмите и удерживайте нажатой кнопку ϕ / I (HOME) [■] до тех пор, пока на дисплей не выведется стартовый экран TASCAM DR-07mkII. После окончательного включения устройства на дисплей выведется основной экран.

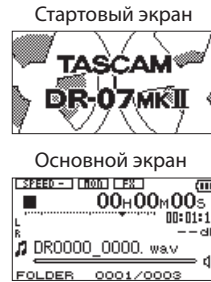

ВНИМАНИЕ

- При первом включении устройства, а также при сбросе встроенного таймера, произошедшего вследствие отсутствия внешнего питания и батарей, выводится экран DATE/TIME, на котором можно ввести дату и время.



- С помощью кнопок \ll / \gg выберите поля и кнопками $+ / -$ редактируйте значения.
- Для подтверждения ввода нажмите на кнопку \blacktriangleright .
- Сначала выведется стартовый экран, потом основной.
- Дату и время можно установить позже. Чтобы не делать этого сейчас, нажмите на кнопку \blacktriangleright (см. "Ввод даты и времени" на стр. 29).

Выключение

Удерживайте нажатой кнопку ϕ / I (HOME) [■] до тех пор, пока на дисплей не выведется экран LINEAR PCM RECORDER.



ВНИМАНИЕ

- Выключайте питание только с помощью кнопки ϕ / I (HOME) [■].
- Не вынимайте батареи и не отсоединяйте кабель (блока питания или кабель USB) при работающем устройстве. В противном случае могут пропасть записи, установки и другие данные. Восстановить их будет невозможно.

Функция возврата в прежнее состояние

В рекордере предусмотрена функция возврата в прежнее состояние. При включении устройства оно настраивается на то состояние, в котором находилось в момент выключения.

Если после включения устройства нажать на кнопку воспроизведения, оно запустится с той точки, в которой оно находилось в момент выключения рекордера.

ЗАМЕЧАНИЕ

Необходимые для работы этой функции установки записываются на карту microSD. Если отформатировать ее или сменить на другую, функция возврата в прежнее состояние при первом включении будет недоступна.

Ввод даты и времени

Использование встроенного таймера позволяет запоминать дату и время записи файла.

1. Для перехода к экрану MENU нажмите на кнопку MENU.

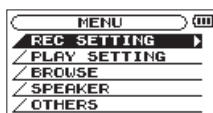

2. Кнопками + / - выберите меню OTHERS и нажмите на кнопку ►.



Откроется экран OTHERS.



3. Кнопками + / - выберите пункт меню DATE/TIME и нажмите на кнопку ►.

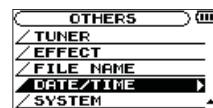

Откроется экран DATE/TIME.

4. Кнопками ◀ / ▶ перемещайте курсор и редактируйте выбранный с помощью него параметр кнопками + / -.
5. Для подтверждения результатов редактирования и возврата к экрану OTHERS нажмите на кнопку ►.

ЗАМЕЧАНИЕ

Можно определить установки таким образом, что к имени файла будет автоматически добавляться дата его создания (см. "Определение формата имени файла" на стр. 76).

ВНИМАНИЕ

Устройство, если в него не вставлены батареи и не подключено питание через адаптер TASCAM PS-P515U или по шине USB, может хранить данные и установки времени только в течение нескольких минут. Поэтому при работе от батарей меняйте старые на новые, не дожидаясь полной разрядки.

Установка и извлечение карты microSD

Вставка карты

ЗАМЕЧАНИЕ

При поставке с завода в устройство уже установлена карта microSD. Поэтому можно записывать и воспроизводить материал непосредственно с нее.

1. Откройте крышку слота карты microSD, расположенную на правой боковой панели.
2. Вставьте карту в слот, как показано на картинке. Вставляйте карту до упора, пока она не зафиксируется в нем.

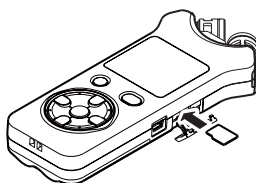

Извлечение карты

1. Откройте крышку слота карты microSD, расположенную на правой боковой панели.
2. Нажмите аккуратно на карту и уберите палец, чтобы она могла выйти наружу.

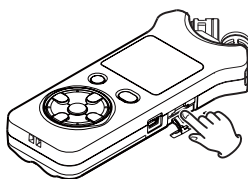

ВНИМАНИЕ

- Не извлекайте из устройства карту microSD, если связь с компьютером по USB не разорвана.
- Устройство поддерживает работу с картами форматов microSD и microSDHC.
- Список карт microSD, проверенных на совместимость с устройством, приведен на сайте (<http://tascam.com>).

Подготовка карты microSD к использованию

Прежде чем использование новой карты microSD стало возможным, ее необходимо сначала отформатировать.

1. Убедитесь, что карта microSD установлена и питание включено.
2. Если в рекордер вставлена новая карта или карта, отформатированная с помощью другого устройства, выведется следующее сообщение.

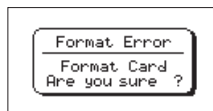

3. Для запуска форматирования нажмите на кнопку ►.
4. По завершении процесса форматирования раскроется основной экран.
С помощью рекордера можно отформатировать не только новую карту (см. "Системные установки и форматирование" на стр. 74).

ВНИМАНИЕ

- Прежде чем приступить к форматированию карты, убедитесь, что батареи не разряжены. А чтобы не думать об этом, лучше брать питание от сети через блок питания или с шины USB.
- При форматировании карты все находящиеся на ней данные стираются.

Использование встроенного динамика

Чтобы воспроизводить звук через встроенный динамик, отметьте опцию **SPEAKER** экрана **MENU**.

1. Для перехода к экрану **MENU** нажмите на одноименную кнопку.
2. Кнопками + / - выберите меню **SPEAKER** и нажмите на кнопку ►.



Откроется экран **SPEAKER**.

3. Кнопками + / - установите значение **ON**.



4. После того как это будет сделано, вернитесь к основному экрану, нажав на кнопку **⏪ / | (HOME) [■]**.

ЗАМЕЧАНИЕ

Даже при включенной опции **SPEAKER** звук через встроенные динамики воспроизводиться не будет, если рекордер находится в состоянии записи, готовности к записи или к нему подключен внешний динамик или же наушники.

Подключение мониторов и наушников

Для воспроизведения сигнала через наушники подключите их к разъему Ω /LINE OUT.

Внешняя система мониторинга подключается к этому же гнезду.



Использование встроенного микрофона

Рекордер оборудован встроенными микрофонами, предусматривающими возможность изменения угла их ориентации. В зависимости от записываемого источника, конкретных условий и других параметров, регулируя угол их взаимной ориентации, можно получать либо чисто стереофонический звук (Clear Stereo Sound), либо звук с расширенной панорамой (Wide Stereo Sound).

Использование микрофонов для записи звука с широкой панорамой (положение A-B)

Разверните микрофоны влево и вправо (положение A-B, см. приведенную ниже картинку).

В этом случае микрофоны снимают сигнал широкого стереополя. Этот режим хорошо себя проявляет, например, при записи музыкального материала.

Если при изменении положения встроенных микрофонов угол их раскрытия не соответствует текущим установкам левого-правого каналов, во всплывающем окне выводится сообщение, предлагающее поменять местами левый и правый каналы. (см. "Отслеживание положения микрофона" на стр. 34).

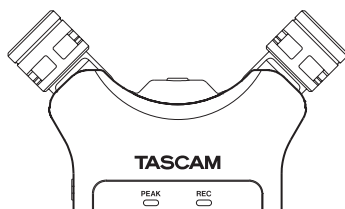

ВНИМАНИЕ

Устанавливайте левый-правый каналы встроенного микрофона в **L-R**. Если при использовании встроенного микрофона выбрана отличная от **L-R** установка, на основном экране появляется пиктограмма  (см. "Перекрестный обмен левым/правым каналами встроенной микрофонной пары" на стр. 33).

Настройка микрофонов на снятие чистого стереофонического звука (позиция X-Y)

Сдвиньте микрофоны (позиция X-Y, см. приведенный ниже рисунок). В этом положении составляющие пару микрофоны расположены близко друг к другу, позволяя записывать чистый стереофонический звук, лишенный фазовых рассогласований.

Если при изменении положения встроенных микрофонов угол их раскрытия не соответствует текущим установкам левого-правого каналов, во всплывающем окне выводится сообщение, предлагающее поменять местами левый и правый каналы. (см. "Отслеживание положения микрофона" на стр. 34).

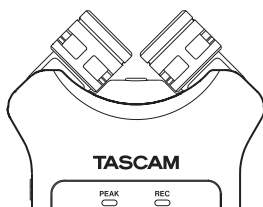

ВНИМАНИЕ

Устанавливайте левый-правый каналы встроенного микрофона в **R-L**. Если при использовании встроенного микрофона выбрана отличная от **R-L** установка, на основном экране появляется пиктограмма **L-R** (см. "Перекрестный обмен левым/правым каналами встроенной микрофонной пары" на стр. 33).

Перекрестный обмен левым/правым каналами встроенной микрофонной пары

В зависимости от того как ориентированы микрофоны, левый и правый каналы могут меняться местами. Если используется положение, соответствующее снятию сигнала с широкой панорамой, левый микрофон необходимо настроить на левый канал, а правый — на правый (положение A-B, **L-R**).

Если же микрофоны находятся в тесном положении, левый микрофон следует настраивать на правый канал, а правый — на левый (положение X-Y, **R-L**).

При использовании встроенных микрофонов текущее состояние этой установки (тесное/широкое расположение) выводится на основной экран в информационных целях в виде пиктограммы.

1. **Установите рекордер в режим готовности к записи, нажав на кнопку RECORD [●].**
Откроется экран записи, индикатор REC начнет мигать.
2. **Нажмите на кнопку QUICK.**
Раскроется меню кнопки QUICK.



3. Кнопками + / - выберите MIC LR SWAP и нажмите на кнопку ►.

Откроется экран, на котором можно выбрать нужную установки перекрестного обмена каналов встроенных микрофонов.

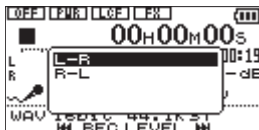

4. Кнопками + / - выберите нужную установку (L-R или R-L).

5. Вернитесь на основной экран, нажав на кнопку ►.

Отслеживание положения микрофона

Показанное ниже на картинке всплывающее окно раскрывается автоматически, если новое положение левого микрофона было изменено, и образовавшийся в результате между микрофонами угол не соответствует установке левого/правого каналов. Если изменяется положение только правого микрофона, это окно не раскрывается.



Для изменения значения установки нажмите на кнопку ►.

Если изменять установку не требуется, нажмите на кнопку ϕ / I (HOME) [■].

ЗАМЕЧАНИЕ

- Если положение микрофона было изменено и на дисплей вывелось это окно, прежде чем приступить к записи, необходимо предварительно либо изменить установку L-R, нажав на кнопку ►, либо оставить ее без изменения, нажав на кнопку ϕ / I (HOME) [■], либо установить микрофон в прежнее положение.
- Если изменять положение микрофона во время записи, это окно не раскрывается. Если все же необходимо изменить эту установку, перейдите в режим готовности к записи, нажав на кнопку RECORD [●], нажмите на кнопку QUICK и откорректируйте параметр MIC LR SWAP (см. "Перекрестный обмен левым/правым каналами встроенной микрофонной пары" на стр. 33).

4 - Запись

Кроме сигнала встроенного микрофона, можно также записывать сигналы с внешнего микрофона или с выхода микшера или другого источника звука. Поддерживаются следующие форматы записи: MP3 (44.1/48 кГц, 32 — 320 kbps) и WAV (44.1/48/96 кГц, 16/24 бит).

Рекордер поддерживает работу с форматом BWF для файлов WAV. Соответственно маркеры, добавленные при записи файла WAV, будут доступны при воспроизведении с помощью программного приложения, совместимого с форматом BWF.

Рекордер может микшировать и одновременно записывать сигналы с встроенных микрофонов или одного из входов и сигнал воспроизводящегося файла, реализуя тем самым функцию записи в режиме наложения.

Выбор формата файла/частоты сэмплирования/типа и максимального размера файла

Выберите тип аудиофайла, который будет записываться.

1. Откройте экран MENU, нажав на кнопку MENU.
2. Кнопками + / - выберите REC SETTING, и нажмите на кнопку ►.



Откроется экран REC SETTING.

3. Кнопками + / - выберите FORMAT и нажмите на кнопку ► или ►►.



4. Кнопками + / - выберите один из описанных ниже форматов.
WAV: 16 бит (по умолчанию), WAV 24 бит
MP3: 32 kbps, 64 kbps, 96 kbps, 128 kbps, 192kbps, 256kbps, 320kbps

ЗАМЕЧАНИЕ

- Чем больше значение, тем выше качество.
- Качество файлов, записанных в формате WAV, лучше, чем записанных в формате MP3. Но они занимают больше места на карте памяти. Поэтому для длинных записей рекомендуется использовать формат MP3.

5. Нажмите на кнопку ◀ для вывода установок.
6. Кнопками + / - выберите TYPE и нажмите на кнопку ► или ►►.

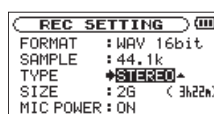

7. Кнопками + / - выберите STEREO (значение по умолчанию) или MONO.

Если выбрать формат MONO, будет создан монофонический файл, в котором сигналы левого (L) и правого (R) каналов одинаковые.

Файл WAV формата MONO в два раза меньше такого же файла, записанного в формате STEREO. Поэтому для записи длинных файлов рекомендуется использовать формат MONO.

8. Нажмите на кнопку ⏪ для вывода установок.

9. Кнопками + / - выберите SAMPLE и нажмите на кнопку ⏩ или ▶.

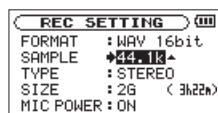

10. Кнопками + / - выберите нужную частоту сэмплирования.

44.1k (значение по умолчанию), 48k, 96k

ЗАМЕЧАНИЕ

Если параметр FORMAT установлен в MP3, значение 96k выбрать невозможно

11. Нажмите на кнопку ⏪ для вывода установок.

12. Кнопками + / - выберите SIZE и нажмите на кнопку ⏩ или ▶.

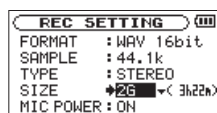

13. Кнопками + / - выберите значение максимального размера файла.

Доступны следующие опции: 64M, 128M, 256M, 512M, 1G, 2G (значение по умолчанию).

ЗАМЕЧАНИЕ

- Если во время записи текущий размер файла превышает определенный с помощью этого параметра, происходит автоматический переход к записи в нового файла.
- Продолжительность времени записи для файлов одинакового размера, но разных форматов, будет разная. Характеристика продолжительности записи выводится справа от значение максимального размера файла и заключается в кавычки.
- Если продолжительность записи превышает 24 часа, она автоматически останавливается.

14. Для возврата на основной экран нажмите на кнопку ⏪ | (HOME) [■].

Выбор места сохранения файла

Выберите папку, в которую будет сохраняться записываемый файл. Более подробно всплывающее меню "SELECT" описано в "Работа с папками" на стр. 53.

Если эта установка не была определена, вновь записываемые файлы сохраняются в папку MUSIC.

Определение входных установок

1. Для перехода к экрану MENU нажмите на кнопку MENU.
2. Кнопками + / - выберите REC SETTING и нажмите на кнопку ►.
Раскроется окно REC SETTING.



Ниже описаны установки этого экрана. Для выбора установок используйте кнопки ◀/ ▶ или + / -.

MIC POWER: если подключен микрофон, рассчитанный на использование шинного питания, установите этот параметр в значение ON. По умолчанию используется установка OFF.

LOW CUT: по умолчанию используется установка OFF, то есть обрезающий фильтр низких частот отключен. Однако, доступны еще и следующие установки, определяющие граничную частоту этого фильтра: 40Hz, 80Hz и 120Hz.

ВНИМАНИЕ

- При использовании встроенных микрофонов, динамического микрофона или микрофонов со встроенными батареями устанавливайте параметр MIC POWER в значение OFF. Если включить шинное питание для внешних микрофонов этих типов, выбрав установку ON, они могут выйти из строя.
- Для мониторинга записываемого с помощью микрофона сигнала используйте наушники. В противном случае звук динамика также будет записываться. В результате получится запись низкого качества или же даже может возникнуть самовозбуждение.

ЗАМЕЧАНИЕ

Значения параметров MIC POWER и LOW CUT можно определить, находясь в режиме готовности к записи.

СОВЕТ

- Для снижения уровня шума, генерируемого потоком воздуха от кондиционера и т.п. можно использовать обрезающий фильтр низких частот.
- В случае необходимости входной сигнал можно обработать с помощью встроенного процессора эффектов (см. "8 - Использование эффектов" на стр. 68).

Установка и коммутация устройства

Запись с помощью встроенных микрофонов

Установите рекордер на устойчивую поверхность, направив микрофоны на источники сигнала.

Запись с помощью внешних микрофонов (MIC IN)

Скоммутируйте внешний микрофон с разъемом **MIC/EXT IN**. Установите рекордер на устойчивую поверхность, направив микрофоны на источники сигнала.

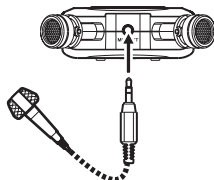

ЗАМЕЧАНИЕ

*Если к разъему **MIC/EXT IN** подключен внешний микрофон, установка левого-правого каналов недоступна.*

Запись сигнала внешнего источника

Скоммутируйте внешний источник сигнала со входом рекордера (стереофоническое гнездо формата мини-джек).

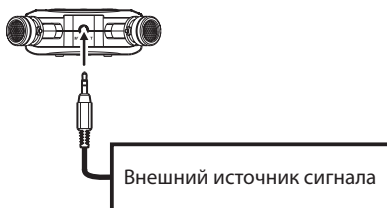

ВНИМАНИЕ

- Если входной сигнал в рекордере искажается, уменьшите уровень выходного сигнала внешнего оборудования или чувствительность входа рекордера.
- Если внешнее оборудование не предусматривает возможности регулировки уровня линейного сигнала на его выходе, откорректировать входной уровень сигнала рекордера за счет чувствительности, вследствие слишком высокого уровня входного сигнала, будет невозможно. В этом случае можно коммутировать с рекордером другой выход внешнего аудиооборудования, например, выход на наушники или выход линейного сигнала, оборудованный регулятором уровня.

ЗАМЕЧАНИЕ

*Если к разъему **MIC/EXT IN** подключен внешний микрофон, установка левого-правого каналов недоступна.*

Регулировка входного уровня

Прежде чем включить запись, необходимо отрегулировать уровень входного сигнала. В противном случае

записанный сигнал может быть искажен вследствие слишком высокого уровня входного сигнала или изобиловать шумами при слишком низком.

Кроме регулировки вручную, в рекордере предусмотрено еще три функции автоматической регулировки уровня входного сигнала: уменьшение уровня при превышении максимально допустимого, автоматическая коррекция уровня и лимитирование.

СОВЕТ

Помимо регулировки уровня входного сигнала, можно просто увеличить дистанцию между рекордером и источником. Расстояние до источника и угол, под которым на него направлен микрофон, кроме громкости, влияют также на тембральные характеристики записываемого сигнала.

Регулировка уровня входного сигнала вручную

Ниже описано как управлять уровнями сигналов на экране записи.

ВНИМАНИЕ

Если включена функция автоматической коррекции, о чем сигнализирует расположенная в верхнем левом углу экрана записи пиктограмма **AUTO**, отрегулировать уровень входного сигнала вручную будет невозможно. Чтобы можно было управлять уровнем входного сигнала вручную, выберите для этой функции установку, отличную от **AUTO LEVEL** (см. "Автоматическая регулировка уровня входного сигнала" на стр. 39).

1. Запустите запись, нажав на кнопку **RECORD** [●].

Откроется экран управления записью и замигает красным цветом индикатор записи.

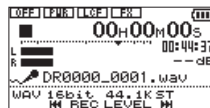

2. Отрегулируйте уровень входного сигнала с помощью кнопок **◀ / ▶**. При нажатии на эти кнопки открывается всплывающее окно, в котором можно откорректировать уровень.

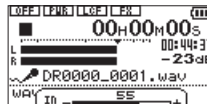

При слишком высоком уровне сигнала загорается индикатор **PEAK**, расположенный над дисплеем.

На измерителе имеется метка ▼, соответствующая уровню сигнала -12 дБ. Добейтесь того, чтобы эта метка находилась посередине между минимальной и максимальной амплитудой уровня входного сигнала, а индикатор **PEAK** на самых громких сигналах красным цветом не загорался.

ЗАМЕЧАНИЕ

- Для выхода из режима готовности к записи нажмите на кнопку **⏪ / I** (HOME) [■].
- В режиме готовности к записи, а также при работающей записи встроенный динамик звука не воспроизводит даже в том случае, если установка **SPEAKER** включена. Для мониторинга входного сигнала при настройке его уровня, а также во время записи используйте наушники, которые подключаются к гнезду **Ω /LINE OUT**. Уровень мониторингового сигнала регулируется на основном экране с помощью кнопок **+ / -**. На уровень входного сигнала это влияния не оказывает.

Автоматическая регулировка уровня входного сигнала

Эта функция позволяет корректировать уровень записываемого через микрофон сигнала.

1. Для перехода в режим готовности к записи нажмите на кнопку RECORD [●]. Откроется экран управления записью и начнет мигать индикатор REC.
2. Нажмите на кнопку QUICK.
Откроется приведенный ниже экран.

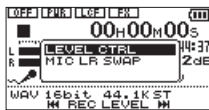

3. Кнопками + / - выберите LEVEL CTRL, и нажмите на кнопку ►.
Откроется экран регулировки уровня сигнала.

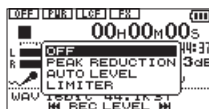

Здесь можно выбрать одну из следующих опций: OFF (значение по умолчанию), PEAK REDUCTION, AUTO LEVEL, LIMITER.

4. Кнопками + / - выберите нужный режим и нажмите на кнопку ►, чтобы включить его и вернуться к экрану управления записью.

Текущий режим обозначается с помощью пиктограммы на экране управления записью.

PEAK REDUCTION: при превышении входным сигналом максимально допустимого уровня он автоматически снижается до нормального. Это облегчает процесс отстройки уровня записываемого сигнала. В случае необходимости уровень сигнала можно поднять вручную.

СОВЕТ

При живой записи этот режим можно использовать, например, для предварительного тестирования и отстройки уровня входного сигнала.

Для этого выберите его, перейдите в режим готовности к записи и установите максимальный уровень входного сигнала.

Во время прогона выступления уровень входного сигнала будет автоматически прибираться до допустимого. Таким образом в итоге будет установлен оптимальный уровень входного сигнала.

Далее, прежде чем приступить к записи, отключите этот режим. Если этого не сделать, уровень входного сигнала в процессе записи может автоматически измениться.

Можно также отстроить описанным выше образом уровень входного сигнала и включить режим лимитера. В этом случае установленный уровень входного сигнала также не изменяется.

AUTO LEVEL: в этом режиме уровень записи автоматически поднимается или опускается в зависимости от уровня входного сигнала. Этот режим удобен для записи конференций. Он не предусматривает возможности ручной регулировки уровня записи.

LIMITER: позволяет избежать искажений при внезапном увеличении уровня входного сигнала. Его можно с успехом использовать при записи живых выступлений, характеризующихся большим разбросом громкости. Этот режим предусматривает возможность ручной регулировки уровня сигнала в процессе записи.

ВНИМАНИЕ

При слишком высоких уровнях сигнала возможно появление искажений даже в том случае, когда режим лимитера включен. В этом случае необходимо либо уменьшить уровень записи, либо увеличить расстояние между рекордером и источником звука.

Запись

Прежде чем приступить к описанной ниже процедуре, завершите процесс отстройки уровня записи и перейдите к основному экрану.

1. Для перехода в режим готовности к записи нажмите на кнопку RECORD [●].

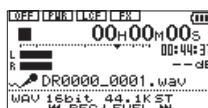

На дисплей выведется: имя файла, в который будет производиться запись, источник звука, тип записываемого аудиофайла и частота сэмплирования. Прежде чем включить запись, убедитесь, что все параметры заданы верно.

ЗАМЕЧАНИЕ

Если параметр INPUT экрана MONITOR установлен в ON для реализации возможности постоянного мониторинга входа, откроется всплывающее окно, позволяющее включить (ON) или выключить (OFF) режим записи с наложением. Для выбора стандартного режима записи установите этот параметр в значение OFF.

2. Для старта записи нажмите еще раз на кнопку RECORD [●].

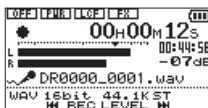

При запуске записи загорается красным индикатор REC и на дисплей выводится время, которое истекло с момента начала записи, а также время, которое доступно для записи.

3. Для остановки записи и создания нового аудиофайла нажмите на кнопку \odot / I (HOME) [■]. Для установки записи на паузу нажмите на кнопку RECORD [●]. Для продолжения записи на текущий трек еще раз нажмите на кнопку RECORD [●]. Если нажать на кнопку \odot / I (HOME) [■], когда запись установлена на паузу, будет создан новый аудиофайл, который был записан до момента установки записи на паузу.

ЗАМЕЧАНИЕ

Чтобы шум, производимый при нажатии на кнопку RECORD [●], не записывался, фактическое начало записи происходит с задержкой в 0.3 секунды (функция REC DELAY).

ВНИМАНИЕ

Если микрофон расположен слишком близко к блоку питания, может появиться шум. Если это произошло, расположите блок питания как можно дальше от микрофона.

Одновременная запись воспроизведения и входного

сигнала (наложение)

В режиме наложения можно играть на инструменте или петь под аккомпанемент воспроизводящегося файла и записывать в новый файл микс этих двух сигналов.

ЗАМЕЧАНИЕ

- Если мониторинг входа отключен (OFF), режим записи с наложением недоступен.
- При включении мониторинга входа (ON) становится доступным режим записи с наложением, однако блокируется функция упреждающего включения записи.
- При использовании функции AUTO REC режим записи с наложением недоступен.
- В режиме записи с наложением невозможно вручную разбить файл (начать запись в новый файл).
- При записи с наложением установить запись на паузу невозможно (кнопка **RECORD** [●] недоступна).
- Частота сэмплирования воспроизводящегося файла не изменяется независимо от установки частоты сэмплирования, определенной для режима записи с наложением.
- Создать файл формата MP3 при наложении на файл формата WAV с частотой сэмплирования 96 кГц невозможно.

Выбор файла, используемого в режиме наложения

1. Находясь на экране **BROWSE**, кнопками «|» «|» выберите файл который будет использоваться в режиме записи с наложением.

ЗАМЕЧАНИЕ

Подробности выбора файлов на экране **BROWSE** описаны в "5 - Работа с файлами и папками (экран **BROWSE**)" на стр. 51).

Выбор формата файла

1. Откройте экран **MENU**, нажав на кнопку **MENU**.
2. Кнопками + / - выберите **REC SETTING** и нажмите на кнопку ▶.



Откроется экран **REC SETTING**.

3. Кнопками + / - выберите **FORMAT** и нажмите на кнопку «|» или ▶.

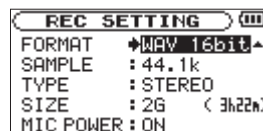

4. Кнопками + / - выберите нужный формат файла.
5. Для возврата на основной экран нажмите на кнопку ⏪ / | (HOME) [■].

Одновременное прослушивание воспроизведения и входного сигнала (Monitor Mix)

В рекордере предусмотрена функция мониторинга микса, позволяющая прослушивать одновременно воспроизведение и входной сигнал (Monitor Mix).

ЗАМЕЧАНИЕ

Если параметр "MONITOR MIX" установлен в значение "ON" (функция мониторинга микса включена), функция упреждающего включения записи недоступна.

1. Откройте экран MENU, нажав на кнопку MENU.
2. Кнопками + / - выберите OTHERS и нажмите на кнопку ►, чтобы перейти во вложенное меню OTHERS.
3. Кнопками + / - выберите MONITOR MIX и нажмите на кнопку ►.
Откроется экран MONITOR MIX.

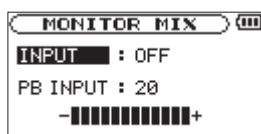

4. Кнопками + / - выберите INPUT и нажмите на кнопку ►► или ►.
5. Кнопками + / - выберите ON.
По умолчанию используется значение OFF.

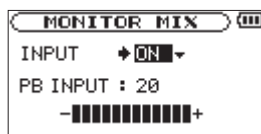

Теперь мониторинг входного сигнала включен.

6. Нажмите на кнопку ◀, чтобы перейти к выбору установок.
7. Кнопками + / - выберите установку PB INPUT и нажмите на кнопку ►► или ►.

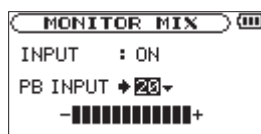

8. Кнопками + / - отрегулируйте громкость воспроизведения в диапазоне от 0 до 20 единиц.
9. По окончании перейдите на основной экран, нажав на кнопку ⏪ / | (HOME) [■].

СОВЕТ

Если произвести описанные выше установки, кроме записи с наложением можно будет использовать записанный (или скопированный) аудиотрек для его разучивания на инструменте или пения в стиле караоке.

ЗАМЕЧАНИЕ

В режиме готовности к записи и при записи выбрать на экране MONITOR MIX установку ON или OFF для параметра INPUT невозможно.

Регулировка уровня входного сигнала (простая регулировка)

Если мониторинг микса включен (параметр **INPUT** экрана **MONITOR MIX** установлен в **ON**), уровень входного сигнала можно отрегулировать, находясь на экране меню кнопки **QUICK**.

ЗАМЕЧАНИЕ

На экране меню кнопки **QUICK** индикаторы уровня сигнала скрыты. Поэтому использовать их при корректировке уровня входного сигнала не представляется возможным.

1. Находясь на основном экране при запущенном или остановленном воспроизведении, нажмите на кнопку **QUICK**.

Раскроется экран меню кнопки **QUICK**.



Показан экран меню кнопки **QUICK** при остановленном воспроизведении.

2. Прослушивая входной сигнал, изменяйте его уровень с помощью кнопок **◀/ ▶**. При нажатии на эти кнопки на дисплее открывается всплывающее окно, на котором в графическом формате отображается уровень входного сигнала.



ВНИМАНИЕ

- Если функция мониторинга микса (*Monitor Mix*) отключена, всплывающее окно при манипуляциях с кнопками **◀/ ▶** не раскрывается.
- Если входной сигнал близок к уровню, при котором возможно возникновение искажений, над дисплеем загорается индикатор **PEAK**. Устанавливайте такой уровень, при котором этот индикатор не загорается.

ЗАМЕЧАНИЕ

Если мониторинг входного сигнала включен и производится запись в режиме наложения, индикатор **PEAK** загорается, если суммарный сигнал (входной сигнал и сигнал воспроизведения) превышает допустимый уровень.

Запуск записи с наложением

1. Включите режим готовности к записи, нажав на кнопку RECORD [●].

Откроется всплывающее окно, на котором можно включить (ON) или выключить (OFF) режим наложения.

Также на дисплей выводятся следующие установки: имя записываемого файла, тип записываемого аудиофайла и частота сэмплирования. Так что перед началом записи можно удостовериться в корректности произведенных установок.

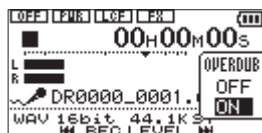

2. Кнопками + / - выберите ON в всплывающем окне состояния режима наложения (OVERDUB).

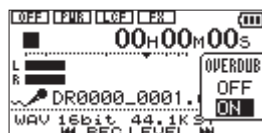

3. Для запуска записи с наложением нажмите на кнопку RECORD [●].

При запуске записи загорается красным цветом индикатор REC и на дисплей выводится время, прошедшее с момента запуска записи, а также время, оставшееся до ее окончания.

Если запустить воспроизведение выбранного файла не представляется возможным, на дисплей выводится следующее сообщение.

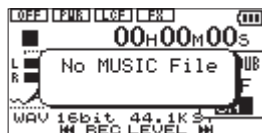

4. Для остановки записи нажмите на кнопку ⏏ / | (HOME) [■].

Запись в автоматическом режиме (AUTO REC)

Рекордер включает запись, переводит ее в режим паузы, обновляет файлы и расставляет маркеры в автоматическом режиме на основе анализа входного сигнала.

Эта функция позволяет включать запись и устанавливать ее в режим паузы в зависимости от уровня сигнала на входе или расставлять маркеры, например, для создания впоследствии новых файлов.

1. Откройте экран MENU, нажав на кнопку MENU.
2. Кнопками + / - выберите REC SETTING и нажмите на кнопку ►.
Откроется экран REC SETTING.



3. Кнопками + / - выберите MODE и нажмите на кнопку » или ►.

4. Кнопками + / - выберите установку AUTO REC.

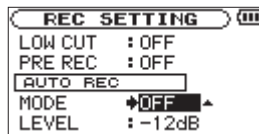

OFF (значение по умолчанию): функция записи в автоматическом режиме отключена.

REC: запись включается и устанавливается на паузу автоматически.

MARK: во время записи автоматически расставляются маркеры.

5. Для выбора другого параметра нажмите на кнопку «.

6. Кнопками + / - выберите LEVEL и нажмите на кнопку » или ►.



7. Кнопками + / - выберите уровень, при превышении которого входной сигнал начинает записываться.

Доступны следующие значения: -6dB / -12dB (значение по умолчанию) / -24dB / -48dB.

8. Для возврата на основной экран нажмите на кнопку ϕ / I (HOME)[■].

9. Для включения режима готовности к записи нажмите на кнопку RECORD [●].

Запись запускается автоматически как только уровень входного сигнала превысит значение, определенное с помощью параметра LEVEL.

10. Режим определяется с помощью установки MODE.

REC: если уровень входного сигнала на протяжении более чем пяти секунд остается ниже уровня, заданного с помощью параметра LEVEL, рекордер переходит в режим готовности к записи. Если потом уровень сигнала на входе превысит значение, заданное с помощью параметра LEVEL, рекордер начнет записывать новый файл.

MARK: если уровень входного сигнала на протяжении более чем пяти секунд остается ниже уровня, заданного с помощью параметра LEVEL, рекордер добавляет в файл маркер, когда уровень входного сигнала снова превысит значение, заданное с помощью параметра LEVEL.

11. Для останова записи, запущенной в автоматическом режиме, нажмите на кнопку ϕ / I (HOME)[■].

СОВЕТ

Вместе с функцией PRE REC этот режим позволяет записывать материал конференций без вырезания первых слов выступающих.

ВНИМАНИЕ

- При использовании функции AUTO REC режим записи с наложением недоступен.
- При использовании функции AUTO REC режим запуска по таймеру недоступен.

Создание нового файла и переключение на запись в него в процессе записи (увеличение номера трека)

Разбивать запись (увеличивать номер трека) можно как вручную, так и в автоматическом режиме.

Увеличение номера трека в процессе записи вручную

1. Нажмите на кнопку **QUICK** при работающей записи.

ЗАМЕЧАНИЕ

При создании нового файла в конец его имени добавляется номер, на единицу больший номера текущего файла.

ВНИМАНИЕ

- Если общее количество файлов и папок превышает 5000, создать новый файл будет невозможно.
- Если имя вновь создаваемого файла совпадает с именем уже имеющегося файла, номер увеличивается до тех пор, пока имя не станет уникальным.
- В режиме записи с наложением функция разбиения файла (увеличение номера трека) недоступна.

Автоматическое увеличение номера трека при превышении заданного размера файла

Если размер записываемого файла превышает заданный (см. ниже), автоматически создается новый файл и запись продолжается в него, не прерываясь.

1. Откройте экран **MENU**, нажав на кнопку **MENU**.
2. Кнопками **+ / -** выберите **REC SETTING** и нажмите на кнопку **▶**.
Откроется экран **REC SETTING**.



3. Кнопками **+ / -** выберите **SIZE** и нажмите на кнопку **»** или **▶**.
4. Кнопками **+ / -** задайте размер файла, при превышении которого будет происходить переход к записи нового. Доступны следующие значения:
64M / 128M / 256M / 512M / 1G / 2G (значение по умолчанию).
5. Для возврата на основной экран нажмите на кнопку **(HOME)** [■].

ВНИМАНИЕ

Если общее количество файлов и папок превышает 5000, создать новый файл будет невозможно.

ЗАМЕЧАНИЕ

Для файлов одного и того же размера продолжительность времени записи для файлов разных типов будет разной. Кроме того, если продолжительность записи превышает 24 часа, на дисплей выводится 23:59:59.

Функция расстановки маркеров

Добавление маркеров вручную

Маркеры можно добавлять во время записи вручную.

1. Для добавления маркера во время записи нажмите на кнопку MARK.

Откроется всплывающее окно Mark.



ЗАМЕЧАНИЕ

- Информация о маркерах сохраняется вместе с файлом. Номера маркеров меняются в диапазоне 01 — 99 (максимум 99 маркеров на файл).
- Рекордер поддерживает работу с форматом BWF для файлов WAV. Соответственно маркеры, добавленные при записи файла WAV, будут доступны при воспроизведении с помощью программного приложения, совместимого с BWF.

Добавление маркеров в автоматическом режиме

Маркеры можно добавлять в автоматическом режиме во время записи с помощью функции AUTO REC.

1. Установите параметр MODE экрана AUTO REC в значение MARK.



См. "Запись в автоматическом режиме (AUTO REC)" на стр. 45.

Переход в позицию маркера

Во время воспроизведения или в режиме паузы можно перемещать указатель воспроизведения по позициям маркеров текущего файла.

Эту функцию можно использовать для быстрой навигации по файлу, например, для перехода в начало песни.

1. Удерживая нажатой кнопку MARK во время воспроизведения файла или в режиме паузы, нажимайте на кнопки «**◀**» / «**▶**».

ЗАМЕЧАНИЕ

Доступно перемещение по маркерам только одного, текущего файла. Перейти к маркеру, принадлежащему другому файлу, невозможно.

Упреждающая запись сигнала до момента нажатия на кнопку RECORD (PRE REC)

Если рекордер находится в режиме готовности к записи, с помощью функции упреждающей записи можно включать запись на две секунды раньше нажатия на кнопку RECORD [●].

1. Откройте экран MENU, нажав на кнопку MENU.
2. Кнопками + / - выберите REC SETTING и нажмите на кнопку ►.
3. Кнопками + / - выберите PRE REC и нажмите на кнопку ► или ►►.
4. Кнопками + / - выберите ON.
Значение по умолчанию OFF.

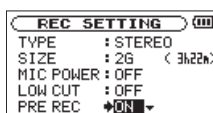

5. Для возврата на основной экран нажмите на кнопку ⏻ / | (HOME) [■].

СОВЕТ

Использование этой функции вместе с записью в автоматическом режиме позволяет записывать сигнал без вырезания его начала.

ЗАМЕЧАНИЕ

- Если рекордер находился в состоянии готовности к записи менее двух секунд, записывается сигнал, присутствующий на входе, когда прибор был в режиме готовности к записи.
- Если рекордер работает в режиме записи с наложением, опция упреждающей записи недоступна.

Таймер

Рекордер оборудован таймером, позволяющим включать запись по истечении определенного промежутка времени.

1. Для перевода рекордера в режим готовности к записи нажмите на кнопку RECORD [●] при остановленном или находящимся в режиме воспроизведения устройстве.
2. На экране состояния рекордера появится пиктограмма таймера [⏱] и счетчик времени (справа). При каждом нажатии на кнопку PB CONT происходит переключение между доступными установками в следующем порядке:
OFF (значение по умолчанию) → 5S (5 секунд) → 10S (10 секунд) → OFF

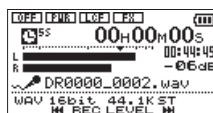

3. Выберите нужный промежуток времени и нажмите на кнопку RECORD [●] или ►.
Запись автоматически включится по истечении выбранного промежутка времени.

ЗАМЕЧАНИЕ

- Во время записи или в режиме готовности к записи эта функция недоступна.
- При включенной функции AUTO REC таймер недоступен.

Продолжительность записи

Ниже в таблице приведена информация о максимально возможном времени записи на карты microSD/microSDHC разной емкости файлов различных форматов.

Формат файла (установка записи)			Емкость карты microSD/microSDHC (часы:минуты)			
			1 Гб	2 Гб	4 Гб	8 Гб
WAV (стерео)	16 бит	44.1 кГц	1:41	3:22	6:44	13:28
		48 кГц	1:33	3:06	6:12	12:24
		96 кГц	0:46	1:33	3:06	6:12
	24 бит	44.1 кГц	1:07	2:15	4:30	9:00
		48 кГц	1:02	2:04	4:08	8:16
		96 кГц	0:31	1:02	2:04	4:08
MP3 (стерео/ моно)	32 kbps	44.1 кГц/48 кГц	74:32	149:04	298:08	596:16
	64 kbps	44.1 кГц/48 кГц	37:16	72:32	149:04	298:08
	96 kbps	44.1 кГц/48 кГц	24:50	49:40	99:20	198:40
	128 kbps	44.1 кГц/48 кГц	18:38	37:16	74:32	149:04
	192 kbps	44.1 кГц/48 кГц	12:25	24:50	49:40	99:20
	256 kbps	44.1 кГц/48 кГц	9:19	18:37	37:16	74:32
	320 kbps	44.1 кГц/48 кГц	7:27	14:54	29:48	59:36

- Продолжительность времени записи указана приблизительно. Она может зависеть от используемой карты microSD/microSDHC.
- Продолжительность времени записи, приведенная в таблице, рассчитана исходя из того, что записывается максимально возможное количество файлов.
- При записи файла WAV в режиме моно табличное значение продолжительности времени записи необходимо умножить на два.

5 - Работа с файлами и папками (экран BROWSE)

Экран **BROWSE** предназначен для просмотра содержимого папки Music, в которой находятся аудиофайлы карты microSD, вставленной в DR-07mkII. С помощью функций этого экрана можно удалять выбранные аудиофайлы, создавать папки, добавлять треки в списки воспроизведения и производить другие манипуляции (см. "Список воспроизведения" на стр. 56).

СОВЕТ

Если скомутировать DR-07mkII с компьютером по USB или вставить карту microSD непосредственно в компьютер, можно будет изменять файловую структуру папки MUSIC и удалять из нее файлы с помощью компьютера, как будто они находятся на его жестком диске. Кроме того, можно изменять имена файлов.

1. Чтобы открыть экран **BROWSE**, сначала нажмите на кнопку **MENU**, чтобы открыть экран **MENU**. Затем кнопками **+ / -** выберите **BROWSE** и нажмите на кнопку **▶**.

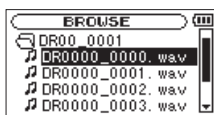

На дисплей выведется содержимое папки, в которой находится файл, который был выбран на основном экране до того, как был открыт экран **BROWSE**.

Экран навигации по файловой структуре

На экран **BROWSE** выводятся папки и музыкальные данные, которые структурированы также как и папки/файлы в компьютере. DR-07mkII поддерживает глубину вложений папок не более 2.

- Для выбора папок и файлов используйте кнопки **+ / -**.
- Чтобы просмотреть содержимое папки, сначала выберите ее, а затем нажмите на кнопку **▶▶**.
- Если выбран файл или папка, для переход на более высокий уровень файловой структуры нажмите на кнопку **◀◀**.
- Если выбран файл или папка, для того чтобы открыть всплывающее окно, нажмите на кнопку **QUICK**.
- Если выбран файл, для запуска его воспроизведения и перехода к основному экрану нажмите на кнопку **▶**. Папка, файл которой воспроизводится в данный момент, становится текущей, и новые файлы записываются именно в нее. Если параметр выбора области воспроизведения установлен в **FOLDER**, будут воспроизводиться файлы именно этой папки.
- Если выбрана папка, для возврата на основной экран нажмите на кнопку **▶**. При этом запустится воспроизведение первого файла папки (файл, который находится в самом верху списка файлов папки). Эта папка становится текущей, и новые файлы записываются именно в нее. Независимо от предыдущего значения параметр области воспроизведения принудительно устанавливается в **FOLDER**, и файлы для воспроизведения выбираются именно из этой папки.

Пиктограммы экрана BROWSE

Ниже расшифрованы пиктограммы экрана **BROWSE**.

📁 Корневая папка (MUSIC)

Папка MUSIC самого высокого уровня файловой структуры экрана **BROWSE**.

🎵 Аудиофайл

Эта пиктограмма указывает на музыкальные файлы.

⊕ Папка с вложенными папками

Пиктограмма замка плюс используется для выделения папок, которые содержат вложенные в них папки.

□ Простая папка

Этой пиктограммой обозначаются простые папки, не содержащие вложенных в них папок.

📁 Открытая папка

Этой пиктограммой выделяется папка, содержимое которой в данный момент отображается на экране дисплея.

Работа с файлами

Выберите необходимый аудиофайл на экране **BROWSE** и нажмите на кнопку **QUICK**, чтобы открыть всплывающее окно, показанное ниже.

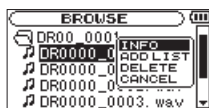

Выберите кнопками + / - нужную команду из списка и нажмите на кнопку ►, чтобы выполнить ее.

INFO

Выводит на дисплей информацию о выбранном файле (дату/время его создания и размер). Для возврата к экрану **BROWSE** нажмите еще раз на кнопку ► или на кнопку **⏪ / I (HOME) [■]**.

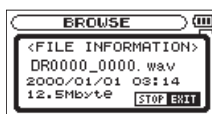

ADD LIST

Добавляет выбранный файл в список воспроизведения (см. "'Список воспроизведения'" на стр. 56).

DELETE

Удаляет выбранный файл. Прежде чем это сделать, на дисплей выведется запрос на подтверждение необходимости удаления файла. Для удаления файла нажмите на кнопку ►, для отмены операции — на кнопку **⏪ / I (HOME) [■]**.



CANCEL

Отменяет команду, которая должна быть применена к выбранному файлу, и закрывает всплывающее окно.

ЗАМЕЧАНИЕ

*Закреть всплывающее окно можно с помощью кнопки **QUICK**.*

Работа с папками

Выберите необходимую папку на экране **BROWSE** и нажмите на кнопку **QUICK**, чтобы открыть всплывающее окно, показанное ниже.

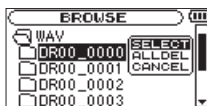

Выберите кнопками + / - нужную команду из списка и нажмите на кнопку **▶**, чтобы выполнить ее.

SELECT

Возврат на основной экран с одновременным выбором первого файла из отмеченной на экране **BROWSE** папки. Установка выбора файлов, которые должны воспроизводиться (область воспроизведения), принудительно устанавливается в значение **FOLDER**, и файлы для воспроизведения выбираются из папки, отмеченной на экране **BROWSE**. При записи файлы сохраняются также в эту папку.

ALL DEL

Используется для стирания всех файлов выбранной папки. Предварительно выводится запрос на необходимость выполнения этой операции. Для удаления файлов нажмите на кнопку **▶**, для отмены операции — на кнопку **⏪ / I (HOME) [■]**.



ЗАМЕЧАНИЕ

Файлы, с атрибутом "read-only" (только для чтения) удалить невозможно. Кроме того, не удаляются файлы, которые данным устройством не распознаются.

CANCEL

Отменяет команду, которая должна быть применена к выбранной папке, и закрывает всплывающее окно.

ЗАМЕЧАНИЕ

*Закреть всплывающее окно можно с помощью кнопки **QUICK**.*

Создание новой папки

В самом низу списка файлов имеется папка **NEW FOLDER**.



Выберите ее и нажмите на кнопку **▶**. Раскроется всплывающее окно с запросом на необходимость создания новой папки.



Чтобы создать новую папку, нажмите на кнопку **▶**, для отмены операции — на кнопку **⏪ / I (HOME) [■]**. Помните о том, что глубина вложений не может превышать двух уровней. Соответственно для папки второго уровня создать вложенную в нее невозможно. Поэтому в списке ее объектов папка **NEW FOLDER** отсутствует.

Созданная вновь папка становится текущей, и новые файлы записываются именно в нее. Если установка выбора файлов, которые воспроизводятся (область воспроизведения) принимает значение **FOLDER**, файлы для воспроизведения берутся из этой папки.

6 - Воспроизведение

Находясь на основном экране, с помощью кнопок ◀ / ▶ можно выбрать трек для воспроизведения. Список файлов, доступных для выбора на этом экране, определяется установкой "область воспроизведения".

Использование концепции "области воспроизведения" облегчает процесс выбора треков с карты microSD.

На экране **PLAY SETTING** в качестве области воспроизведения можно выбрать все файлы, файлы текущей папки или файлы списка воспроизведения. Кроме того, с помощью экрана **BROWSE** в качестве области воспроизведения можно выбрать нужную папку.

СОВЕТ

На экране **BROWSE**, независимо от текущей установки области воспроизведения, можно выбрать любой файл карты.

Определение громкости воспроизведения

Находясь на основном экране, с помощью кнопок + / - можно отрегулировать уровень сигнала встроенного динамика и выхода Ω /LINE OUT.

При этом открывается всплывающее окно.

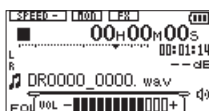

Выбор области воспроизведения (AREA)

Область воспроизведения определяет множество файлов, которые воспроизводятся на экране **PLAY SETTING** в штатном режиме или в зацикленном.

1. Откройте экран **MENU**, нажав на кнопку **MENU**.
2. Кнопками + / - выберите **PLAY SETTING** и нажмите на кнопку ▶.

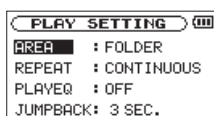

3. Кнопками + / - выберите **AREA** и нажмите на кнопку ▶▶ или на кнопку ▶.

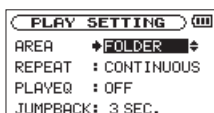

4. Выберите область воспроизведения с помощью кнопок + / -.

ALL FILES

В область воспроизведения включаются все файлы папки Music, находящейся на карте microSD.

FOLDER (значение по умолчанию)

В область воспроизведения включаются файлы текущей (выбранной) папки.

PLAYLIST

В область воспроизведения включаются файлы списка воспроизведения (см. ""Список воспроизведения" на стр. 56. Если список воспроизведения не сформирован, раскрывается всплывающее окно No PLAYLIST.



5. Для возврата к основному экрану нажмите на кнопку ⏏ / I (HOME) [■].

ЗАМЕЧАНИЕ

Текущее значение установки области воспроизведения отображается в левом нижнем углу основного экрана.

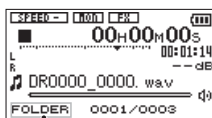

Индикатор области воспроизведения

Выбор папки для области воспроизведения (1)

Независимо от текущего значения установки области воспроизведения, при выборе папки на экране BROWSE она автоматически становится областью воспроизведения.

1. Откройте экран MENU, нажав на кнопку MENU.
2. Кнопками + / - выберите BROWSE и нажмите на кнопку \blacktriangleright .
Откроется экран BROWSE.

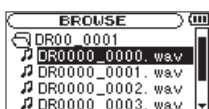

На экран выведется список файлов папки, в которой находится файл, выбранный на основном экране.

3. Выберите кнопками \blacktriangleleft / \blacktriangleright уровень файловой структуры, а затем кнопками + / - — нужную папку.
Работа с экраном BROWSE описана в ""Экран навигации по файловой структуре" на стр. 51
4. Чтобы открыть приведенное ниже всплывающее окно, нажмите на кнопку QUICK.

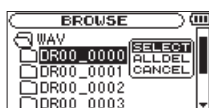

5. Кнопками + / - выберите SELECT и нажмите на кнопку \blacktriangleright .
На дисплей выведется основной экран и выберется первый файл данной папки. Установка области воспроизведения в принудительном порядке примет значение FOLDER, и выбранная папка станет областью воспроизведения. Кроме того, эта папка приобретает статус текущей, то есть записываемые файлы будут сохраняться именно в нее.

Выбор папки для области воспроизведения (2)

Если параметр области воспроизведения установлен в значение **FOLDER**, то при выборе файла на экране **BROWSE** папка, в которой он находится становится областью воспроизведения.

1. Откройте экран **MENU**, нажав на кнопку **MENU**.
2. Кнопками **+ / -** выберите **BROWSE** и нажмите на кнопку **▶**.

Откроется экран **BROWSE**.

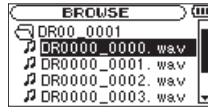

На экран выведется список файлов папки, в которой находится файл, выбранный на основном экране.

3. Выберите кнопками **◀ / ▶** уровень файловой структуры, а затем кнопками **+ / -** — папку, содержащую трек, который необходимо воспроизвести.

Работа с экраном **BROWSE** описана в ""Экран навигации по файловой структуре" на стр. 51

4. Нажмите на кнопку **▶**.
5. Выберите нужный файл кнопками **+ / -**.

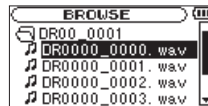

6. Нажмите на кнопку **▶**.

Произойдет возврат к основному экрану, и запустится воспроизведение выбранного трека (файла).

Эта папка приобретает статус текущей, то есть новые записываемые файлы сохраняются именно в нее. Кроме того, папка, содержащая выбранный трек, автоматически становится областью воспроизведения независимо от того, какая установка была определена ранее.

Список воспроизведения

Предусмотрена возможность формирования списка треков, которые будут последовательно воспроизводиться (список воспроизведения). Если на экране выбора режима воспроизведения установить параметр **AREA** в значение **PLAYLIST**, можно будет ограничить область воспроизводимых файлов списком воспроизведения.

Добавление треков в список воспроизведения

1. Откройте экран **MENU**, нажав на кнопку **MENU**.
2. Кнопками **+ / -** выберите **BROWSE** и нажмите на кнопку **▶**.

Откроется экран **BROWSE**.

ЗАМЕЧАНИЕ

Работа с экраном **BROWSE** описана в ""Экран навигации по файловой структуре" на стр. 51

3. Кнопками **+ / -** выберите файл, который необходимо добавить в список воспроизведения, и нажмите на кнопку **QUICK**.

ЗАМЕЧАНИЕ

Работа с экраном **BROWSE** описана в ""Экран навигации по файловой структуре" на стр. 51

Откроется всплывающее окно

4. Кнопками + \ - выберите **ADD LIST**.

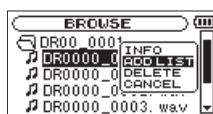

5. Нажмите на кнопку ►.

Выбранный трек добавится в список воспроизведения, а всплывающее окно закроется.

6. Добавьте в список воспроизведения другие треки, повторив шаги 3 — 5 описываемой процедуры. Треки нумеруются в порядке их добавления.

Редактирование списка воспроизведения

Список воспроизведения, созданный на экране **PLAYLIST**, можно просмотреть и отредактировать. Этот экран также можно использовать для воспроизведения треков.

1. Откройте экран **MENU**, нажав на кнопку **MENU**.

2. Кнопками + / - выберите **BROWSE** и нажмите на кнопку ►.

Откроется экран **BROWSE**.

3. С помощью кнопки «← перейдите на верхний уровень файловой структуры.



4. Кнопками + / - выберите **PLAYLIST** и нажмите на кнопку ►►.

Откроется экран **PLAYLIST**.

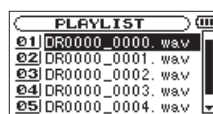

5. Выберите кнопками + / - файл, с которым необходимо произвести какое-нибудь действие (см. описанные ниже команды), и нажмите на кнопку **QUICK**.

Раскроется всплывающее окно.



6. Копками + / - выберите команду и нажмите на кнопку ►, чтобы выполнить ее.

ALL CLR

Команда используется для удаления всех файлов из списка воспроизведения. Прежде чем это сделать, выведется запрос на подтверждение необходимости выполнения данной операции.

Для удаления всех файлов нажмите на кнопку ►, для отмены операции — на кнопку ⏪ / I (HOME) [■]. При выполнении этой команды то, какой трек был выбран на шаге 5, значения не имеет. Из списка воспроизведения удаляются все файлы, но файлы на карте microSD не стираются.



DELETE

Команда используется для удаления из списка воспроизведения выбранного трека (файла). Файл удаляется из списка воспроизведения, но не с карты microSD.

MOVE

Команда используется для упорядочивания треков списка воспроизведения. Кроме имени файла, на экране также выбирается (выделяется инверсным цветом) его порядковый номер в списке воспроизведения.

1. Выберите файл в списке воспроизведения.
2. Кнопками + / - переместите его в нужную позицию.

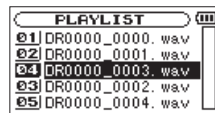

В данном примере четвертый трек был перемещен в позицию третьего.

3. Нажмите на кнопку ►.
Трек зафиксируется в новой позиции и произойдет возврат к экрану PLAYLIST.

CANCEL

Эта команда используется для отмены операции над выбранным файлом.

Выбор файлов для воспроизведения

Находясь на основном экране, с помощью кнопок ⏪ / ⏩ можно выбирать для воспроизведения различные файлы. Если нажать на кнопку ⏪, когда указатель воспроизведения находится посередине файла, произойдет возврат в начало этого файла. Если же нажать на эту кнопку, когда указатель воспроизведения уже находится в начале файла, он переместится в начало предыдущего файла.

Если кнопка ⏩ была нажата, когда указатель воспроизведения находился в начале или середине файла, он установится в начало следующего файла.

ЗАМЕЧАНИЕ

- Таким образом можно выбрать для воспроизведения только файлы из области воспроизведения.
- На дисплей выводится имя и номер файла, а также другая информация о выбранном треке.
- Если воспроизведение остановлено и указатель воспроизведения находится в начале файла, на дисплей выводится пиктограмма ■. Если же воспроизведение было остановлено посередине файла (режим паузы), выводится пиктограмма II.
- Если в файле определены координаты точек области заикливания (IN и OUT), при нажатии на кнопки ⏪ / ⏩ происходит переход к этим точкам. Поэтому, чтобы выбрать другой файл, может потребоваться нажать на них несколько раз.

Воспроизведение

1. Если воспроизведение остановлено и открыт основной экран, для запуска воспроизведения нажмите на кнопку ►.

ЗАМЕЧАНИЕ

- Воспроизвести можно файлы, находящиеся в выбранной области воспроизведения.
- На экране BROWSE можно выбрать для воспроизведения файл по его имени.

Пауза

1. Если трек воспроизводится и открыт основной экран, для включения паузы (временного останова воспроизведения в текущей позиции) нажмите на кнопку ⏏ / | (HOME) [■] (PAUSE).
2. Для запуска воспроизведения с места его останова нажмите на кнопку ►.

Останов

1. Если трек воспроизводится и открыт основной экран, для включения паузы (временного останова воспроизведения в текущей позиции) нажмите на кнопку ⏏ / | (HOME) [■], а затем, для перехода в начало файла, еще раз на эту же кнопку (STOP).

Быстрая перемотка вперед/назад (поиск)

1. Если трек воспроизводится или остановлен и открыт основной экран, для быстрого перемещения по трекам назад/вперед и выбора нужного удерживайте нажатыми кнопки ⏮ / ⏭.

ЗАМЕЧАНИЕ

Для увеличения скорости перемещения удерживайте кнопку ⏮ или ⏭ нажатой.

Режим воспроизведения (REPEAT)

Этот режим позволяет организовать воспроизведение одного или нескольких файлов выбранной области.

1. Перейдите к экрану MENU, нажав на кнопку MENU.
2. Кнопками + / - выберите PLAY SETTING и нажмите на кнопку ►.
Откроется экран PLAY SETTING.
3. Кнопками + / - выберите REPEAT и нажмите на кнопку ⏭ или ►.

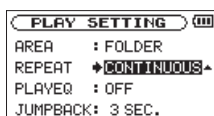

4. Кнопками + / - выберите нужный режим.

CONTINUOUS (значение по умолчанию): все треки области воспроизведения воспроизводятся один раз в порядке их нахождения в области воспроизведения (стандартный режим воспроизведения).

SINGLE: выбранный трек воспроизводится один раз, без повторов. При этом на основном экране появляется пиктограмма .

1 REPEAT: выбранный трек воспроизводится в циклическом режиме. При этом на основном экране появляется пиктограмма .

ALL REPEAT: режим повторного воспроизведения всех треков выбранной области воспроизведения. То есть воспроизводятся все треки области воспроизведения от первого до последнего, а затем воспроизведение продолжается, начиная с первого. И так до бесконечности.

ЗАМЕЧАНИЕ

Если включить режим зацикленного воспроизведения фрагмента файла, параметр **REPEAT** принудительно установится в значение **OFF**.

5. Для возврата к основному экрану нажмите на кнопку / I (HOME) [■].

Специальные функции управления воспроизведением

К этим функциям относится, например, функция зацикленного воспроизведения фрагмента трека или изменение скорости воспроизведения без изменения его высоты. Можно также сделать звук более плотным, повысить его звуковое давление, если воспроизводящийся сигнал трудно различим.

Эти функции воспроизведения неоценимы при разучивании ("снятии") сложных музыкальных пассажей.

Экран управления воспроизведением

Для перехода к этому экрану нажмите на кнопку **PB CONT**, находясь на основном экране при остановленном или запущенном воспроизведении.

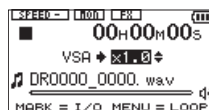

На этом экране можно определять установки скорости воспроизведения, а также его зацикливания. После того как все установки будут сделаны, для возврата к основному экрану нажмите на кнопку  / I (HOME) [■] или **PB CONT**.

Циклическое воспроизведение фрагмента трека (Loop Playback)

1. Чтобы перейти к экрану управления воспроизведением, находясь на основном экране при остановленном или запущенном воспроизведении, нажмите на кнопку **PB CONT**.

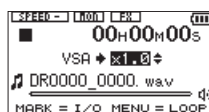



2. Для запуска воспроизведения нажмите на кнопку . Когда оно достигнет точки начала фрагмента, который необходимо зациклить, нажмите на кнопку **MARK**. Эта точка станет точкой **IN** (начало цикла). Она обозначается на экране пиктограммой , которая появляется под индикатором воспроизведения.

3. Когда воспроизведение достигнет точки конца зацикливаемого фрагмента, нажмите еще раз на кнопку **MARK**. Эта точка станет точкой **OUT** (конец цикла). Теперь выбранный фрагмент будет воспроизводиться в циклическом режиме.

Точка конца цикла обозначается на экране пиктограммой , которая появляется под индикатором воспроизведения.

При воспроизведении зацикленного фрагмента на экране появляется пиктограмма .

Для возврата на основной экран без отключения зацикленного воспроизведения нажмите на кнопку **PB CONT**. При этом пиктограммы ,  и  с экрана не исчезают.

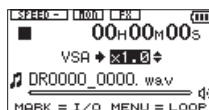



ЗАМЕЧАНИЕ

- Если фрагмент, ограниченный точками **IN** и **OUT** слишком короткий, на экран выводится сообщение "I/O Too Too Short". Если это произошло, переопределите границы фрагмента. Длина фрагмента не может быть меньше одной секунды.
- Для сброса установок точек цикла **IN** и **OUT** нажмите на кнопку **MARK** еще раз.
- Для останова зацикленного воспроизведения выбранного фрагмента нажмите на кнопку **MENU**, находясь на экране управления воспроизведением. Чтобы возобновить зацикленное воспроизведение, нажмите на кнопку **MENU** еще раз.
- Точки **IN** и **OUT** можно определить только внутри одного и того же файла.
- Точное положение точек **IN** и **OUT** определить файла формата **MP3** с переменным битрейтом (**VBR**) невозможно.

Изменение скорости воспроизведения (VSA)

Эта функция позволяет изменять скорость воспроизведения без изменения его высоты.



ВНИМАНИЕ

С файлами, записанными с частотой сэмплирования 96 кГц эта функция не работает. При этом на основном экране появляется пиктограмма . Однако установку скорости воспроизведения отредактировать будет можно. Для работы с функцией **VSA** выберите с помощью кнопок  /  файл, записанный с частотой сэмплирования 44.1 кГц или 48 кГц.

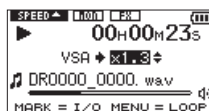
Находясь на экране управления воспроизведением, откорректируйте скорость воспроизведения с помощью кнопок **+** / **-**.



С помощью функции **VSA** скорость воспроизведения можно изменять относительно оригинальной в диапазоне от 0.5 (50%) до 1.5 (150%) с шагом в 0.1.

Нажмите на кнопку **PB CONT** для возврата на основной экран, оставив функцию изменения скорости воспроизведения включенной. Если скорость воспроизведения не совпадает с оригинальной (выбрано отличное от 1 значение), на дисплей выводится пиктограмма  (скорость увеличена) или  (скорость замедлена).

Эквалализация воспроизводимого сигнала (PLAY EQ)

Установки эквалайзера производятся на экране PLAY SETTING.

1. Перейдите к экрану MENU, нажав на кнопку MENU.
2. Кнопками + / - выберите PLAY SETTING и нажмите на кнопку ►.
Откроется экран PLAY SETTING.
3. Кнопками + / - выберите PLAY EQ и нажмите на кнопку ► или ►►.

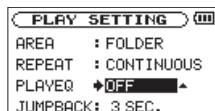

4. Кнопками + / - выберите эквалайзер. Доступны следующие опции: TREBLE — эквалайзер диапазона высоких частот, MIDDLE — эквалайзер диапазона средних частот и BASS — эквалайзер диапазона низких частот. Знаки "+" и "-" используются для обозначения того, усиливается сигнал соответствующего диапазона или ослабляется.
Доступные опции: OFF (значение по умолчанию), TREBLE+, TREBLE -, MIDDLE +, MIDDLE -, BASS +, BASS -.
5. Для возврата к основному экрану, определив установки, нажмите на кнопку ⏪ / | (HOME) [■].

Повторное воспроизведение короткого фрагмента (JUMPBACK)

Если нажать на кнопку ► во время воспроизведения файла, оно "отмотается" на несколько секунд назад и возобновится с этой точки. Это позволяет оперативно заикливать небольшой фрагмент файла. Время, на которое воспроизведение "отматывается" назад, определяется с помощью параметра JUMPBACK.

1. Перейдите к экрану MENU, нажав на кнопку MENU.
2. Кнопками + / - выберите PLAY SETTING и нажмите на кнопку ►.
Откроется экран PLAY SETTING.
3. Кнопками + / - выберите JUMPBACK и нажмите на кнопку ► или ►►.

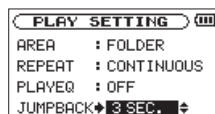

4. Кнопками + / - установите значение параметра (длину интервала, на которое воспроизведение "отматывается" назад).
Диапазон значений параметра: 1 — 10 секунд с шагом в 1 секунду, 20 секунд и 30 секунд. Значение по умолчанию — 3 секунды.
5. Для возврата к основному экрану, определив установки, нажмите на кнопку ⏪ / | (HOME) [■].

7 - Кнопка QUICK

Функции кнопки QUICK

Кнопка QUICK в разных ситуациях может нести различную функциональную нагрузку.

- Если открыт основной экран и рекордер находится в состоянии останова или в режиме паузы, эта кнопка используется для перехода к меню кнопки **QUICK**, на котором можно удалить текущий трек, разбить его и выровнять уровень сигнала для получения более плотного звука. При работающем воспроизведении меню кнопки **QUICK** позволяет только сужать динамический диапазон (выравнивать уровень сигнала).
- Если открыт основной экран и рекордер находится в состоянии готовности к записи, меню кнопки **QUICK** позволяет регулировать громкость или менять местами левый/правый каналы встроенных стереофонических микрофонов.
- Если открыт основной экран и рекордер находится в режиме записи, при нажатии на кнопку **QUICK** запись в текущий файл прерывается и продолжается в файл с номером на единицу больше текущего (см. ""Увеличение номера трека в процессе записи вручную" на стр. 47. В этом случае меню кнопки **QUICK** не открывается.
- Если открыты экраны **BROWSE** или **PLAYLIST**, при нажатии на кнопку **QUICK** открывается всплывающее меню для работы с выбранными файлом или папкой.
- Если открыт экран **TUNER**, кнопка **QUICK** используется для переключения между параметрами **CALIB** и **INPUT LEVEL**.

ЗАМЕЧАНИЕ

На экране **MENU**, во вложенном меню **OTHERS** и на экране **REC SETUP** или открытых всплывающих окнах, используемых для определения установок, кнопка **QUICK** не работает.

Ниже в таблицу сведена информация о функциональном назначении кнопки **QUICK** на различных экранах.

Экран	Состояние рекордера	Функция
Основной	Останов или пауза	Открывает меню кнопки QUICK , на котором можно удалить текущий трек, разбить его и выровнять громкость.
	Воспроизведение	Открывает меню кнопки QUICK , на котором можно только выровнять громкость.
	Готовность к записи	Открывает меню кнопки QUICK , которое позволяет регулировать громкость или менять местами левый/правый каналы встроенных стереофонических микрофонов.
	Запись	Разбиение файла для продолжения записи на новый трек.
Управления воспроизведением		Открывает меню кнопки QUICK , на котором можно только выровнять громкость.
BROWSE, PLAYLIST		Открывает всплывающее меню для работы с выбранными файлом или папкой.
TUNER		Переключение между CALIB и INPUT LEVEL .
Экран MENU , вложенное меню OTHERS и другие экраны определения установок		—

Меню кнопки QUICK

Для перехода к этому меню нажмите на кнопку **QUICK** при открытом основном экране. Вид экрана меню кнопки **QUICK** зависит от состояния рекордера, в котором он находился, когда она нажималась.

- **Рекордер остановлен, экран открыт**

Доступны удаление, разбиение и выравнивание динамического диапазона текущего трека.



DELETE: удаление текущего трека (см. ""Удаление выбранного файла (Quick Delete)" на стр. 65.

DIVIDE: разбиение выбранного трека (см. ""Разбиение выбранного файла (DIVIDE)" на стр. 66.

LEVEL ALIGN: сужение динамического диапазона для выравнивания громкости и получения более артикулированного звука (см. ""Выравнивание громкости для получения более плотного звука" на стр. 67.

- **Запущено воспроизведение, открыт основной экран или экран управления воспроизведением**

Можно выбрать только опцию выравнивания громкости.

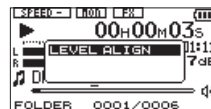

- **Открыт основной экран, рекордер в состоянии готовности к записи**

Доступно управление громкостью и установками правого-левого каналов встроенного стереофонического микрофона.

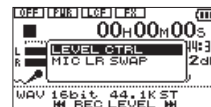

Чтобы открыть всплывающее меню управления громкостью, выберите **LEVEL CTRL** и нажмите на кнопку ►.

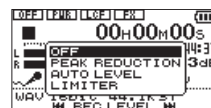

Здесь можно выбрать один из трех режимов управления уровнем сигнала.

PEAK REDUCTION: при обнаружении слишком громкого сигнала уровень записи автоматически снижается до приемлемого.

AUTO LEVEL: если входной сигнал слишком тихий, его уровень автоматически увеличивается до приемлемого, если слишком громкий — уменьшается.

LIMITER: предотвращает возникновение искажений, вызванных мгновенным увеличением уровня входного сигнала (см. ""Автоматическая регулировка уровня входного сигнала" на стр. 39.

Если мониторинг микса (Monitor Mix) включен, уровень входного сигнала можно отрегулировать с помощью кнопок **◀** / **▶**.

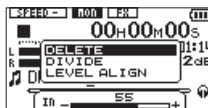

Чтобы открыть всплывающее окно с установками входных уровней, нажмите на кнопку **◀** или **▶**. Установите уровень входного сигнала (см. "Регулировка входного уровня" на стр. 38).

ЗАМЕЧАНИЕ

- Это упрощенный режим использования функции мониторинга микса. Поскольку индикаторы уровней закрыты, точно отрегулировать уровень входного сигнала не представляется возможным. Это делается, когда рекордер находится в режиме готовности к записи ("Регулировка входного уровня" на стр. 38).
- Если функция регулировки уровня входного сигнала установлена в режим работы **AUTO LEVEL**, отрегулировать уровень входного сигнала вручную не представляется возможным.

Заккрытие меню кнопки QUICK

Для этого достаточно просто еще один раз нажать на кнопку **QUICK**.

Удаление выбранного файла (Quick Delete)

Текущий (выбранный в данный момент файл) можно удалить, не заходя на экран **BROWSE**.

1. Для удаления файла выберите его с помощью кнопок **◀** / **▶** или на экране **BROWSE**.
2. Находясь на основном экране при остановленном рекордере нажмите на кнопку **QUICK**, чтобы открыть меню кнопки **QUICK**.

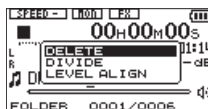

3. Кнопками **+** / **-** выберите **DELETE**.
4. Нажмите на кнопку **▶**. Откроется экран с запросом на подтверждение необходимости выполнения операции удаления.

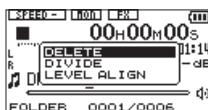

Для удаления выбранного файла нажмите на кнопку **▶**, для отмены операции — на кнопку **⏪** / **⏩** (**HOME**) [■].

Разбиение выбранного файла (DIVIDE)

Записанный файл можно в нужной позиции разбить на два.

1. С помощью кнопок **◀ / ▶** или на экране **BROWSE** выберите файл, который необходимо разбить на два.
2. Чтобы открыть меню кнопки **QUICK**, находясь на основном экране при остановленном рекордере нажмите на эту кнопку.



3. Кнопками **+ / -** выберите **DIVIDE** и нажмите на кнопку **▶**.

Откроется меню **DIVIDE**,

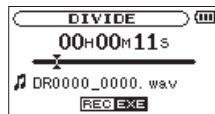

4. Кнопками **+ / -** выберите позицию, в которой файл необходимо разбить на два, и нажмите на кнопку **RECORD [●]**.

Откроется следующее всплывающее меню.

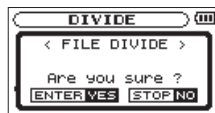

5. Для разбиения выбранного файла нажмите на кнопку **▶** или для отмены операции и возврата к экрану **DIVIDE** — на кнопку **⏪ / | (HOME) [■]**.

ЗАМЕЧАНИЕ

- Находясь на экране **DIVIDE**, можно нажать на кнопку **▶** и выбрать позицию разбиения файла во время его воспроизведения.
- Находясь на экране **DIVIDE**, нажмите на кнопку **▶**, чтобы установить воспроизведение на паузу или возобновить его, а затем с помощью кнопок **◀ / ▶** переместитесь в начало или конец трека. Затем выберите позицию разбиения с помощью кнопок **+ / -**. Чтобы позиция менялась непрерывно, удерживайте нужную кнопку нажатой.
- После разбиения файла создается два файла, имена которых основаны на имени оригинального файла, но к ним в конце добавляются символы **"_a"** и **"_b"**. Например, если оригинальный файл имеет имя **"DR0000_0000.wav"**, при его разбиении создается два файла с именами **"DR0000_0000_a.wav"** (файл от начала оригинального до точки разбиения) и **"DR0000_0000_b.wav"** (файл с точки разбиения и до конца оригинального).

ВНИМАНИЕ

- Файл формата MP3 разбить на два нельзя.
- Если места на карте microSD недостаточно, разбить файл на два будет невозможно.
- Невозможно разбить файл, в имени которого присутствует более 200 символов.
- Невозможно разбить файл, если в результате этого должны образоваться файлы с именами, которые уже существуют на носителе.

СОВЕТ

Во время записи можно расставлять маркеры в позициях, в которых потом можно будет разбить файл на части (см. "Функция расстановки маркеров" на стр. 48).

Выравнивание громкости для получения более плотного звука

При слишком низком уровне звука эта функция позволяет уплотнить его за счет выравнивания громкости. В результате удается добиться более качественного и разборчивого звучания.

1. Для перехода к меню кнопки QUICK, находясь на основном экране при запущенном или остановленном воспроизведении, нажмите на эту кнопку.

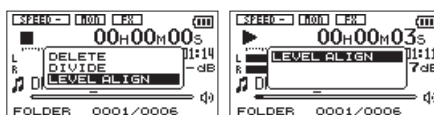

Воспроизведение
остановлено

Воспроизведение
запущено

2. Кнопками + / - выберите LEVEL ALIGN и нажмите на кнопку ►.
3. Откроется экран, на котором можно включить/отключить функцию выравнивания уровня сигнала.

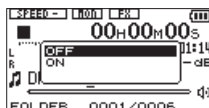

4. Кнопками + / - выберите ON и нажмите на кнопку ► для включения функции выравнивания сигнала. Для отключения этой функции выберите OFF и также нажмите на кнопку ►.

ЗАМЕЧАНИЕ

В зависимости от характера исходного сигнала, эта функция может и не привести к скольнибудь существенному улучшению качества. Это может произойти, например, при попытке выровнять уровень музыкального файла, который изначально уже был скомпрессирован.

8 - Использование эффектов

DR-07mkII укомплектован встроенным процессором эффектов, которым можно обрабатывать входные сигналы как во время записи, так и практических занятий. Кроме того, процессором эффектов можно обработать сигнал воспроизведения.

Включенное состояние эффекта обозначается с помощью пиктограммы  с черным фоном и белыми символами.

Индикатор включенного состояния эффекта

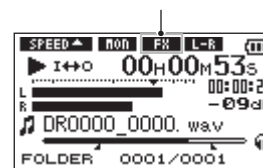

Определение установок эффекта

1. Откройте экран MENU, нажав на кнопку MENU.
2. Кнопками + / - выберите OTHERS и нажмите на кнопку ►, чтобы открыть вложенное меню OTHERS.

3. Кнопками + / - выберите EFFECT и нажмите на кнопку ►.

Откроется экран EFFECT.

Как это следует из картинки, на экране EFFECT имеется четыре установки. Для их выбора используйте кнопки ◀ / ▶ / + / -.

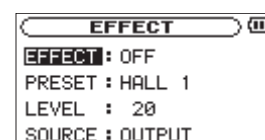

EFFECT: включает/выключает эффект. Значение по умолчанию — OFF.

PRESET: пресетные эффекты (см. "Список пресетных эффектов" на стр. 68).

LEVEL: уровень пресетного эффекта, выбранного с помощью параметра PRESET (диапазон 0 — 20).

SOURCE: выбирает сигнал, который будет обрабатываться эффектом — входной (INPUT) или выходной (OUTPUT). Значение по умолчанию — OUTPUT.

4. Выберите кнопками + / - нужную установку и нажмите на кнопку ► или ▶ для перехода к редактированию ее значения.
5. Кнопками + / - выберите нужное значение.
6. По завершении ввода установки нажмите на кнопку ◀, чтобы вернуться в состояние выбора установок.
7. Для возврата к основному экрану нажмите на кнопку ⏪ / I (HOME) [■].

ВНИМАНИЕ

Если частота сэмплирования установлена в значение 96 кГц или воспроизводится файл WAV, отсэмплированный на частоте 96 кГц, встроенные эффекты не работают. Однако определить их установки можно.

Список пресетных эффектов

Имя пресета	Описание эффекта
HALL 1 (значение по умолчанию)	Реверберация большого помещения, характеризующаяся прозрачным звуком.
HALL 2	Реверберация большого помещения, характеризующаяся мягким звуком.
ROOM	Реверберация, моделирующая акустические характеристики небольшой комнаты.
STUDIO	Реверберация, моделирующая акустические характеристики студийного помещения.
PLATE 1	Реверберации металлической пластины, характеризующаяся прозрачным звуком.
PLATE 2	Реверберации металлической пластины, характеризующаяся теплым звуком.

9 - Настройка музыкальных инструментов (Tuner)

DR-07mkII оборудован встроенным тюнером, позволяющим настраивать музыкальные инструменты.

Работа с тюнером

Настройка тюнера

1. Откройте экран **MENU**, нажав на кнопку **MENU**.
2. Кнопками **+ / -** выберите **OTHERS** и нажмите на кнопку **▶**, чтобы открыть вложенное меню **OTHERS**.
3. Кнопками **+ / -** выберите **TUNER** и нажмите на кнопку **▶**.
Откроется экран **TUNER**.

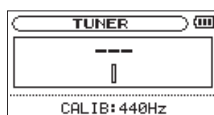

На экране **TUNER** имеется опция **CALIB**, используемая для определения референсной высоты (нота Ля). Для настройки референсной высоты используйте кнопки **◀ / ▶**. Ее можно изменять в диапазоне 435Hz — 445Hz с шагом в 1 Гц (значение по умолчанию 440Hz).

Настройка музыкального инструмента

1. Откройте экран **TUNER** и воспроизведите на инструменте звук, расположив рядом DR-07mkII.
2. Настройте высоту инструмента таким образом, чтобы имя ноты на дисплее DR-07mkII загорелось. Если высота звука ниже эталонного, черточка будет смещена влево относительно центра, если выше — вправо. Чем сильнее расстроен звук инструмента, тем больше высота черточки.

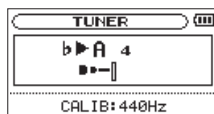

Определение уровня входного сигнала при настройке

1. Нажмите на кнопку **QUICK**, чтобы переключиться с установки **CALIB** на **INPUT LEVEL** (нижняя часть экрана).
2. Отрегулируйте уровень с помощью кнопок **◀ / ▶**. Раскроется всплывающий экран с индикатором уровня входного сигнала (см. "Регулировка уровня входного сигнала вручную" на стр. 39).

10 - Коммутация с компьютером

Если скомутировать DR-07mkII с компьютером с помощью кабеля USB, можно будет обмениваться аудиофайлами между компьютером и рекордером.

Рекордер поддерживает работу с аудиофайлами следующих форматов:

MP3: 32 к — 320 kbps, 44.1 кГц/48 кГц

WAV: 44.1 кГц/48 кГц/96 кГц, 16/24 бит

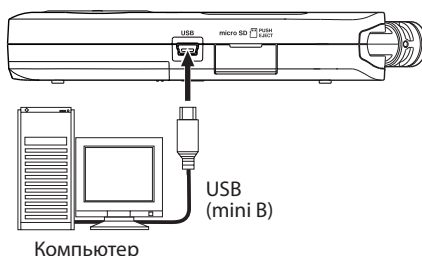

ЗАМЕЧАНИЕ

Вместо того чтобы коммутировать DR-07mkII с компьютером по USB, те же самые операции можно выполнить, если просто вынуть карту microSD из рекордера и вставить ее в компьютер.

ВНИМАНИЕ

- Если рекордер скомутирован с компьютером по USB, все остальные, не связанные с обменом данными функции, блокируются.
- Коммутируйте рекордер с компьютером напрямую. Использование USB-хабов запрещено.

Если рекордер коммутируется с компьютером по USB после включения питания или включается после того как был подключен к компьютеру по USB, открывается экран **USB SELECT**, позволяющий выбрать режим работы порта USB — шина питания или обмена данными.



Если необходимо организовать обмен данными между рекордером и компьютером, выберите кнопками + / - опцию **STORAGE**. На дисплей выведется сообщение "USB connected".



Убедитесь, что карта microSD вставлена правильно.

ЗАМЕЧАНИЕ

*Если в рекордер вставлены батареи, после подключения его к компьютеру по USB и выбора режима **BUS POWER** питание переключается на шину USB (шина питания USB имеет более высокий приоритет).*

Если карта microSD вставлена некорректно, на экран выведется сообщение "Can't Save Data".

В компьютере рекордер распознается как "DR-07MK2".

Передача данных в компьютер

1. Щелкните на экране компьютера по устройству “DR-07MK2”, чтобы в проводнике отобразились папки “MUSIC” и “UTILITY”.
2. Откройте папку “MUSIC” и перетащите в компьютер необходимые файлы.



Загрузка данных из компьютера

1. Щелкните на экране компьютера по устройству “DR-07MK2”, чтобы в проводнике отобразились папки “MUSIC” и “UTILITY”.
2. Перетащите нужные файлы из компьютера в папку “MUSIC”.

СОВЕТ

- Папкой MUSIC можно управлять с помощью компьютера.
- В папке MUSIC можно создать вложенную папку второго уровня. DR-07mkII поддерживает работу только с двухуровневыми файловыми структурами.
- Поскольку в DR-07mkII предусмотрен режим воспроизведения файлов только из выбранной папки, можно упорядочить треки по жанрам, исполнителям или другим критериям.
- Имена вложенной папки и музыкальных файлов выводятся на экран рекордера.

Отключение от компьютера

Прежде чем отсоединить кабель USB, необходимо разорвать соединение рекордера с компьютером, то есть размонтировать внешнее устройство “DR-07MK2”. Питание следует выключать после отсоединения кабеля USB.

Процедура разрыва соединения с компьютером (размонтирование внешнего устройства) должна быть описана в руководстве по операционной системе, установленной на компьютер.

11 - Установки и информация

Информация о файле

На информационном экране выводятся различные сведения о DR-07mkII.

1. Откройте экран MENU, нажав на кнопку MENU.
2. Кнопками + / - выберите OTHERS и нажмите на кнопку ►, чтобы открыть вложенное меню OTHERS.
3. Кнопками + / - выберите INFORMATION и нажмите на кнопку ►.

Откроется экран INFORMATION, содержащий три страницы. Для выбора страниц используйте кнопки + / -.

FILE: информация о текущем загруженном файле.

CARD: информация о вставленной в рекордер карте microSD.

SYSTEM: системная информация рекордера и версия прошивки.

Страница информации о файле

На странице FILE содержится информация о текущем загруженном файле.

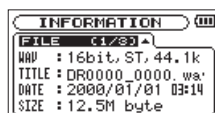

WAV или MP3

Тип аудиофайла. Для файлов формата WAV выводится следующая информация: разрешение (в битах), тип (стерео/моно) и частота сэмплирования (в герцах).

Для файлов формата MP3 выводится следующая информация: битрейт (kbps), CBR (фиксированный битрейт) или VBR (изменяемый битрейт) и частота сэмплирования (в герцах).

TITLE

Имя файла. Для файлов формата MP3 выводится тэговая информация ID3, если она в них присутствует.

DATE

Дата создания файла.

SIZE

Размер файла.

Страница информации о карте

На странице **CARD** отображается информация о карте microSD, установленной в DR-07mkII.

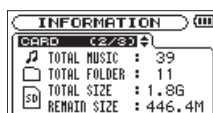

TOTAL MUSIC

Количество файлов папки Music, которые можно воспроизвести.

TOTAL FOLDER

Общее число папок в папке Music.

TOTAL SIZE

Общая емкость карты microSD.

REMAIN SIZE/USED SIZE

Объем оставшейся свободной памяти на карте microSD. Для переключения между **REMAIN SIZE** и **USED SIZE** используйте кнопки **⏪** / **⏩**.

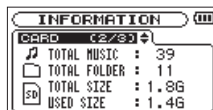

Страница системной информации

На этой странице приводятся сведения о системных установках DR-07mkII и версии прошивки.



AUTO OFF

Состояние функции автоматического отключения питания.

BACKLIGHT

Состояние функции автоматического отключения подсветки дисплея.

BATTERY

Тип установленных батарей.

System Ver.

Версия установленной операционной системы.

Системные установки и форматирование

На экране **SYSTEM** находятся установки, позволяющие адаптировать рекордер для работы в различных условиях. Кроме того, с помощью него можно инициализировать DR-07mkII и отформатировать карту microSD.

1. Откройте экран **MENU**, нажав на кнопку **MENU**.
2. Кнопками **+ / -** выберите **OTHERS** и нажмите на кнопку **▶**, чтобы открыть вложенное меню **OTHERS**.
3. Кнопками **+ / -** выберите **SYSTEM** и нажмите на кнопку **▶**.
Откроется экран **SYSTEM**.

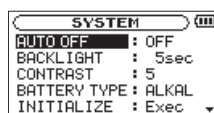

Ниже будут описаны установки экрана **SYSTEM**. Для их выбора используются кнопки **◀ / ▶**, а для изменения значений — кнопки **+ / -**.

Автоматическое отключение питания

Установка **AUTO OFF** определяет время, через которое отключается питание устройства, если с ним не производилось никаких действий, и оно питается от батарей. Доступные значения: **OFF** (значение по умолчанию — устройство автоматически не выключается), **3 min**, **5 min**, **10 min**, **30 min**.

Автоматическое отключение подсветки дисплея

Установка **BACKLIGHT** определяет время, через которое отключается подсветка дисплея, если с устройством не производилось никаких действий, и оно питается от батарей. Доступные значения: **OFF** (подсветка выключена), **5 sec** (значение по умолчанию), **10 sec**, **15 sec**, **30 sec**, **ALWAYS** (подсветка всегда включена).

Контрастность дисплея

Установка **CONTRAST** регулирует контрастность дисплея. Доступные значения: **1 — 20** (значение по умолчанию: **5**).

Тип батарей формата AA

Установку **BATTERY TYPE** необходимо настраивать в соответствии с типом установленных в рекордер батарей формата AA. Эта установка необходима для корректной оценки уровня разряда батарей. Значения: **ALKAL** (щелочные батареи, значение по умолчанию) и **Ni-MH** (никель-металл-гидридные аккумуляторы).

Восстановление заводских установок (установки по умолчанию)

Команда `INITIALIZE` используется для инициализации устройства, то есть для восстановления заводских значений параметров.

1. Кнопками + / - выберите `INITIALIZE` и нажмите на кнопку ►, чтобы подсветилось поле `Exec`.
2. Нажмите еще раз на кнопку ►, чтобы открылось всплывающее окно с запросом на подтверждение.

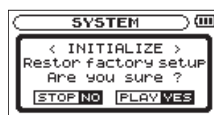

3. Для выполнения инициализации нажмите на кнопку ►, для отказа — на кнопку ⏪ / I (HOME) [■].

Логическое форматирование (QUICK FORMAT)

Команда `QUICK FORMAT` используется для форматирования карты microSD на логическом уровне. В результате ее выполнения стираются все музыкальные файлы, находящиеся на карте, и автоматически создаются папки "MUSIC" и "UTILITY", а также файл "dr-1.sys", необходимые для совместного использования карты microSD и DR-07mkII.

1. Кнопками + / - выберите `QUICK FORMAT` и нажмите на кнопку ►, чтобы подсветилось поле `Exec`.
2. Нажмите еще раз на кнопку ►, чтобы открылось всплывающее окно с запросом на подтверждение.



3. Для выполнения логического форматирования нажмите на кнопку ►, для отказа — на кнопку ⏪ / I (HOME) [■].

Физическое форматирование (FULL FORMAT)

Команда `FULL FORMAT` используется для форматирования карты microSD на физическом уровне. В процессе форматирования память тестируется на наличие сбойных блоков, поэтому на выполнение физического форматирования требуется больше времени, чем на выполнение логического.

В результате выполнения команды `FULL FORMAT` стираются все музыкальные файлы, находящиеся на карте, и автоматически создаются папки "MUSIC" и "UTILITY", а также файл "dr-1.sys", необходимые для совместного использования карты microSD и DR-07mkII.

1. Кнопками + / - выберите `FULL FORMAT` и нажмите на кнопку ►, чтобы подсветилось поле `Exec`.
2. Нажмите еще раз на кнопку ►, чтобы открылось всплывающее окно с запросом на подтверждение.



3. Для выполнения физического форматирования нажмите на кнопку ►, для отказа — на кнопку ◀ / I (HOME) [■].

ВНИМАНИЕ

При форматировании карты убедитесь, что батареи не разряжены. А чтобы не беспокоиться об этом, лучше производить процедуру форматирования при подключенном блоке питания или подать питание по шине USB с компьютера. Если питание пропадет в процессе форматирования, оно завершится некорректно.

Определение формата имени файла

Предусмотрена функция определения формата имени файла, которое генерируется автоматически при записи.

1. Откройте экран MENU, нажав на кнопку MENU.
2. Кнопками + / - выберите OTHERS и нажмите на кнопку ►, чтобы открыть вложенное меню OTHERS.
3. Кнопками + / - выберите FILE NAME и нажмите на кнопку ►.
Откроется экран FILE NAME.



Кнопками ◀ / ▶ выбирайте установку, а кнопками + / - определяйте ее значение. Ниже будут описаны установки этого экрана.

Формат имени файла

Параметр TYPE можно установить в одно из двух значений: WORD (значение по умолчанию) и DATE.

Опция WORD: имя файла начинается с шести символов, например, DR0000_0000.wav.

Опция DATE: имя файла генерируется на базе даты его создания в формате ггммдд, например, 110101_0000.wav.

ЗАМЕЧАНИЕ

Дата определяется по встроенному таймеру (см. "Таймер" на стр. 49).

Определение значения установки WORD

Для определения значения установки WORD кнопками ◀ / ▶ устанавливайте курсор в нужную позицию, и кнопками + / - вставляйте в нее требуемый символ. Кроме букв и цифр разрешается использование следующих символов:

! # \$ % & ' () + , - . ; = @ [] ^
_ ' { } ~

12 - Сообщения

Ниже приведен список сообщений, которые могут появиться на экране DR-07mkII при определенных условиях. Обращайтесь к этой информации, если хотите понять что означает то или иное сообщение.

Сообщение	Описание и реакция
File Name ERR	В результате выполнения функции DIVIDE сгенерировано имя файла длиной более 200 символов. При выполнении этой функции к имени файла добавляются символы "___a" или "___b". Прежде чем выполнить функцию DIVIDE, скомутируйте рекордер с компьютером и отредактируйте имя файла, чтобы его длина была меньше 198 символов.
Dup File Name	В результате выполнения функции DIVIDE сгенерировано имя файла, которое совпадает с именем файла, уже находящегося на носителе информации. При выполнении этой функции к имени файла добавляются символы "___a" или "___b". Прежде чем выполнить функцию DIVIDE, скомутируйте рекордер с компьютером и отредактируйте имя файла.
File Not Found	Добавленный в список воспроизведения файл не может быть найден или файл поврежден. Проверьте данный файл.
Non-Supported	Аудиофайл неподдерживаемого формата. Ознакомьтесь с информацией, приведенной в "10 - Коммутация с компьютером" на стр. 70, где описаны допустимые форматы файлов.
Battery Empty	Батареи практически разряжены. Замените батареи на новые формата AA.
I/O Too Short	Точки начала (IN) и конца (OUT) зацикливаемого фрагмента расположены слишком близко друг к другу. Установите их таким образом, чтобы длительность фрагмента была не менее одной секунды.
File Not Found PLAYLIST	Файл из списка воспроизведения обнаружить не удалось. Убедитесь, что файл имеется в папке Music.
No PLAYLIST	Список воспроизведения пустой. Добавьте файлы в список воспроизведения или выберите отличную от PLAYLIST установку.
PLAYLIST Full	Список воспроизведения заполнен полностью (рассчитан на 99 треков).
MBR Error Init CARD	Карта отформатирована в некорректной системе. Возьмите другую карту или отформатируйте эту, нажав на кнопку ► в ответ на сообщение, предлагающее отформатировать карту в системе FAT. ВНИМАНИЕ: при форматировании все находящиеся на карте данные стираются.
Format Error Format CARD	Форматирование карты в системе FAT завершилось аварийно. Это сообщение также выводится в том случае, если карта была отформатирована в системе FAT с помощью компьютера, скомутированного с рекордером по USB, а также, если в рекордер вставлена новая карта. Карты, которые планируется использовать с DR-07mkII, необходимо форматировать на самом рекордере. Замените карту или отформатируйте эту, нажав на кнопку ► в ответ на сообщение с предложением отформатировать карту в системе FAT. ВНИМАНИЕ: при форматировании все находящиеся на карте данные стираются.
File Not Found Make Sys File	Нарушена целостность файловой структуры. Для нормальной работы рекордера необходим системный файл. Чтобы создать его, нажмите на кнопку ► в ответ на это сообщение.
Invalid SysFile Make Sys File	Сбойный системный файл. Он необходим для нормальной работы рекордера. Чтобы создать новый системный файл, нажмите на кнопку ► в ответ на это сообщение.
Invalid Card Change Card	Проблема с картой. Проверьте карту.
Write Timeout	Превышено допустимое время ожидания при записи на карту. Создайте архивную копию файлов в компьютере и отформатируйте карту.

Сообщение	Описание и реакция
Card Full	Карта переполнена. Сотрите ненужные файлы или переместите их в компьютер, чтобы освободить место на карте.
Layer too Deep	Поддерживается файловая структура с глубиной вложения не более 2. Внутри текущей папки создать новую невозможно.
Can't Divide	Некорректно выбрана позиция точки разбиения файла (слишком близко к его началу или концу).
Max File Size	Размер файла превышает допустимый или запись продолжалась более 24 часов.
File Full	Суммарное количество файлов и папок не должно превышать 5000. Сотрите ненужные файлы или переместите их в компьютер.
Card Error	Невозможна нормальная работа с картой. Замените карту.
Current File MP3	Файл формата MP3 разбить невозможно.
File Protected	Файл имеет статус "только для чтения" и удалить его невозможно.
No Card	В рекордер не вставлена карта, функция записи недоступна.
No FB File	Нет файлов, которые можно было бы воспроизвести. Возможно, файл сбойный.
No MUSIC File	Нет файлов, которые можно было бы воспроизвести. Поэтому выполнить команды DIVIDE и OVERDUB не представляется возможным.
Cannot overdub! See REC setting	Создать файл формата MP3 в результате записи с наложением файла формата WAV с частотой сэмплирования 96 кГц невозможно.
Not Continued	<p>При появлении любого из этих сообщений выключите питание устройства и перезагрузите его. Если питание не выключается, извлеките батареи, отключите блок питания (TASCAM PSP515U) и/или отсоедините кабель USB (при подаче питания по шине USB). Если проблема не решилась, обратитесь за помощью в центр технической поддержки TEAC Repair Center.</p>
File Error	
Can't Save Data	
Player Error	
Device Error	
Writing Failed	
Sys Rom Err	
Remote Cmd	
Remote Rx	
System Err 50	
System Error 1	
System Error 2	
System Error 3	
System Error 4	
System Error 5	
System Error 6	
System Error 7	
System Error 8	
System Error 9	

13 - неполадки

Если в работе устройства обнаружались неполадки, прежде чем отправлять его в ремонт попробуйте предпринять описанные ниже меры. Если решить проблему не удастся, обратитесь в магазин, где было приобретено устройство или к авторизованному дистрибьютору TASCAM Customer Support.

Не включается питание

- Убедитесь, что батареи не разряжены.
- Проверьте, соблюдена ли полярность при установке батарей.
- Убедитесь, что блок питания (TASCAM PSP515U, приобретается отдельно) скоммутирован с устройством и с сетью питания должным образом.
- Убедитесь, что кабель USB (при питании по шине USB) скоммутирован с устройством и компьютером должным образом.
- Убедитесь, что кабель USB (при питании по шине USB) скоммутирован с устройством напрямую, а не через хаб.

Устройство не работает

- Убедитесь, что переключатель HOLD не перемещен в направлении, указанном стрелкой.
- Не скоммутировано ли устройство с компьютером по USB? То есть не вывелось ли на дисплей сообщение "USB connected"?

Не распознается карта microSD

- Убедитесь, что карта microSD вставлена до упора.

Не работает воспроизведение

- При воспроизведении файла формата WAV убедитесь, что устройство поддерживает работу с такой частотой сэмплирования.
- При воспроизведении файла формата MP3 убедитесь, что устройство поддерживает работу с таким битрейтом.

Не работает динамик

- Не подключены ли наушники?
- Не установлен ли параметр `SPEAKER` в значение `OFF`?
- Проверьте корректность коммутации с внешней системой звукоусиления.
- Не установлена ли громкость внешней системы звукоусиления в ноль?
- Не установлен ли параметр `OUTPUT LEVEL` устройства в минимум?

Не работает запись

- Если используется внешнее оборудование, проверьте еще раз корректность коммутации.
- Проверьте еще раз входные установки.
- Убедитесь, что уровень записи не слишком низкий.
- Убедитесь, что на карте microSD достаточно свободного места.
- Убедитесь, что не превышено максимально допустимое количество файлов.

Слишком низкий уровень записи

- Убедитесь, что уровень входного сигнала не слишком низкий.
- Убедитесь, что уровень выходного сигнала внешнего оборудования не слишком низкий.

Записываемый сигнал искажается

- Убедитесь, что уровень записи (REC LEVEL) не установлен в слишком высокое значение.
- Не работают ли встроенные эффекты?

Неестественный звук воспроизведения

- Убедитесь, что не изменена скорость воспроизведения.
- Убедитесь, что выходной сигнал воспроизведения не обрабатывается эквалайзером.
- Убедитесь, что не включена функция выравнивания уровня сигнала.
- Не работают ли встроенные эффекты?

Невозможно удалить файл

- Убедитесь, что не предпринимается попытка удалить файл, который был скопирован с компьютера. Если это так, проверьте не защищен ли он от перезаписи.

Устройство не распознается в компьютере

- Убедитесь, что устройство скоммутировано с компьютером через порт USB.
- Убедитесь, что не используется USB-хаб.
- Убедитесь, что устройство не находится в режиме записи или готовности к записи.

14 - Технические характеристики

Общие

Носители информации

Карта microSD (64 Мб — 2 Гб)

Карта microSDHC (4 Гб — 32 Гб)

Формат записи/воспроизведения

WAV: 44.1/48/96 кГц, 16/24 бит

MP3: 44.1/48 кГц, 32/64/96/128/192/256/320 kbps

Количество каналов

2 канала (стерео)

Вход/выход

Аналоговые вход/выход

MIC/EXT IN (с поддержкой питания микрофона)

Разъем: 1/8" (3.5 мм) стереофонический мини

Входное сопротивление: 25 кОм

Номинальный входной уровень: -20 dBV

Максимальный входной уровень: -4 dBV

Ω /LINE OUT

Разъем: 1/8" (3.5 мм) стереофонический мини

Выходное сопротивление: 12 Ом

Номинальный выходной уровень: -14 dBV (нагрузка 10 кОм)

Максимальный выходной уровень: +2 dBV (нагрузка 10 кОм)

Максимальная мощность: 20 мВт + 20 мВт (нагрузка 32 Ом)

Встроенный динамик

0.3 Вт (монофонический)

Управляющие вход/выход

Разъем USB

Разъем: тип Mini-B

Формат: USB 2.0 HIGH SPEED Mass Storage Class

Аудиохарактеристики

Частотная характеристика

20 Гц — 20 кГц, +1/-3 дБ

(44.1 кГц, внешний вход на линейный выход) (JEITA)

20 Гц — 22 кГц, +1/-3 дБ

(48 кГц, внешний вход на линейный выход) (JEITA)

20 Гц — 40 кГц, +1/-3 дБ

(96 кГц, внешний вход на линейный выход) (JEITA)

Суммарный коэффициент гармонических искажений

0.05% или меньше (внешний вход на линейный выход, частота сэмплирования 44.1/48/96 кГц) (JEITA)

Отношение Сигнал/Шум

92 дБ или больше (внешний вход на линейный выход, частота сэмплирования 44.1/48/96 кГц) (JEITA)

* JEITA: соответствует JEITA CP-2150

Совместимость с компьютером

Windows

Pentium 300 MHz или более быстрый

128 Мб или больше

порт USB (рекомендуется USB 2.0)

Macintosh

Power PC, iMac, G3, G4 266 МГц или более быстрый

64 Мб или больше

порт USB (рекомендуется USB 2.0)

Рекомендуемый хост-контроллер USB

Чипсет Intel

Поддерживаемые ОС

Windows XP, Windows Vista, Windows 7

Macintosh Mac OS X 10.2 или более поздние

Другие характеристики

Питание

Две батареи формата AA (щелочные или никель-металл-гибридные)

Потребляемая мощность

1.7 Вт (максимум)

Продолжительность работы от батарей (непрерывное функционирование)

Щелочные батареи (EVOLTA)

Запись/воспроизведение	Формат	Продолжительность (приблизительно)	Замечание
Запись	WAV 96 кГц, 24 бит	10.5 часов	Встроенный микрофон
Запись	WAV 44.1 кГц, 16 бит	17.5 часов	Встроенный микрофон
Запись	MP3 44.1 кГц, 128 Kbps	16 часов	Встроенный микрофон
Запись	MP3 48 кГц, 320 Kbps	11 часов	Встроенный микрофон
Воспроизведение	WAV 96 кГц, 24 бит	17 часов	Наушники
Воспроизведение	WAV 96 кГц, 24 бит	17 часов	Встроенный динамик
Воспроизведение	WAV 44.1 кГц, 16 бит	19.5 часов	Наушники
Воспроизведение	WAV 44.1 кГц, 16 бит	19.5 часов	Встроенный динамик
Воспроизведение	MP3 44.1 кГц, 128 Kbps	19.5 часов	Наушники
Воспроизведение	MP3 44.1 кГц, 128 Kbps	18.5 часов	Встроенный динамик
Воспроизведение	MP3 48 кГц, 320 Kbps	19.5 часов	Наушники
Воспроизведение	MP3 48 кГц, 320 Kbps	18.5 часов	Встроенный динамик

Никель-металл-гидридные аккумуляторы (eneloop)

Запись/воспроизведение	Формат	Продолжительность (приблизительно)	Замечание
Запись	WAV 96 кГц, 24 бит	10 часов	Встроенный микрофон
Запись	WAV 44.1 кГц, 16 бит	15.5 часов	Встроенный микрофон
Запись	MP3 44.1 кГц, 128 Kbps	13 часов	Встроенный микрофон
Запись	MP3 48 кГц, 320 Kbps	11 часов	Встроенный микрофон
Воспроизведение	WAV 96 кГц, 24 бит	15 часов	Наушники
Воспроизведение	WAV 96 кГц, 24 бит	14 часов	Встроенный динамик
Воспроизведение	WAV 44.1 кГц, 16 бит	16.5 часов	Наушники
Воспроизведение	WAV 44.1 кГц, 16 бит	16.5 часов	Встроенный динамик
Воспроизведение	MP3 44.1 кГц, 128 Kbps	16 часов	Наушники
Воспроизведение	MP3 44.1 кГц, 128 Kbps	15 часов	Встроенный динамик
Воспроизведение	MP3 48 кГц, 320 Kbps	16 часов	Наушники
Воспроизведение	MP3 48 кГц, 320 Kbps	15 часов	Встроенный динамик

Габариты

68 x 158 x 26 мм (микрофонная пара в закрытой позиции)

90 x 158 x 26 мм (микрофонная пара в открытой позиции)

Вес

127 г (без батарей)

Интервал рабочих температур

0 — 40° C

Чертеж в масштабе

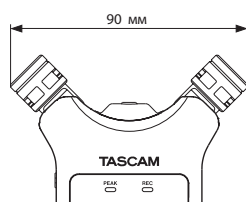
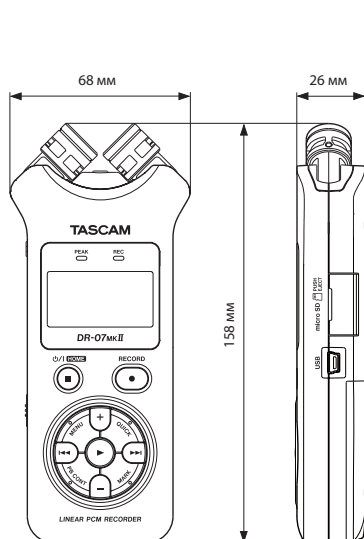

Габариты с открыто расположенными микрофонами

- Картинки и другие изображения могут отличаться от реального устройства.
- В целях усовершенствования технические характеристики и внешний вид могут быть изменены без отдельного уведомления