

Korg Pa500

Руководство пользователя

Профессиональная станция аранжировщика

Официальный и эксклюзивный дистрибьютор компании Korg на территории России, стран Балтии и СНГ — компания A&T Trade.

Данное руководство предоставляется бесплатно. Если вы приобрели данный прибор не у официального дистрибьютора фирмы Korg или авторизованного дилера компании A&T Trade, компания A&T Trade не несет ответственности за предоставление бесплатного перевода на русский язык руководства пользователя, а также за осуществление гарантийного сервисного обслуживания.

© ® A&T Trade, Inc.

Гарантийное обслуживание

По всем вопросам, связанным с ремонтом или сервисным обслуживанием профессиональной станции аранжировщика Pa500, обращайтесь к представителям фирмы Korg — компании A&T Trade. Телефон для справок (495) 796-9262; e-mail: synth@soundmanage.ru



KORG

②

Правила эксплуатации

Расположение

Эксплуатация прибора в перечисленных ниже условиях может привести к выходу его из строя.

- Прямое попадание солнечных лучей
- Повышенные температура и влажность
- Сильные загрязненность и запыленность
- Интенсивная вибрация

Питание

Подключайте прибор к сети с соответствующим блоку питания напряжением. Не перегружайте одну розетку подключением к ней большого количества приборов.

Интерференция с другим электронным оборудованием

Во избежание электромагнитных наводок располагайте прибор на возможно большем расстоянии от теле- и радиоприемников.

Эксплуатация

Не прикладывайте чрезмерных усилий при манипуляциях с органами управления. Это может привести к выходу их из строя.

Уход

Пыль с внешних поверхностей прибора следует удалять чистой сухой материей. Использование жидких моющих средств, таких как бензин или растворитель, а также горючих полиролей запрещается.

Руководство пользователя

После прочтения, сохраняйте данное руководство для дальнейшего использования.

Попадание инородных тел внутрь корпуса прибора

- Не ставьте на прибор или не располагайте рядом с ним емкости с жидкостью. Попадание жидкости внутрь корпуса прибора может привести к его поломке, возгоранию или поражению пользователя электротоком.
- Не допускайте попадания внутрь корпуса прибора посторонних металлических предметов. При попадании инородных тел внутрь корпуса прибора, отключите сетевой адаптер от розетки. Затем обратитесь к местному дилеру Korg или в магазин, где совершалась покупка.

Электромагнитное излучение

Оборудование прошло тестовые испытания и соответствует требованиям, накладываемым на цифровые приборы класса "B" согласно части 15 правил FCC. Эти ограничения разработаны для обеспечения надежной защиты от интерференции при стационарных инсталляциях. Прибор генерирует, использует и способен излучать электромагнитные волны и, если установлен и эксплуатируется без соблюдения приведенных рекомендаций, может вызвать помехи в работе радио систем. Полной гарантии, что в отдельных инсталляциях прибор не будет генерировать радиочастотные помехи, нет. Если он влияет на работу радио или телевизионных систем (это проверяется включением и отключением прибора), то рекомендуется предпринять следующие меры:

- Переориентируйте или расположите в другом месте принимающую антенну.
- Разнесите на возможно большее расстояние прибор и приемник.
- Включите прибор в розетку, которая находится в другом контуре нежели розетка приемника.
- Проконсультируйтесь с дилером или квалифицированным телевизионным мастером.

Внесение в схему прибора несанкционированных изменений и модификаций может привести к потере права эксплуатации соответствующего оборудования.

Важное замечание для потребителей

Изделия KORG разработана согласно точным спецификациям и требованиям по напряжению для каждой страны. Эти изделия имеют гарантию дистрибьютера KORG только в стране покупки. Все изделия KORG, не имеющие гарантийной квитанции или серийного номера, освобождаются от гарантийных обязательств и технического обслуживания со стороны производителя / дистрибьютера. Это требование необходимо для защиты прав потребителя и его безопасности.

Данные

Вследствие некорректных действий, данные, находящиеся во внутренней памяти инструмента, могут быть потеряны. Чтобы этого не произошло, сохраняйте важную информацию на внешнее устройство USB. Компания Korg не несет ответственности за потерю данных.

Сброс данных

При отключении инструмента, некоторые параметры сбрасываются.

Примеры экранов дисплея дисплей

В данном руководстве используются примеры экранов дисплея. Приводимые на них значения параметров функциональной нагрузки не несут и используются исключительно в целях повышения наглядности. Поэтому они могут не совпадать с теми, которые появляются на экране реального инструмента.

Протирка дисплея

Для удаления пыли и грязи с экрана дисплея используйте чистую тряпочку из хлопка. Некоторые материалы, такие как бумажные полотенца, могут поцарапать внешнюю поверхность экрана. Кроме того, для протирки экрана дисплея можно использовать компьютерные аксессуары, предназначенные для ухода за жидкокристаллическими дисплеями.

Не распыляйте моющую жидкость непосредственно на экран. Сначала смочите жидкостью тряпочку, а затем протирайте ей экран.

Торговые марки

Все названия компаний, изделий, форматов, и т.д. являются торговыми марками или зарегистрированными торговыми марками соответствующих собственников.

Декламация

Приведенная в руководстве информация подверглась тщательной проверке. Однако она может устареть вследствие постоянного процесса модернизации инструмента. Компания Korg не несет ответственности за полное соответствие приведенной в руководстве информации реальной работе инструмента и оставляет за собой право изменения технических характеристик без специального уведомления.

Обязательства

Для каждой из стран, имеющих свои стандарты на технические характеристики и используемое напряжение питания, компания Korg производит приборы, удовлетворяющие соответствующим спецификациям. Гарантийные обязательства поддерживаются дистрибуторами компании Korg в каждой из стран. Приборы, приобретенные без гарантийной карты или с иными нарушениями, лишаются права на гарантийное обслуживание.

Сервисное обслуживание

По поводу сервисного обслуживания прибора обращайтесь в ближайший авторизованный сервисный центр компании Korg, а за более подробной информацией по программному обеспечению и аксессуаров — к местному авторизованному дилеру компании Korg. Самая оперативная информация находится на сайте www.korgpa.com.

Сайты KORG в Интернет

KORG Inc.: www.korg.co.jp

KORG USA: www.korg.com

KORG UK: www.korg.co.uk

KORG Canada: www.korgcanada.com

Введение

Облегченный режим (Easy Mode)

Если у вас недостаточно опыта для работы с аранжировщиком, можно начать работу в облегченном режиме (Easy Mode). Он позволяет воспроизводить стили и программы посредством упрощенного пользовательского интерфейса, лишённого углубленных настроек, к которым можно перейти далее.

Включение облегченного режима

Коснитесь маленького прямоугольника в верхнем правом углу дисплея для открытия меню страницы:

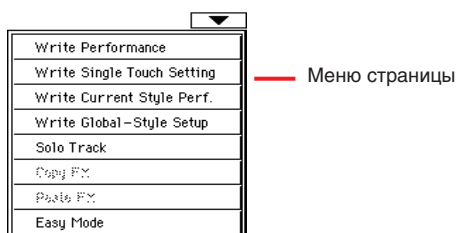
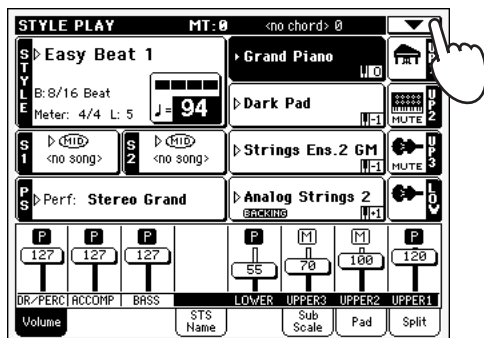

Коснитесь пункта меню “Easy Mode”, он будет отмечен:

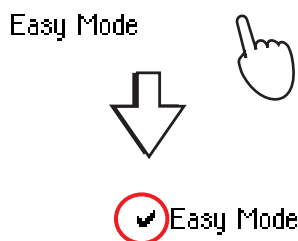

Это активирует облегченный режим, и количество дисплейных элементов уменьшится:



Выключение облегченного режима

Данный режим запоминается инструментом даже после отключения. Для выхода из облегченного режима повторно произведите вышеописанную процедуру.

Переключение стилей и песен

В зависимости от ваших нужд, вы можете выбрать режим воспроизведения стиля (Style Play) или песни (Song Play).

- Нажмите кнопку STYLE PLAY для перехода в режим воспроизведения стиля. Этот режим устанавливается при первом включении инструмента.
- Нажмите кнопку SONG PLAY для перехода в режим воспроизведения песни.

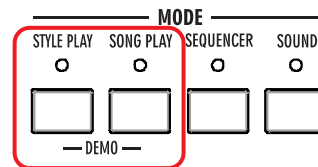

Элементы страницы Style Play

Имя и информация о стиле.
Коснитесь имени стиля для открытия окна Style Select и смены стиля (стр. 77).

Программы, назначенные на правую (от UP1 до UP3) и левую (LOW) руки. Коснитесь имени программы для открытия окна Sound Select и смены программы (стр. 76).



Примечания:

- Доступны 3 программы для правой руки (Upper 1, Upper 2, Upper 3) и одна для левой (Lower). Их аббревиатурные сокращения UP1, UP2, UP3, LOW отображаются в правой стороне дисплея.
- Программы правой (Upper) и левой (Lower) руки разделены точкой разбиения (Split Point).
- Перформансы и установки STS являются наборами программ. Выбор одного из них меняет все программы клавиатуры (и стили, при светящемся индикаторе STYLE CHANGE панели управления).
- Выбор стиля меняет музыкальный стиль паттернов аккомпанемента. Касание имени стиля на дисплее эквивалентно нажатию одной из кнопок секции STYLE панели управления.

Элементы страницы Song Play

Примечания:

- Как и в режиме воспроизведения стиля, здесь доступны 3 программы для правой руки (Upper 1, Upper 2, Upper 3) и одна для левой (Lower). Их аббревиатурные сокращения UP1, UP2, UP3, LOW отображаются в правой стороне дисплея.
- Программы правой (Upper) и левой (Lower) руки разделены точкой разбиения (Split Point).
- Перформансы и установки STS являются наборами программ. Выбор одного из них меняет все программы клавиатуры.
- Доступные установки STS зависят от выбранного последним стилем.
- Благодаря двум встроенным секвенсорам, одновременно можно воспроизводить две песни. Микс между ними осуществляется слайдером SEQUENCER BALANCE панели управления.
- Касание имени песни на дисплее эквивалентно нажатию одной из кнопок SELECT панели управления. Каждый секвенсор имеет свой набор кнопок SELECT и транспорта.

Песня, назначенная на секвенсер 1. Коснитесь здесь для открытия окна Song Select и смены песни (стр. 78).

Программы, назначенные на правую (от UP1 до UP3) и левую (LOW) руки. Коснитесь имени программы для открытия окна Sound Select и смены программы (стр. 76).

Temp. Изменяется колесом DIAL.

Песня, назначенная на секвенсер 2. Коснитесь здесь для открытия окна Song Select и смены песни (стр. 76).

Перформанс или STS. Коснитесь его для открытия окна Performance Select и смены перформанса. Звуки клавиатуры изменятся.

Коснитесь здесь для выбора и редакции эффекта (стр. 158).

Коснитесь здесь для отображения текста песни (стр. 9).

Иконка и состояние программы. При отображении иконки MUTE, программа замьютирована и не слышна. В противном случае, программа воспроизводится (стр. 35).

Блокировка транспонирования при смене перформансов и стилей (стр. 203).

Коснитесь здесь для смены точки разделения (стр. 38).

Касайтесь здесь для установки громкости и панорамы треков (стр. 56).

Установки одного касания (STS). Коснитесь выбранной или используйте соответствующие кнопки панели управления. Звуки клавиатуры изменятся (стр. 78).

Элементы страницы Lyrics

Общее транспонирования (стр. 148).

Аккорд (если присутствует в песне).

Текущая доля и номер такта.

Область текста песни.

Закладки для отображения текста песни, назначенной на секвенсер 1, секвенсер 2 или стиль (стр. 153).

Закладки для отображения маркеров песни, назначенной на секвенсер 1 или секвенсер 2 (стр. 153).

Закладки для установки опций дисплея (стр. 154).

Установки STS. Коснитесь выбранной или используйте кнопки SINGLE TOUCH SETTING под дисплеем (стр. 12).

Имя воспроизводимой песни.

Примечания:

- Выход с этой страницы осуществляется нажатием кнопки EXIT.
- При переключении секвенсора слайдером SEQUENCER BALANCE, отображаемый на экране текст может измениться (стр. 163).

Лицевая панель

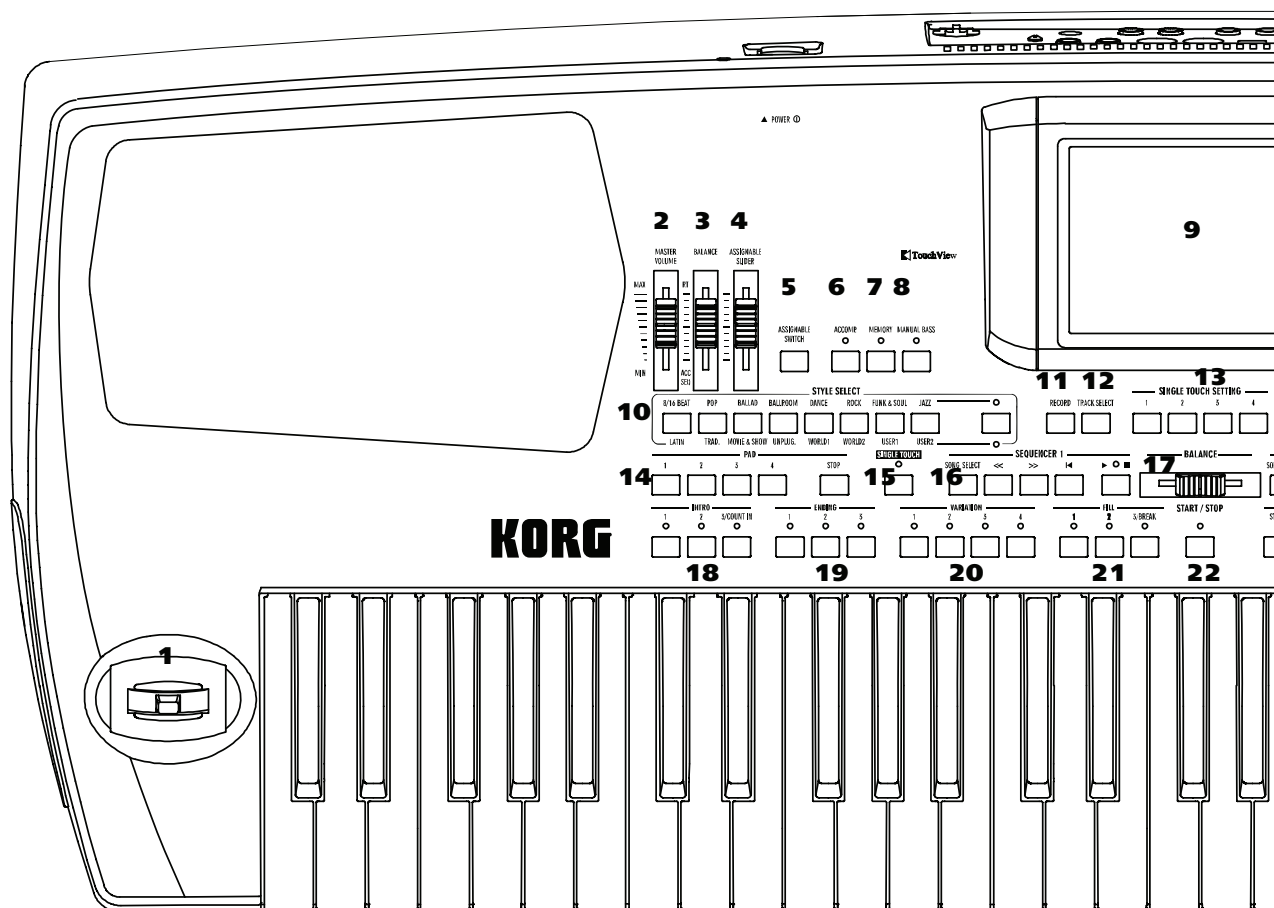

1. Джойстик

Используется для управления различными функциями.

X (+/-)

При перемещении джойстика влево (-) высота тона уменьшается, вправо — увеличивается. Это называется подстройкой высоты.

Y+

При перемещении джойстика в направлении от себя регулируется глубина модуляции.

Y-

При перемещении джойстика к себе он управляет функцией, назначенной на него в режиме программы (Sound).

2. Слайдер MASTER VOLUME

Слайдер MASTER VOLUME используется для управления общей громкостью инструмента, громкостью встроенных динамиков, уровнем сигнала на выходах LEFT/MONO и RIGHT, а также уровнем сигнала на выходе для наушников HEADPHONES.

Уровень сигнала на дополнительных выходах 1 и 2 от положения слайдера MASTER VOLUME не зависит.

Внимание: при воспроизведении на максимальном уровне песен, стилей и звуков с помощью встроенных динамиков Pa500 могут возникнуть искажения. Если это произошло, прибавьте громкость с помощью слайдера MASTER VOLUME.

3. Слайдер BALANCE

В режимах воспроизведения стиля и песни этот слайдер устанавливает баланс громкости между треками клавиатуры и стиля (аккомпанемента), треками пэдов и песни. Это — относительная регулировка, а максимальная громкость (диапазон регулировки громкости с помощью слайдера BALANCE) в конечном итоге определяется слайдером MASTER VOLUME.

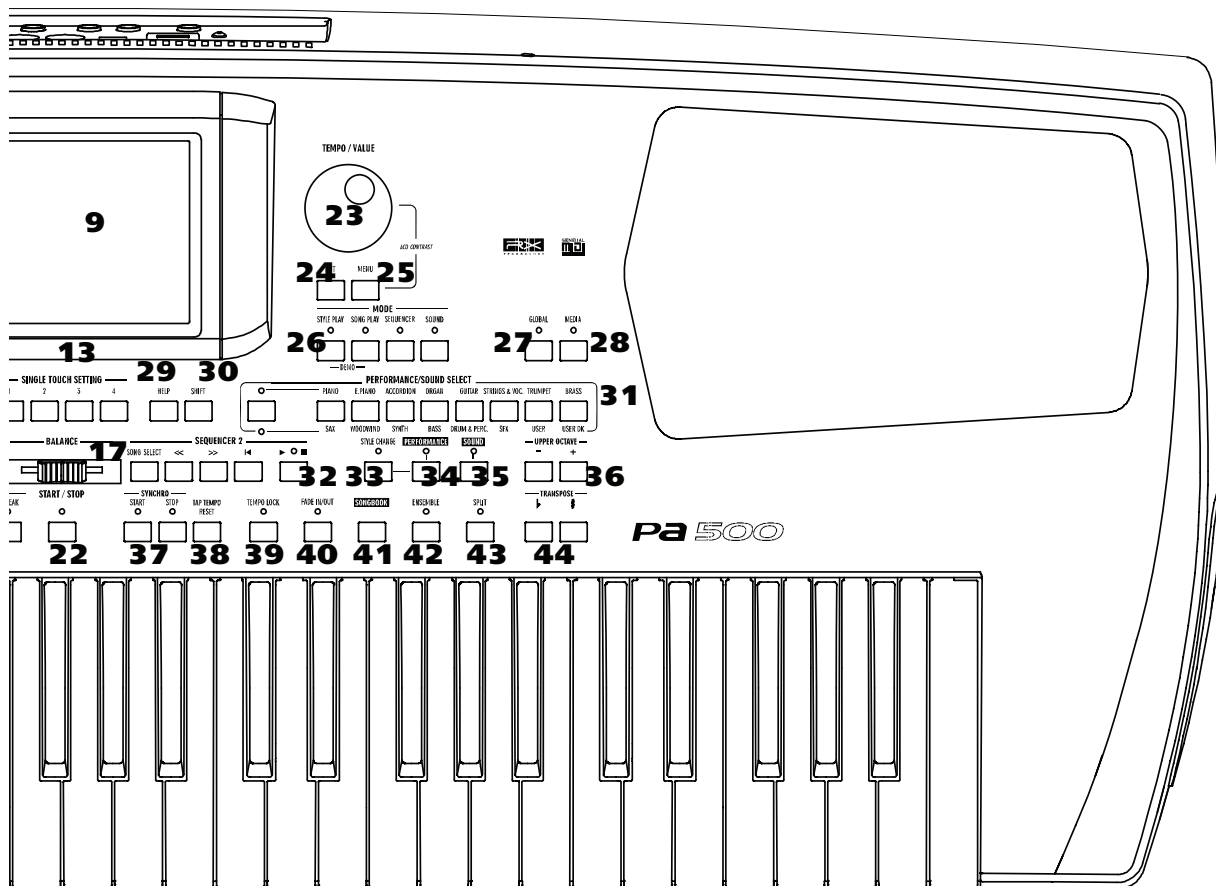

При перемещении, для точности регулировки на дисплее отображается увеличенное изображение слайдера.

Замечание: Это не работает в режиме секвенсора.

5. Назначаемый слайдер ▶ GBL^{GB1}

Программируемый слайдер (см. стр. 206). По умолчанию он управляет параметром Upper VDF Cutoff (фильтром для треков верхних треков Upper).

[SHIFT] Данным слайдером можно одновременно изменять громкость нескольких треков. В режиме воспроизведения стиля или секвенсора выберите один из верхних треков (Upper) или один из стилей или треков песни на дисплее; затем удерживая кнопку SHIFT, переместите слайдер для пропорционального изменения громкости всех однотипных треков.

Замечание: Это не работает в режиме воспроизведения песни на треках песни, но работает на клавиатурных треках.

- В режиме воспроизведения стиля или песни: Выберите один из верхних треков (Upper). Удерживая кнопку SHIFT, переместите слайдер для пропорционального изменения громкости одновременно всех верхних треков.
- В режиме воспроизведения стиля: Нажмите TRACK SELECT и выберите один из треков стилей. Удерживая кнопку SHIFT, переместите слайдер для пропорционального изменения громкости одновременно всех треков стилей.
- В режиме секвенсора: Удерживая кнопку SHIFT, переместите слайдер для пропорционального изменения громкости одновременно всех треков песни.

5. Назначаемый переключатель

Его использование описано на стр. 98. По умолчанию, он управляет параметром Ritardando.

6. Кнопка ACCOMP. (Accompaniment)

В режимах воспроизведения стиля и фонового секвенсора, данная кнопка включает/отключает треки аккомпанемента (ACC1 ~ ACC5).

Нажата

После нажатия START/STOP будет звучать полный аккомпанемент, согласно распознанным аккордам.

Отжата

Аккорды не распознаются. После нажатия START/STOP будут звучать только треки ударных и перкуссии.

[SHIFT] Удерживая кнопку SHIFT и нажав кнопку ACCOMP., можно перейти к параметру Style Play > Split pane > Chord Recognition.

7. Кнопка MEMORY ▶ SB

Кнопка используется для включения/отключения функций Lower и Chord Memory. Для определения функционального назначения кнопки MEMORY (только как Chord Memory или Lower/Chord Memory), перейдите на страницу редактирования “Preferences: Style Preferences” (см. стр. 101). Если кнопка работает в режиме Lower/Chord Memory, то:

Нажата

Звук, соответствующий клавише, которая расположена левее точки разбиения клавиатуры, и гармония автоматического автоаккомпанеента остаются в памяти даже после того, как были отпущены все клавиши.

Отжата

Звук и аккорды прерываются после того, как были отпущены клавиши.

Замечание: Эта функция автоматически активируется при усилении давления на клавиши (стр. 99).

[SHIFT] Удерживая кнопку SHIFT и нажав кнопку MEMORY, можно перейти на страницу Style Play > Style Preferences.

13. Кнопка MANUAL BASS ▶ PERF, ▶ STS, ▶ STSSB

Кнопка используется для определения состояния функции (включена/выключена) ручного исполнения баса.

Замечание: при нажатии кнопку MANUAL BASS громкость басового трека (Bass) автоматически устанавливается в максимум. При выключении функции ручного исполнения баса громкость трека автоматически устанавливается в оригинальное значение.

Нажата

Воспроизведение автоматического автоаккомпанеента останавливается (за исключением треков ударных и перкуссии). Это позволяет играть по треку баса вручную в нижнем диапазоне клавиатуры. Для запуска автоматического автоаккомпанеента нажмите кнопку ACCOMP.

Отжата

Басовый трек воспроизводится автоматически в соответствии с выбранным стилем.

9. Сенсорный графический дисплей

Используется для управления инструментом. Для установки контраста, нажав кнопку MENU, колесом DIAL измените контраст.

10. Секция STYLE SELECT ▶ PERF

Кнопки используются для перехода к окну выбора стиля Style Select (см. стр. 77).

Правая кнопка позволяет выбирать между нижним и верхним рядами банков стилей. Для выбора другого ряда нажмите на кнопку.

Горит верхний индикатор

Выбран верхний ряд стилей: 8 заводских банков.

Горит нижний индикатор

Выбран нижний ряд стилей: 6 заводских плюс 2 пользовательских банков.

Несколько слов о банках стилей и именах. Стили с “8 BEAT/16 BEAT” по “JAZZ” и с “LATIN” по “WORLD 2” являются стандартными и их невозможно перезаписать с помощью операции загрузки Load до тех пор, пока не снята защита по записи (см. стр. 225).

Стили банков “USER1” и “USER2” служат для загрузки стилей с внешних устройств или из инструмента после их создания/редакции.

Каждой кнопке (банк стиля) соответствуют четыре страницы, на каждой из которых может находиться до 8 стилей. Последовательные нажатия кнопки циклично переключают доступные страницы.

[SHIFT] Удерживая нажатой кнопку SHIFT и нажав одну из кнопок данной секции, в отобразившемся окне “Write Style Performance” можно сохранить текущий перформанс стиля (стр. 103).

11. Кнопка RECORD

Кнопка используется для перевода инструмента в режим записи (зависит от текущего режима).

12. Кнопка TRACK SELECT

В зависимости от текущего режима, эта кнопка используется для переключения просмотра различных треков.

Режим воспроизведения стиля

Переключает с просмотра треков клавиатуры на просмотр треков стиля.

Режим воспроизведения песни

Переключает с просмотра треков клавиатуры на просмотр треков песни 1 — 8 и треков песни 9 — 16.

Режим секвенсора

Переключает с просмотра треков песни 1 — 8 на просмотр треков песни 9 — 16.

13. Кнопки SINGLE TOUCH SETTING

Используются для выбора одной из четырех установок STS, которые определяют конфигурацию треков реального времени и эффектов. Если горит светодиод SINGLE TOUCH, то при выборе стиля автоматически выбирается установка STS.

[SHIFT] При удержании кнопки SHIFT и нажатии одной из кнопок данной секции, дисплей отобразит окно “Write STS” с текущим STS, позволяющее сохранить текущие установки клавиатурного трека в STS (стр. 102).

14. Кнопки PAD (1 — 4, STOP) ▶ PERF, ▶ STS, ▶ STSSB

Каждая кнопка пэда соответствует своему треку пэда. Они используются для переключения до 4 звуков или секвенций одновременно.

- Нажмите одну кнопку PAD для переключения одного звука или секвенции.
- Нажмите несколько кнопок PAD для переключения нескольких звуков или секвенций.
Секвенции проигрываются до конца. Затем, они останавливаются или продолжают циклично воспроизводиться в зависимости от состояния их параметра “One Shot/Loop” (стр. 142).
Кнопка STOP используется для выхода из режима воспроизведения секвенций:
- Нажмите кнопку STOP для останова всех секвенций.
- Удерживая нажатой кнопку STOP, нажмите кнопки PAD для останова соответствующих секвенций.

Замечание: Пэды автоматически останавливаются при выборе какой-либо коды.

Замечание: Пэды “отбирают” полифонию у других треков, поэтому используйте их с осторожностью.

Синхронизация пэдов. В режиме воспроизведения стиля, пэды синхронизированы с темпом стиля. В режиме воспроизведения песни они синхронизированы с последним работавшим секвенсором. Например, если было нажато SEQ2-PLAY; при нажатии одной из кнопок PAD, будет осуществлена синхронизация с секвенсором 2.

Команда Play для пэдов и секвенсоров. При нажатии одной из кнопок PLAY для запуска соответствующего секвенсора, все пэды прекращают воспроизведение.

[SHIFT] Удерживая кнопку SHIFT и нажав любую кнопку PAD, можно перейти на страницу Style Play > Pad/Assignable Switch.

15. Кнопка SINGLE TOUCH

Кнопка используется для включения/выключения функций Single Touch и Variation/STS Link.

Горит

При выборе нового стиля (или того же самого) автоматически выбирается установка Single Touch Setting 1 (STS1). В соответствии с ней вместе со сменой треков стиля и эффектов изменяются Установки пэдов, треков реального времени и их эффектов.

Мигает

Включена функция Variation/STS Link, вызывающая каждую вариацию в соответствии выбранной STS. То есть, при выборе Variation 2 автоматически загружается STS 2; при выборе Variation 3 — STS 3.

Не горит

При выборе нового стиля (или того же самого) изменяются звуки пэдов, треки стилей и эффекты, в то время как установки треков реального времени и их эффектов остаются неизменными.

16. Кнопки управления секвенсором SEQUENCER 1

Pa500 оборудован двумя секвенсорами 1 и 2, каждый из которых имеет свои регуляторы. Регуляторы секции Sequencer 1 используются еще и в режиме секвенсора.

<< и >>

Используются для быстрой “перемотки” песни в прямом и обратном направлениях во время ее воспроизведения, а также для выполнения команд Rewind (возврат назад) и Fast Forward (переход вперед).

При однократном нажатии на одну из этих кнопок происходит переход к предыдущему (следующему) такту песни. Если удерживать кнопку нажатой, то будет происходить непрерывное перемещение по песне в соответствующем направлении.

В режиме секвенсора, при установке локатора в отличную от такта 1 позицию, песня вернется в эту позицию (стр. 175).

[SHIFT] Если в режиме работы со списком песен (секвенсор 1) удерживать нажатой кнопку SHIFT, то с помощью этих кнопок можно будет перемещаться по списку воспроизведения (см. стр. 160).

HOME

Перемещает песню к началу (такт 1).

В режиме секвенсора, при установке локатора в отличную от такта 1 позицию, песня вернется в эту позицию (стр. 175).

PLAY/STOP

Запуск/останов песни из/в текущей позиции.

[SHIFT] Если в режиме воспроизведения песни удерживать нажатой кнопку SHIFT, то кнопка PLAY/STOP управляет воспроизведением сразу двух секвенсоров одновременно.

17. Слайдер SEQUENCER BALANCE

В режиме воспроизведения песни слайдер используется для определения громкостного баланса между двумя встроенными секвенсорами. В крайнем левом положении воспроизводится звук только секвенсора 1, в крайнем правом — только секвенсора 2. Среднее положение слайдера соответствует равной громкости обоих секвенсоров.

Слайдер не работает в режимах воспроизведения стиля или секвенсора.

18. Кнопки INTRO 1 — 3/COUNT IN ▶ PERF, ▶ PERF^{Sty}, ▶ SB

Кнопки используются для перевода аранжировщика в режим Intro (вступление). При нажатии на одну из них воспроизведение стиля запускается с выбранного вступления. После его окончания индикатор INTRO автоматически гаснет.

Для запуска циклического воспроизведения необходимо нажать кнопку дважды (светодиод мигает). Для выхода из режима циклического воспроизведения выберите другой элемент стиля (Fill, Intro, Variation...).

Замечание: вступление 1 (кнопка INTRO1) воспроизводит короткую секвенцию с различными аккордами, а вступление 2 (кнопка INTRO2) — последний распознанный аккорд. Кнопка INTRO3 обычно используется для воспроизведения однотактового предварительного отсчета.

19. Кнопки ENDING 1 — 3 ▶ PERF, ▶ PERF^{Sty}, ▶ SB

Если запущено воспроизведение стиля, то при нажатии на одну из этих кнопок запускается код и воспроизведение стиля останавливается. Если воспроизведение стиля остановлено, то кнопки могут использоваться в качестве дополнительных вступлений.

Замечание: кода 1 (кнопка ENDING1) воспроизводит короткую секвенцию с различными аккордами, а кода 2 (кнопка ENDING2) — последний распознанный аккорд. Кнопка ENDING3 используется для моментального воспроизведения двухтактной коды.

20. Кнопки VARIATION 1 — 4 ▶ PERF, ▶ PERF^{Sty}, ▶ SB

Кнопки используются для выбора одной из четырех вариаций текущего стиля, каждая из которых может отличаться паттернами и звуками.

[SHIFT] Удерживая кнопку SHIFT и нажав любую кнопку VARIATION, можно перейти на страницу Style Play > Drum/Fill.

21. Кнопки FILL 1 — 3/BREAK ▶ PERF, ▶ PERF^{Sty}, ▶ SB

Кнопки используются для запуска сбивок. Для циклического воспроизведения необходимо нажать кнопку дважды (светодиод начинает мигать). Для выхода из цикла необходимо выбрать любой другой элемент стиля (Fill, Intro, Variation...).

Замечание: FILL 3 обычно используется для вставки паузы.

Замечание: Эта функция может автоматически активироваться при усилении давления на клавиши (стр. 99).

[SHIFT] Удерживая кнопку SHIFT и нажав любую кнопку FILL, можно перейти на страницу Style Play > Drum/Fill.

22. Кнопка START/STOP

Используется для запуска/останова воспроизведения стиля.

Замечание: Эта функция может автоматически активироваться при усилении давления на клавиши (стр. 99).

[SHIFT] Для переустановки всех контроллеров Pa500 и всех инструментов, скоммутированных с его выходом MIDI OUT или портом USB, а также сброса “зависших” нот нажмите на комбинацию кнопок SHIFT + START/STOP.

23. Колесо TEMPO/VALUE ▶ PERF, ▶ PERF^{Sty}, ▶ SB

Колесо DIAL может использоваться для определения темпа, редактирования значения выбранного параметра или перемещения по списку файлов на страницах режимов выбора песни и Media.

Для увеличения значений параметра или темпа вращайте колесо по часовой стрелке, для уменьшения — против.

[SHIFT] Если нажата кнопка SHIFT, то колесо используется для управления темпом.

[MENU] Если нажата кнопка MENU, то колесо используется для установки контраста дисплея.

24. Кнопка EXIT

Используется для выполнения различных действий, связанных с отменой текущего состояния:

- выход из страницы редактирования без выбора какого-то ни было элемента;
- выход из меню страницы без выбора какого-то ни было элемента;
- переход к главной странице текущего режима;
- выход из глобального режима или режима Media и переход к главной странице текущего режима;
- выход из окна выбора стиля (Style), перформанса (Performance) или программы (Sound).

Совместное нажатие кнопок EXIT + MENU сбрасывает темп на записанное в стиле значение.

25. Кнопка MENU

Кнопка используется для перехода к странице меню текущего режима или режима редактирования. После того как было открыто меню редактирования, для того, чтобы перейти к нужному разделу редактирования, можно прикоснуться к соответствующему полю (кнопке) экрана дисплея.

Для перехода к главной странице текущего режима нажмите кнопку EXIT.

Более подробная информация приводится при описании конкретного режима.

Совместное нажатие кнопок EXIT + MENU сбрасывает темп на записанное в стиле значение.

26. Секция MODE

Используется для выбора режима работы инструмента. При загрузке нового режима, старый отменяется.

STYLE PLAY

Режим используется для воспроизведения стиля (автоаккомпанемент) и воспроизведения до 4 треков реального времени и 4 треков пэдов.

Треки реального времени отображаются в правой части главной страницы режима воспроизведения стиля. Для перехода к ней из любой страницы редактирования данного режима нажмите кнопку EXIT. Если инструмент находится в другом режиме, то для перехода в режим воспроизведения стиля нажмите кнопку STYLE PLAY. Если треки на дисплее не отображаются, нажмите кнопку TRACK SELECT.

Этот режим загружается автоматически при включении питания инструмента.

SONG PLAY

Режим воспроизведения песни используется для воспроизведения стандартных MIDI-файлов формата SMF или KAR. Поскольку Pa500 оборудован двумя секвенсорами, то можно воспроизводить одновременно две песни, регулируя громкостной баланс между ними с помощью слайдера SEQUENCER BALANCE.

Кроме треков песни, с помощью клавиатуры инструмента можно воспроизводить от одного до четырех треков реального времени. На главной странице эти треки отображаются в правой части дисплея. Для перехода к главной странице из любой страницы редактирования режима воспроизведения песни нажмите кнопку EXIT. Если инструмент находится в другом режиме, то для перехода в режим воспроизведения песни нажмите кнопку SONG PLAY. Для переключения между треками песни и реального времени используется кнопка TRACK SELECT

SEQUENCER

Режим секвенсора используется для записи и воспроизведения песни. Режим секвенсора аккомпанемента (Backing Sequence) позволяет записывать песни с использованием треков реального времени и треков стилей. Записанную таким образом песню можно сохранить в формате стандартного MIDI-файла.

SOUND

Режим программы, позволяющий воспроизводить с помощью клавиатуры инструмента одну из его программ или редактировать ее.

DEMO

Для перехода в демонстрационный режим нажмите одновременно кнопки STYLE PLAY и SONG PLAY. Он используется для воспроизведения демонстрационных песен, позволяющих оценить потенциальные возможности Pa500. для выхода из этого режима, нажмите любую из кнопок MODE.

27. Кнопка GLOBAL

Кнопка используется для входа в глобальный режим, в котором определяются установки для всего инструмента в целом. При входе в глобальный режим из любого другого режима, последний остается активным. Для перехода к нему нажмите кнопку EXIT.

28. Кнопка MEDIA

Кнопка используется для входа в режим Media, который позволяет выполнять различные операции с файлами и дисками (загрузка, сохранение, форматирование и т.д.). При входе в режим Media из другого режима, последний остается активным. Для перехода к нему нажмите кнопку EXIT.

29. Кнопка HELP

Используется для вывода справочной информации.

30. Кнопка SHIFT

Если эта кнопка нажата, то функциональное назначение других кнопок изменяется на альтернативное.

31. Секция SOUND/PERFORMANCE SELECT ▶ PERF, ▶ PERF^{Sty}, ▶ STS, ▶ STSSB, ▶ SB

Кнопки используются для перехода к окну выбора программы (звука) или перформанса. Более подробно об этом рассказывается на странице 76. Список программ (звуков) инструмента приводится на странице 248.

Крайняя слева кнопка используется для выбора верхнего или нижнего ряда банков программ или перформансов. Для выбора необходимого ряда нажмите кнопку соответствующее число раз.

Горит верхний светодиод

Выбираются программы или перформансы верхнего ряда.

Горит нижний светодиод

Выбираются программы или перформансы нижнего ряда.

Замечание относительно банков программ и имен. Программы банков от “PIANO” до “SFX” являются стандартными. Отредактировать их непосредственно невозможно.

Программы банков “USER” являются своеобразными контейнерами, использующимися для загрузки программ с внешнего устройства или сохранения из памяти.

Банк “USER DK” используется для загрузки наборов ударных.

Каждый банк программ состоит из нескольких страниц, на каждой из которых размещено до 8 программ. Последовательное нажатие кнопки банка циклично переключает доступные страницы.

[SHIFT] При удержании кнопки SHIFT и нажатии одной из данных кнопок, дисплей отобразит страницу “Write Performance”, позволяющую сохранить текущие установки треков в перформанс (стр. 102).

32. Кнопки управления секвенсором SEQUENCER 2

Аналогичны кнопкам управления секвенсором 1 (см. выше).

33. Кнопка STYLE CHANGE

Кнопка используется для включения/отключения функции смены стиля Style Change.

Нажата

При выборе перформанса загружается стиль, сохраненный вместе с ним.

Отжата

При выборе перформанса остается активным текущий стиль. Изменяются только установки треков реального времени.

34. Кнопка PERFORMANCE SELECT

Устанавливает регуляторы секции PERFORMANCE/SOUND SELECT в режим выбора перформанса.

35. Кнопка SOUND SELECT

Устанавливает регуляторы секции PERFORMANCE/SOUND SELECT в режим выбора программы (звука) и назначения ее на текущий (выбранный) трек.

36. Кнопки UPPER OCTAVE ▶ PERF, ▶ STS, ▶ STS^{SB}

Используются для транспонирования выбранного трека с точностью до октавы в диапазоне 2 октав. Величина транспонирования (в октавах) всегда отображается рядом с именем трека.



Для сброса величины октавного транспонирования трека в 0 нажмите одновременно на обе кнопки.

Замечание: изменение высоты настройки инструмента на треки ударных не влияет.

–

Транспонирование трека на октаву вниз.

+

Транспонирование трека на октаву вверх.

[SHIFT] Удерживая кнопку SHIFT и нажав любую кнопку UPPER OCTAVE, можно перейти на страницу Style Play > Tuning.

37. Кнопки SYNCHRO START/STOP ▶ SB

Используется для включения/выключения функций синхронного старта и синхронного останова.

Горит светодиод START

Для автоматического запуска воспроизведения стиля возьмите аккорд в области сканирования, которая обычно располагается левее точки разбиения клавиатуры (стр. 16). При необходимости перед запуском стиля можно вставить вступление.

Горят светодиоды START+STOP

При снятии аккорда воспроизведение стиля сразу останавливается. Если снова взять аккорд, то воспроизведение стиля снова запускается.

Светодиоды не горят

Все функции синхронизации отключаются.

38. Кнопка TAP TEMPO/RESET

Функциональное назначение кнопки зависит от состояния стиля (воспроизводится/остановлен).

Задание темпа (Tap Tempo): если воспроизведение стиля остановлено, то темп можно определить, нажимая на эту кнопку в соответствующем ритме.

Сброс (Reset): при нажатии кнопку во время воспроизведения стиля происходит переход к предыдущей первой доле такта.

39. Кнопка TEMPO LOCK

Кнопка используется для определения состояния функции (включена/выключена) Tempo Lock.

Нажата

При выборе другого стиля или перформанса темп остается неизменным. Однако его можно модифицировать с помощью колеса DIAL.

В режиме воспроизведения песни также включается функция Link Mode. Темп одинаков для обоих секвенсоров.

Отжата

При выборе другого стиля или перформанса автоматически восстанавливается темп, сохраненный в качестве одной из их установок.

В режиме воспроизведения песни также отключается функция Link Mode. Темп для обоих секвенсоров устанавливается индивидуально.

[SHIFT] Удерживая кнопку SHIFT и нажав кнопку TEMPO LOCK, можно перейти на страницу Global > Lock.

40. Кнопка FADE IN/OUT

Если стиль (или песня) не воспроизводится, то при нажатии на эту кнопку он будет запущен с постепенно возрастающей громкостью (громкость увеличивается от нуля до максимума).

Если нажать кнопку в то время, когда стиль (или песня) воспроизводится, его громкость будет постепенно уменьшаться.

При этом отпадает необходимость использования кнопки START/STOP для запуска/останова воспроизведения стиля.

Это не работает в режиме секвенсофа.

[SHIFT] Удерживая нажатой кнопку SHIFT и нажав кнопку FADE IN/OUT, можно перейти на страницу Global > Basic.

41. Кнопка SONGBOOK

Кнопка используется для перехода в режим работы с базой музыкальных данных SongBook.

[SHIFT] Удерживая нажатой кнопку SHIFT и нажав SONGBOOK, можно перейти на страницу SongBook > Custom List.

42. Кнопка ENSEMBLE ▶ PERF, ▶ STS, ▶ STS^{SB}

Кнопка используется для включения/выключения функции Ensemble. Если последняя включена, то мелодическая линия правой руки гармонизируется с аккордами, которые взяты левой.

Замечание: функция Ensemble доступна только в том случае, если установлен режим разбиения (Split) клавиатуры.

[SHIFT] Удерживая нажатой кнопку SHIFT и нажав кнопку ENSEMBLE, можно перейти на страницу Style Play > Ensemble.

43. Кнопка SPLIT

В режимах воспроизведения стиля, песни и секвенсора аккомпанемента, эта кнопка используется для определения режима интерпретации блоком аранжировщика аккордов, взятых на клавиатуре инструмента.

Замечание: Даже при распознавании аккордов, для звучания аккомпанемента должен гореть индикатор кнопки ACCOMP.

Нажата

Трек Lower воспроизводится в диапазоне клавиатуры, расположенном ниже точки разбиения, а треки Upper 1, Upper 2 и Upper 3 — выше точки разбиения. Аккорды распознаются в диапазоне клавиатуры, который расположен ниже точки разбиения (режим клавиатуры Split).

Количество нот, необходимых для идентификации аккорда, определяется значением параметра Chord Scanning Mode (см. описание параметра “Chord Recognition Mode”, стр. 99).

Отжата

Треки Upper 1, Upper 2 и Upper 3 воспроизводятся на всем диапазоне клавиатуры, а трек Lower мьютируется. Аккорды распознаются на всем диапазоне клавиатуры (режим клавиатуры Full).

Для того чтобы блок аранжировщика идентифицировал аккорд, необходимо взять три или более нот (см. описание параметра “Chord Recognition Mode”, стр. 99).

[SHIFT] Удерживая нажатой кнопку SHIFT и нажав кнопку SPLIT, можно перейти на страницу Style Play > Key Velocity.

44. Кнопки TRANSPOSE ▶ PERF, ▶ PERF^{Sty}, ▶ SB

Кнопки используются для изменения высоты настройки всего инструмента с точностью до полутона. Величина транспонирования обычно отображается в заглавной строке экрана дисплея.



Для сброса величины транспонирования настройки инструмента в 0 нажмите одновременно обе кнопки.

Замечание: изменение высоты настройки инструмента на треки ударных не влияет (см. стр. 92 и 159).

b

Понижение высоты настройки инструмента на полутон.

#

Повышение высоты настройки инструмента на полутон.

[SHIFT] Удерживая нажатой кнопку SHIFT и нажав любую кнопку TRANSPOSE, можно перейти на страницу Global > Transpose Control.

Тыльная панель

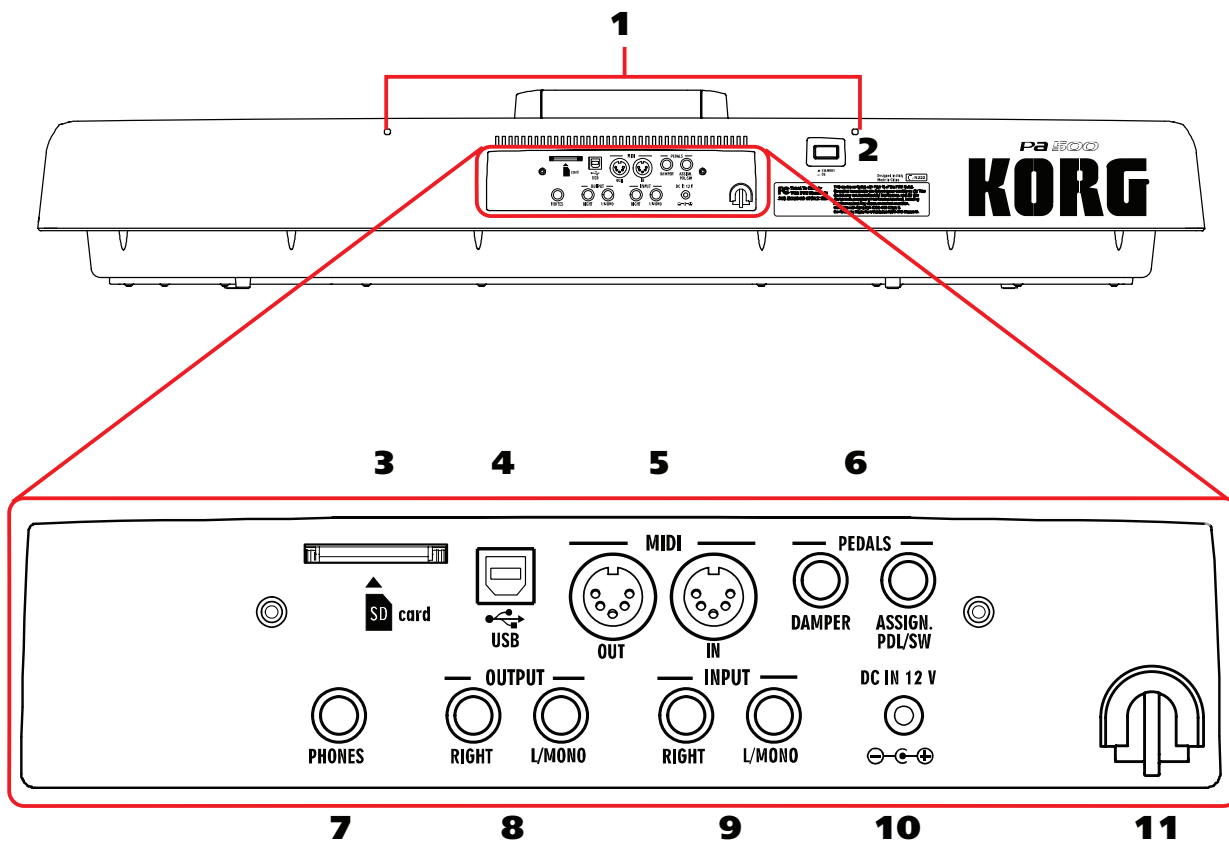

1. Отверстия для попюитра

В комплект поставки Pa500 входит попюитр. Поместите в эти отверстия его выступы.

2. Переключатель STANDBY/ON

Используется для выключения/включения питания инструмента.

On

Инструмент включен.

Standby

Инструмент выключен.

3. Слот карты

Служит для обмена данными с картами форматов Secure Digital (SD) или MultiMedia (MMC). Работа с данными осуществляется в режиме “Media”.

Замечание: Не удаляйте карту в процессе обмена информацией с ней.

Замечание: Помещенная в этот слот карта распознается компьютером, подключенным к Pa500 через USB.

4. Разъем USB

Разъем USB Type B (пассивный) формата USB 1.1 (Full Speed) используется для коммутации Pa500 с компьютером и обмена данными с ним. Более подробная информация приведена на странице 226.

Поддерживается функция MIDI Over USB, позволяющая использовать этот разъем вместо портов MIDI (стр. 230).

5. MIDI-интерфейс

Обеспечивает коммутацию Pa500 с внешними контроллерами (мастер-клавиатура, MIDI-гитара, духовой контроллер, MIDI-аккордеон, и т.д.), экспандером или компьютерным секвенсором. Инструмент укомплектован двумя наборами входных и выходных разъемов формата MIDI. Более подробно вопросы использования MIDI-интерфейса освещаются в главе “MIDI”.

IN

Разъем используется для получения MIDI-данных от внешнего контроллера или компьютера. Он коммутируется с разъемами MIDI OUT внешнего MIDI-оборудования.

OUT

Разъем используется для передачи на внешнее оборудование MIDI-данных, сгенерированных клавиатурой, контроллерами и/или внутренним секвенсором Pa500. Они коммутируются с разъемами MIDI IN внешнего MIDI-оборудования.

6. Разъемы PEDAL

Используются для подключения внешних педалей.

DAMPER

Разъем используется для коммутации демпферной педали, например, KORG PS1 или DS1H. Полярность педали определяется параметром “Damper Polarity” (стр. 207).

ASSIGN. PDL/SW

Используется для коммутации программируемой ножной педали или ножного переключателя, например, KORG EXP2 или XVP10 (стр. 206).

7. Разъем PHONES

Используется для подключения наушников сопротивлением 16-200 Ом (стандартно 50 Ом). Для подключения нескольких пар наушников используйте специальный разветвитель.

***Замечание:** При подключении к этому разъему джека, динамики автоматически отключаются.*

8. Разъемы OUTPUT (L/MONO, RIGHT)

Несбалансированные разъемы, используемые для передачи аудиосигнала с Pa500 на вход микшера, системы звукоусиления, на активные мониторы или домашнюю аудиосистему. Уровень сигнала на этих выходах регулируется слайдером MASTER VOLUME.

При работе с моно сигналом, используйте разъем L/MONO.

***Замечание:** слайдер MASTER VOLUME не оказывает влияния на уровень сигнала входов AUDIO INPUT.*

9. Разъемы AUDIO INPUT

Несбалансированные разъемы, используемые для приема сигнала с другого синтезатора, микшера или CD/MP3-проигрывателя. Сигналы с них подаются непосредственно в конечный микс.

10. Разъем DC 12 V

Используется для коммутации сетевого адаптера.

11. Держатель кабеля

Служит для крепления кабеля, во избежание его выпадения.

Основная информация

Профессиональная аранжировочная станция Korg Pa500 обладает следующими возможностями:

- Передовая технология RX, касающаяся всех аспектов Pa500, начиная с функций синтеза и заканчивая проблемами отображения информации.
- Мощная система синтеза EDS (Enhanced Definition Synthesis) компании KORG, реализованная ранее в лучших профессиональных синтезаторах.
- 80-голосая полифония.
- Многозадачная операционная система OPOS (Objective Portable Operating System), позволяющая совместить игру на инструменте с процессом загрузки данных.
- Возможность обновлений версий операционной системы.
- Использование электронного диска Solid State Disk (SSD), заменяющего обычную память ROM.
- Использование карт памяти SD (Secure Digital) и MultiMedia (MMC) для быстрого обмена данными.
- Совместимость со звуками General MIDI уровня 2.
- 880 заводских программ и 56 заводских наборов ударных, плюс 128 программных и 64 ударных пользовательских ячеек памяти.
- Четыре мультиэффекторных процессора эффектов на основе технологии REMS для обработки MIDI-треков. Каждый процессор реализует 124 различных алгоритма.
- Полупараметрический мастер-эквалайзер на выходе для окончательной настройки звука.
- 256 перформансов и более 1280 установок Single Touch Settings (STS — вызов установок с помощью нажатия на одну кнопку), обеспечивающих мобильность управления звуками и эффектами.
- Около 320 заводских стилей.
- Запись и редактирование стиля, включая режим гитары.
- Запись и редактирование пэда.
- Двойной секвенсор XDS с функцией кроссфейда.
- Полнофункциональный 16-трековый секвенсор.
- Редактируемая база музыкальных данных, реализующая быстрый доступ к песням с помощью функции SongBook.
- Высококачественные АЦП/ЦАП.
- Графический сенсорный дисплей.
- Полностью программируемые слайдер и переключатель.
- Двухусилительная система звукоусиления 2 x 15 Вт.
- Порт USB 1.1 Full Speed для коммутации Pa500 с компьютером. Данный порт можно использовать для обмена файлами и коммутации MIDI (без необходимости приобретения дополнительного MIDI-интерфейса для PC).

Работа в режиме реального времени

Pa500 разработан с учетом максимального удовлетворения потребностей музыкантов, работающих “в живую”. **Перформансы** позволяют оперативно конфигурировать все треки клавиатуры и необходимые стили, **STS** (вызов установок с помощью одного нажатия) — треки клавиатуры, **стили** — необходимый аккомпанемент, **песни** можно микшировать в реальном времени, а архив песен (**SongBook**) — выбирать нужные песни из большой базы музыкальных данных.

Упрощенный режим (Easy Mode)

Для начинающих удобен упрощенный режим Pa500, предоставляющий все возможности инструмента без долгой подготовки к работе.

Контактные адреса и телефоны

По всем вопросам, связанным с аппаратными и программными аксессуарами рекомендуется обращаться к местному дилеру компании Korg, который поможет приобрести новые программы, стили и другие материалы. Любой из дистрибуторов компании Korg обеспечит Вас необходимой информацией.

Большинство дистрибуторов компании Korg имеет собственные сайты в сети Интернет, на которых можно найти разнообразную полезную информацию и программное обеспечение.

Системные файлы (например, резервная копия заводских установок) и новые версии операционных систем находятся на странице сети Интернет:

www.korgpa.com

Другую полезную информацию можно найти на веб-сайтах компании Korg:

www.korg.com

www.korg.co.uk

www.korgcanada.com

www.korg.co.jp

www.laboitenoiremusicien.com

www.korg.de

www.ekomusicgroup.com

www.korg.es

Комплектация

После покупки инструмента проверьте наличие всех комплектующих. В случае отсутствия какой-либо из них немедленно сообщите об этом дилеру компании Korg.

- Pa500
- Пюпитр
- Сетевой адаптер
- Руководство пользователя
- CD с драйвером USB и дополнительными материалами

Структура руководства

Руководство разбито на четыре части:

- **Введение**, содержащее описание инструмента и обзор его основных функций.
- **Краткое руководство**, включающее ряд практических рекомендаций по работе с инструментом.
- **Справочное руководство**, в котором находится детальное описание страниц экрана дисплея и их параметров.
- **Приложение со списком** данных и информацией для квалифицированного пользователя.

Список используемых аббревиатур:

- ▶ **PERF** Параметр, который можно сохранить в перформанс с помощью команды записи перформанса “Write Performance”.
- ▶ **PERF^{Sty}** Параметр, который можно сохранить в текущий перформанс стиля с помощью команды записи перформанса стиля “Write Style Performance”.
- ▶ **STS** Параметр, который можно сохранить в одну из установок STS (Single Touch Setting) текущего стиля или в один из пунктов SongBook с помощью команды записи установки STS “Write STS”. Для записи установок STS базы музыкальных данных отметьте опцию Write STS на странице Book Edit 1 режима SongBook.
- ▶ **GBL** Параметр, который можно сохранить в глобальные установки с помощью команды записи глобальных установок “Write Global”. Существует несколько различных наборов глобальных параметров. Для их идентификации используются маленькие символы, сопровождающие аббревиатуру GBL.
- ▶ **SB** Параметр, который можно сохранить в один из пунктов SongBook.

Создание резервной копии системных файлов

Для инструмента Pa500, резервная копия всех данных содержится на сайте www.korgpa.com. Пользователю рекомендуется создать резервную копию всех системных данных, включающую программы, перформансы и стили, которые хранятся во внутренней памяти инструмента.

Если некоторые из них модифицируются, то можно сформировать новую резервную копию, чтобы случайно не потерять результаты правок.

Процедура восстановления заводских музыкальных ресурсов (стилей, программ, и т.д.) описана в параграфе “Full Backup Resources” (стр. 235).

Загрузка операционной системы

Компания Korg постоянно выпускает для Pa500 новые версии операционных систем, которые можно загрузить с интернет-страницы www.korgpa.com. Прежде чем загрузить новую операционную систему, рекомендуется ознакомиться с содержимым файла Readme, который входит в ее состав.

Для того чтобы посмотреть, какая версия операционной системы установлена на конкретном Pa500, перейдите на страницу “Utility” режима Media (стр. 235).

***Предупреждение:** Устанавливайте ОС, только официально предлагаемые Korg для Pa500. Несоблюдение этого условия может привести к потере данных и неработоспособности инструмента. Компания Korg не несет ответственности за любые неисправности, связанные с неправильной установкой ОС.*

Загрузка музыкальных ресурсов

Оригинальные музыкальные ресурсы можно загрузить с интернет-страницы www.korgpa.com. также можно создать их резервную копию (см. “Full Resources Backup” на стр. 224). Для восстановления данных используйте процедуру “Full Resources Restore” (стр. 225).

***Предупреждение:** Устанавливайте музыкальные ресурсы, только официально предлагаемые Korg для Pa500. Несоблюдение этого условия может привести к потере данных.*

Загрузка музыкальных ресурсов, созданных на инструментах предыдущих серий Pa (Pa80, Pa1X, Pa800) и i-Series имеет ряд ограничений (см. главу “Media”).

Начало работы

Коммутация сетевого адаптера

Скоммутируйте прилагаемый сетевой адаптер с соответствующим гнездом, которое расположено на тыльной панели инструмента. Вставьте вилку в розетку.

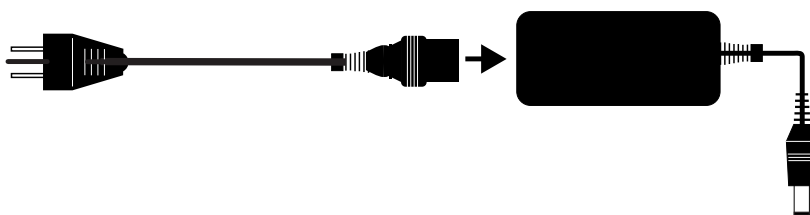

Предупреждение: Используйте только прилагаемый адаптер или другой, рекомендованный Korg. Несоблюдение этого условия может привести к повреждению инструмента!

Включение/отключение инструмента

- Нажмите переключатель STANDBY/ON, который расположен на тыльной панели инструмента. Загорится дисплей, на котором отображается прохождение этапов процедуры загрузки.
- Для выключения инструмента нажмите еще раз переключатель STANDBY/ON.

Внимание: при выключении питания инструмента данные, находящиеся в памяти RAM (песни, записанные или отредактированные в режиме секвенсора), стираются. Однако, данные, хранящиеся на электронном диске SSD (заводские данные, пользовательские программы, перформансы и стили), после отключения питания сохраняются.

Управление громкостью

Общая громкость

- Слайдер MASTER VOLUME используется для управления общей громкостью инструмента. Он регулирует громкость встроенных динамиков и уровень сигнала на выходах (LEFT & RIGHT) OUTPUT и PHONES. На уровень сигнала входов INPUT положение слайдера влияния не оказывает.

Замечание: увеличивайте громкость с помощью MASTER VOLUME постепенно, начиная со среднего уровня. Избегайте продолжительной работы на повышенных уровнях громкости.

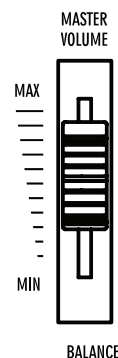

Громкость клавиатуры, стиля и песни

Для управления относительной громкостью треков клавиатуры, стиля, пэда и песни используется слайдер BALANCE.

Замечание: Данный слайдер не действует в режимах секвенсора и программы.

- В режиме воспроизведения стиля, этот слайдер устанавливает баланс между треками реального времени (клавиатурными) и треками аккомпанемента (стиля) и пэдов.
- В режиме воспроизведения песни, этот слайдер устанавливает баланс между треками реального времени (клавиатурными) и треками секвенсора и пэдов.

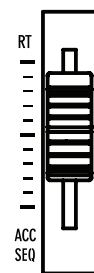

Слайдер секвенсора BALANCE

Слайдер BALANCE используется для определения громкостного баланса между встроенными секвенсорами 1 и 2.

- В левом крайнем положении громкость секвенсора 1 устанавливается в максимум, а секвенсора 2 — в ноль.
- В правом крайнем положении громкость секвенсора 2 устанавливается в максимум, а секвенсора 1 — в ноль.
- Центральное положение соответствует одинаковой громкости секвенсоров.



Замечание: при включении инструмента рекомендуется устанавливать слайдер BALANCE в центральное положение. В противном случае уровень громкости одной из песен может оказаться недостаточным.

Наушники

Выходные разъемы PHONES на тыльной стороне инструмента используются для подключения наушников. Всего можно подключить одну пару наушников с сопротивлением 16 — 200 Ом (рекомендуемое 50 Ом). Для коммутации более одной пары наушников необходимо использовать распределительное устройство.

Аудиовыходы

Аудиовыходы позволяют коммутировать Pa500 с внешней системой звукоусиления.

Стерео. С помощью монофонических кабелей скоммутируйте выходы (LEFT/MONO, RIGHT) OUTPUT со стереофоническим каналом микшера, двумя монофоническими каналами микшера, двумя активными мониторами или входом TAPE/AUX аудиосистемы. Не используйте для этой цели входы PHONO.

Моно. С помощью монофонического кабеля скоммутируйте выход LEFT или RIGHT OUTPUT со входом монофонического канала микшера, активного монитора или каналом TAPE/AUX аудиосистемы (в этом случае будет воспроизводиться только один канал, до тех пор, пока в усилителе не будет выбран режим Mono).

Аудиовходы

Аудиовходы INPUT, расположенные на тыльной панели инструмента, используются для коммутации Pa500 с другими музыкальными инструментами. Для работы с микрофоном, используйте внешний предусилитель или микшер.

Входной уровень устанавливается регуляторами громкости источника сигнала. Не допускайте перегрузки по входу (клипирования). Имейте в виду следующее:

- если сигнал на выходах Pa500 мал, увеличивайте выходной уровень в источнике;
- если сигнал оптимальный, то все в порядке;
- если сигнал искажен, уменьшайте выходной уровень в источнике.

MIDI-коммутация

Для воспроизведения внутренних звуков Pa500 можно использовать внешний контроллер, например, MIDI-клавиатуру, гитарный MIDI-датчик, духовой контроллер, MIDI-аккордеон или цифровое пиано.

Кроме того, с помощью Pa500 можно управлять другим MIDI-оборудованием или коммутировать инструмент с компьютером для использования последнего в качестве внешнего секвенсора.

Альтернативную MIDI-коммутацию можно создать посредством порта USB, соединенного с компьютером.

Более подробно проблемы MIDI-коммутации описаны в разделе “MIDI”.

Демпферная педаль

Скоммутируйте демпферную педаль со входом DAMPER, расположенным на тыльной панели инструмента. Рекомендуется использовать педали KORG PS1 или DS1H, а также совместимые с ними. Полярность педали определяется значением параметра “Damper Polarity” (см. стр. 207).

Демонстрационная функция

Pa500 укомплектован демонстрационными песнями, позволяющими представить пользователю богатые возможности инструмента.

1. Нажмите одновременно кнопки STYLE PLAY и SONG PLAY. Их светодиоды начнут мигать.

Если в этом состоянии не нажимать ни на одну из кнопок, то будут воспроизведены все демонстрационные песни.

2. Для воспроизведения конкретной демонстрационной песни выберите одну из доступных опций.
3. Для останова воспроизведения демонстрационной песни нажмите кнопку STOP экрана дисплея или выйдите из режима демонстрации, нажав на любую кнопку секции MODE.

Пюпитр

В комплект поставки Pa500 входит пюпитр. Он устанавливается в отверстия, расположенные на тыльной панели инструмента.

Толкование терминов

Прежде чем продолжить описание инструмента, познакомимся с терминами, которые используются в данном руководстве.

В этом разделе приводится краткое описание различных элементов Pa500. В профессиональной станции аранжировщика используется несколько иная терминология, чем в синтезаторах или рабочих станциях. Поэтому данный раздел помогает избежать двусмысленных толкований определенных названий, а стало быть, способствует более ясному пониманию принципов работы инструмента.

Программа (Sound)

Программа (звук) — базовое понятие аранжировочной станции. Программа воспроизводит, как правило, звук реального инструмента (рояля, бас-гитары, саксофона, гитары...). Программу можно редактировать, сохранять, вызывать и назначать на любой трек. В режиме программы (Sound) пользователь может воспроизводить ее звук с помощью клавиатуры инструмента. В режимах воспроизведения стиля (Style Play) или секвенсора (Sequencer) программы можно назначать на треки секвенсора, треки стиля или треки реального времени (воспроизводятся с помощью клавиатуры инструмента).

Стиль (Style)

Стиль (Style) — основа основ профессиональной станции аранжировщика. Стиль состоит максимум из восьми партий (треков).

Ударные (Drum)

Трек ударных воспроизводит зацикленную ритмическую фразу тембрами стандартного набора ударных.

Перкуссия (Percussion)

Дополнительная ритмическая фраза, воспроизводимая перкуSSIONными инструментами (конги, шейкер, колокольчик и т.д.), которая относится к перкуSSIONному треку.

Фразы по треку ударных и перкуSSIONному воспроизводятся циклически независимо от нот и аккордов, берущихся на клавиатуре инструмента. Однако можно на любую из партий назначать различные наборы ударных или редактировать эти наборы ударных.

Бас (Bass) и аккомпанемент (Accompaniment)

Синхронно с треком ударных и перкуSSIONным треком, воспроизводятся басовый трек и до пяти треков стиля. По трекам баса и стиля воспроизводятся музыкальные фразы, наполнение которых определяется аккордами, берущимися на клавиатуре инструмента.

И снова обращаем внимание на тот факт, что на любой из треков стиля можно назначить любую программу.

Вариация (Variation)

Каждый стиль включает в себя четыре вариации (Variation). В общем случае все вариации являются слегка измененными версиями друг друга. По мере роста номера вариации, от одного до четырех, сложность аранжировки увеличивается. Могут также добавляться новые партии (треки). Это позволяет формировать более интересную и динамичную аранжировку, не отступая при этом от выбранного стиля.

Сбивка (Fill-in)

Во время исполнения барабанщици при переходе от куплета к припеву часто исполняют сбивки, внося, таким образом, разнообразие в свою партию. Для каждого стиля в Pa500 запрограммировано по три сбивки. Различают три типа сбивок: барабаны вместе с другими инструментами, только барабаны, сбивка в виде паузы.

Вступление и кода (Intro и Ending)

Исполнение каждого из стилей можно разнообразить за счет множества музыкальных вступлений и код. В Pa500 имеются вступления и коды различных длин. Некоторые из них имеют собственное гармоническое развитие, некоторые — следуют введенной гармонии. Также имеется вступление типа предварительного отсчета.

Пэд (Pad)

Пэды аналогичны одотрековым стилям, запуск воспроизведения которых осуществляется соответствующими кнопками PAD. Их можно использовать для воспроизведения в реальном времени отдельных звуков или коротких циклических секвенций одновременно со стилем.

Треки реального времени (Keyboard)

Кроме треков стиля существуют четыре партии реального времени, которые исполняются на клавиатуре инструмента. Каждый из треков реального времени имеет свой диапазон клавиатуры и скорости нажатия (velocity), в котором он воспроизводится. Обычно три трека реального времени назначаются на диапазон выше точки разделения клавиатуры (треки Upper), а один (Lower) — ниже нее. Это позволяет совмещать звуки треков Upper, т.е. воспроизводить их одновременно. Точку разделения клавиатуры можно назначить на любую ноту. Кроме исполнения вместе с воспроизведением стиля, треки реального времени можно использовать для игры с секвенсором.

Установки STS (Single Touch Settings)

Установки STS позволяют менять звуки, назначенные на треки реального времени, с помощью нажатия всего на одну кнопку. С каждым стилем или записью базы музыкальных данных (SongBook) связано четыре различных установки STS.

Ансамблевое исполнение (Ensemble)

Если функция ансамблевого исполнения включена, то при воспроизведении по трекам реального времени всего одной ноты к ней добавляются еще несколько, образуя тем самым аккорд. Интервалы дополнительных нот относительно взятой определяются на основе анализа гармонии аккомпанемента. Кроме того, с помощью параметров функции Ensemble можно управлять режимом построения дополнительных голосов (добавляется одна нота, добавляется аккорд в стиле медных духовых, добавляется триоль типа маримбы).

Перформанс (Performance)

Перформанс (Performance) — самая обобщенная установка Pa500, в которой содержатся все параметры стиля (с соответствующими программами), треков реального времени (с соответствующими программами), все установки STS, параметры темпа, транспонирования и т.д. Перформанс можно сохранить в один из специальных банков или в базу музыкальных данных с помощью функции SongBook.

Секвенсор (Sequencer)

Секвенсор работает по принципу магнитофона, записывая и сохраняя исполнение музыканта. Секвенсор Pa500 может работать в различных режимах. Режим секвенсора аккомпанемента позволяет записывать за один проход любой из элементов стиля и элементы треков реального времени на отдельный трек. Это существенно сокращает время, требуемое для записи песни. Кроме того, предусмотрен стандартный режим секвенсора, в котором он функционирует как 16-дорожечный секвенсор, поддерживающий потрековую запись.

Описание логотипов

На лицевой панели Pa500 размещены логотипы.



Логотип передовой технологии RX, на основе которой построены все элементы Pa500, начиная с синтеза и заканчивая интерфейсом управления.



Логотип стандарта General MIDI (GM), который гарантирует совместимость инструментов различных производителей, поддерживающих этот формат, по звукам и сообщениям. Например, песни, созданные на другом оборудовании и удовлетворяющие формату GM, будут корректно воспроизводиться и на Pa500.

Описание интерфейса

Графический сенсорный дисплей

В Pa500 реализован интуитивно понятный графический пользовательский интерфейс, основанный на запатентованном Korg сенсорном дисплее TouchView. Ниже описаны основные принципы его работы.

Страницы

Параметры инструмента разнесены по различным страницам. Для выбора требуемой страницы необходимо прикоснуться к соответствующей закладке в нижней части дисплея.

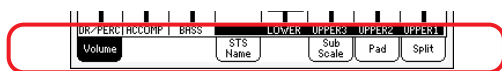

Меню и разделы

Страницы группируются по разделам, которые выбираются с помощью прикосновения к соответствующему полю экрана дисплея в меню редактирования. Для перехода к меню редактирования нажмите кнопку MENU.

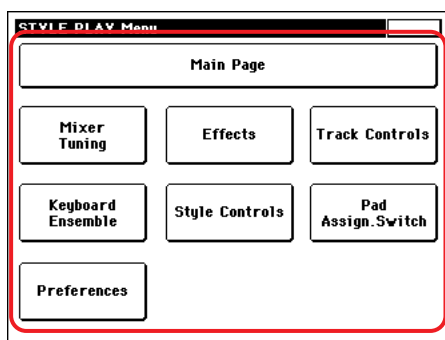

Пункты выбора

Символ треугольника перед именем программы (Sound), стиля (Style), STS, пэда (Pad) или песни (Song) означает, что прикосновением к нему можно выбрать другой элемент в появляющемся окне выбора (Select).



Перекрывающиеся окна

При прикосновении к полю имени программы (Sound), стиля (Style), STS, пэда (Pad) или песни (Song) окно альтернативного выбора выводится поверх текущего. После того, как в новом окне будет выбран какой-либо объект или будет нажата кнопка EXIT, верхнее окно закрывается и происходит возврат к прежнему окну.

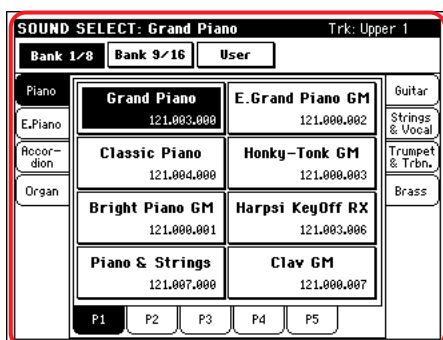

Диалоговые окна

Так же, как и в случае с окнами альтернативного выбора, диалоговые окна выводятся поверх текущих. Чтобы сделать выбор, прикоснитесь к соответствующей кнопке диалогового окна. При этом оно закроется.



Меню страницы

Если прикоснуться к пиктограмме, расположенной в верхнем правом углу страницы, то выводится список доступных команд текущей страницы. Для выбора нужной команды прикоснитесь к соответствующему полю экрана дисплея. Если команду выбирать не надо, то прикоснитесь к области дисплея, расположенной за пределами списка команд.

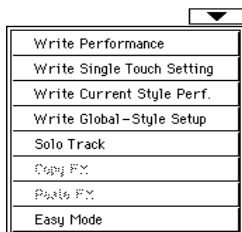

Ниспадающее меню

Если рядом с именем параметра выводится символ стрелки, то при прикосновении к ней раскрывается ниспадающее меню. Оно позволяет выбрать одно из значений. Для того чтобы свернуть ниспадающее меню, не выбирая ни одного из значений, прикоснитесь к области дисплея, которая расположена за пределами ниспадающего меню.

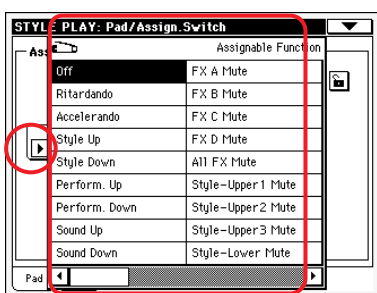

Отмечаемые поля

Отмечаемое поле — это параметр, который может принимать только два значения: включен (поле отмечено) или выключен (поле не отмечено). Для смены текущего состояния такого параметра на противоположное просто прикоснитесь к этому полю.

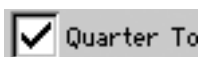

Цифровое поле

Если цифровое поле подчеркнуто, то для того чтобы открыть окно ввода цифр, просто прикоснитесь к нему второй раз.

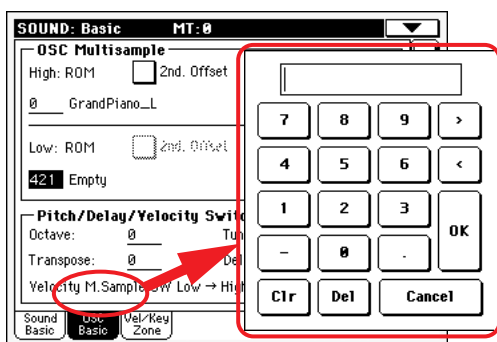

Альтернативно, коснитесь и не отпускайте цифровое поле. Затем перемещайте палец вверх (или вправо) для увеличения значения или перемещайте палец вниз (или влево) для уменьшения значения.

Также на главных страницах режимов воспроизведения стиля, песни и секвенсора имеется цифровое поле темпа.

Текстовое поле

Если текстовое поле подчеркнуто, то для того чтобы открыть окно со списком опций, просто прикоснитесь к нему второй раз.

Редактируемые имена

Если рядом с именем появляется символ редактирования текста (T), то для перехода к окну редактирования символьной информации необходимо прикоснуться к нему.

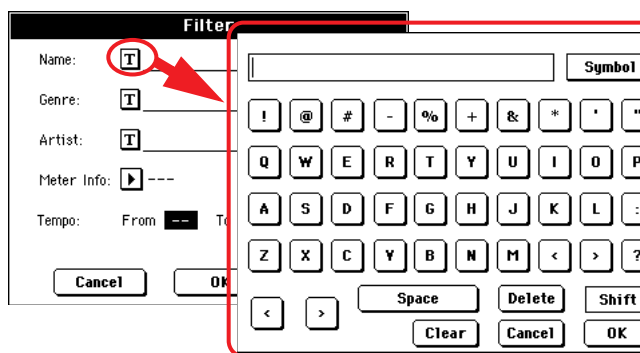

Списки и строки прокрутки

Файлы, находящиеся на носителе, а также данные других форматов могут выводиться на экран в виде списков. Для перемещения по списку используется строка прокрутки.

Удерживая нажатой кнопку SHIFT при касании одной из стрелок, прокрутка будет происходить к последующей или предыдущей алфавитно-цифровой секции.

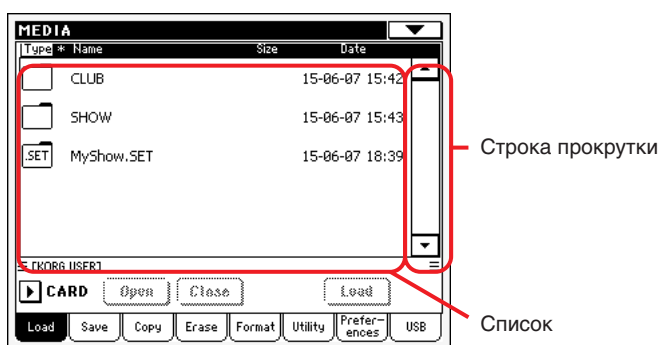

Слайдеры

Для смены положения слайдера, выберите его и затем колесом TEMPO/VALUE смените позицию. Альтернативно, коснитесь слайдера, и не отпуская его перемещайте палец вверх-вниз.

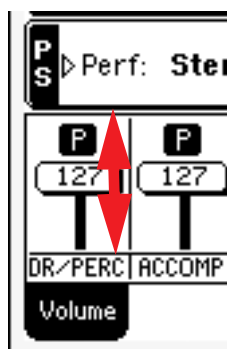

Регуляторы

Для смены положения регулятора, выберите его и затем колесом TEMPO/VALUE смените позицию. Альтернативно, коснитесь регулятора, и не отпуская его перемещайте палец вверх (вправо)/вниз (влево) для вращения по или против часовой стрелки.

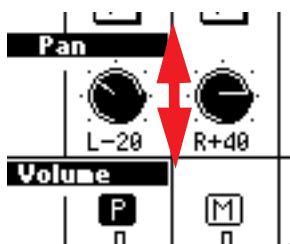

Пиктограммы

Пиктограммы способствуют упрощению идентификации типов файлов, песен и папок.

Режимы

Страницы Pa500 группируются по нескольким режимам. Для доступа к конкретному режиму необходимо нажать соответствующую кнопку секции MODE, расположенной на лицевой панели инструмента.

Отдельно выделяются три режима: глобальный, Media и работы с базой музыкальных данных (SongBook). Они как бы накладываются на текущий режим, который не отменяется, а переходит в фоновое состояние. Режим работы с базой музыкальных данных (SongBook) позволяет загружать режимы воспроизведения песни или стиля.

Инверсные (выбранные) поля

Все операции по редактированию параметров, данных или списков выполняются над выбранными полями, которые отображаются на дисплее в инверсном цвете. Сначала необходимо выбрать параметр или объект, а затем выполнить требуемые действия.

↓ = 71

Недоступные для редактирования параметры

Если параметр или команда недоступны, то они отображаются на дисплее серым цветом. Это говорит о том, что в данный момент они недоступны, но при выборе другой опции или переходе к другой странице могут снова стать активными.

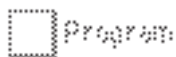

Быстрый доступ

Доступ к ряду команд и страниц можно получить, удерживая кнопку SHIFT и нажав другие кнопки или элементы дисплея (стр. 280).

Краткое руководство

Включение инструмента и воспроизведение демонстрации

Включите инструмент и ознакомьтесь с содержанием главной страницы.

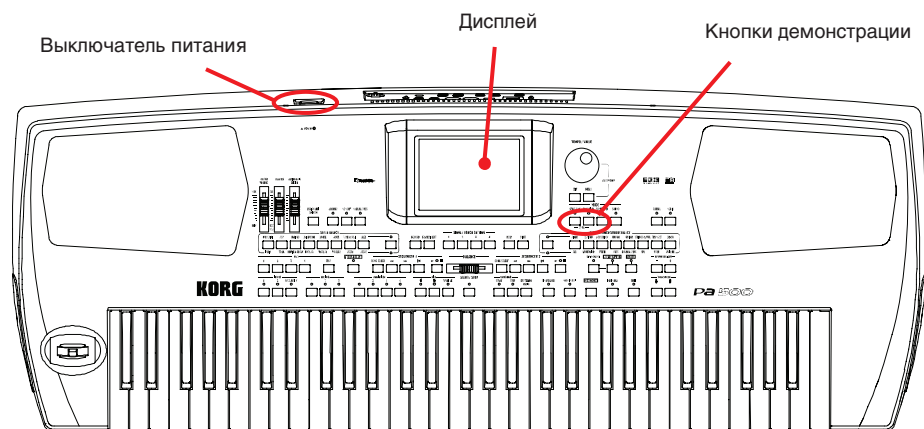

Включение инструмента

Включите питание инструмента, нажав на переключатель STANDBY, расположенный на тыльной панели Pa500.

При включении питания на дисплей на некоторое время выведется экран с приветствием, а затем загрузится главная страница в упрощенном режиме.

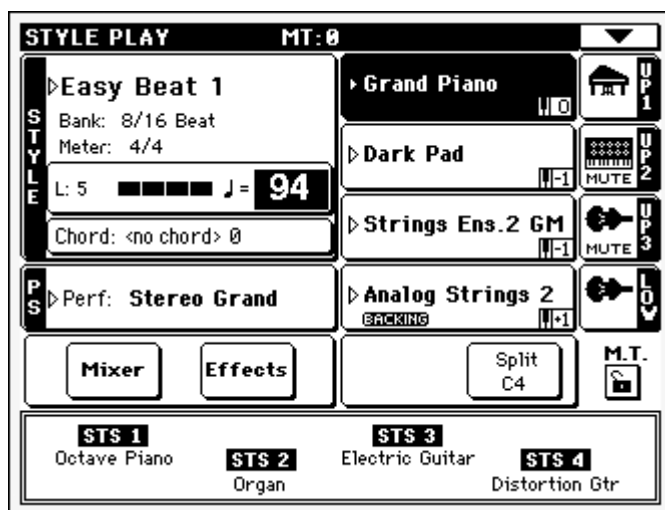

Отключение упрощенного режима

Для продолжения ознакомления, отключите упрощенный режим (Easy Mode).

1. Коснитесь прямоугольника в правом верхнем углу дисплея для открытия меню страницы.

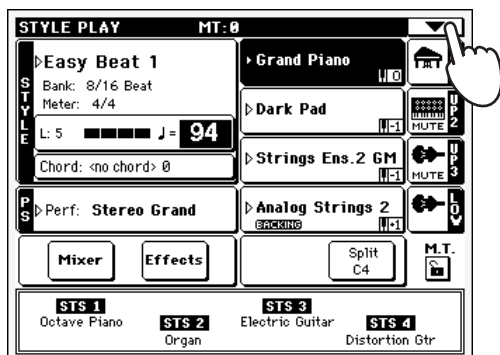

2. В меню коснитесь пункта Easy Mode для снятия с него флажка.

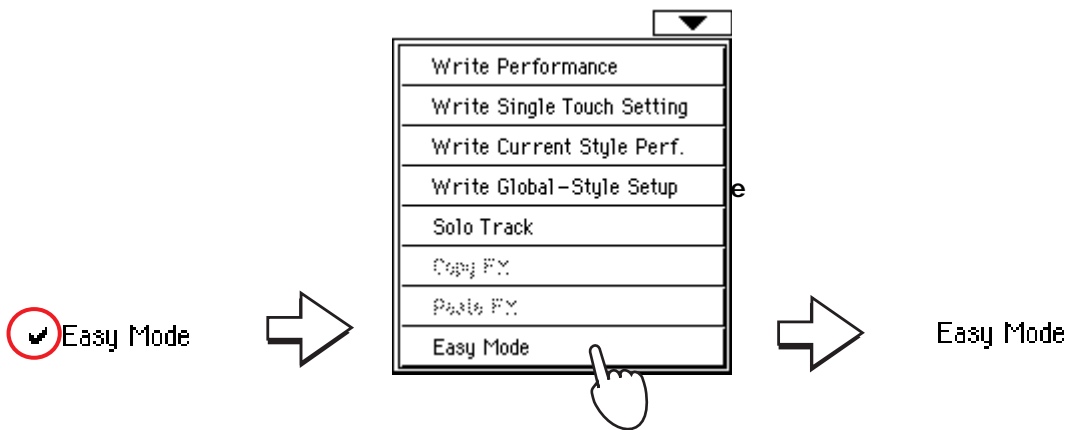

Упрощенный режим отключится, и отобразится главная страница в стандартном режиме.

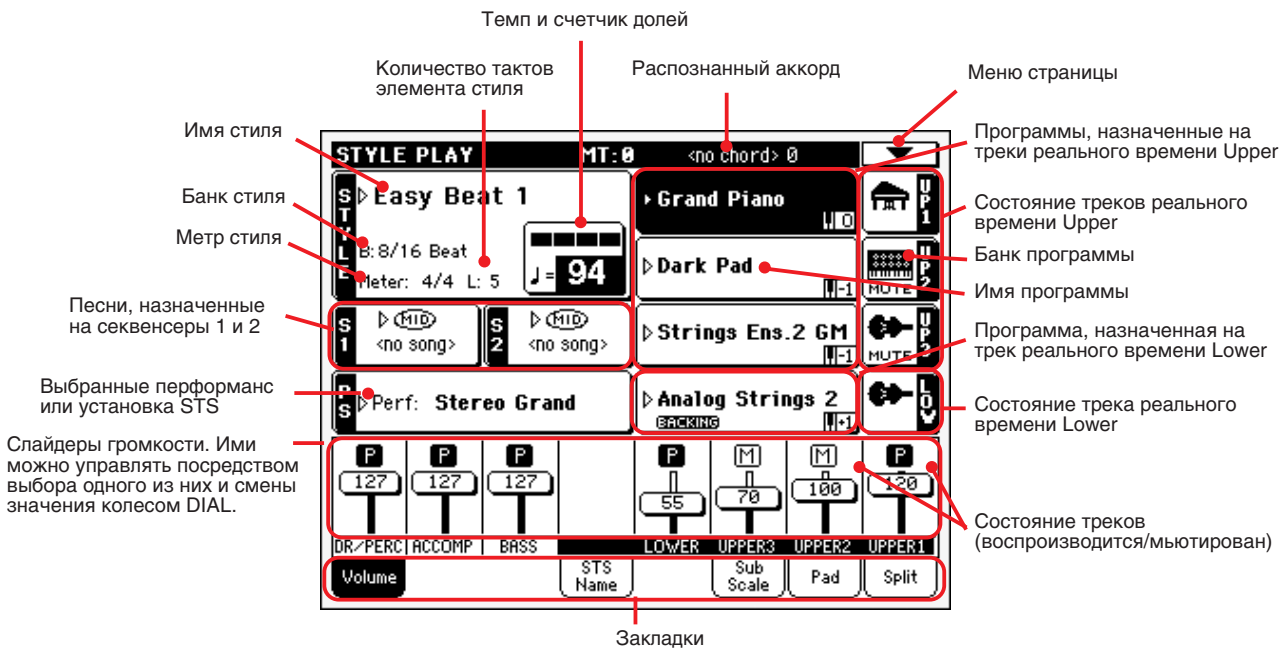

Воспроизведение демонстрации

Демонстрационные песни Pa500 позволяют оценить мощные возможности инструмента.

1. Для перехода к странице Demo нажмите одновременно кнопки STYLE PLAY и SONG PLAY.
2. Следуйте инструкциям, появляющимся на экране дисплея.

Воспроизведение программ

При взятии одной ноты на клавиатуре инструмента можно воспроизводить сразу три звука (программы). Кроме того, клавиатуру можно разбить на два диапазона и в верхнем играть программами, назначенными на треки реального времени Upper, а в нижнем — программой трека реального времени Lower.

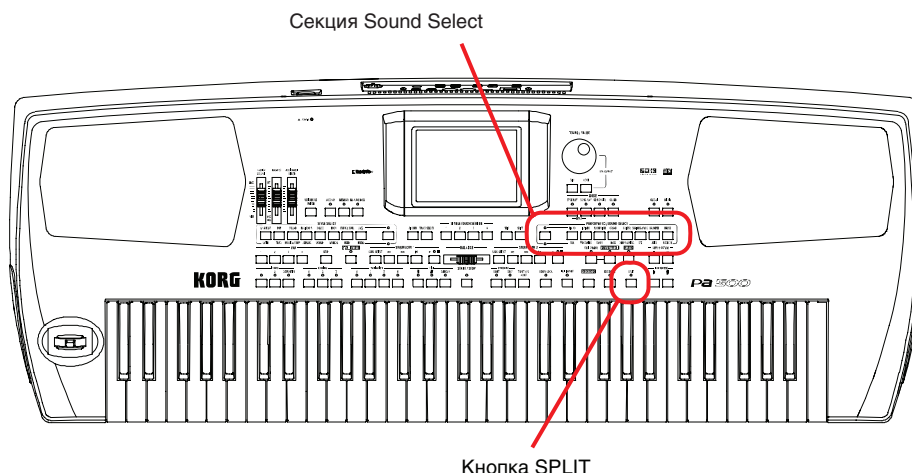

Выбор программы и воспроизведение ее с клавиатуры

1. Убедитесь, что для воспроизведения выбран трек Upper 1.

Замечание: убедитесь в том, что треки Upper 2 и Upper 3 мьютированы и не воспроизводятся. Если при взятии ноты воспроизводится более одного звука, то мьютируйте лишние треки (стр. 33).

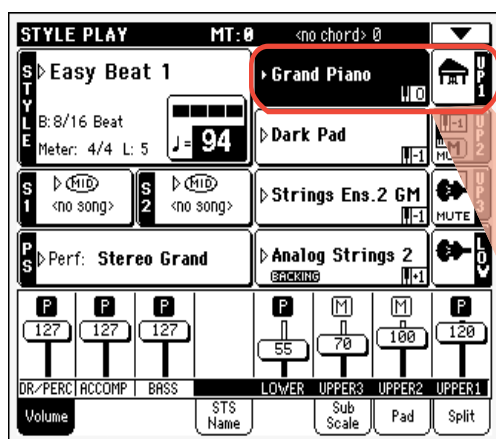

Выбранный трек отображается на черном фоне. В данном примере выбран трек Upper 1. Если это не так, выберите трек Upper 1, прикоснувшись к нему.

Пиктограмма состояния, сигнализирующая о том, что трек Upper 1 установлен в режим воспроизведения. Если трек мьютирован (пиктограмма MUTE), то прикоснитесь к пиктограмме, чтобы она поменяла свое значение.

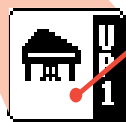

2. Для того чтобы программа воспроизводилась на всем диапазоне клавиатуры, убедитесь, что выбран режим Full Upper. Если клавиатура разбита на два диапазона, нажмите кнопку SPLIT, чтобы ее индикатор погас.

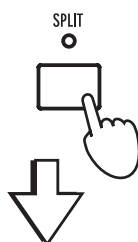

3. Для перехода к окну выбора программ Sound Select прикоснитесь к области трека Upper 1.

Треугольник говорит о том, что можно перейти к окну выбора Select, прикоснувшись к имени программы.

Имя программы

Группы банков. [1/8] соответствуют верхней строке заводских программ на панели управления, [9/16] - нижней строке, [User] - пользовательские программы.

Имя текущей (выбранной) программы отображается также и в заголовке страницы.

Трек, на который назначена выбранная программа.



Банк программы

Выбранная программа отображается в инверсном цвете. Для выбора нужной программы прикоснитесь к соответствующему полю.

Для перехода к требуемому банку прикоснитесь к соответствующей закладке.

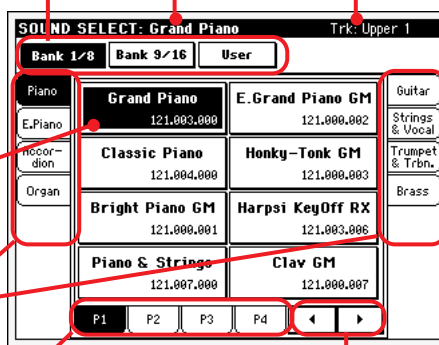

Для выбора требуемой страницы программ прикоснитесь к соответствующей закладке.

Если доступно более пяти страниц, то появляются кнопки перехода к предыдущим/последующим страницам.

Замечание: к окну выбора программ Sound Select можно перейти, нажав на одну из кнопок секции PERFORMANCE/SOUND SELECT, предварительно добившись, чтобы загорелся светодиод кнопки SOUND SELECT. При этом происходит переход непосредственно к нужному банку программ.

4. Выберите программу в окне Sound Select.

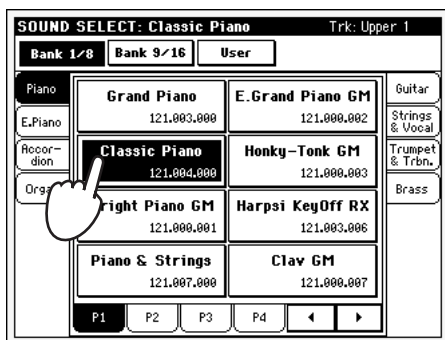
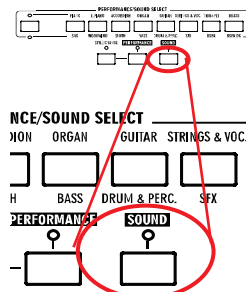

При выборе программы окно Sound Select закрывается и происходит переход к главному окну. При этом выбранная программа назначается на трек Upper 1.

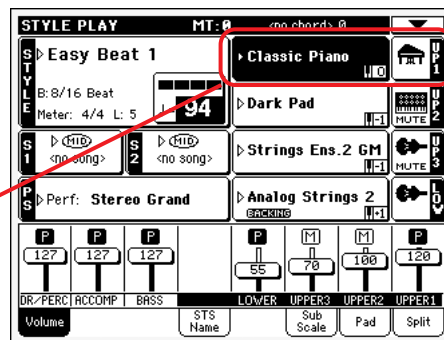

5. Играйте на клавиатуре инструмента звуком выбранной программы.

Замечание: если установить опцию Display Hold в On (стр. 206), то при выборе программы в окне Sound Select оно не закрывается и перехода к главной странице не происходит.

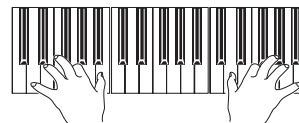

Одновременное воспроизведение двух или трех программ

Можно определить установки таким образом, чтобы программы всех трех треков Upper воспроизводились одновременно.

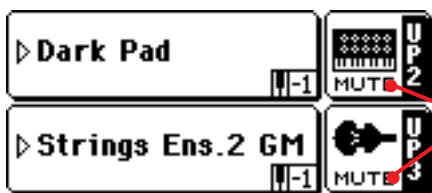

Обратите внимание на пиктограмму "MUTE" состояния треков Upper 2 и 3. Она говорит о том, что они мьютированы и значит не воспроизводятся.

1. Прикоснитесь к пиктограмме состояния трека Upper 2. Состояние мьютирования отменяется, и трек начинает воспроизводиться.



После нажатия, иконка MUTE исчезнет, и трек Upper 2 начнет воспроизводиться.

2. Играйте на клавиатуре инструмента.



Обратите внимание, что звук программы 'Dark Pad', назначенной на трек Upper 2, накладывается на звук программы 'Grand Piano', которая назначена на трек Upper 1.

3. Прикоснитесь к пиктограмме состояния трека Upper 3. Состояние мьютирования отменяется, и трек начинает воспроизводиться.

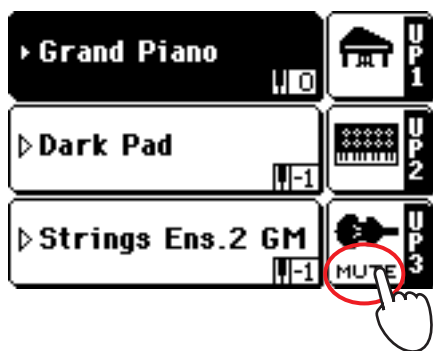

После нажатия, иконка MUTE исчезнет, и трек Upper 3 начнет воспроизводиться.

4. Играйте на клавиатуре инструмента.

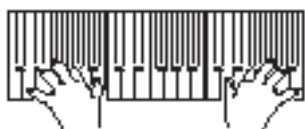

Обратите внимание, что звук программы 'StringEns2', назначенной на трек Upper 3, воспроизводится одновременно со звуками программ 'Dark Pad' и 'Grand Piano', которые назначены на треки Upper 2 и 1 соответственно.

5. Прикоснитесь к пиктограмме состояния трека Upper 3, чтобы мьютировать его.



6. Играйте на клавиатуре инструмента.



Обратите внимание, что звук программы 'StringEns2', назначенной на трек Upper 3, не воспроизводится. Воспроизводятся только программы треков Upper 1 и 2.

7. Прикоснитесь к пиктограмме состояния трека Upper 2, чтобы мьютировать его.

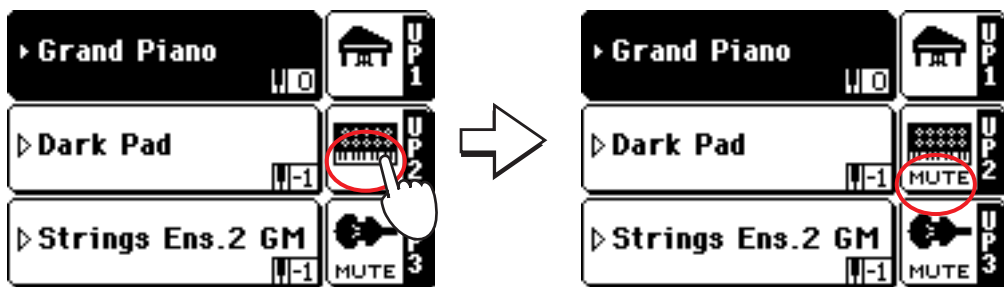

8. Играйте на клавиатуре инструмента.

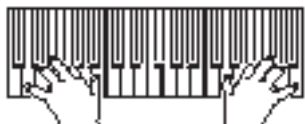

Обратите внимание, что звук программы 'Dark Pad', назначенной на трек Upper 2, не воспроизводится. Воспроизводится только программа трека Upper 1.

Воспроизведение различных программ левой и правой рукой

Можно определить такие установки, при которых в правой руке будет воспроизводиться один звук, а в левой — другой.

1. Нажмите кнопку SPLIT на панели управления инструментом. При этом клавиатура разбивается на два диапазона: Lower (левая рука) и Upper (правая рука).

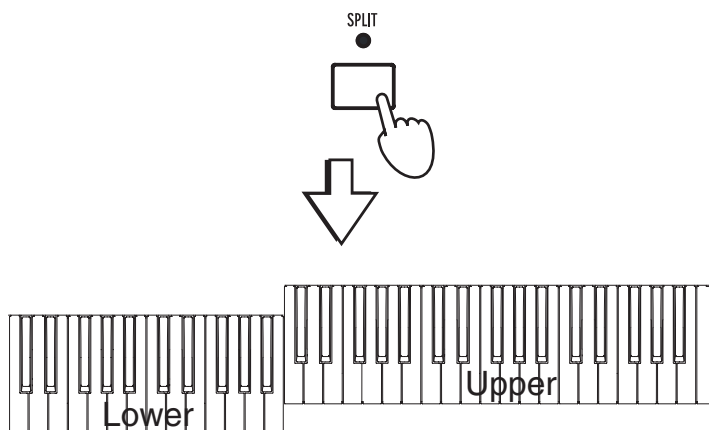

2. Убедитесь, что трек Lower установлен в режим воспроизведения.



Если трек Lower мьютирован, то прикоснитесь к пиктограмме MUTE, чтобы установить его в режим воспроизведения.

3. Играйте на клавиатуре инструмента.

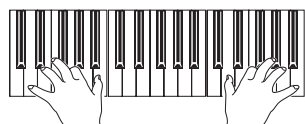

Обратите внимание, что клавиатура разбита на два диапазона, в каждом из которых воспроизводятся различные программы.

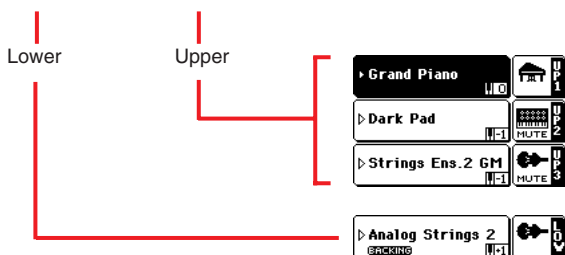

Совет: на трек Lower можно назначить другую программу. Для этого необходимо выполнить процедуру выбора программы, описанную на странице 33.

4. Отмените режим разбиения клавиатуры, повторно нажав кнопку SPLIT на панели управления инструмента.

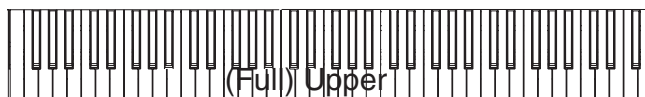
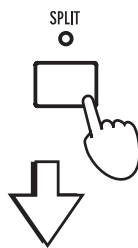

5. Играйте на клавиатуре инструмента.

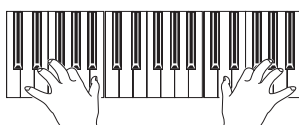

Обратите внимание на то, что теперь на всем диапазоне клавиатуры воспроизводятся программы треков Upper.

Upper



Определение точки разбиения клавиатуры

1. Для вывода на дисплей панели Split Point прикоснитесь к закладке Split.

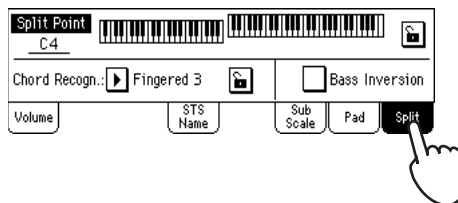

2. Прикоснитесь к изображению клавиатуры на дисплее и возьмите на клавиатуре инструмента ноту нужной высоты. Либо можно выбрать параметр Split Point, а затем с помощью колеса ввода значения DIAL откорректировать его.

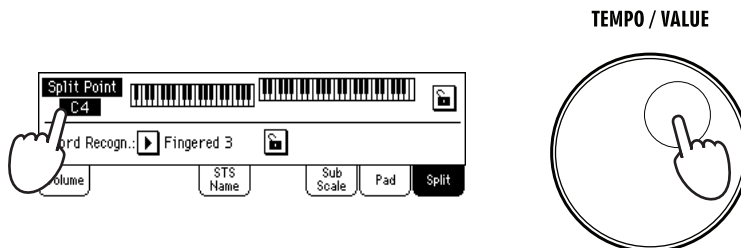

3. Для возврата к панели управления громкостью Volume прикоснитесь к закладке Volume.

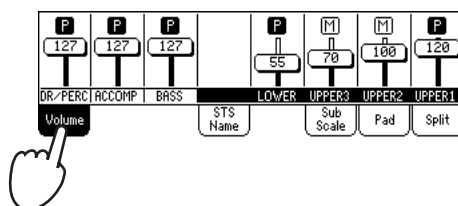

Октавное транспонирование треков Upper

Если треки Upper воспроизводятся слишком высоко, либо наоборот — слишком низко, то их можно транспонировать с точностью до октавы вниз/вверх.

1. Для транспонирования всех треков Upper используются кнопки UPPER OCTAVE, расположенные на панели управления инструментом.

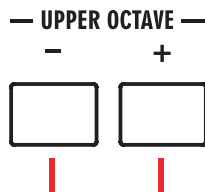

При каждом нажатии на кнопку треки транспонируются на одну октаву вниз.

При каждом нажатии на кнопку треки транспонируются на одну октаву вверх.

2. Для отмены транспонирования треков нажмите обе кнопки UPPER OCTAVE одновременно.

Замечание: информация об интервале транспонирования отображается в поле состояния каждого из треков.



Выбор и сохранение перформансов

Перформанс — один из основополагающих объектов Pa500. В отличие от выбора программы, которая определяет установки только одного звука, выбор перформанса сопровождается загрузкой сразу нескольких программ с соответствующими параметрами эффектов и транспонирования. Кроме того, в перформансе хранится множество других установок, облегчающих конфигурирование музыкальной станции под конкретные нужды.

В перформанс можно записать текущие установки всех регуляторов лицевой панели. Наряду с тем, что инструмент поставляется уже с множеством готовых перформансов, музыкант может редактировать их по своему разумению и сохранять в качестве пользовательских.

Аналогично перформансам, можно сохранять также и установки STS (Single Touch Setting), которые содержат все параметры треков реального времени. С каждым стилем или записью базы музыкальных данных (SongBook) связывается четыре установки STS, которые выбираются с помощью соответствующих кнопок, расположенных под дисплеем.

Что касается треков стиля, то эти установки можно сохранять в объект, называемый перформансом стиля (Style Performance).

Помните следующее. При включении питания инструмента загружаются установки перформанса 1. Следовательно, в него лучше записать наиболее часто используемые установки.

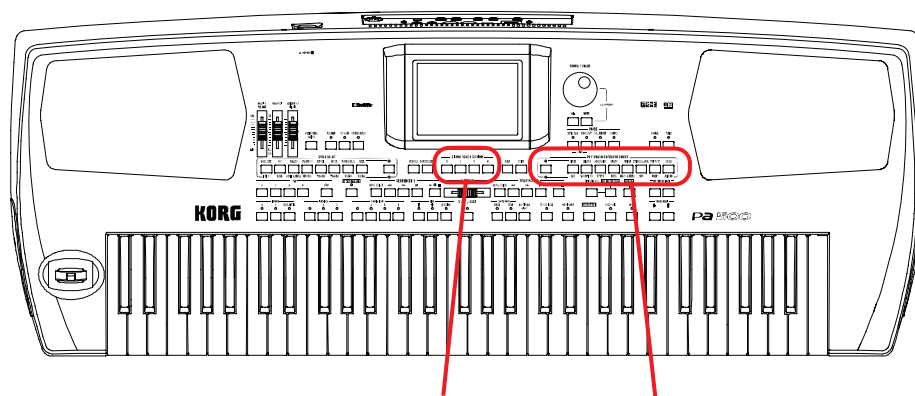

Секция Single Touch Settings (STS)

Секция Performance/Sound Select

Выбор перформанса

1. Прикоснитесь к полю перформанса окна выбора перформанса Performance Select.

Группы банков. [1/8] соответствуют верхней строке перформансов на панели управления, [9/16] - нижней строке.

Выбранный перформанс отображается в инверсном цвете. Для выбора перформанса прикоснитесь к его имени.

Для выбора другого банка перформансов прикоснитесь к соответствующей закладке.

Для перехода между страницами выбора перформанса используются эти закладки.

Замечание: для перехода к окну выбора перформансов (Performance Select) можно нажать на одну из кнопок секции PERFORMANCE/SOUND SELECT при условии, что горит светодиод PERFORMANCE SELECT. При этом происходит выбор нужного банка перформансов.

2. Выберите в окне Performance Select один из перформансов.

Окно Performance Select закрывается и происходит переход к главной странице (при условии, что опция Display Hold отключена). При этом загружаются установки программы, эффектов и других параметров, сохраненных в выбранном перформансе.

3. Играйте на клавиатуре инструмента.



Выбираются установки, сохраненные в перформансе. Загружаются программы, эффекты и другие параметры.

Замечание: если горит светодиод кнопки STYLE CHANGE, то при смене перформанса может автоматически загрузиться новый стиль со своими установками (программы, эффекты и другие объекты стиля).



Сохранение текущих установок в перформанс

В перформанс можно записать текущее состояние всех регуляторов лицевой панели, установки треков реального времени и эффектов. Функция загрузки перформансов обеспечивает гибкое оперативное управление инструментом.

Замечание: для открытия диалогового окна Write Performance можно нажать SHIFT + одну из кнопок PERFORMANCE.

1. Для перехода к меню страницы прикоснитесь к пиктограмме меню страницы.

Пиктограмма меню страницы

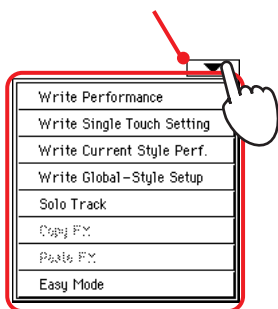

Меню страницы

2. Для перехода к диалоговому окну записи перформанса Write Performance выберите команду 'Write Performance'.

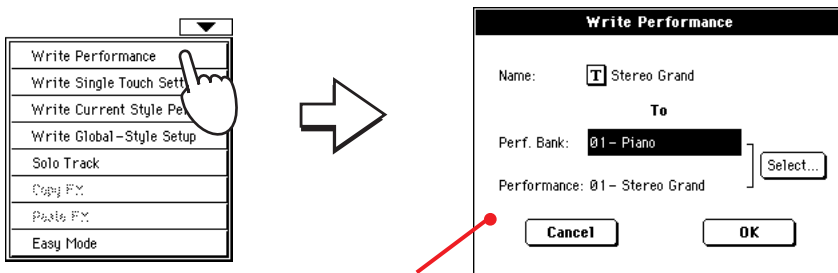

При выборе пункта меню Write Performance раскрывается диалоговое окно записи перформанса Write Performance.

3. При необходимости имя перформанса можно откорректировать.

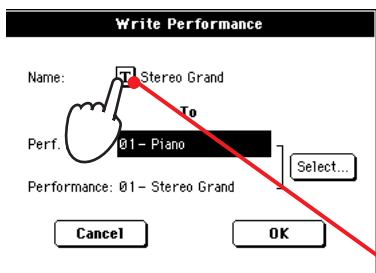

Для перехода к диалоговому окну редактирования текста (Text Edit), прикоснитесь к пиктограмме "Т".

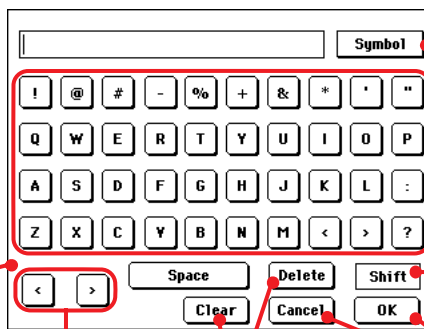

Кнопки "<" и ">" используются для перемещения курсора.

Кнопка Clear используется для стирания всей строки, а для стирания только одного символа предусмотрена кнопка Delete.

Для ввода специальных символов прикоснитесь к кнопке Symbol.

Кнопки ввода стандартных символов.

Кнопка SHIFT используется для переключения между прописными и заглавными буквами.

Для подтверждения результатов корректировки имени нажмите на экранную кнопку OK, для отмены - на кнопку Cancel.

4. Выберите банк перформансов и позицию в памяти перформансов, куда необходимо будет записать отредактированную версию перформанса.

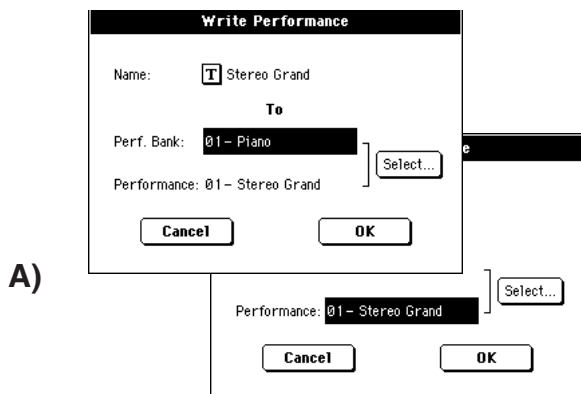

TEMPO / VALUE

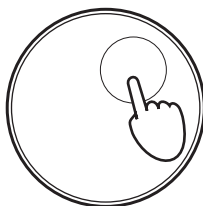

Для выбора банка-приемника и позиции перформанса (номера перформанса), выберите параметры Bank и Performance, и корректируйте их с помощью регулятора TEMPO/VALUE.

ИЛИ...

Группы банков. [1/8] соответствуют верхней строке перформансов на панели управления, [9/16] - нижней строке.

Б)

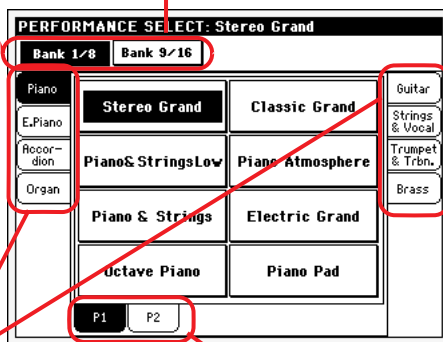
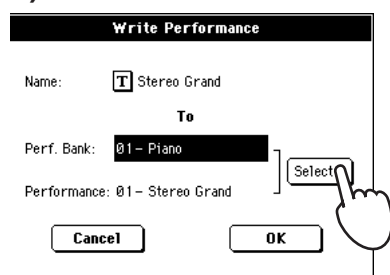

Для выбора перформанса прикоснитесь к полю его имени. Выбранное поле отображается в инверсном цвете.

Замечание: отредактированный перформанс можно записать в ячейку памяти "Empty", которая не содержит никаких данных.

Для выбора другого банка перформансов используются закладки, расположенные по обе стороны окна Performance Select.

Для перехода между различными страницами перформанса используются закладки, расположенные в нижней строке.

- После того как было отредактировано имя перформанса и выбрана позиция в памяти, куда его необходимо сохранить, нажмите на экранную кнопку ОК. Перформанс будет сохранен. Для отмены операции сохранения нажмите на экранную кнопку Cancel.

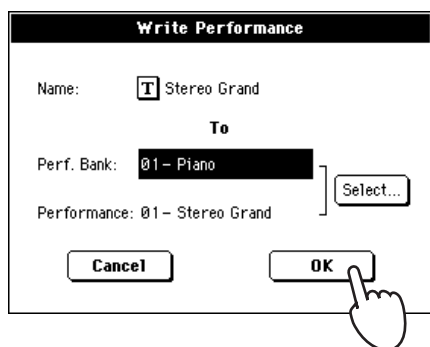

Внимание: при записи перформанса в уже существующий старые данные теряются.

Выбор и воспроизведение стилей

Pa500 является инструментом, оборудованным блоком аранжировки. Другими словами он способен воспроизводить аккомпанемент в автоматическом режиме. Под стилем понимается тот или иной стиль автоматического аккомпанемента (аранжировки).

Стиль (Style) состоит из элементов стиля (Style Elements): вступление (Intro), вариация (Variation), сбивка (Fill) и кода (Ending), из которых строятся песни. Возможность выбора элементов стиля позволяет разнообразить аранжировку.

Секция выбора стиля Style Select

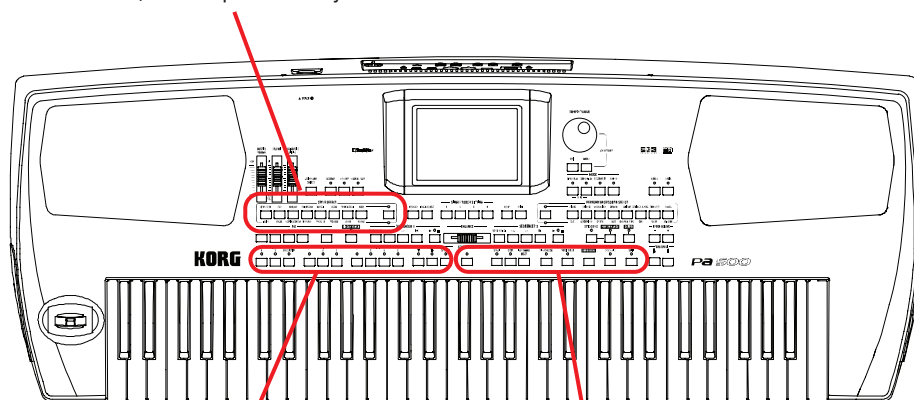

Элементы стиля

Регулировки стиля

При выборе стиля автоматически загружается перформанс стиля (Style Performance) с соответствующими установками треков стиля. Если горит светодиод SINGLE TOUCH, то при выборе стиля загружается также первая из четырех установок STS, сохраненных в стиле, а также установки треков реального времени, пэдов, эффектов и множества других параметров.

Для управления запуском и остановом стиля используются регуляторы стиля.

Выбор и воспроизведение стиля

1. Прикоснитесь к области стиля. Раскроется окно выбора стиля Style Select.

Группы банков. [1/8] соответствуют верхней строке панели управления, [9/16] - нижней.



Имя выбранного стиля отображается инверсным цветом. Для выбора стиля прикоснитесь к полю его имени.

Для перехода к другому банку стиля прикоснитесь к одной из закладок, расположенных справа и слева.

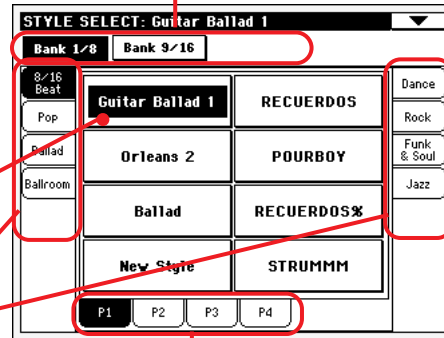

Для перехода к другой странице стиля прикоснитесь к одной из нижних закладок.

Замечание: для перехода к окну выбора стиля Style Select можно нажать на одну из кнопок секции STYLE SELECT. При этом происходит переход к требуемому банку стилей.

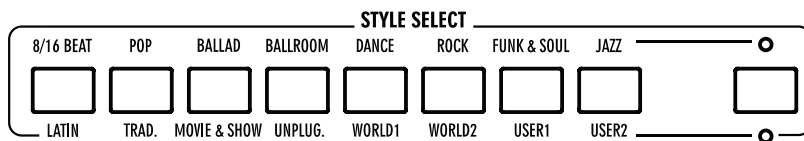

2. В окне Style Select выберите требуемый стиль.

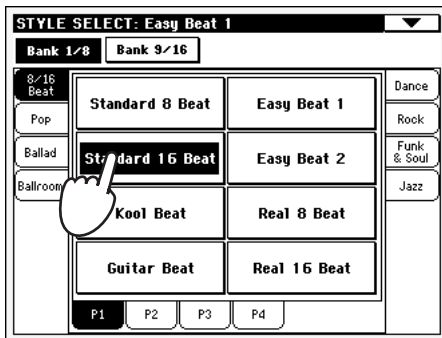

Окно выбора стилей закрывается и происходит возврат к главной странице. Выбранный стиль готов к воспроизведению.

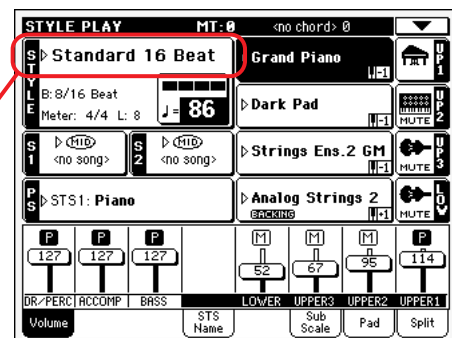

Замечание: для того чтобы окно Style Select после выбора стиля не закрывалось, необходимо установить опцию Display Hold в On.

3. Убедитесь, что горит индикатор кнопки ACCOMP.

4. Нажмите кнопку SYNCHRO-START, чтобы ее светодиод загорелся.



Замечание: для запуска воспроизведения стиля можно было бы просто нажать кнопку START/STOP. Однако при этом было бы невозможно автоматически синхронизировать запуск воспроизведения стиля с моментом взятия ноты на клавиатуре инструмента. Таким образом, эту опцию можно рассматривать как более "интеллектуально музыкальную".

5. Играйте на клавиатуре инструмента.

6. Для останова воспроизведения стиля нажмите кнопку START/STOP.



Темп

Установки темпа сохраняются в составе стиля или перформанса. Этот параметр можно отредактировать любым из описанных ниже способов.

- Выберите параметр Темпо и откорректируйте его с помощью регуляторов TEMPO/VALUE.

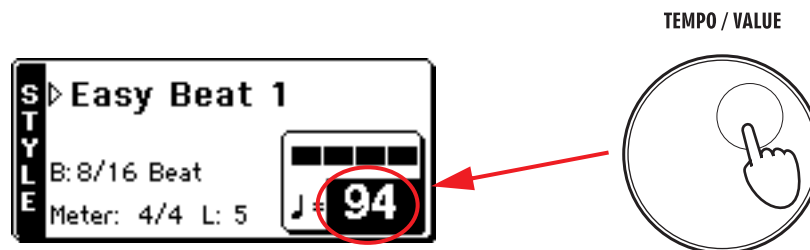

- Если параметр Темпо не выбран, то, удерживая нажатой кнопку SHIFT, отредактируйте параметр темпа с помощью колеса DIAL.

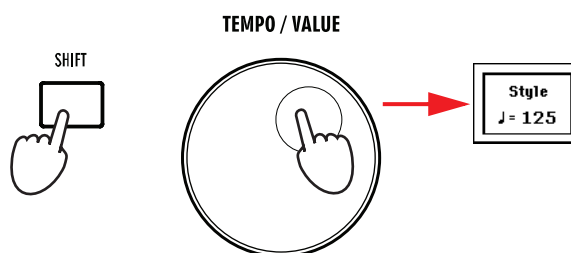

- Для возврата к оригинальному значению темпа нажмите одновременно на кнопки EXIT и MENU.

Вступление, сбивка, вариация, кода

Для того чтобы разнообразить аранжировку, предусмотрена возможность применения различных элементов стиля. Стиль состоит из четырех базовых паттернов (вариаций), трех вступлений (или двух вступлений и предварительного отсчета), трех сбивок (или двух сбивок и паузы) и трех код.

- Убедитесь, что светодиод SYNCHRO-START горит. Если это не так, то нажмите эту кнопку.
- Для выбора вступления нажмите соответствующую кнопку секции INTRO.
- Играйте на клавиатуре инструмента.
- Для запуска сбивки нажмите во время воспроизведения соответствующую кнопку секции FILL.

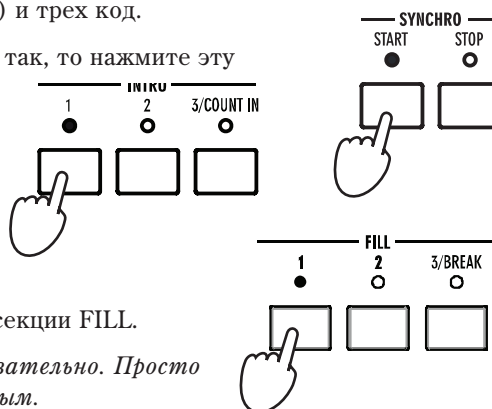
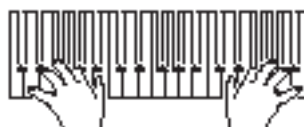

Замечание: использование сбивки при смене вариаций вовсе не обязательно. Просто в этом случае переход между вариациями становится более плавным.

- Прежде чем воспроизведение сбивки завершится, выберите другую вариацию паттерна (кнопки секции VARIATION).

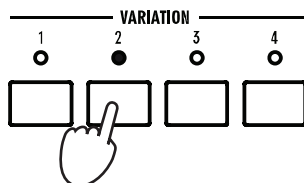

После окончания сбивки запускается воспроизведение выбранной вариации.

Замечание: выбирать другую вариацию во время воспроизведения сбивки необязательно. Смена вариаций может происходить и в автоматическом режиме (стр. 97).

- Для остановки воспроизведения с использованием коды нажмите на одну из кнопок секции ENDING.

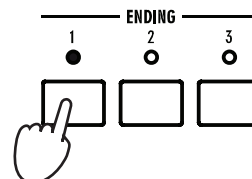

Установки STS

Каждый стиль или запись базы музыкальных данных (SongBook) может содержать до четырех различных установок для треков реального времени, которые называются STS (Single Touch Settings). При выборе стиля или записи базы музыкальных данных автоматически загружается установка STS #1.

Возможность выбора установок STS сохраняется и при переключении из режима воспроизведения стиля в режим воспроизведения песен. Это позволяет управлять во время прослушивания песен конфигурациями треков реального времени.

Замечание: суть установок STS аналогична перформансам, однако первые осуществляют более детальную адаптацию текущей конфигурации инструмента к выбранному стилю.

1. Для выбора установок STS нажмите соответствующую кнопку секции, которая расположена под дисплеем.
2. Играйте на клавиатуре инструмента.
Воспроизводится звук программ, сохраненных в выбранной установке STS. Обратите внимание, что были загружены соответствующие установки эффектов и другие параметры.
3. Поэкспериментируйте с другими установками STS.

Замечание: для просмотра имен установок STS текущего стиля выберите закладку STS Name.

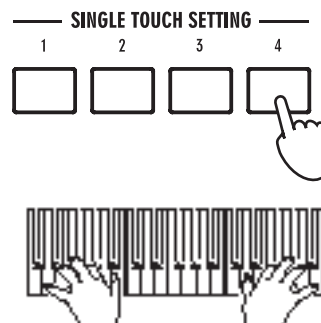

Пэды

Когда индикатор STYLE CHANGE горит, каждый перформанс и STS могут назначать различные звуки или паттерны на 4 кнопки PAD. Эти звуки или паттерны могут воспроизводиться совместно с треками клавиатуры и стиля.

Замечание: для определения звуков (программ), которые будут назначены на каждую из кнопок PAD, выберите закладку Pad.

1. Нажмите одну из кнопок секции PAD.
2. Если на эту кнопку назначена бесконечно воспроизводящаяся программа, например, Applause (аплодисменты), то для того, чтобы прервать ее нажмите кнопку STOP.
3. Выберите другой перформанс и посмотрите, какие программы назначены в нем на кнопки PAD.

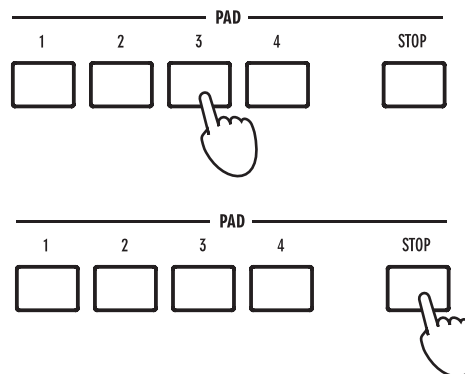

Вы можете одновременно нажимать несколько пэдов для одновременного воспроизведения назначенных на них звуков или паттернов. Их воспроизведение одновременно прерывается кнопкой STOP. Удерживание кнопки STOP и нажатие одной из кнопок PAD останавливает только соответствующий звук или паттерн.

Замечание: вы можете открыть окно назначения пэдов Pad Select нажатием SHIFT + одной из кнопок PAD.

Регулирование баланса громкости между треками стиля и реального времени

Иногда требуется постепенно уменьшать громкость треков стиля при неизменной громкости треков реального времени.

- Для управления громкостью стиля во время воспроизведения предусмотрен слайдер BALANCE. Его положение на уровень громкости треков реального времени влияния не оказывает.

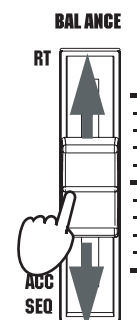

Управление громкостью каждого трека

Иногда требуется откорректировать громкость только одного из треков, например — “прибавить” немного бас или сделать погромче соло.

1. Коснитесь трека и регулировками TEMPO/VALUE измените его громкость.

Усредненная громкость сгруппированных треков стиля (Drum/Perc, Accomp и Bass) не меняется при смене стиля.

В режиме стандартного просмотра треки стиля выглядят тремя "сгруппированными" треками.

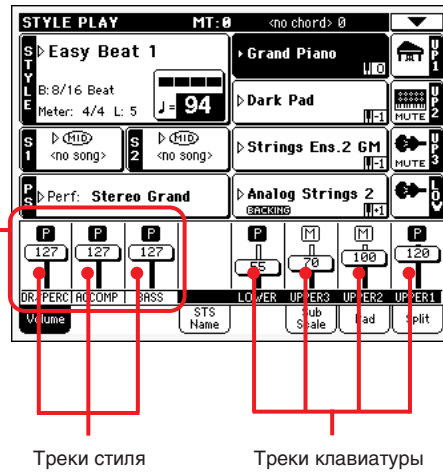

Треки стиля

Треки клавиатуры

Замечание: сгруппированные треки: Dr/Perc = ударные и перкуссия; Accomp. = аккомпанемент 1 ~ 5; Bass = бас.

2. Для раздельного управления каждым из треков стиля нажмите кнопку TRACK SELECT (выбор трека) для смены отображения на дисплее.



В режиме просмотра стиля отображаются все треки стиля. Ими можно управлять колесом DIAL после касания слайдеров.

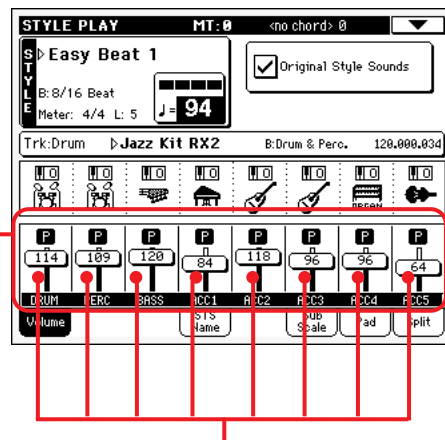

Треки стиля

3. Для возврата в режим стандартного представления нажмите кнопку TRACK SELECT еще один раз.

Включение/мьютирование треков стиля

Во время воспроизведения можно включать/выключать (мьютировать) любые треки стиля. Попробуйте, например, замьютить все треки аккомпанемента, оставив только барабаны и бас.

1. Во время воспроизведения стиля выберите трек аккомпанемента ACCOMP, прикоснувшись к изображению его линейки. Поле параметра громкости подсветится. Для того чтобы мьютировать трек ACCOMP, прикоснитесь к полю линейки еще один раз.

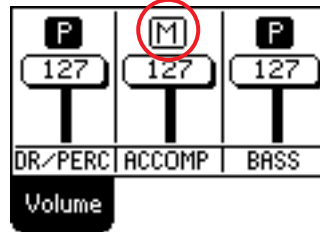
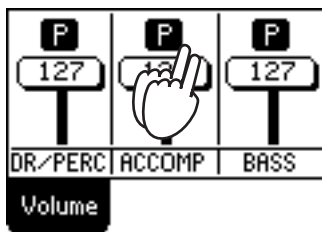

Мьютирование треков ACCOMP. Мьютируются все треки аккомпанемента, за исключением Drum (ударные), Percussion (перкуссия) и Bass (басовый трек).

Замечание: в режиме воспроизведения стиля предусмотрено два варианта отображения треков стиля: стандартный (сгруппированный) и раздельный. В первом случае треки объединяются в группу, а во втором — отображаются каждый в своем собственном поле. Для перехода от стандартного режима отображения треков к раздельному и обратно используется кнопка TRACK SELECT.

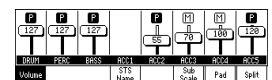
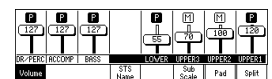

2. Для того чтобы снова установить треки аккомпанемента в режим воспроизведения, прикоснитесь к пиктограмме Mute трека ACCOMP.

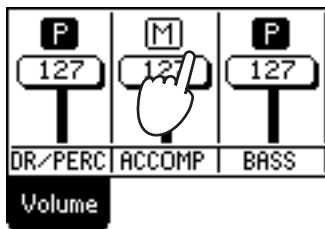

Установка треков ACCOMP в режим воспроизведения. Восстанавливается оригинальная громкость всех треков аккомпанемента.

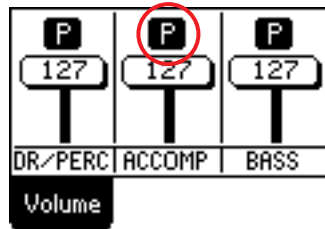

3. Для управления мьютированием/отменой мьютирования треков по отдельности нажмите кнопку TRACK SELECT
4. Для возврата к стандартному варианту представления треков нажмите еще один раз кнопку TRACK SELECT

Добавление интервалов в партию правой руки (функция ENSEMBLE)

Гармония, исполняемая левой рукой, может трансформировать мелодию правой.

1. Для разделения клавиатуры на два диапазона нажмите кнопку SPLIT.



Функция Ensemble работает только при включенном режиме разбиения клавиатуры.

2. Нажмите кнопку ENSEMBLE, чтобы ее светодиод загорелся.
- 3.левой рукой играйте гармонию, а правой — берите отдельные ноты.
4. Для определения установок гармонизации, удерживая нажатой кнопку SHIFT, нажмите кнопку ENSEMBLE. Раскроется окно Ensemble.



Это самый оперативный доступ к странице Ensemble. Однако можно было бы пойти и другим путем. Войти в режим редактирования, нажать кнопку MENU и выбрать закладку Ensemble.

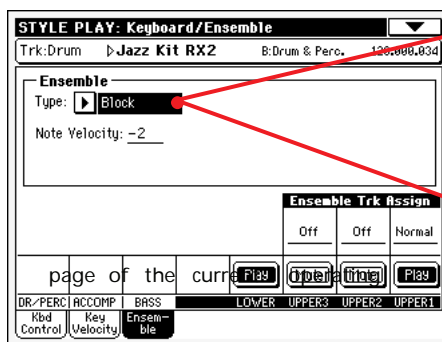
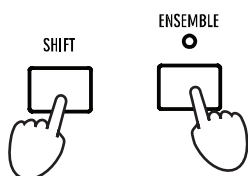

При выбранном параметре Ensemble с помощью регуляторов TEMPO/VALUE откорректируйте тип гармонизации.

TEMPO / VALUE

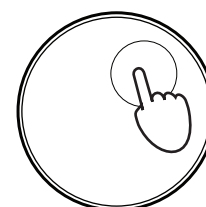

5. После выбора типа гармонизации, нажмите кнопку EXIT, чтобы перейти к главной странице.

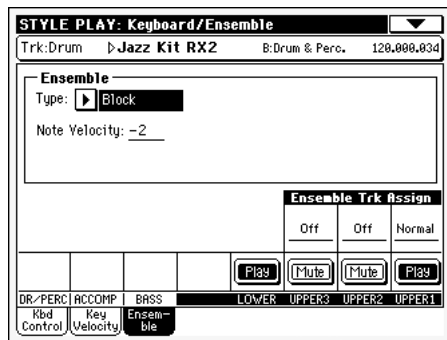

Находясь на странице редактирования, для перехода к главной странице текущего режима нажмите на кнопку EXIT.

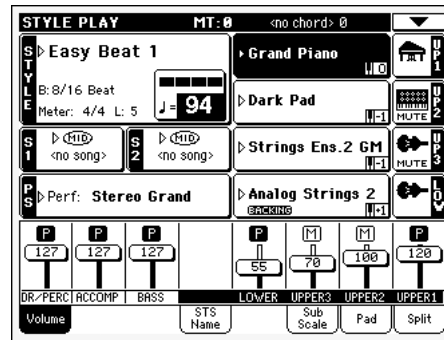

6. Нажмите кнопку ENSEMBLE еще один раз, чтобы ее светодиод погас. Функция автоматической гармонизации отключается.



Воспроизведение песен

Pa500 укомплектован двумя встроенными секвенсорами, которые могут работать одновременно. Pa500 поддерживает работу с песнями форматов Standard MIDI File (SMF) и Karaoke (KAR).

Еще одна функция, которая может заинтересовать исполнителя — возможность отображения на экране текстов и аккордов, записанных в MIDI-файле.



Выбор воспроизводимой песни

1. Для перехода в режим воспроизведения песни нажмите кнопку SONG PLAY.

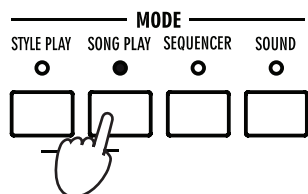

После нажатия кнопки SONG PLAY на дисплей выводится главная страница режима воспроизведения песни.

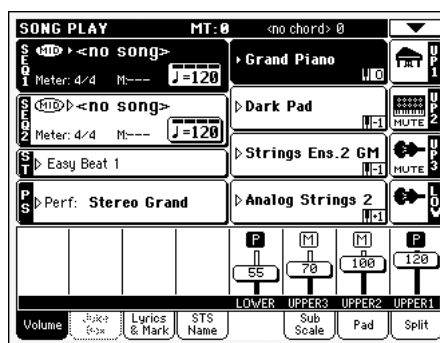

Замечание: режим воспроизведения стиля позволяет в качестве установок сохранять назначение на секвенсор определенных песен. Это позволяет запускать воспроизведение нужных треков сразу после входа в режим воспроизведения песни.

2. Для того чтобы открыть окно выбора песен прикоснитесь к области секвенсора 1 (или нажмите кнопку SELECT секции Sequencer 1, расположенной на панели управления).

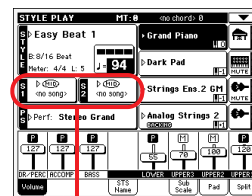

Область песен главной страницы режима воспроиз-

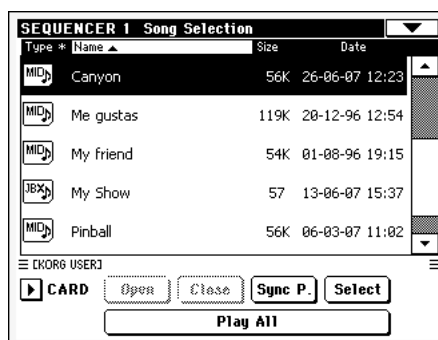
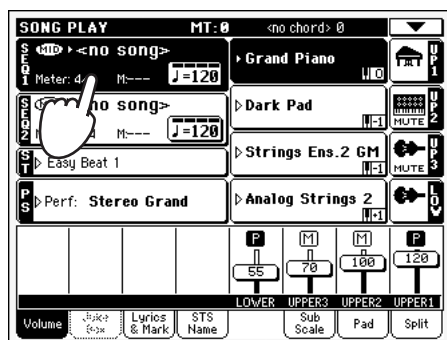

Замечание: к окну выбора песен можно перейти, нажав кнопку SELECT секции Sequencer 1, расположенной на панели управления.

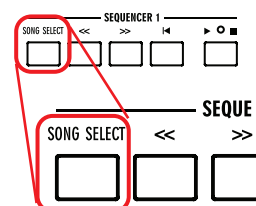

3. Просмотрите список песен и выберите требуемую.

Выбранная песня отображается на темном фоне. Для выбора песни прикоснитесь к ее имени.

Для просмотра списка песен предусмотрена строка прокрутки. В качестве альтернативного варианта можно выбрать этот объект и листать список с помощью колеса DIAL.

Для назначения выбранной песни на секвенсер 1 нажмите на кнопку Select.

Для выбора карты используется ниспадающее меню.

Кнопки Open и Close используются для навигации по файловой структуре.

Кнопка Sync P. позволяет посмотреть, какая из песен была выбрана.

4. После того как песня будет выбрана, для подтверждения назначения ее на секвенсор прикоснитесь к кнопке Select.

Выбранная песня

После нажатия на кнопку Select на дисплей выводится главная страница режима воспроизведения песни.

Воспроизведение песни

После того, как на секвенсор будет назначена песня, ее можно воспроизвести.

1. Убедитесь, что слайдер BALANCE установлен в крайнее левое положение (максимальная громкость секвенсора 1).

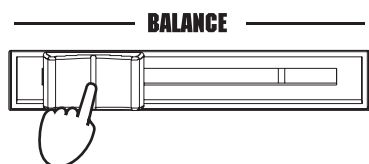

2. Для запуска воспроизведения секвенсора 1 нажмите кнопку PLAY/STOP.

После нажатия на кнопку ее светодиод загорается и в поле счетчика тактов начинает отображаться номер текущего такта.

3. Используйте для управления воспроизведением песни регуляторы секции SEQUENCER 1.

Для возврата песни к такту 1 нажмите кнопку HOME.

Для остановки песни в текущей позиции нажмите кнопку PLAY/STOP. Для того чтобы возобновить воспроизведение с точки, в которой оно было прервано, нажмите эту кнопку еще раз.

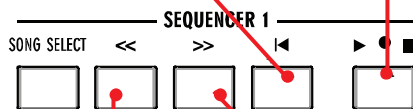

Кнопка REWIND используется для перехода к началу текущего такта. Для перехода на несколько тактов назад удерживайте ее в нажатом состоянии.

Кнопка FAST FORWARD используется для перехода к началу следующего такта. Для перехода на несколько тактов вперед удерживайте ее в нажатом состоянии.

4. Если необходимо остановить воспроизведение песни и вернуться к ее первому такту, нажмите кнопку HOME.

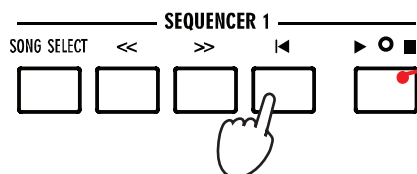

Если песня остановлена, то светодиод этой кнопки гаснет.

Замечание: после того как песня будет проиграна до конца, воспроизведение автоматически останавливается.

Изменение громкости треков

Во время воспроизведения можно откорректировать громкость каждого из треков. Это позволяет создавать микс “на ходу”.

1. В стандартном режиме просмотра можно установить громкость каждого трека клавиатуры. Коснитесь трека и регуляторами TEMPO/VALUE измените его значение

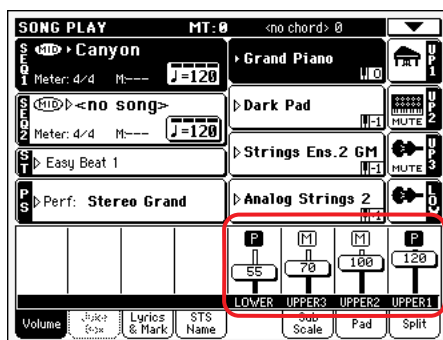

Треки реального времени

2. Для просмотра установок треков 1 — 8 нажмите один раз кнопку TRACK SELECT.

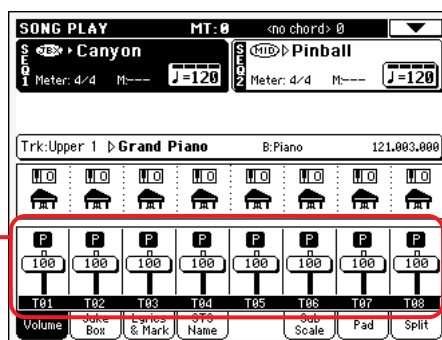
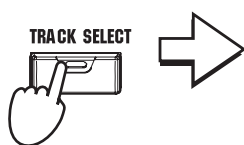

Отображаются установки первых восьми треков (1-8) выбранной песни.

Замечание: произведенные здесь корректировки не сохраняются и при переходе в начало песни (при нажатии кнопки) переустанавливаются в оригинальные значения. Для того чтобы иметь возможность сохранить результаты исправлений, песню необходимо редактировать в режиме секвенсора.

3. Для просмотра установок треков 9 — 16 нажмите еще один раз кнопку TRACK SELECT.

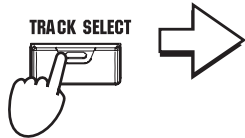

Отображаются установки вторых восьми треков (9-16) выбранной песни.

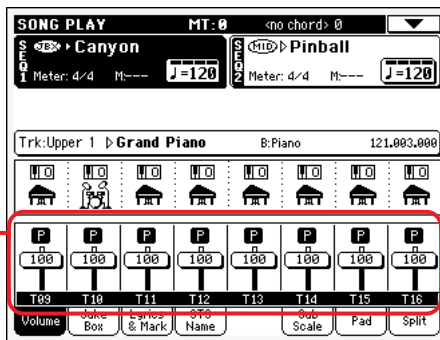

- Для перехода к стандартному режиму просмотра, который отображает треки реального времени, нажмите еще один раз кнопку TRACK SELECT.

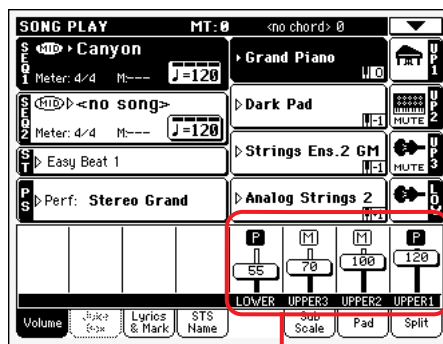
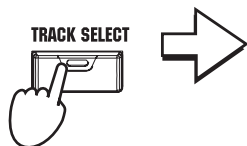

Треки реального времени

- Для запуска воспроизведения песни нажмите кнопку PLAY/STOP.

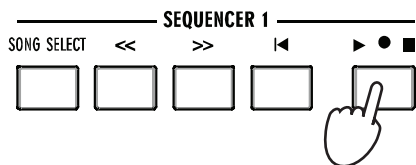

- При запущенном воспроизведении песни переключитесь из стандартного режима просмотра в режим отображения установок треков 1 — 8 и 9 — 16 чтобы посмотреть — какие из них воспроизводятся.

На каждый из треков назначена программа. Обратите внимание на имена программ, которые воспроизводятся.

- Поочередно прикасайтесь к линейкам треков и ознакомьтесь с детальной информацией по каждому из них.

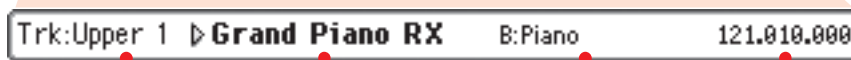
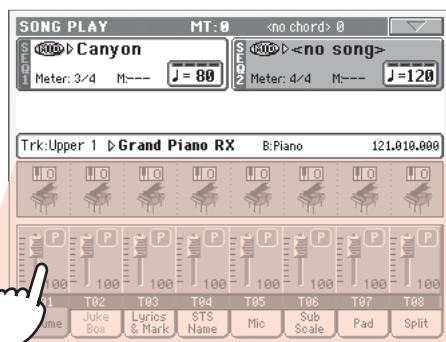

Выбранный трек

Назначенная на трек программа. Для перехода к окну выбора программ прикоснитесь к имени программы.

Банк программ

Сообщение Program Change

- Аналогичным образом можно просмотреть, какие программы назначены на треки 1 — 8 и 9 — 16.

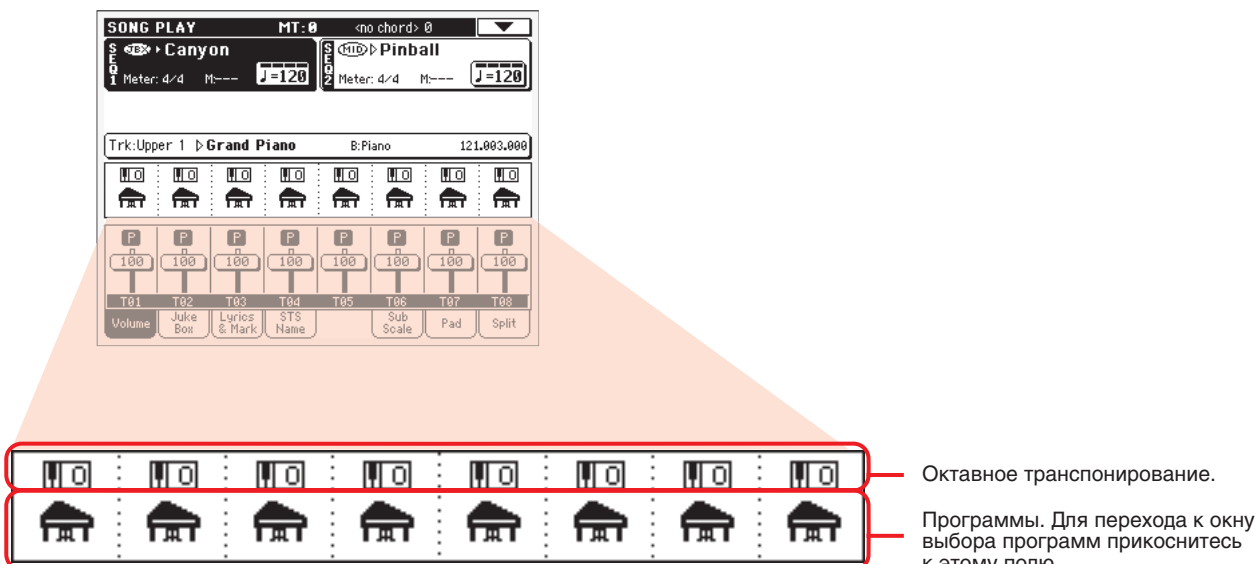

Включение/отключение треков песни

Во время воспроизведения можно управлять состоянием любого трека (мьютирован/воспроизводится). Процедура аналогична описанной для треков стиля (стр. 51).

Замечание: Эти изменения не сохраняются в песне. Для их сохранения редактируйте песню в режиме секвенсора.

Солирование трека

В противоположность описанному выше мьютированию, можно оставить воспроизводящимся только один трек. Эта функция называется соло.

1. Во время воспроизведения песни, удерживая нажатой кнопку SHIFT, прикоснитесь к солируемому треку.
2. Для отмены режима соло, удерживая нажатой кнопку SHIFT, снова прикоснитесь к солированному треку.

Соло можно использовать в режимах воспроизведения стиля и секвенсора. Команда Solo доступна в меню страницы.

Микширование двух песен

Можно запустить две песни одновременно и с помощью слайдера BALANCE регулировать баланс громкости между ними.

1. Для того чтобы открыть окно Song Select, прикоснитесь к области секвенсора 1 и выберите в нем песню, которую он будет воспроизводить. Для подтверждения выбора прикоснитесь к кнопке Select.

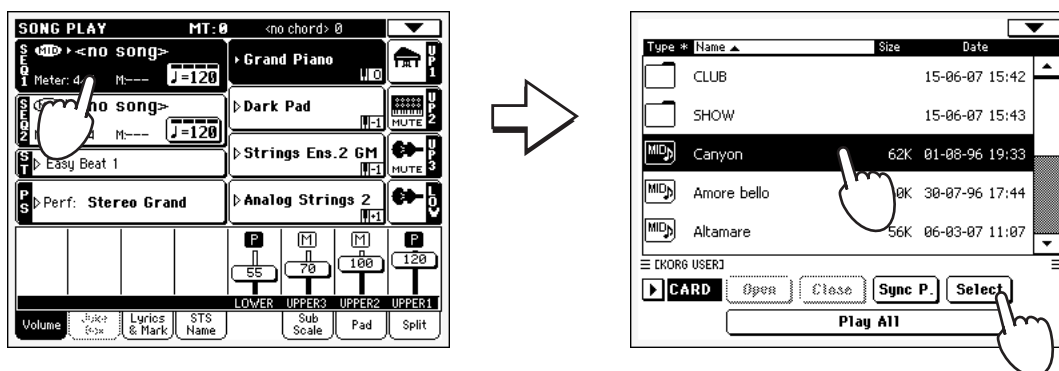

2. После того, как была выбрана песня для секвенсора 1, выберите песню для секвенсора 2. Для перехода к окну Song Select прикоснитесь к области секвенсора 2. В раскрывшемся окне выберите песню, которая будет воспроизводиться секвенсором 2. Для подтверждения выбора прикоснитесь к кнопке Select.

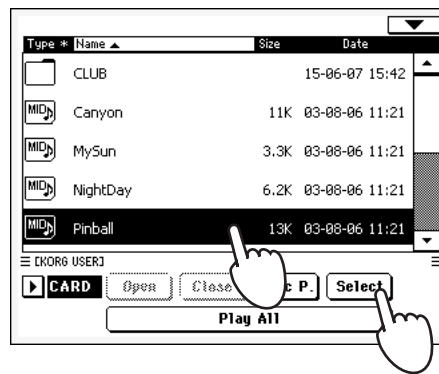
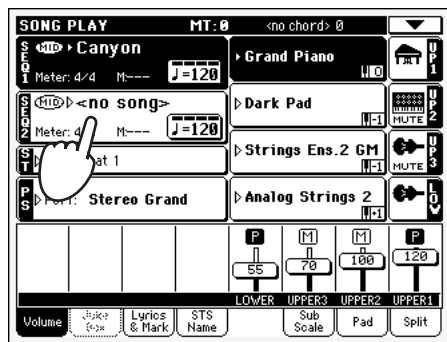

3. Для одновременного запуска обоих секвенсоров, удерживая нажатой кнопку SHIFT, нажмите на любую из кнопок PLAY/ STOP.

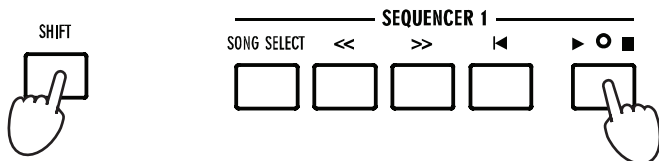

Замечание: секвенсоры можно запускать поочередно. Допустим, сначала воспроизводится одна песня, а потом, когда она закончится — запускается вторая. Для обеспечения плавного кроссфейда между песнями можно использовать слайдер BALANCE.

4. Во время воспроизведения перемещайте слайдер SEQUENCER BALANCE, регулируя баланс громкости между песнями.

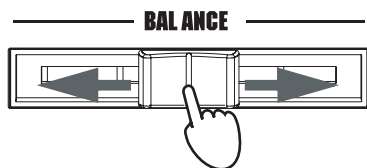

5. Во время воспроизведения можно управлять каждым из секвенсоров независимо. Для этого предусмотрены соответствующие регуляторы.

Для остановки любого из секвенсоров нажмите соответствующую кнопку PLAY/STOP.

База музыкальных данных (SongBook)

Наличие базы музыкальных данных является одной из самых мощных возможностей Pa500, позволяющей структурировать информацию по стилям и песням (форматы SMF, KAR) и облегчить оперативный доступ к ним. Каждая запись базы данных может содержать следующую информацию о песне: имя артиста, жанр, тональность, темп, метр. При выборе из базы музыкальных данных определенной записи автоматически вызываются соответствующие установки стиля, а также файл MIDI.

Помимо того, что это облегчает оперативный контроль во время живого исполнения, база музыкальных данных позволяет назначать на каждый из MIDI-файлов формата SMF по четыре установки STS. Таким образом, вместе с выбором SMF-файла, музыкант может быстро восстановить структуру треков реального времени и параметров эффектов.

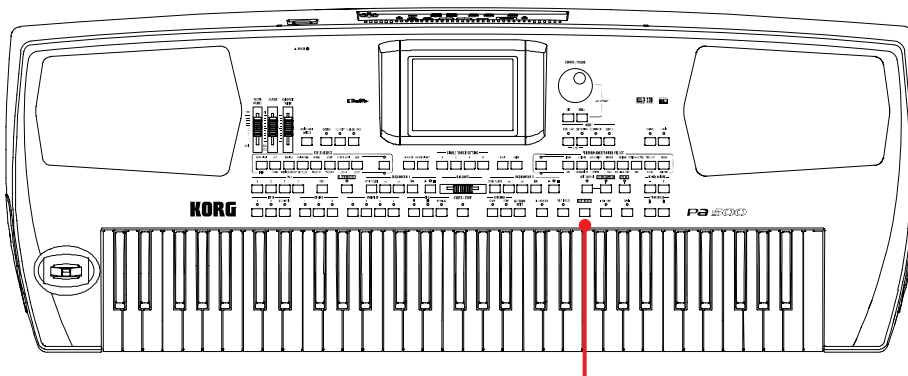

Кнопка SONGBOOK

Также можно организовать связь текстового файла SMF-файлом или стилем для отображения на дисплее текста песни.

Кроме использования уже сгенерированных записей базы музыкальных данных, исполнитель может формировать свои собственные.

Выбор требуемой записи из главного списка

Инструмент поставляется с уже сформированной базой музыкальных данных. Кроме того, музыкант может адаптировать ее под свои собственные нужды. Предусмотрено несколько способов просмотра записей базы данных.

1. Находясь в режиме воспроизведения стиля или песни, нажмите кнопку SONGBOOK. Раскроется окно базы музыкальных данных SongBook.

Стиль или файл(ы) формата SMF, назначенный на аранжировщик или секвенсор(ы).

Для просмотра всех записей списка предусмотрена строка прокрутки. Кроме того, можно выбрать этот объект и просматривать список с помощью колеса DIAL.

Основной список записей базы музыкальных данных.

Для включения фильтра просмотра отметьте это поле.

Кнопка для редактирования фильтра просмотра.

Кнопка для ввода выбранной записи в пользовательский список (если эта опция включена).

Для назначения выбранной записи на секвенсер нажмите эту кнопку.

2. Просмотрите записи базы музыкальных данных.

Пиктограммы, расположенные в столбце Type облегчают идентификацию типа записи. По умолчанию на дисплей выводится столбец Genre (жанр), однако можно переключиться и на столбец Artist (исполнитель).

3. После того, как будет найдена требуемая запись, выберите ее и, для подтверждения сделанного выбора — прикоснитесь к кнопке Select.

После выбора записи загружаются установки соответствующих стиля и файлов SMF/KAR, а также устанавливается нужный режим (воспроизведения стиля или песни). Кроме того, становятся доступны четыре установки STS, сохраненные в качестве параметров записи, выбранной из базы музыкальных данных. Связанный с записью файл TXT будет отображаться на странице Lyrics/STS.

Выбранные стиль и файлы SMF/KAR отображаются в верхней части экрана.

Отображение полей Artist и Genre

В целях экономии места на экране дисплея, на него может выводиться либо поле Artist (исполнитель), либо поле Genre (жанр). Вывести на экран эти два столбца одновременно невозможно.

1. Для того чтобы войти в меню страницы, прикоснитесь к соответствующей пиктограмме.

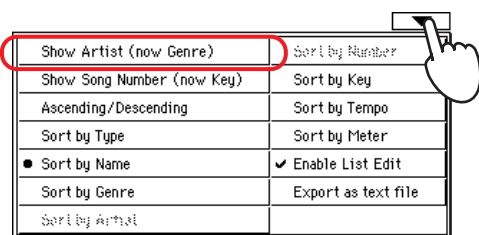

Замечание: поля Artist (исполнитель) и Key (тональность) всех записей базы данных, поставляемой с завода, пустые.

2. Для того чтобы в списке записей вместо столбца Genre отобразился столбец Artist, выберите строку Genre/Artist. На дисплее появится поле Artist.

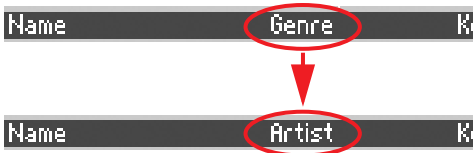

3. Раскройте меню страницы еще раз и снова выберите строку Genre. На дисплее снова отобразится столбец Genre.

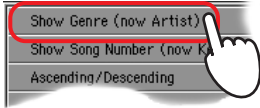

Сортировка записей

Пользователю предоставляется возможность изменять порядок следования записей на экране дисплея.

1. Для того чтобы войти в меню страницы, прикоснитесь к соответствующей пиктограмме.

Определите режим упорядочивания записей, отображаемых на экране - в порядке возрастания или убывания.

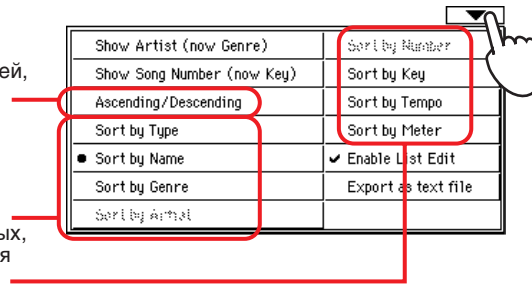

Определите поле базы музыкальных данных, по которому записи будут упорядочиваться при выводе на экран дисплея.

2. Выберите один из возможных режимов сортировки.

При выборе новой опции порядок следования записей на экране дисплея соответствующим образом изменится.

- Альтернативно, вы можете произвести сортировку касанием одной из меток в списке имен.

Коснитесь метки имени..



... для упорядочивания записей, в алфавитном порядке - возрастания или убывания.

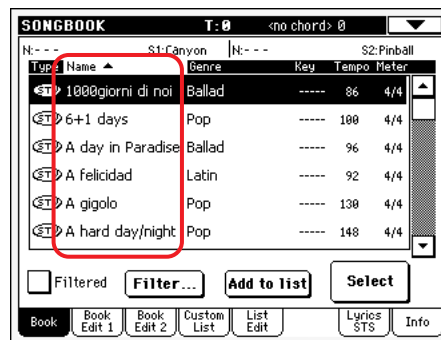

Возможна сортировка по меткам Type, Name, Genre, Artist, Key, Number, Tempo или Meter.

- При каждом последующем касании той же метки будет изменяться порядок сортировки — с восходящего на нисходящий.

Поиск записей

Объем базы музыкальных данных может быть очень большим. Это порождает проблему поиска, например, записей определенных артистов или песен с заданным названием. Для реализации этих возможностей предусмотрены функции фильтрации записей, выводящихся на дисплей.

1. Прикоснитесь к дисплейной кнопке Filter. Раскроется диалоговое окно определения установок фильтров Filter.

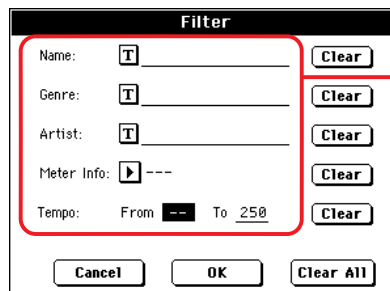
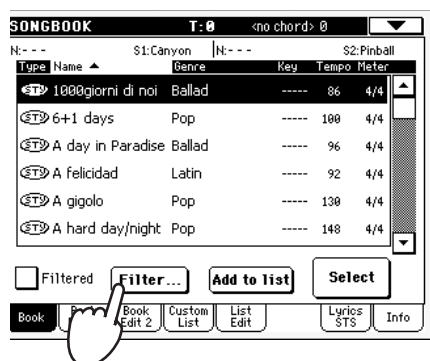

Доступные критерии поиска. Несмотря на то, что одновременно на экран столбцы Genre и Artist не выводятся, критерии поиска для каждого из них можно определять независимо.

2. Прикоснитесь к кнопке редактирования текста [T], расположенной в одной строке с критерием поиска, значение которого необходимо определить.

Например, необходимо найти все песни, у которых в названии присутствует слово "love". Для этого выберите критерий "Name" и введите слово "love". В этом случае регистр (строчные/прописные символы) значения не имеет.

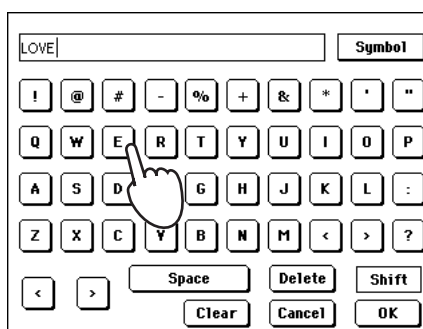
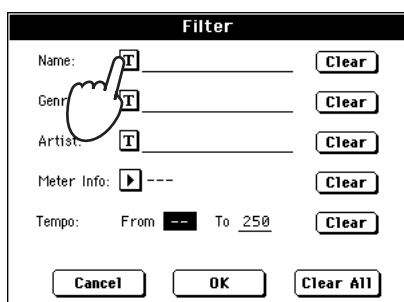

3. Прикоснитесь к кнопке ОК. Диалоговое окно редактирования текста закроется, и введенное слово появится в строке выбранного критерия.

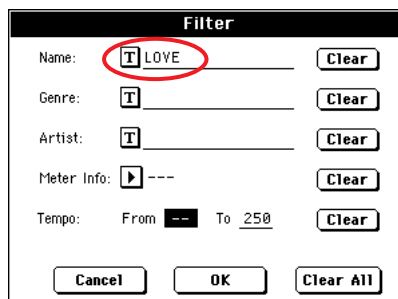
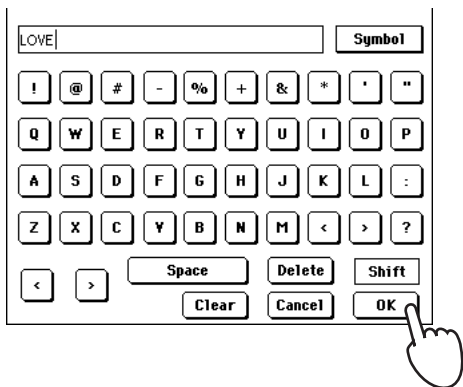

4. Для того чтобы закрыть диалоговое окно Filter и вернуться к странице SongBook, коснитесь кнопки ОК.

После того, как при нажатии кнопку ОК диалоговое окно Filter будет закрыто, автоматически отмечается опция Filtered, и фильтр включается. Теперь на дисплей выводятся только те записи базы музыкальных данных, которые удовлетворяют выбранному критерию.

5. Для того чтобы отключить опцию фильтрации и снова вывести на дисплей все записи базы данных, прикоснитесь к полю Filtered.

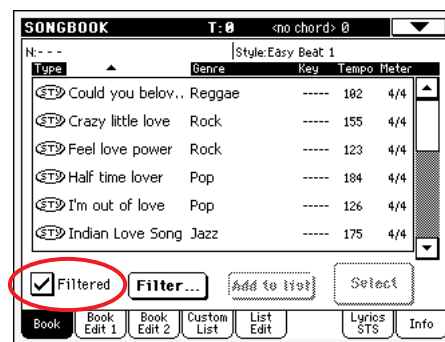

Добавление записей

1. В зависимости от того, запись какого типа необходимо добавить в базу музыкальных данных, перейдите либо в режим воспроизведения стиля, либо в режим воспроизведения песни.
2. Выберите стиль или файл формата SMF, который необходимо занести в базу данных.

Назначьте выбранную песню на секвенсор 1. (Только в этом случае песня будет записана в базу SongBook. Назначенный на секвенсор 2 песни не сохраняются).

3. По необходимости откорректируйте треки реального времени, а также треки стиля, назначив на них другие программы, эффекты или отредактируйте любые другие параметры.

Помните о том, что при редактировании треков файла SMF внесенные корректировки в базу данных не сохраняются. Запись базы данных всегда ссылается на соответствующий файл SMF.

4. После того, как все корректировки будут завершены, нажмите кнопку SONGBOOK, а затем, чтобы перейти к странице редактирования записи Book Edit 1, прикоснитесь к закладке Book Edit 1.

Имена стиля, файлов SMF или KAR, сохраненных вместе с записью (при условии, что они сохранялись при включенной опции "Write Current Resource").

Имя записи

Параметры записи

Текущий ресурс. Если был выбран другой стиль, файлы SMF или KAR, то значение этого поля будет отличаться от сохраненного ресурса, который отображается в верхней части страницы.

Одна из четырех доступных установок STS записи базы данных, в которую можно сохранить текущие значения параметров треков реального времени и голосового процессора.

Если поле отмечено, то в запись базы данных сохраняются текущие установки треков стиля или путей файлов SMF или KAR. В противном случае в запись сохраняются оригинальные установки треков стиля. Этот параметр действителен только в том случае, если новая запись создавалась с помощью кнопки New Song.

Если поле отмечено, то в одну из четырех установок STS, которые имеются в каждой из записей, сохраняются текущие значения параметров треков реального времени и голосового процессора. Можно выйти из режима работы с базой музыкальных данных, откорректировать установки треков реального времени, вернуться в режим работы с базой данных и сохранить текущую конфигурацию в другую установку STS. Для того чтобы отредактировать имя установки STS, прикоснитесь к пиктограмме редактирования текста.

Для создания новой записи прикоснитесь к кнопке New Song.

Отметьте поле All Current Style STS для сохранения STS (вызванных последним выбранным стилем) в новую запись.

5. По окончании, прикоснитесь к закладке Book Edit 2.

Имена стиля, файлов SMF или KAR, сохраненных вместе с записью (если они сохранялись при включенной опции "Write Current Resource").

Имя записи

Параметры записи

Текстовый файл, связанный с записью. Этот текст отображается на дисплее.

Порядковый номер записи

Для создания новой записи прикоснитесь к кнопке New Song.

6. Для добавления новой записи в базу данных прикоснитесь к кнопке New Song.
7. Для того чтобы отредактировать соответствующее поле, прикоснитесь к кнопке редактирования текста [T], расположенной рядом с ним.

Имеется возможность отредактировать жанр, имя артиста, а также имя соответствующей установки STS.

Задайте темп (Tempo), метр (Meter) и тональность (Key). Кроме того, можно определить значение установки общего транспонирования строя инструмента Master Transpose, которая будет автоматически загружаться при выборе данной записи.

- После того как все поля соответствующим образом будут заполнены, перейдите к диалоговому окну Write, прикоснувшись к кнопке Write.

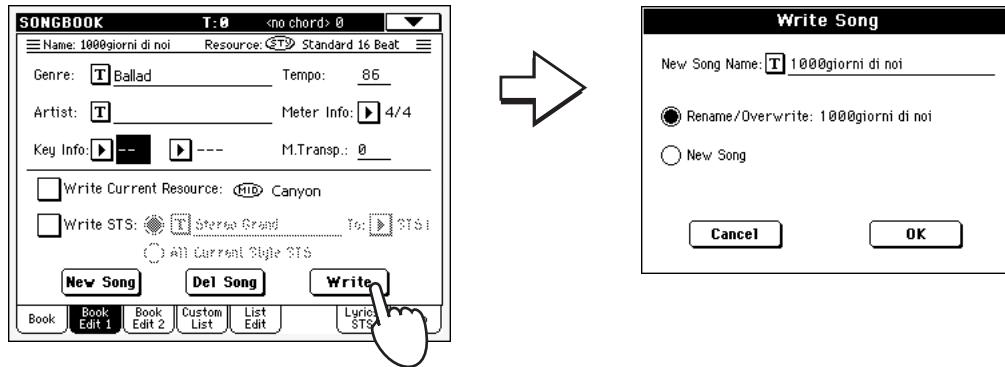

- Для определения имени новой записи прикоснитесь к кнопке [T], а затем, для ее сохранения в базу музыкальных данных — к кнопке ОК.

Введите имя. Рекомендуется именовать запись также, как и имя соответствующего файла SMF, или в соответствии с используемым стилем.

Для перезаписи уже существующей записи выберите опцию Rename/Overwrite. **Внимание: содержимое старой записи стирается!**

Для добавления новой записи в базу музыкальных данных выберите опцию New Song. Эта опция выбирается автоматически при создании новой записи (при нажатии на кнопку New Song).

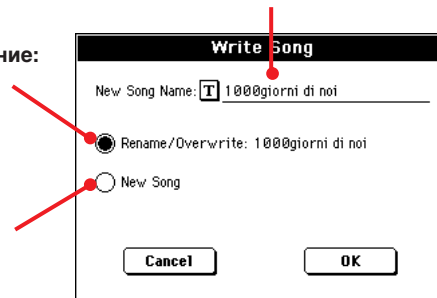

Создание пользовательского списка Custom List

В базе музыкальных данных можно сформировать несколько пользовательских списков, содержащих записи для различных выступлений, концертов и т.д. Прежде чем приступить к созданию пользовательского списка убедитесь, что в базу данных внесены все необходимые записи (см. описанную выше процедуру).

- Находясь в режиме работы с базой музыкальных данных (SongBook), перейдите в меню страницы и отметьте пункт Enable List Edit.

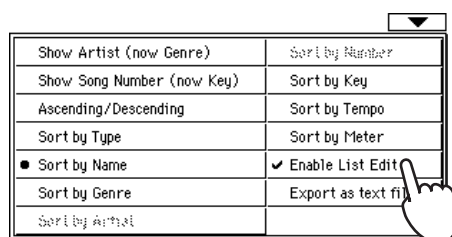

После того как будет отмечено поле Enable List Edit, становится доступной страница редактирования пользовательского списка Custom List Edit.

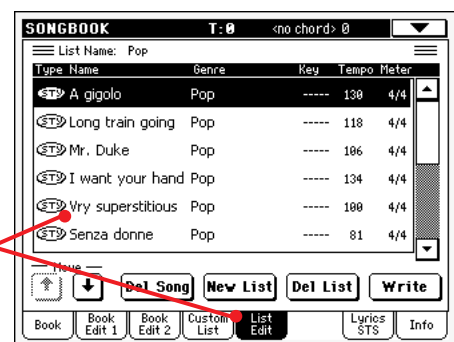

- Выберите пользовательский список Custom List, который необходимо отредактировать.

Для редактирования существующего списка выберите закладку Custom List, чтобы перейти к странице Custom List, и выберите требуемый. Для формирования нового пользовательского списка перейдите на страничку List Edit, выбрав закладку List Edit, и прикоснитесь к кнопке New List.

- Для перехода к странице Book прикоснитесь к закладке Book. Для поиска требуемой записи можно воспользоваться различными режимами сортировки и фильтрации (см. выше). После того как будет выбрана требуемая запись, прикоснитесь к кнопке Add.

Список записей базы музыкальных данных.

Для включения фильтра просматриваемых записей это поле необходимо отметить.

Для редактирования установок фильтра просмотра прикоснитесь к этой кнопке.

Используется для добавления выбранных (отображенных в инверсном цвете) записей в пользовательский список.

Строка прокрутки используется для просмотра всех записей базы музыкальных данных. Также можно использовать колесо DIAL.

4. После того как все записи, которые необходимо внести в пользовательский список, будут выбраны, прикоснитесь к закладке List Edit, чтобы перейти к страничке Custom List. Она используется для редактирования списка и выполнения различных команд.

Имя списка

Строка прокрутки.

Выберите запись, которую необходимо отредактировать.

Для сохранения записи в текущий пользовательский список прикоснитесь к кнопке Write.

Стрелки используются для перемещения выбранной записи вверх/вниз.

Используется для стирания выбранной записи.

Для создания нового пользовательского списка прикоснитесь к кнопке New List, для стирания - к кнопке Del List. **Внимание: при выполнении любой из этих двух команд содержимое текущего пользовательского списка стирается.**

5. После того как формирование пользовательского списка будет завершено, запишите его в память, прикоснувшись к экранной кнопке Write.

Для ввода специальных символов прикоснитесь к кнопке Symbol.

Кнопки ввода символической информации.

Кнопка SHIFT используется для переключения между регистром заглавных и прописных букв.

Для перехода к диалоговому окну редактирования текста прикоснитесь к пиктограмме {T}.

Для перемещения курсора используются кнопки "<" и ">".

Кнопка Clear применяется для стирания всей строки, кнопка Delete - для стирания только одного символа.

Для подтверждения правильности введенного имени прикоснитесь к кнопке OK, для отмены ввода - к кнопке Cancel.

Выбор и использование пользовательского списка

После того как пользовательский список будет создан, его можно будет использовать одним из описанных ниже способом.

1. Для перехода к странице Custom List прикоснитесь к закладке Custom List.

- В ниспадающем меню выберите один из доступных пользовательских списков.

Воспроизводящаяся запись. Для перехода к другой выберите ее и прикоснитесь к кнопке Select.

Для воспроизведения выбранной записи (отображается в инверсном цвете) прикоснитесь к кнопке Select.

В ниспадающем меню выберите один из доступных пользовательских списков.

Для выбора следующей записи списка прикоснитесь к кнопке Next. Эту команду можно назначить на программируемый переключатель (Assignable Switch).

Type	Name	Genre	Key	Tempo	Meter
ST	A gigolo	Pop	----	130	4/4
ST	Long train going	Pop	----	118	4/4
ST	Mr. Duke	Pop	----	106	4/4
ST	I want your hand	Pop	----	134	4/4
ST	Vry superstitious	Pop	----	100	4/4
ST	Senza donne	Pop	----	81	4/4

- Для запуска воспроизведения с нужной позиции выберите из списка соответствующую запись, прикоснитесь к кнопке Select и нажмите кнопку PLAY.

Выбор установок записи STS

С записью, базирующейся на стиле или файле SMF, ассоциируются четыре различных установки STS.

- Для перехода к окну Lyrics/STS прикоснитесь к закладке Lyrics/STS.

Установки STS, ассоциированные с текущей записью.

1 Octave Piano 2 Organ 3 Electric Guitar 4 Distortion Gtr

Lyrics STS

Lyrics: HAVE SOME FUN
THROW AWAY THE WORK
WELL MY FRIENDS THE
TIME HAS COME
TO RAISE THE ROOF AND

- Прикоснитесь к кнопке, соответствующей требуемой установке STS. Или нажмите соответствующую ей кнопку SINGLE TOUCH SETTING.

Загружаются параметры выбранной установки STS. При этом установки треков реального времени могут измениться.

Запись новой песни

Существует несколько способов создания песен в Pa500. Самый простой заключается в использовании для записи воспроизведения стилей, которые исполняются в реальном времени на клавиатуре инструмента.

Секция выбора стилей Style Select Регуляторы управления секвенсером 1 Кнопка SEQUENCER

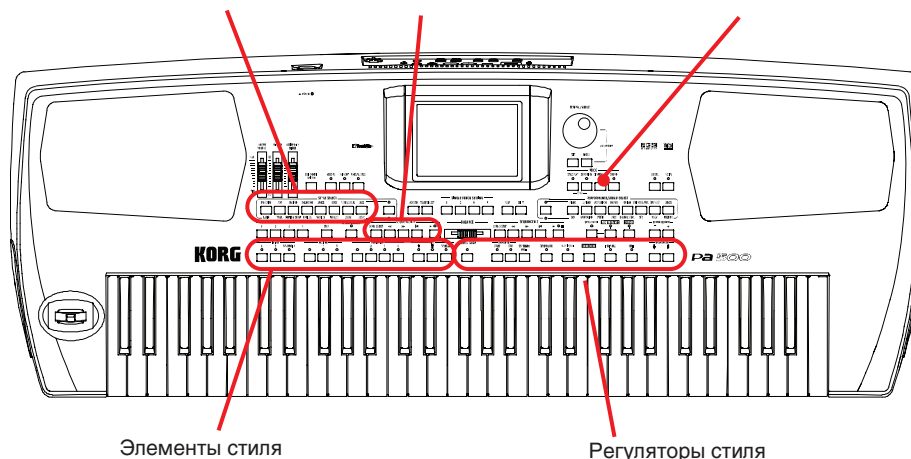

Оперативный режим записи (Quick Record)

1. Для перехода в режим секвенсора нажмите кнопку SEQUENCER.

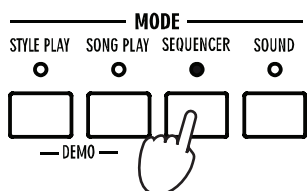

При нажатии на кнопку SEQUENCER загружается главная страница режима секвенсера SEQUENCER.

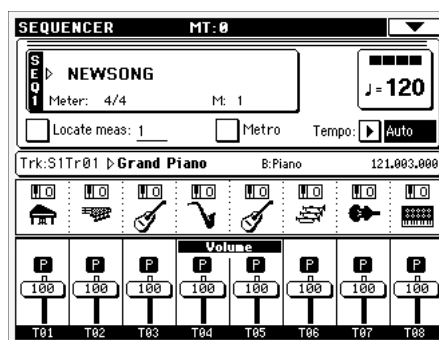

2. Для перехода к диалоговому окну выбора режима записи песни нажмите кнопку RECORD.

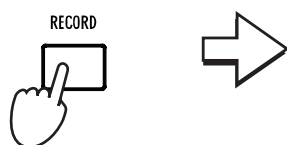

Для перехода к диалоговому окну выбора режима записи песни нажмите на кнопку RECORD.

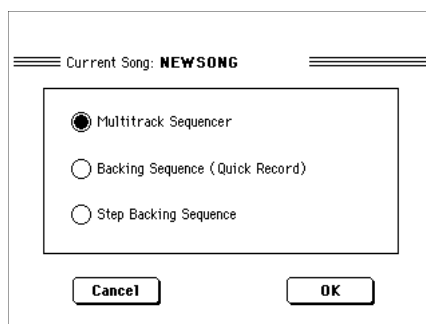

3. Выберите опцию Backing Sequence (Quick Record) и для входа в режим секвенсора аккомпанемента прикоснитесь к кнопке ОК.

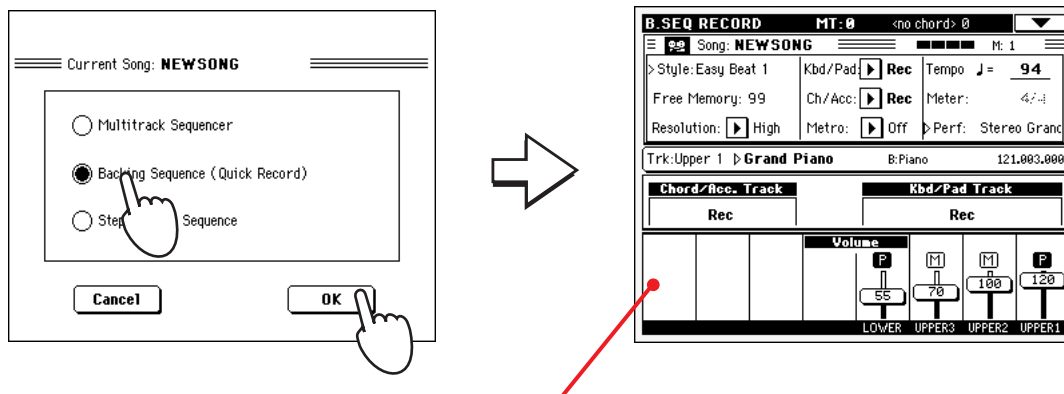

При выборе опции Backing Sequence (Quick Record) загружается страничка Backing Sequence Record (запись в режиме секвенсера аккомпанемента).

Подготовка к записи

При входе в режим секвенсера аккомпанемента автоматически выбирается текущий стиль, и все треки подготавливаются к записи. Для запуска записи достаточно просто начать играть в реальном времени, как будто вы находитесь в режиме воспроизведения стиля. Однако есть несколько установок, которые возможно захочется откорректировать.

- При необходимости можно отредактировать любой параметр, который отображается на экране дисплея.

Для того чтобы открыть окно выбора стиля (Style Select), прикоснитесь к параметру стиля (или нажмите на одну из кнопок STYLE). Выберите требуемый стиль (стр. 45).

Состояние трека(ов). Аббревиатура Rec говорит о том, что трек(и) к записи готов(ы). Если отображается Play, то значит трек(и) записан и его можно воспроизвести. Если выбран Mute, то трек(и) не воспроизводится.

Счетчик тактов. Отрицательные значения используются для отображения тактов предварительного отсчета, которые воспроизводятся перед началом записи.

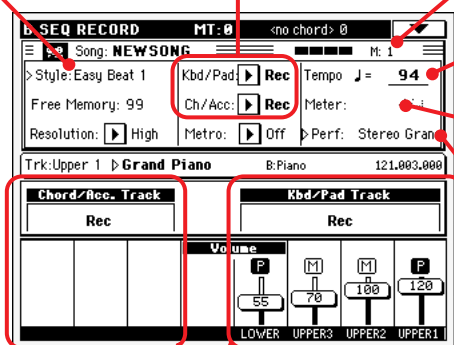

Темп стиля. При необходимости отредактируйте его.

Метр стиля. Отредактировать эту установку невозможно.

Для перехода к окну выбора перформансов (Performance Select) прикоснитесь к параметру Perf/STS. Выберите требуемый перформанс (стр. 40). В качестве альтернативного варианта можно воспользоваться кнопками PERFORMANCE/SOUND или STS.

Сгруппированные треки. В режиме оперативной записи доступ к трекам по отдельности невозможен. В целях упрощения доступно только два "мастер"-трека: Kbd/Pad (треки реального времени/пэды) и Ch/Acc (аккорды/аккомпанемент).

Запись

1. Выберите элемент стиля, который будет использоваться в начале записи.

Для начала записи со вступления выберите одно из вступлений (Intro). Прежде чем приступить к записи, выберите любую из вариаций.

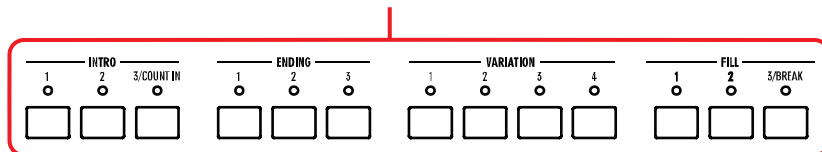

2. Запустите запись, нажав кнопку START/STOP.

START / STOP

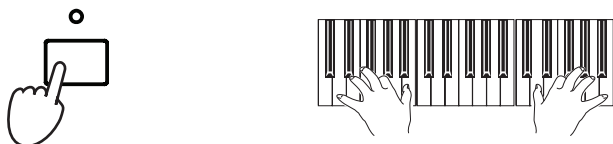

Замечание: если песня не должна начинаться с воспроизведения стиля, то запись можно запустить, нажав кнопку PLAY/STOP секции SEQUENCER 1, а стиль запустить позже. Стиль запускается с первой доли следующего такта.

3. Играйте на инструменте, как будто находитесь в режиме воспроизведения стиля.

Во время записи выбирайте различные элементы стиля (вступление, вариаций, сбивка, кода...). Можно также остановить воспроизведение стиля, нажав кнопку START/STOP, а затем — снова запустить его!

Помните от том, что режим секвенсора аккомпанемента не поддерживает работу регуляторов SYNCHRO, TAP TEMPO/RESET, ACC/SEQ VOLUME.

4. Для выхода из режима записи песни и возврата к главной странице режима секвенсора нажмите кнопку PLAY/STOP секции SEQUENCER 1.

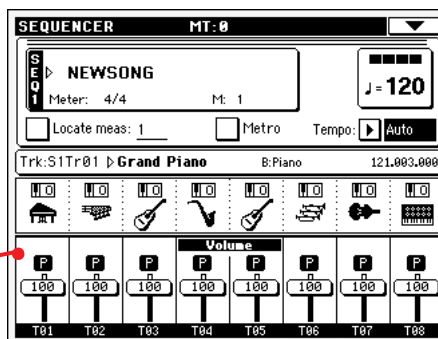
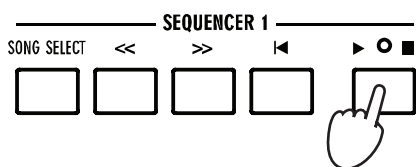

После нажатия кнопки PLAY/STOP на дисплее снова появляется главная страница режима секвенсера.

5. Для прослушивания записанной песни, находясь на главной странице режима секвенсора, нажмите кнопку PLAY/STOP секции SEQUENCER 1.

Песня, записанная в режиме секвенсора аккомпанемента, конвертируется в стандартный формат. При необходимости ее можно сохранить на диск и проиграть в режиме воспроизведения песни или на внешнем секвенсоре.

6. Для того чтобы откорректировать песню, войдите в режим редактирования Edit, нажав кнопку MENU (см. описание меню редактирования на стр. 186).

Повторная запись в режиме наложения

Иногда возникает необходимость добавления одного или двух “сгруппированных” треков или перезаписи неудачно записанных. Обычно за первый проход прописывается вся гармония, а затем накладываются партии реального времени и пэды.

1. Для входа в режим записи нажмите кнопку RECORD. В диалоговом окне Song Record Mode Select снова выберите опцию Backing Sequence (Quick Record).
2. Если необходимо записать только один из “группированных” треков, установите другой в режим воспроизведения.

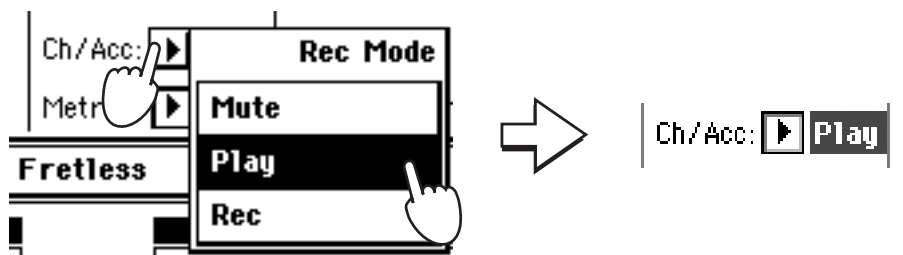

3. Повторите описанную выше процедуру записи. Для остановки записи и перехода к главной странице режима секвенсора нажмите кнопку PLAY/STOP, расположенную в секции SEQUENCER 1.
4. Для прослушивания записанной песни, находясь на главной странице режима секвенсора, нажмите кнопку PLAY/STOP, расположенную в секции SEQUENCER 1.

Песня, записанная в режиме секвенсора аккомпанемента, преобразуется в стандартный формат.

Сохранение песни на карту

Для того чтобы записанная песня не пропала, ее необходимо записать на карту.

1. Вложите карту в слот.
2. Войдите в меню главной страницы режима секвенсора, прикоснувшись к соответствующей пиктограмме.

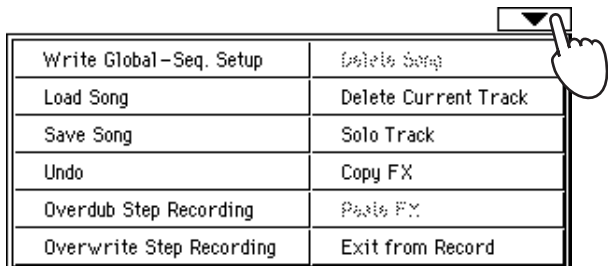

3. Для перехода к окну Save Song (сохранение песни) выберите команду Save Song.

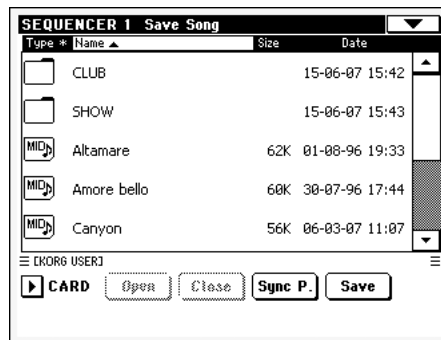
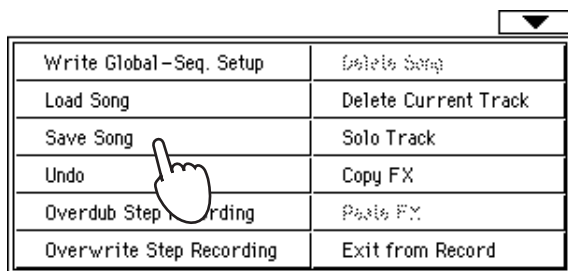

При выборе команды Save Song раскрывается окно Save Song (сохранение песни).

4. Выберите папку, куда будет сохраняться записанная песня.

Если выбрана какая-нибудь песня (отображается в инверсном цвете), то записанная песня сохраняется на место старой. Если ни одна из песен не выбрана, то на диске создается новая песня, в которую сохраняются результаты записи. Для отмены выбора песни прикоснитесь к окну со списком песен в каком-нибудь другом месте или выберите повторно тот же привод.

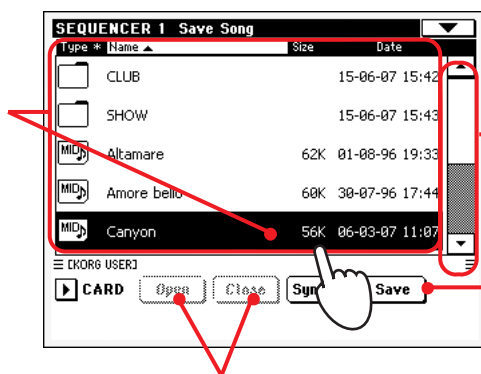

Для перемещения по списку песен предусмотрена строка прокрутки. В качестве альтернативы можно выбрать этот объект и вернуть колесо DIAL.

Для сохранения песни в текущую папку прикоснитесь к кнопке Save.

Для выбора карты используется ниспадающее меню.

Для навигации по файловой структуре папок предусмотрены кнопки Open и Close.

5. Для перехода к диалоговому окну Save Song прикоснитесь к кнопке Save.

Для редактирования имени песни
нажмите кнопку редактирования текста.

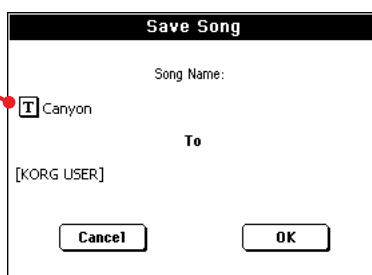

6. Для записи песни на карту прикоснитесь к кнопке OK, для отмены операции сохранения — к кнопке Cancel.

Справочное руководство

Выбор элементов

Описанные ниже страницы появляются в различных режимах при выборе программ (звуков), перформансов, стилей или песен.

Страница выбора программ

Для перехода к странице выбора программ Sound Select прикоснитесь к области отображения программ или нажмите на одну из кнопок SOUND SELECT панели управления (при горящем светодиоде SOUND SELECT). Кнопки SOUND SELECT обеспечивают прямой доступ к требуемому банку.

Для выхода из окна Sound Select и возврата к предыдущей странице без выбора программы нажмите кнопку EXIT.

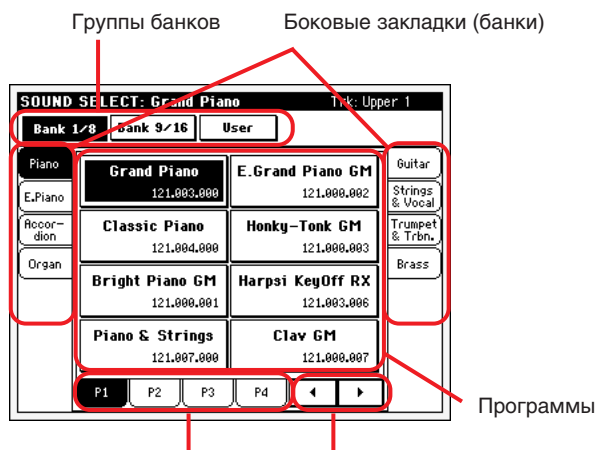

Нижние закладки (страницы)

Если доступно более четырех страниц, то появляются закладки ◀ / ▶, которые позволяют перемещаться по ним.

Замечание: В зависимости от состояния параметра “Auto Performance/Sound Select” (стр. 206), программу можно выбрать моментально нажатием одной из кнопок SOUND SELECT. Выбирается последняя использовавшаяся программа этого банка.

Группы банков

Выбранная группа банков.

Боковые закладки (банки)

Используются для выбора банка программ. Каждая закладка соответствует одной из кнопок SOUND SELECT панели управления.

Нижние закладки (страницы)

Используются для перемещения по доступным страницам выбранного банка.

При повторном нажатии кнопки SOUND/PERFORMANCE SELECT панели управления выбирается следующая страница того же банка. Этим можно избежать ненужного нажатия закладок страницы.

Закладки ◀ / ▶

Если доступно более четырех страниц банка, то появляются закладки ◀ / ▶, которые позволяют перемещаться по ним.

Программы

Для выбора программы прикоснитесь к соответствующей области экрана дисплея. Если опция Display Hold отключена, то после выбора программы текущее окно автоматически закрывается.

Program Change

Номер контроллера Program Change. Отображается только в том случае, если в глобальном режиме включен параметр “Show Program Change number” (стр. 205).

Страница выбора перформансов

Для перехода к странице выбора перформансов Performance Select прикоснитесь к области отображения перформансов или нажмите на одну из кнопок PERFORMANCE SELECT панели управления (при горящем светодиоде PERFORMANCE SELECT). Кнопки PERFORMANCE SELECT обеспечивают прямой доступ к требуемому банку.

Для выхода из окна Performance Select и возврата к предыдущей странице без выбора перформанса нажмите кнопку EXIT.

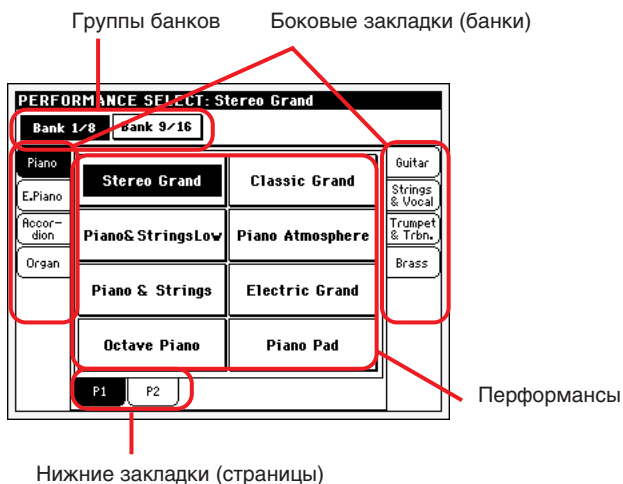

Замечание: В зависимости от состояния параметра “Auto Performance/Sound Select” (стр. 206), перформанс можно выбрать моментально нажатием одной из кнопок PERFORMANCE SELECT. Выбирается последний использовавшийся перформанс этого банка.

Группы банков

Выбранная группа банков.

Боковые закладки (банки)

Используются для выбора банка перформансов. Каждая закладка соответствует одной из кнопок PERFORMANCE SELECT панели управления.

Нижние закладки (страницы)

Используются для перемещения по доступным страницам выбранного банка.

При повторном нажатии кнопки SOUND/PERFORMANCE SELECT панели управления выбирается следующая страница того же банка. Этим можно избежать ненужного нажатия закладок страницы.

Перформансы

Для выбора перформанса прикоснитесь к соответствующей области экрана дисплея. Если опция Display Hold отключена, то после выбора перформанса текущее окно автоматически закрывается.

Страница выбора стиля

Для перехода к странице выбора стилей Style Select прикоснитесь к области отображения стилей или нажмите на одну из кнопок STYLE панели управления. Кнопки STYLE обеспечивают прямой доступ к требуемому банку.

Для выхода из окна Style Select и возврата к предыдущей странице без выбора стиля нажмите кнопку EXIT.

Замечание: В зависимости от состояния параметра “Auto Style Select” (стр. 206), стиль можно выбрать моментально нажатием одной из кнопок STYLE SELECT. Выбирается последний использовавшийся стиль этого банка.

Группы банков

Выбранная группа банков.

Боковые закладки (банки)

Используются для выбора банка стилей. Каждая закладка соответствует одной из кнопок STYLE панели управления.



Нижние закладки (страницы)

Используются для перемещения по доступным страницам выбранного банка.

При повторном нажатии кнопки STYLE SELECT панели управления выбирается следующая страница того же банка. Этим можно избежать ненужного нажатия закладок страницы.

Стили

Для выбора стиля прикоснитесь к соответствующей области экрана дисплея. Если опция Display Hold отключена, то после выбора стиля текущее окно автоматически закрывается.

После выбора здесь стиля при воспроизведении другого, имя нового стиля начинает мигать, и стиль меняется со следующего такта.

Страница выбора пэда

Для перехода к странице выбора пэда Pad Select прикоснитесь к области отображения пэдов.

Для выхода из окна Pad Select и возврата к предыдущей странице без выбора пэда нажмите кнопку EXIT.



Группы банков

Выбранная группа банков, соответствующая типу пэдов. **Hit** — однотонные заводские пэды. **Sequence** — заводские пэды на основе секвенций. **Local** могут содержать пэды, локализованные для местного рынка. **User** могут быть как однотонными пэдами, так и на основе секвенций; они доступны для модификации и записи пользователем.

Боковые закладки (банки)

Используются для выбора банка пэдов.

Нижние закладки (страницы)

Используются для перемещения по доступным страницам выбранного банка.

Pad

Касание одной из этих дисплейных кнопок выбирает пэд. Если опция Display Hold отключена, то после выбора пэда текущее окно автоматически закрывается.

Выбор установки STS

Для выбора одной из четырех установок STS, ассоциированных с данным стилем или записью базы музыкальных данных, используются кнопки SINGLE TOUCH SETTING.

Для отображения на экране имен доступных установок STS прикоснитесь к закладке STS главной страницы режимов воспроизведения стиля или песни, или к закладке Lyrics/STS режима работы с базой музыкальных данных (SongBook).

- Режимы воспроизведения стиля и песни:

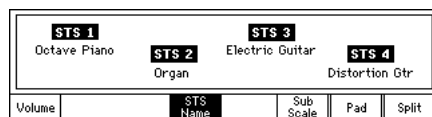

- Режим работы с базой музыкальных данных:

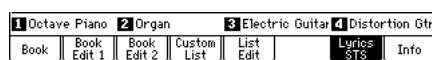

Страница выбора песен

Для перехода к странице выбора песен прикоснитесь к области отображения песен или нажмите на одну из кнопок SELECT секции SEQUENCER панели управления.

Для выхода из окна выбора песен и возврата к предыдущей странице без выбора песни нажмите кнопку EXIT.

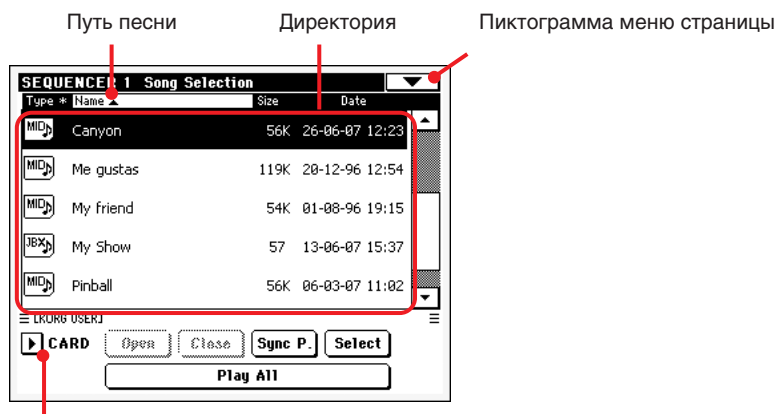

Устройство хранения (карта)

Находясь на этой странице, выберите для текущего секвенсора файл одного из форматов: SMF (Standard MIDI File) или Karaoke. Файл списка воспроизведения песен можно назначить только на секвенсор 1.

Замечание: для каждого из встроенных секвенсоров выделяется отдельная рабочая директория.

Совет: Рекомендуется размещать песни в различных папках вместо сохранения всех их в корневой директории карты. Это ускоряет доступ к карте и, следовательно, более быстрое выполнение Pa500 команд режима Media.

Директория

Список файлов/папок выбранного носителя. Для просмотра всего списка файлов/папок используйте строку прокрутки.

В качестве альтернативы можно выбрать один из объектов и перемещаться по списку с помощью регуляторов TEMPO/VALUE.

Для перехода к следующей/предыдущей секции, удерживая нажатой кнопку SHIFT, нажмите одну из стрелок.

Можно коснуться одной из меток вверху списка для соответствующей сортировки элементов списка. После повторного касания метки, сортировка списка файлов будет изменять порядок с нисходящего на восходящий и наоборот.

Состояние файла Размер файла Строка прокрутки

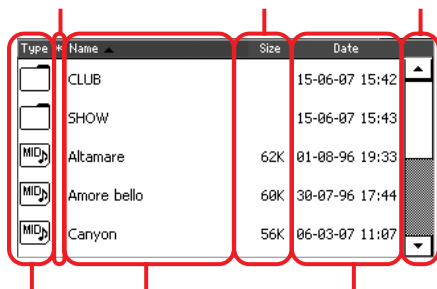

Тип файла или папки Имя файла или папки Дата модификации

В списке могут находиться папки или файлы следующих типов.

Пиктограмма Тип/файла/папки



Стандартный MIDI-файл (SMF)



Файл Karaoke (KAR)



Файл списка воспроизведения (JBX)



Папка

Состояние файла/папки может принимать одно из описанных ниже значений (более подробно этот вопрос рассматривается на стр. 227).

Пиктограмма Состояние папки/файла



Объект защищен



Защита объекта снята

Пиктограмма меню страницы

Используется для перехода в меню страницы. Более подробно об этом рассказано на странице 79.

Накопитель

Для выбора карты предусмотрено ниспадающее меню.

Накопитель Тип

CARD Карта SD (Secure Digital) или MMC (MultiMedia)

Реальное имя накопителя (метка) может отображаться в квадратных скобках ([]).

Путь к песне

Отображается путь к файлу песни на текущем накопителе.

Open

Используется для открытия выбранной папки. Обозначается пиктограммой .

Close

Используется для закрытия текущей папки и перехода в директорию более высокого уровня.

Sync P.

Кнопка используется для просмотра песни в выбранном секвенсоре. Обеспечивает оперативный переход к выбранной песни после того, как пользователь углубился в файловую структуру и перешел в другую папку.

Select

Выбирает объект дисплея, который отображается в инверсном цвете. Если в данный момент воспроизводится песня, то она останавливается и новая песня устанавливается в режим готовности к воспроизведению. При этом происходит возврат к главной странице.

Play All

При касании этой кнопки, все MIDI-файлы текущей папки добавляются в новый список воспроизведения, автоматически назначаемый на секвенсор 1. Порядок их воспроизведения зависит от текущего способа сортировки, т.е., отображения файлов на дисплее.

Данный список воспроизведения можно использовать в стандартном порядке (запускать кнопкой SEQ1 PLAY/STOP, редактировать на странице Jukebox, и т.д.).

Замечание: список воспроизведения может содержать до 127 песен. Если папка содержит больше файлов, учитываются только первые 127.

Совет: для сохранения данного списка перейдите на страницу Jukebox и запишите его на диск в качестве файла ".JBX".

Выбор песни по идентификационному номеру (ID)

Каждой песне, расположенной на диске (до 9999 в папке), присваивается уникальный идентификационный номер. В окне выбора песни он указывается перед именем песни. Идентификационный номер может использоваться при выборе песен. Это облегчает доступ к песням и повышает оперативность управления инструментом.

0007: CANYON.MID

Находясь в окне выбора песен Song Select, нажмите кнопку SONG SELECT и введите номер песни, которая должна быть выбрана.

Для того чтобы перейти к окну ввода идентификационного номера песни, можно, находясь на любой странице режима воспроизведения песни, нажать два раза подряд кнопку SONG SELECT.

Замечание: если песни с данным идентификационным номером не существует, то выдается сообщение "Song not available".

Внимание: директория может содержать не более 9999 файлов. С помощью цифровой клавиатуры можно выбрать песню в диапазоне 0001 — 9999.

Меню страницы выбора песни

Для перехода в меню страницы прикоснитесь к соответствующей пиктограмме. Для выбора команды прикоснитесь к ее полю. Для того чтобы закрыть меню страницы, не выбирая команды, прикоснитесь к дисплею за пределами окна меню страницы.



Export Song List

Команда используется для записи на карту текстового файла с текущим списком песен. Таким образом, можно распечатать список песен и просмотреть их нумерацию.

1. Находясь в окне выбора песни Song Select, выберите папку, список песен которой необходимо сохранить в текстовом формате.
2. Выберите из меню страницы команду Export Song List.
3. Раскроется диалоговое окно, позволяющее выбрать карту.
4. Прикоснитесь к кнопке ОК.



Замечание: в текстовый файл включаются только файлы с расширениями `*.mid`, `*.kar` и `*.jbx`. Папки и файлы других типов игнорируются.

При сохранении текстовый файл именуется в соответствии с выбранной папкой. Например, если папка имеет имя `"Дитту"`, то для текстового файла будет сгенерировано имя `"Дитту.txt"`. Если на гибком диске уже существует файл с таким именем, то он перезаписывается без каких бы то ни было предупреждений. Файл со списком всех доступных файлов, находящихся в корневой директории диска, будет иметь имя `"Root.txt"`.

Список содержит следующую информацию: номер песни, имя файла, общее количество файлов в списке.

Для корректного отображения списка на экране персонального компьютера и распечатки файла со списком в текстовом редакторе необходимо использовать символы фиксированного (не масштабируемого) кегля.

Show Song Number

Отметьте эту опцию для отображения в списке номеров ID рядом с каждой песней.

Show Song Extension

Отметьте эту опцию для отображения в списке расширений файлов (`*.mid`, `*.kar`, `*.jbx`) в конце имени каждой песни.

Create New Folder

Эта команда создает новую папку в корневой директории каждого устройства или внутри другой папки. Невозможно создать папку `".SET"`, поскольку этот тип зарезервирован операциями сохранения (и создается кнопкой New SET на каждой странице Save).

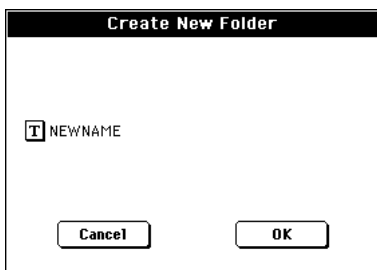

Нажатием кнопки [T] (редакция текста) можно открыть окно Text Edit. Введите имя, затем нажмите OK для подтверждения и закрытия окна Text Edit.

Rename

Доступна только при выборе элемента списка.

Данная команда переименовывает существующий файл или папку. Невозможно переименовать расширения файлов и папки `".SET"`, поскольку этот тип зарезервирован.

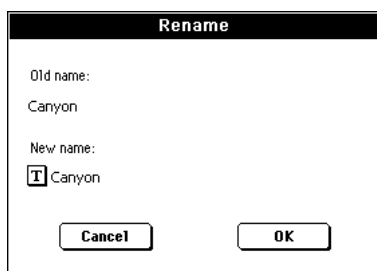

Нажатием кнопки [T] (редакция текста) можно открыть окно Text Edit. Введите имя, затем нажмите ОК для подтверждения и закрытия окна Text Edit.

Erase

Данная команда удаляет выбранный файл или папку.

Режим воспроизведения стиля

Режим воспроизведения стиля загружается при включении питания инструмента. Он может использоваться для воспроизведения автоаккомпанемента, или просто для игры одним из 4 треков реального времени (Upper 1...3 и Lower). С помощью перформансов и установок STS можно оперативно управлять выбором программ и эффектов. Для автоматического выбора стиля требуемого жанра можно использовать базу музыкальных данных.

Данный режим также можно использовать в облегченном виде (Easy Mode, стр. 6).

Начальные установки

Поскольку при включении питания инструмента автоматически загружается перформанс 1 банка 1 (перформанс 1-1), то в него можно загрузить “начальные” установки.

Выберите программы, эффекты и другие установки, которые должны автоматически загружаться при включении питания инструмента. Выберите из меню страницы команду “Write Performance”. Сохраните текущие установки в перформанс 1 банка 1 (стр. 102).

Замечание: для того, чтобы при смене перформансов, стилей и STS некоторые из текущих установок не изменялись, их необходимо “зафиксировать” (стр. 203). Конфигурация установок фиксации параметров сохраняется в виде глобальной установки (стр. 212).

Взаимосвязь стилей, перформансов и установок STS

Стили, перформансы и установки STS взаимосвязаны.

- Если горит светодиод SINGLE TOUCH, то при выборе стиля соответствующим образом настраиваются треки реального времени (выбирается установка STS 1). При этом модифицируются установки перформанса.
- Если горит светодиод STYLE CHANGE, то при выборе перформанса загружается соответствующий стиль (стиль, сохраненный в качестве одной из установок перформанса).
- В зависимости от выбранной команды меню страницы установки треков можно сохранить в виде перформанса, в виде перформанса стиля или в качестве установки STS.

Главная страница (стандартный вид)

Страница загружается при включении питания инструмента.

Для перехода к ней из другого операционного режима нажмите кнопку STYLE PLAY.

Для перехода к этой странице с одной из страниц редактирования стиля нажмите кнопку EXIT.



Для переключения между различными режимами отображения, стандартный (треки реального времени, сгруппированные треки стиля) и стиливой (отдельные треки стиля), используется кнопка TRACK SELECT (стр. 83).

Заголовок страницы

В строке отображается имя текущего операционного режима, установка транспонирования и идентифицированная гармония (аккорд, взятый на клавиатуре инструмента).

Имя операционного режима

Отображается имя текущего режима работы.

Интервал общего транспонирования ▶ PERF, ▶ PERF^{Sty}

Интервал общего транспонирования в полутонах. Этот параметр можно отредактировать с помощью кнопок TRANSPOSE, расположенных на лицевой панели инструмента.

Замечание: при выборе другого перформанса или стиля установка транспонирования может измениться. Кроме того, она может меняться при загрузке файла SMF, созданного с помощью инструмента серии Pa.

Для того чтобы интервал общего транспонирования (Master Transpose) не изменялся, этот параметр необходимо “зафиксировать” с помощью глобальной установки (стр. 203) и сохранить последнюю в память (стр. 212).

Идентифицированная гармония

Отображается аккорд, взятый на клавиатуре инструмента. Если поле аббревиатуры аккорда пустое, то значит никакого аккорда в области распознавания идентифицировано не было (стр. 11, кнопка ACCOMP.).

Пиктограмма меню страницы



Для перехода к меню страницы прикоснитесь к этой пиктограмме (стр. 101).

Область стиля

Отображает имя стиля, а также параметры темпа и метра.



Имя стиля ▶ PERF

Текущий выбранный стиль. Для перехода к окну выбора стилей прикоснитесь к полю имени стиля. В качестве альтернативы можно воспользоваться регуляторами секции STYLE SELECT, расположенной на панели управления инструмента.

Банк стиля ▶ PERF

Банк, которому принадлежит текущий стиль.

Метр элемента стиля

Метр текущего элемента стиля.

Текущий такт

При воспроизведении стиля отображается “M” и номер текущего элемента стиля. При останове, отображается “L” и общее количество тактов текущего элемента стиля.

Текущая доля

Номер доли текущего воспроизводящегося такта.

Текущий темп ▶ PERF, ▶ PERF^{Sty}

Темп воспроизведения (30 — 250). Для изменения этого параметра выберите его и откорректируйте значение с помощью колеса TEMPO/VALUE.

В качестве альтернативы можно, не выбирая этого параметра, удерживать нажатой кнопку SHIFT и вращать колесо DIAL.

Для возврата к темпу, сохраненному в текущем стиле, нажмите одновременно кнопки EXIT и MENU.

Замечание: во время воспроизведения элемента стиля темп может варьироваться. Каждый из элементов стиля может содержать данные управления темпом Tempo Change.

Область секвенсора 1/2

Отображает песни, назначенные на встроенные секвенсоры инструмента.



Имя песни

Тип выбранной песни отображается с помощью соответствующей пиктограммы.



Стандартный MIDI-файл формата SMF (расширение “*.MID” или “*.KAR”).



Доступно только для секвенсора 1. На секвенсор 1 можно назначить файл со списком воспроизведения (расширение “*.JBX”). Однако его имя в этом поле не отображается. Просто вместе с именем текущей выбранной песни выводится пиктограмма JBX.

Область перформанса/STS

Отображает имя перформанса или установки STS, которые были загружены в последний раз.



Выбранные перформанс или STS

Выбранные перформанс или STS

Отображает перформанс (PERF) или установки STS, которые были загружены в последний раз.

Для перехода к странице выбора перформанса прикоснитесь к полю его имени. Выбрать перформанс можно также с помощью кнопок секции PERFORMANCE/SOUND SELECT.

Для выбора установок STS используются кнопки SINGLE TOUCH SETTING, расположенные под дисплеем.

Область треков реального времени

Отображает информацию по трекам реального времени.

Имя программы

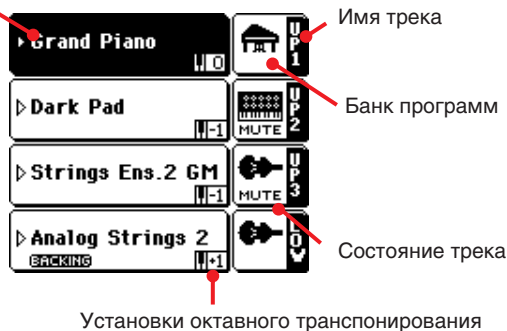

Имя программы ▶ PERF, ▶ STS

Имя программы, назначенной на соответствующий трек реального времени.

- Если трек уже выбран (отображается на черном фоне), то для перехода к странице выбора программ Sound Select прикоснитесь к полю имени программы.
- Если трек еще не выбран (отображается на белом фоне) сначала выберите его, а затем, для перехода к странице выбора программ Sound Select прикоснитесь к полю имени программы.

Октавное транспонирование треков реального времени ▶ PERF, ▶ STS

Не редактируемое поле, в котором отображается установка октавного транспонирования соответствующего трека. Редактирование этой установки для каждого из треков в отдельности производится на странице “Mixer/Tuning: Tuning” (стр. 89).

Для изменения интервала транспонирования всех треков Upper можно воспользоваться кнопкой UPPER OCTAVE.

Пиктограмма Bass & Lower Backing ▶ GBL^{Sty}

Пиктограмма BACKING сигнализирует о включенном состоянии функции Bass & Lower Backing для трека Lower (стр. 100).

Имя трека реального времени

Не редактируемое поле, в котором выводится имя соответствующего трека:

- UP1 Трек Upper 1 Правая рука
- UP2 Трек Upper 2 Правая рука
- UP3 Трек Upper 3 Правая рука
- LOW Трек Lower Левая рука

Банк программ ▶ PERF, ▶ STS

Банк, которому принадлежит выбранная программа.

Состояние треков реального времени ▶ PERF, ▶ STS

Отображает состояние трека (воспроизводится/мьютирован). Сначала выберите трек, а затем — измените состояние трека, прикоснувшись к этой области.

Иконка отсутствует Состояние воспроизведения. Трек воспроизводится.

Иконка MUTE Состояние мьютирования. Трек не воспроизводится.

Панели

В нижней части главной страницы располагаются панели, которые можно выбирать с помощью закладок (стр. 84).

Панель управления громкостью Volume

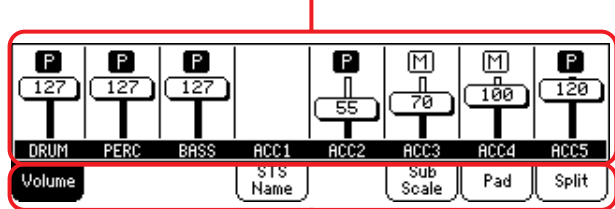

Закладки

Страница просмотра треков стиля

Для переключения со стандартного режима просмотра в режим отображения отдельных треков стиля нажмите кнопку TRACK SELECT. В этом случае в нижней части дисплея отобразятся отдельные треки стиля, а в верхней части главной страницы будут представлены параметры треков стиля.



Информация о выбранном треке

Область программ

Для возврата к стандартному представлению страницы (треки реального времени, сгруппированные треки стиля) нажмите кнопку TRACK SELECT еще один раз.

Original Style Sounds ▶ PERF, ▶ PERF^{Sty}

Параметр позволяет назначать на треки стиля другие программы, отличные от записанных в каждом из паттернов элемента стиля. Имена программ, назначенных при включенной опции, отображаются в области программ.

***Замечание:** при назначении программы на трек стиля, параметр “Original Style Sounds” автоматически отключается.*

***Замечание:** параметр сохраняется в составе установок перформанса или перформанса стиля. Поэтому при смене перформанса или стиля его состояние может автоматически измениться.*

Поле отмечено

Треки стиля используют оригинальные программы, записанные вместе с каждым из элементов стиля. Если на трек стиля назначить другую программу, то этот параметр отключается (снимается флажок этого поля).

Поле не отмечено

Для каждого из треков стиля можно выбрать другую программу, а затем сохранить произведенные установки в качестве перформанса или перформанса стиля. Выбранные программы треков используются во всех элементах стиля.

Информация о выбранном треке

В этой строке содержится информация о программе, назначенной на выбранный трек. Строка отображается не только на главной странице, но также и на других страницах редактирования.



Имя трека

Имя выбранного трека.

Имя программы ▶ PERF, ▶ PERF^{Sty}

Программа, назначенная на выбранный трек. Для перехода к странице выбора программ Sound Select прикоснитесь к этому полю.

Банк программы ▶ PERF, ▶ PERF^{Sty}

Банк, которому принадлежит программа выбранного трека.

Сообщение Program Change ▶ PERF, ▶ PERF^{Sty}

Номер сообщения формата Program Change (Bank Select MSB, Bank Select LSB, Program Change).

Область программ

Позволяет просмотреть программы, которые назначены на треки стиля, а также установки октавного транспонирования.

Пиктограмма октавного транспонирования трека стиля

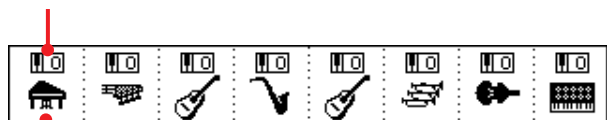

Пиктограмма банка программы

Октавное транспонирование треков стиля ▶ PERF, ▶ PERF^{Sty}

Не редактируемое поле, в котором отображается установка октавного транспонирования (Octave) соответствующего трека. Редактирование параметра октавного транспонирования производится на странице Mixer/Tuning: Tuning” (стр. 89).

Банк программы ▶ PERF, ▶ PERF^{Sty}

Банк, которому принадлежит программа выбранного трека. Для выбора соответствующего трека прикоснитесь к полю имени один раз. На дисплее отобразится детальная информация об этом треке (см. выше). Если прикоснуться к этому полю во второй раз, то раскроется окно выбора программ Sound Select.

Панель управления громкостью Volume

Для выбора панели громкости прикоснитесь к закладке Volume. Здесь можно откорректировать уровень сигнала каждого из треков, а также поменять их состояния (мьютирован/воспроизводится).

Для переключения между стандартным режимом отображения (треки реального времени, сгруппированные треки стиля) и режимом отображения отдельных треков (треки стиля) используется кнопка TRACK SELECT

Стандартный режим (треки реального времени, сгруппированные треки стиля).

Пиктограмма состояния трека Виртуальный слайдер

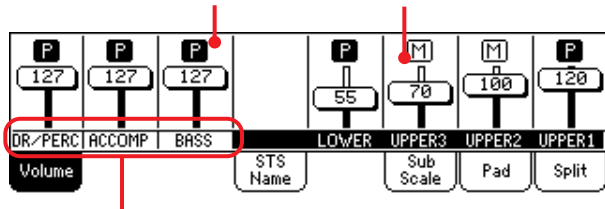

Сгруппированные треки стиля

Изменение громкости сгруппированных треков стиля (Dr/Perc, Accomp, Bass) производится одновременно. При смене стиля это значение не изменяется, и усредненный уровень треков стиля остается прежним.

Изменения записываются не в перформанс или перформанс стиля, а в виде общих установок Global-Style Play Setup, т.е., установки режима воспроизведения стиля (стр. 101).

Режим отображения отдельных треков (треки стиля).

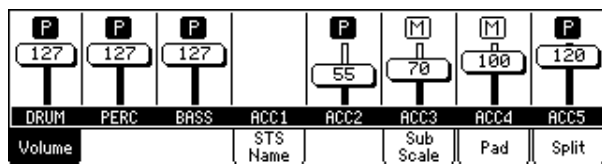

Здесь можно изменить громкость каждого трека стиля. Этот микс сохраняется в каждый перформанс стиля и перформанс, изменяясь при смене стиля.

Сгруппированные треки стиля ▶ GBLVPr

Эти специальные слайдеры управляют одновременно несколькими треками стиля.

Виртуальные слайдеры ▶ PERF, ▶ PERFSty, ▶ STS

Виртуальные слайдеры являются графическим отображением уровня громкости каждого из треков. Можно выбрать трек, прикоснувшись к его области, и откорректировать громкость колесом TEMPO/VALUE.

***Замечание:** Можно одновременно изменить громкость всех треков клавиатуры или стиля назначаемым слайдером. Выберите трек, имеющий тип всех редактируемых треков (например, трек Upper 1 для модификации всех треков клавиатуры). Удерживая нажатой кнопку SHIFT, перемещайте назначаемый слайдер (стр. 10).*

Пиктограммы состояния трека ▶ PERF, ▶ PERFSty, ▶ STS

Пиктограммы состояния текущего трека (воспроизводится/мьютирован). Для изменения состояния трека сначала выберите его, а затем — прикоснитесь к этой области еще один раз.

P Состояние воспроизведения. Трек воспроизводится.

M Состояние мьютирования. Трек не воспроизводится.

Имена треков

Под каждым из слайдеров отображается метка каждого из треков. Для переключения между различными режимами просмотра трека используется кнопка TRACK SELECT.

Трек **Описание**

Стандартное отображение

DR/PERC (*) Сгруппированные треки ударных и перкуссии.

ACCOMP (*) Сгруппированные треки аккомпанемента.

BASS (*) Басовый трек стиля.
 LOWER Трек Lower.
 UPPER1...3 Треки Upper.

Отображение стилей треков

DRUM Трек ударных стиля.
 PERC ПеркуSSIONный трек стиля.
 BASS Басовый трек стиля.
 ACC1...5 Треки аккомпанемента стиля.

* Громкость этих треков не запоминается.

Панель STS Name

Для выбора панели имен установок STS прикоснитесь к закладке STS Name. Здесь отображаются имена установок STS, принадлежащих выбранному в последний раз стилю или записи музыкальной базы данных. Эта опция позволяет заранее определить, какая комбинация программ будет вызвана.

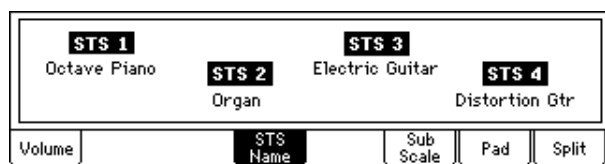

Замечание: изменять имена установок STS в рамках этой панели не представляется возможным. Для редактирования имени сначала выберите соответствующую установку STS, а затем — выполните команду Write Single Touch Setting меню страницы (стр. 102).

Панель Sub-Scale

Для перехода к панели альтернативного строя выберите закладку Sub-Scale. Панель дублирует страницу редактирования “Mixer/Tuning: Sub Scale” (стр. 90).

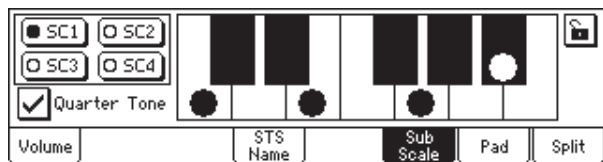

Панель Pad

Для выбора этой панели прикоснитесь к закладке Pad. Она используется для назначения программ на каждую из пэдовых кнопок и для просмотра их установок. Другие опции пэдовых кнопок находятся на странице “Pad/Switch: Pad” (стр. 98).

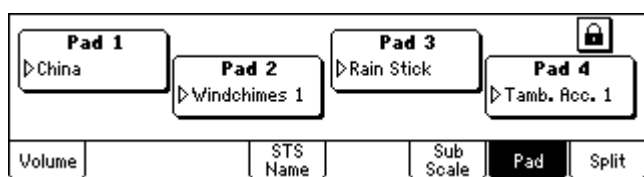

Назначение пэда ▶ PERF, ▶ PERF^{Sty}, ▶ SB

Имя звука или секвенции, назначенных на каждый пэд. Коснитесь поля, и отобразится окно Pad Select (стр. 77).

Замечание: Каждый элемент стиля или базы SongBook может изменять назначение пэда.

Пиктограмма замка ▶ GBL^{Gbl}

Пиктограмма закрытого замка говорит о том, что при смене стиля или элемента SongBook, назначения пэдовых кнопок остаются неизменными.

При выключении питания пиктограмма закрытого замка сбрасывается, если ее не записать в память в качестве одной из глобальных установок (стр. 212).

Панель Split

Для выбора панели разбиения клавиатуры прикоснитесь к закладке Split. Панель позволяет определить положение точки разбиения клавиатуры на диапазоны и режим идентификации аккордов.



Split Point ▶ PERF, ▶ STS

Параметр используется для определения положения точки разделения клавиатуры. На дисплее отображается картинка полнодиапазонной рояльной клавиатуры, разделенной на два диапазона с помощью точки разбиения клавиатуры. Треки Upper воспроизводятся правее точки разбиения, трек Lower — левее.

Диаграмма клавиатуры

Прикоснитесь к любой точке диаграммы клавиатуры. Выведется сообщение, предлагающее определить высоту ноты, которая будет соответствовать точке разделения клавиатуры Pa500. Для изменения установки возьмите на клавиатуре инструмента требуемую ноту или закройте сообщение, нажав на кнопку EXIT.

Chord Recognition Mode ▶ PERF, ▶ STS

Параметр определяет режим идентификации аккордов, берущихся на клавиатуре инструмента. Обратите внимание, что если кнопка SPLIT не светится, всегда выбирается установка Fingered 3. В соответствии с ней для идентификации аккорда необходимо взять не менее трех нот.

Более подробно остальные опции описаны на странице 99.

Замечание: это тот же параметр, что и на странице “Preferences: Style Preferences” (стр. 99).

Bass Inversion ▶ PERF, ▶ STS

Параметр включает/отключает функцию инверсии баса.

Замечание: данная функция автоматически включается при увеличении силы нажатия на клавиатуру (стр. 99).

Поле отмечено

Нижняя нота аккорда воспроизводится в инверсии относительно тоники распознанного аккорда. Соответственно, можно задать нестандартные аккорды, типа “Am7/G” или “F/C”.

Поле не отмечено

Нижняя нота аккорда сканируется вместе с остальными нотами аккорда и не всегда соответствует тонике.

Пиктограммы замков ▶ GBL

Если замок закрыт, то при выборе перформансов или установок STS параметры Split Point и Chord Recognition не изменяются.

При выключении питания пиктограмма закрытого замка сбрасывается, если ее не записать в память в качестве одной из глобальных установок (стр. 212).

Более подробно параметр блокировки описан на странице 203.

Меню редактирования

Для перехода в меню редактирования Style Play, находясь на любой из страниц, нажмите на кнопку MENU.

Находясь в меню можно выбрать раздел редактирования или выйти из меню и перейти на главную страницу, нажав на кнопку EXIT или STYLE PLAY. Для перехода к главной странице можно также выбрать в меню пункт Main Page.

Для перехода из меню редактирования к главной странице режима воспроизведения стиля нажмите на кнопку EXIT или STYLE PLAY.

Пункты меню соответствуют разделам редактирования, каждый из которых состоит из нескольких страниц. Для перемещения по страницам редактирования предусмотрены закладки в нижней части дисплея.

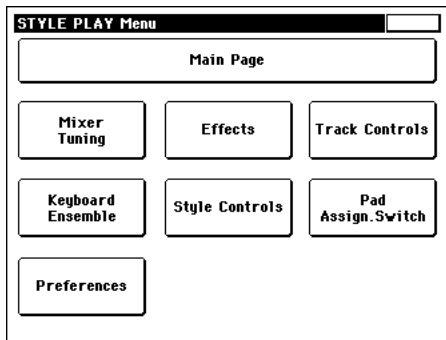

Структура страницы редактирования

Все страницы редактирования построены на основных базовых элементах.

Операционный режим

Раздел редактирования

Пиктограмма меню страницы



Информация о выбранном треке

Область параметров

ТЗакладки

Операционный режим

Показывает, что инструмент находится в режиме воспроизведения стиля.

Раздел редактирования

Идентифицирует текущий раздел редактирования, который соответствует одному из пунктов меню редактирования (стр. 86).

Пиктограмма меню страницы

Для перехода в меню страницы прикоснитесь к этой пиктограмме (стр. 101).

Область параметров

На каждой из страниц размещается несколько параметров. Для выбора требуемой страницы используются закладки. Типы параметров будут описаны ниже.

Закладки

Используются для выбора страниц редактирования в рамках текущего раздела редактирования.

Mixer/Tuning: Volume/Pan

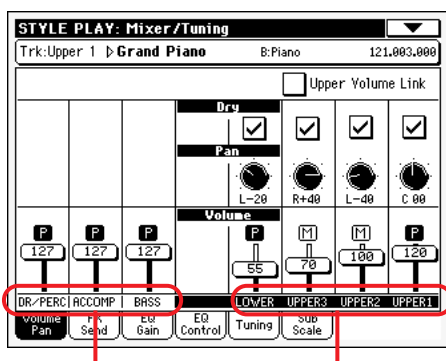

Сгруппированные треки стиля

Треки реального времени

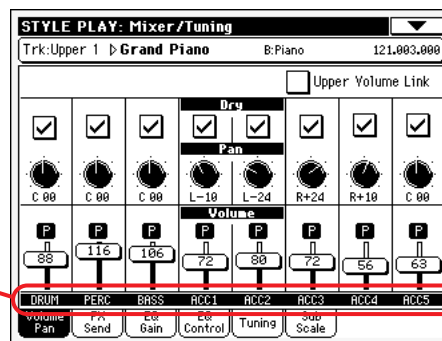

Отдельные треки стиля

Страница позволяет определить громкость и панораму каждого из треков реального времени и треков стиля. Установки громкости совпадают с определенными в панели Volume главной страницы.

Для переключения между треками реального времени и треками стиля используется кнопка TRACK SELECT.

Upper Volume Link ▶ GBL^{Sty}

Определяет, будут ли при изменении громкости одного трека Upper пропорционально меняться установки громкости остальных треков Upper.

Замечание: тот же самый параметр расположен на странице "Preferences: Global Setup" (стр. 100).

Поле отмечено

При изменении громкости одного из треков Upper пропорционально изменяется громкость остальных треков Upper.

Поле не отмечено

Изменение громкости одного из треков Upper никак не сказывается на установках громкости других треков Upper.

Dry ▶ PERF, ▶ PERF^{Sty}, ▶ STS

Поле используется для включения/отключения прямого сигнала трека.

Поле отмечено

Прямой сигнал поступает на выход, микшируясь с сигналом эффектов.

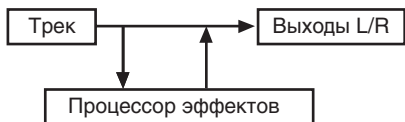

Поле не отмечено

Прямой сигнал не поступает на выход, а подается только на эффекты. Обработанный сигнал панорамируется (только для стерео эффектов) согласно установке Pan.

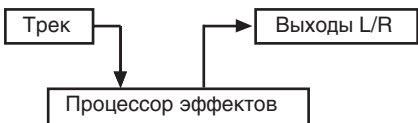

Pan ▶ PERF, ▶ PERF^{Sty}, ▶ STS

Панорама трека (положение его в стереополе).

L-64...L-1

Левый стереоканал.

CO

По центру.

R+1...R+63

Правый стереоканал.

Громкость сгруппированных треков 4GBL^{Sty}

Данный параметр воздействует на все стили. В то время как баланс между отдельными треками стиля может меняться при смене стилей, средняя громкость, установленная здесь, не меняется. Это удобно для предотвращения резких изменений громкости при смене стилей.

Громкость отдельных треков ▶ PERF, ▶ PERF^{Sty}, ▶ STS

Громкость трека. Это — относительная громкость каждого трека, сохраненная в стиле, перформансе или STS. Она может изменяться при смене стиля, перформанса или STS.

0...127 Громкость трека в MIDI-значениях.

Пиктограмма воспроизведения/мьютирования ▶ PERF, ▶ PERFSty, ▶ STS

Определяет состояние трека (воспроизводится/мьютирован).

Трек воспроизводится.

Трек мьютирован.

Mixer/Tuning: FX Send

Страница используется для определения уровня посыла трека на внутренние процессоры эффектов. Все процессоры эффектов Pa500 скоммутированы параллельно. Таким образом, с помощью посыла определяется уровень сигнала, обрабатываемого эффектами:

Для того, чтобы на выходе присутствовал только сигнал, обработанный эффектом (это может потребоваться при использовании эффектов типа “разрыв”, например, эффект вращающихся динамиков, дисторшн, эквалайзер...), то достаточно установить параметр Dry в значение Off (см. выше описание параметра Dry).

В режиме воспроизведения стиля доступны 4 внутренних процессора эффектов (два для треков реального времени, и два — для треков стиля и пэдов). На каждый из них можно назначить эффект любого типа. Однако в целях унификации для всех стилей, установок STS и перформансов Pa500 рекомендуется следующая схема:

FX A Реверберация треков стиля.

FX B Модуляционный эффект для треков стиля.

FX C Реверберация треков реального времени.

FX D Модуляционный эффект для треков реального времени.

Для переключения между треками реального времени и треками стиля используется кнопка TRACK SELECT.

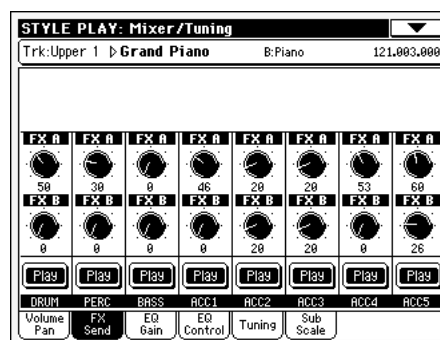
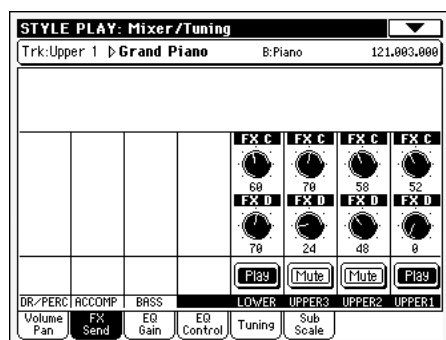

Уровень посыла (A...D) ▶ PERF, ▶ PERF Sty, ▶ STS
000...127 Уровень сигнала, подаваемого на вход соответствующего процессора эффектов.

Пиктограмма воспроизведения/мьютирования ▶ PERF, ▶ PERFSty, ▶ STS

Определяет состояние трека (воспроизводится/мьютирован).

Трек воспроизводится.

Трек мьютирован.

Mixer/Tuning: EQ Gain

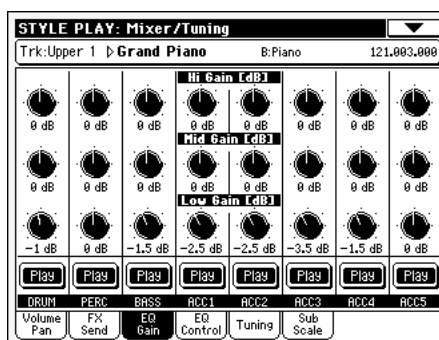
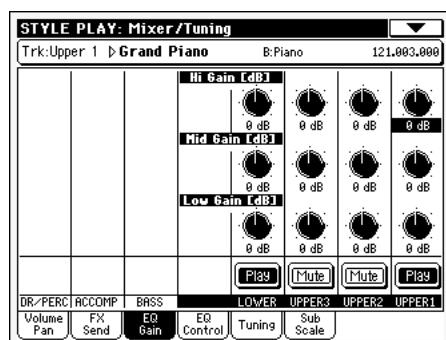

Здесь производятся установки трехполосного эквалайзера (EQ) для каждого трека.

Для переключения между треками реального времени и треками стиля используется кнопка TRACK SELECT.

Hi (High) Gain ▶ PERF, ▶ PERFSty, ▶ STS
Управляет высокочастотным полочным фильтром. Значения отображаются в децибелах (dB).

Mid (Middle) Gain ▶ PERF, ▶ PERFSty, ▶ STS
Управляет среднечастотным колокольным фильтром. Значения отображаются в децибелах (dB).

Low Gain ▶ PERF, ▶ PERFSty, ▶ STS
Управляет низкочастотным полочным фильтром. Значения отображаются в децибелах (dB).

Пиктограмма воспроизведения/мьютирования ▶ PERF, ▶ PERFSty, ▶ STS
Определяет состояние трека (воспроизводится/мьютирован).

 Трек воспроизводится.

 Трек мьютирован.

Mixer/Tuning: EQ Control

Здесь производится сброс или обход эквалазации треков, программируемой на предыдущей странице.

Для переключения между треками реального времени и треками стиля используется кнопка TRACK SELECT.

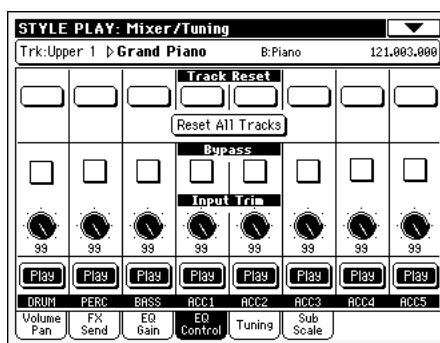
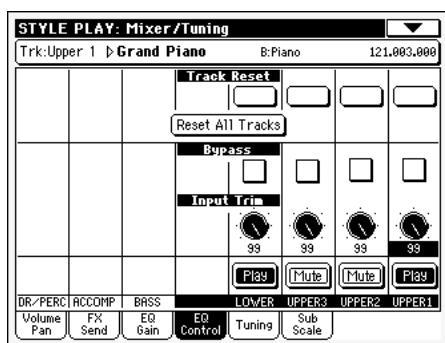

Кнопки Track Reset

Используются для сброса эквалазации (т.е., “ровная АЧХ”) соответствующих треков.

Кнопка Reset All Tracks

Используется для сброса эквалазации (т.е., “ровная АЧХ”) всех треков.

Bypass ▶ PERF, ▶ PERFSty, ▶ STS
Установка флажков дает обход эквалайзеров соответствующих треков. При этом, эквалазация трека отсутствует, но все параметры сохраняются. Если снять флажок, эквалазация восстанавливается с оригинальными настройками.

Input Trim ▶ PERF, ▶ PERFSty, ▶ STS
данный регулятор позволяет ограничить уровень сигнала, проходящего через эквалайзер. Это помогает предотвратить перегрузку сигнала при экстремальных значениях эквалазации.

Пиктограмма воспроизведения/мьютирования ▶ PERF, ▶ PERFSty, ▶ STS
Определяет состояние трека (воспроизводится/мьютирован).

 Трек воспроизводится.

 Трек мьютирован.

Mixer/Tuning: Tuning

На странице определяются установки октавного транспонирования и точной регулировки высоты настройки треков. Кроме того, для каждого из треков определяется диапазон колеса, управляющего высотой тона (Pitch Bend).

Для переключения между треками реального времени и треками стиля используется кнопка TRACK SELECT.

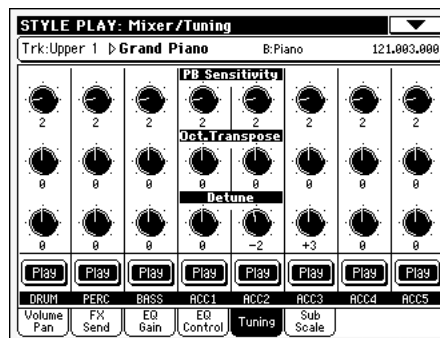
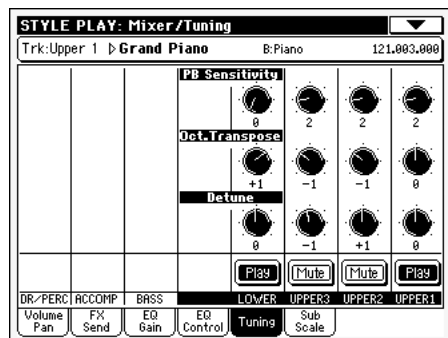

PB Sensitivity ▶ PERF, ▶ PERFSty, ▶ STS

Диапазон колеса, управляющего высотой тона (Pitch Bend), в полутонах.

1...12 Максимальный диапазон колеса в полутонах равен 12 (±1 октава)

0 Колесо Pitch Bend на высоту тона не влияет.

Octave Transpose ▶ PERF, ▶ PERFSty, ▶ STS

Интервал транспонирования с точностью до октавы.

-3 Самая нижняя октава.

0 Стандартная высота настройки.

+3 Самая верхняя октава.

Detune ▶ PERF, ▶ PERFSty, ▶ STS

Определяет точную высоту настройки.

-64 Самая низкая высота.

00 Стандартная высота.

+63 Самая высокая настройка.

Пиктограмма воспроизведения/мьютирования ▶ PERF, ▶ PERFSty, ▶ STS

Определяет состояние трека (воспроизводится/мьютирован).

 Трек воспроизводится.

 Трек мьютирован.

Mixer/Tuning: Sub Scale

Страница используется для задания альтернативных строев треков, выбранных с помощью параметра “Scale Mode” (стр. 99). Для всех остальных треков (если таковые есть) используется строй, определенный в глобальном режиме (стр. 202).

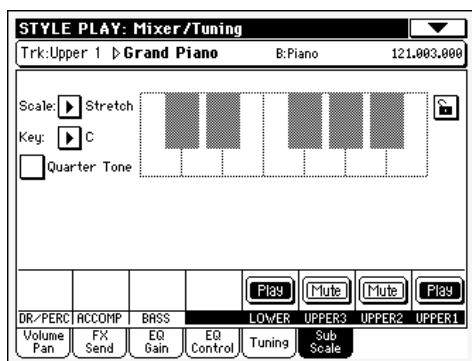

Замечание: с каждым из перформансов или установкой STS можно связать свой строй.

Замечание: выбор Quarter Tone может осуществляться посредством MIDI (т.е., от внешнего секвенсора или контроллера). Также, установки Quarter Tone могут подаваться из Pa500 во внешний MIDI-рекордер в качестве данных System Exclusive.

Scale 4PERF, 4STS

Выбранный строй. Полный список доступных строев приводится на стр. 272. При выборе пользовательского строя (User) становится доступной диаграмма клавиатуры, расположенная справа (см. ниже параграф, описывающий процедуру определения высоты нот в пользовательском строе).

Key ▶ PERF, ▶ STS

Параметр необходим для некоторых строев и определяет их тонику (стр. 272).

Quarter Tone

Отметьте параметр Quarter Tone для того, чтобы стали доступны 4 кнопки пресетов SC (Scale) и активизировалась диаграмма клавиатуры.

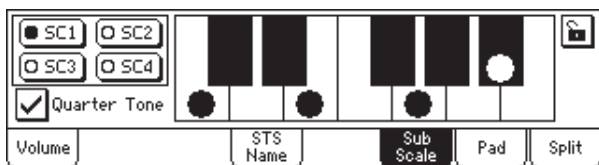

Кнопками SC Preset выбирайте один из 4 пресетов строев, запрограммированных в глобальном режиме (стр. 202).

Прикоснитесь к ноте, высоту строя которой необходимо понизить на четверть тона. На ней отобразится жирная точка. Для того чтобы точка пропала, прикоснитесь к этой ноте еще один раз.

Произведенные здесь корректировки являются временными и в память не сохраняются. Данная функция альтерации высоты отдельных нот предназначена для работы в реальном времени. Для управления ею можно использовать ножной или программируемый переключатель.

Более подробно функция альтерации описана ниже.

Кнопки SC Preset

Нажимайте эти кнопки для загрузки соответствующих пресетов. В каждом пресете содержится запрограммированная пользователем настройка каждой ноты строя и выбранная степень расстройки (запрограммированные в глобальном режиме, стр. 202).

Если пресет не выбран, по умолчанию загружается пресет, назначающий значение -50 центов каждой ноте и отключающий расстройку.

Также можно выбрать пресет строя назначением соответствующей функции на ножной или программируемый переключатель.

Если одну из кнопок SC Preset панели управления удерживать нажатой более 1 секунды, настройки текущего строя сохраняются в соответствующий пресет. Дисплей отобразит запрос на подтверждение (доступно только для некоторых моделей).

Альтернативно, на странице Global > General Controls > Scale выберите команду меню “Write SC Preset” и выберите одну из позиций пресетов для сохранения текущих установок.

Диаграмма клавиатуры ▶ PERF, ▶ STS

При отмеченной опции Quarter Tone или при выборе пользовательского строя становится доступной диаграмма клавиатуры, позволяющая изменять высоту настройки из нот.

Пиктограмма замка ▶ GBL^{GB}

Если выводится пиктограмма закрытого замка, то при смене перформансов или STS параметры строя остаются неизменными.

Установка фиксации (замок закрыт) при отключении питания инструмента сбрасывается, если предварительно ее не записать в память в виде глобального параметра (стр. 212).

Более подробно параметры фиксации описаны на странице 203.

Определение точной высоты настройки нот пользовательского строя

При выборе пользовательского строя становится доступной диаграмма клавиатуры. Она позволяет изменять высоту каждой из нот с точностью до сотых долей полутона по отношению к стандартной настройке Equal. Таким образом реализуется возможность создания собственных строев, которые можно сохранять в виде перформансов или установок STS.

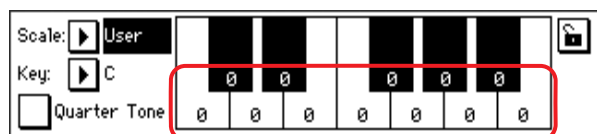

Точное значение настройки

Выбрав пользовательский строй (User) прикоснитесь к ноте на диаграмме клавиатуры, а затем колесом TEMPO/VALUE установите высоту ее настройки.

Замечание: эти установки можно сохранить в перформанс или STS.

Программирование строя в реальном времени с помощью пресета

При включенной функции Quarter Tone, можно выбрать один из 4 пресетов строя как дисплейными кнопками, так и соответствующими кнопками панели управления (доступно только для некоторых моделей).

Программирование строя в реальном времени ножным или программируемым переключателем

Функция Quarter Tone используется для программирования пользовательского строя в режиме реального времени. Такие “неожиданные” изменения строя характерны для арабской музыки. Произведенные корректировки нигде не запоминаются и, следовательно, могут быть отменены при выборе новых перформансов или установок STS, пресета строя или повторным нажатием педали Quarter Tone.

Замечание: можно создать пользовательский строй и сохранить его в перформанс или STS (см. выше).

Функцией Quarter Tone можно управлять с помощью ножного или программируемого переключателя.

1. Запрограммируйте ножной или программируемый переключатель на управление функцией Quarter Tone.

Для этого перейдите в глобальный режим и откройте страницу “Controllers: Pedal/Switch/Slider”. На ней расположен параметр “Pedal/Footswitch”, на который можно назначить функцию Quarter Tone.

В глобальном режиме выполните команду Write Global-Global Setup меню страницы.

2. Откорректируйте высоту нот.

Удерживайте нажатой педаль, которая назначена на управление функцией Quarter Tone. В это время клавиатура инструмента звука не воспроизводит. Возьмите ноту, высоту которой необходимо понизить на четверть тона. Отпустите педаль.

3. Играйте с использованием нового строя.

Ноты, которые были взяты на шаге “2.”, будут понижены на четверть тона.

4. Вернитесь к оригинальному строю.

Нажмите и отпустите педаль, которая назначена на управление функцией Quarter Tone, не беря при этом никаких нот. При этом восстановятся установки строя выбранных перформанса или STS.

Effects: FX Select

Страница используется для назначения эффектов на процессоры A/B (стиль и пэды) и C/D (треки реального времени).

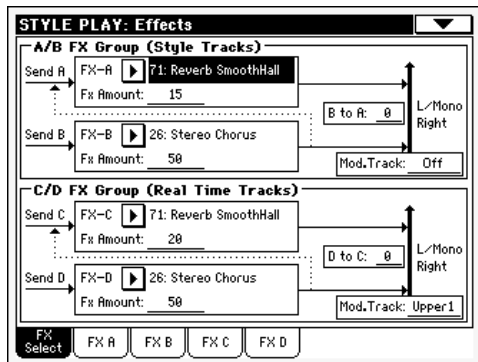

FX A...D ▶ PERF, ▶ PERFSty, ▶ STS

Эффекты, назначенные на соответствующие процессоры. Обычно процессоры А и С используются для реверберационных алгоритмов, а процессоры В и D — для эффектов модуляционного типа (хорус, флэнжер, задержка). Список имеющихся эффектов приведен в руководстве “Advanced Edit”.

Эффекты процессоров А — D можно сохранить в перформанс, эффекты процессоров А/В (треки стиля и пэдов) — в перформанс стиля, а эффекты процессоров С/Д (треки реального времени) — в качестве установки STS.

FX Amount ▶ PERF, ▶ PERF Sty, ▶ STS

Уровень эффекта, добавляемого к прямому (необработанному) сигналу.

B to A, D to C ▶ PERF, ▶ PERFSty, ▶ STS

Уровень сигнала, подаваемого с выхода процессора В на вход процессора А, или уровень сигнала, подаваемого с выхода процессора D на вход процессора С.

Mod.Track ▶ PERF, ▶ PERFSty, ▶ STS

Трек, использующийся для передачи MIDI-сообщений модуляции. Параметры эффектов можно модулировать с помощью MIDI-сообщений, генерируемых физическим контроллером.

Effects: FX A...D

Страницы содержат параметры эффектов каждого из четырех процессоров. Ниже приведен пример страницы FX A. На процессор эффектов А назначен реверберационный алгоритм Reverb Smooth Hall.

Выбранный эффект

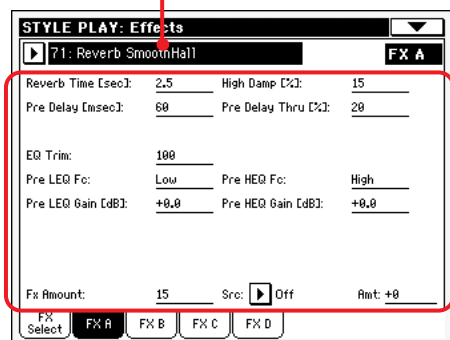

Параметры эффекта

Выбранный эффект ▶ PERF, ▶ PERFSty, ▶ STS

Для выбора эффекта используется ниспадающее меню. Параметры эквивалентны параметрам, описанной выше страницы “Effects: FX Select”.

Замечание: для каждого из процессоров эффектов можно выбрать свой алгоритм (эффект).

Параметры эффекта ▶ **PERF**, ▶ **PERFSty**, ▶ **STS**

Список доступных для редактирования параметров определяется выбранным эффектом. Полный список эффектов приведен в руководстве “Advanced Edit”.

FX Amount ▶ **PERF**, ▶ **PERFSty**, ▶ **STS**

Уровень эффекта, добавляемого к прямому (необработанному) сигналу.

Src (Source) ▶ **PERF**, ▶ **PERFSty**, ▶ **STS**, ▶ **STS^{sb}**

Источник модуляции. Для выбора трека, генерирующего это сообщение, используйте параметр “Mod.Track (Modulating Track)” на странице “Effects: FX Select” (см. выше). Список источников модуляции приведен в руководстве “Advanced Edit”.

Track Controls: Mode

На странице определяются установки, позволяющие направлять треки как на встроенный генератор, так и на внешнее MIDI-оборудование. Это часто используется для воспроизведения трека стиля внешним модулем или управления цифровым фортепиано с помощью трека реального времени Pa500. Кроме того, здесь определяются установки полифонии каждого из треков.

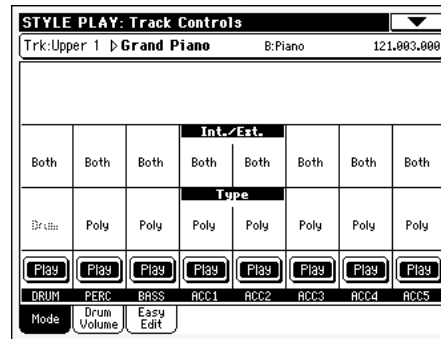
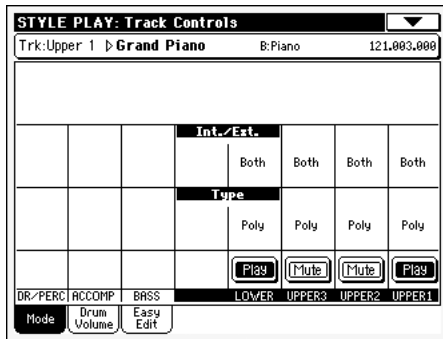

Int./Ext. ▶ **PERF**, ▶ **PERFSty**, ▶ **STS**

Internal

Трек управляет воспроизведением звука внутреннего генератора и не передает сообщений на внешние инструменты, скоммутированные с выходом MIDI OUT.

External

Трек управляет воспроизведением звука внешних инструментов, скоммутированных с выходом MIDI OUT и не передает сообщений на внутренний генератор, экономя тем самым полифонический ресурс. Внешнее оборудование необходимо настроить на прием информации по тому каналу, по которому трек Pa500 передает ее (стр. 209).

Если трек установлен в состояние “External”, то на главной странице вместо имени назначенной на него программы выводится <E: aaa.bbb.ccc>.

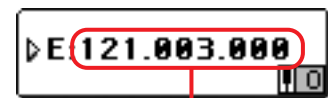

Область Control Change/Program Change

Если трек установлен в состояние “External”, то рядом выводится строка с передаваемыми данными Control Change и Program Change. Это помогает понять, какие сообщения передаются на выход MIDI OUT. В рассматриваемом ниже примере CC#0 — сообщение Control Change с номером 0 (Bank Select MSB), CC#32 — сообщение Control Change с номером 32 (Bank Select LSB), PC — сообщение формата Program Change.



Значение CC#0 Значение CC#32 Значение PC

Если прикоснуться к полю программы, то вместо окна выбора программы возникает клавиатура ввода символов, позволяющая ввести значения сообщений Control Change/Program Change (см. рисунок). Если введено хотя бы одно из трех значений, то посылается сообщение Program Change.

Both

Трек управляет воспроизведением звука как внутреннего генератора, так и внешних инструментов, скоммутированных с выходом MIDI OUT.

Type ▶ PERF, ▶ PERFSty, ▶ STS

Drum

Трек ударных/перкуссии. Трек устанавливается в режим Drum в случае возникновения необходимости независимой регулировки громкости и направления на различные выходы перкуSSIONНЫХ групп выбранной программы ударных (стр. 93).

Замечание: если в Style Record (см. параметр “Track Type” на странице 126) трек установлен в режим Drum или Percussion, то здесь отредактировать эту установку невозможно. Она отображается серым цветом. Установить здесь режим Drum для других треков стиля невозможно.

Poly

Полифонический трек — может воспроизводиться несколько нот одновременно.

Mono

Монофонический трек — каждая взятая нота прерывает воспроизведение предыдущей.

Mono Right

Монофонический трек, в котором приоритетной считается более высокая нота.

Mono Left

Монофонический трек, в котором приоритетной считается более низкая нота.

Пиктограмма воспроизведения/мьютирования ▶ PERF, ▶ PERFSty, ▶ STS

Определяет состояние трека (воспроизводится/мьютирован).



Трек воспроизводится.



Трек мьютирован.

Track Controls: Drum Volume

На странице определяются установки громкости каждой из групп инструментов Drum (ударные) и Percussion (перкуссия) выбранного трека. Список групп инструментов приведен ниже.

Эти параметры доступны только для треков, для которых выбран режим Drum (см. выше). Для того чтобы можно было прослушать результаты произведенных корректировок, на трек сначала необходимо назначить набор ударных (Drum Kit).

Замечание: все значения соответствуют значениям оригинальной программы.

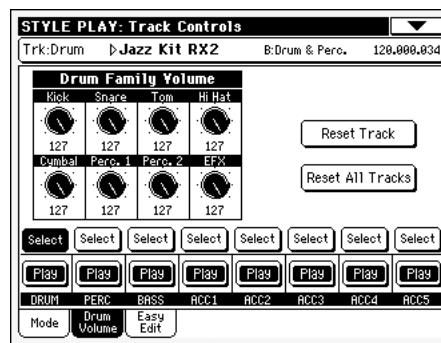
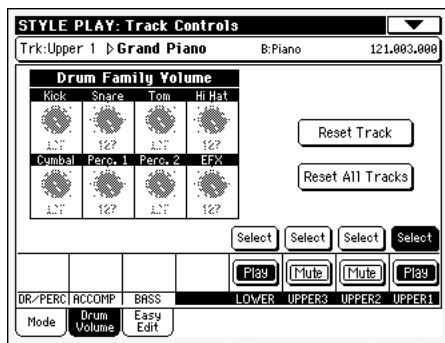

Группа Drum ▶ PERF, ▶ PERFSty, ▶ STS

Kick Громкость бочки.

Snare Громкость малого барабана.

Tom Громкость томов.

HiHat Громкость хэта.

Cymbal Громкость различных тарелок.

Perc.1 Громкость низкой перкуссии.

Perc.2 Громкость высокой перкуссии.

EFX Громкость спецэффектов.

Select

Кнопки используются для выбора трека, установка которого необходимо отредактировать.

Reset Track

Кнопка используется для отмены всех корректировок громкости перкуссионных инструментов выбранного трека.

Reset All Tracks

Кнопка используется для отмены всех корректировок громкости перкуссионных инструментов всех треков.

Пиктограмма воспроизведения/мьютирования ▶ PERF, ▶ PERF^{Sty}, ▶ STS
Определяет состояние трека (воспроизводится/мьютирован).

 Трек воспроизводится.

 Трек мьютирован.

Управление громкостью отдельной группы ударных

Ниже описан пример использования функции Drum Volume.

1. Находясь на этой странице, нажмите кнопку TRACK SELECT, чтобы перейти к просмотру установок отдельных треков.
2. Прикоснитесь к экранной кнопке Select, расположенной над треком DRUM.
3. Для запуска воспроизведения стиля нажмите на кнопку START/STOP.
4. Прослушивая воспроизведение стиля, выберите на экране регулятор Cymb. и колесом TEMPO/VALUE установите громкость в ноль.

Обратите внимание, что тарелки теперь не воспроизводятся.

5. Прикоснитесь к экранной кнопке Reset Track, чтобы восстановить оригинальную громкость тарелок.

Track Controls: Easy Edit

Страница используется для редактирования основных параметров программ каждого из треков.

Замечание: все значения соответствуют значениям оригинальной программы.

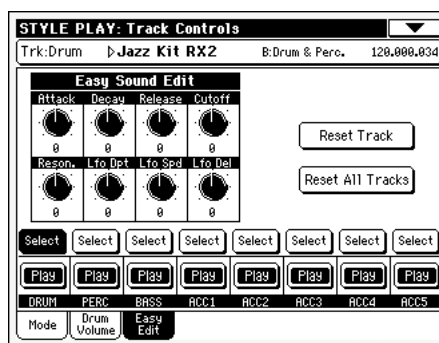
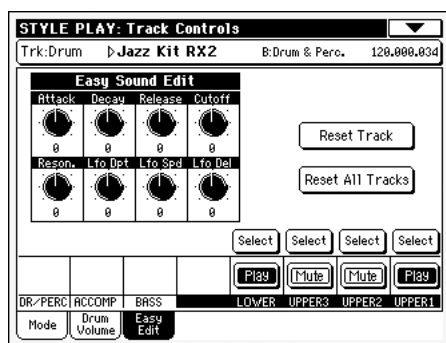

Параметры ▶ PERF, ▶ PERF^{Sty}, ▶ STS

Attack

Время атаки — время, в течение которого громкость звука увеличивается от 0 (момент нажатия на клавишу) до своего максимального значения.

Decay

Время спада — время, в течение которого уровень сигнала уменьшается от значения на момент окончания времени атаки до значения уровня сустейна.

Release

Время затухания — время, в течение которого громкость звука падает с уровня фазы сустейна (или фазы спада) до 0. Фаза затухания инициируется в момент отпущения клавиши.

Cutoff

Граничная частота фильтра, определяющая “прозрачность”, яркость звука.

Resonance

Определяет коэффициент усиления сигнала в районе граничной частоты фильтра.

LFO Depth

Глубина эффекта вибрато.

LFO Speed

Частота эффекта вибрато.

LFO Delay

Продолжительность паузы, в течение которой после начала воспроизведения звука эффект вибрато еще не действует.

Select

Кнопки используются для выбора трека, установки которого необходимо отредактировать.

Reset Track

Кнопка используется для отмены всех корректировок параметров программы выбранного трека.

Reset All Tracks

Кнопка используется для отмены всех корректировок параметров программ всех треков.

Пиктограмма воспроизведения/мьютирования ▶ PERF, ▶ PERFSty, ▶ STS

Определяет состояние трека (воспроизводится/мьютирован).



Трек воспроизводится.



Трек мьютирован.

Редактирование параметров отдельной программы

Ниже приведен пример использования функции оперативного редактирования программы (Easy Sound Edit)

1. Если это необходимо, то, находясь на этой странице, нажмите кнопку TRACK SELECT, чтобы получить доступ к установкам треков реального времени.
2. Прикоснитесь к экранной кнопке Select, расположенной над треком Upper 1.
3. Играйте на клавиатуре инструмента, чтобы прослушать звук программы. Выберите на дисплее объект Cutoff и колесом TEMPO/VALUE установите его значение в ноль.

Будет слышно, как фильтр постепенно срезает все больше и больше высоких частот, делая звук более глухим и “мутным”.

4. Для восстановления оригинального значения частоты среза фильтра прикоснитесь к экранной кнопке Reset Track.

Keyboard/Ensemble: Keyboard Control

Параметры страницы определяют, будут ли демпферная педаль, педаль экспрессии и джойстик управлять соответствующим треком реального времени.

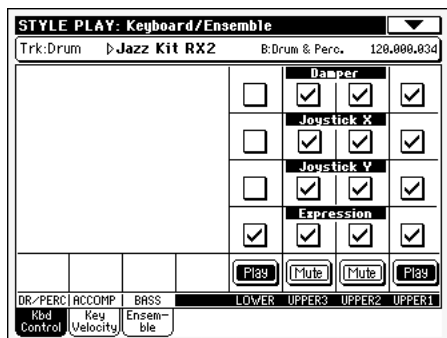

Damper ▶ **PERF**, ▶ **STS**

Поле отмечено

Если клавиши отпускаются при нажатой демпферной педали, то обрабатывается фаза сустейна звука.

Поле не отмечено

Педали сустейна на воспроизведение по этому треку влияния не оказывает.

Joystick X ▶ **PERF**, ▶ **STS**

Определяет, будет ли перемещение джойстика влево/вправо влиять на значение соответствующего параметра (высота звука, иногда другой параметр программы; установки для случая, когда джойстик назначен на управление высотой звука, описаны на стр. 89).

Joystick Y ▶ **PERF**, ▶ **STS**

Определяет, будет ли перемещение джойстика от себя/на себя влиять на значение соответствующего параметра (Y+: модуляция, иногда другой параметр программы; Y-: различные режимы управления или не имеет значения).

Expression ▶ **PERF**, ▶ **STS**

Параметр позволяет включать/отключать управление экспрессией отдельно для каждого из треков реального времени. Экспрессия — относительная величина, которая вычитается из значения громкости (Volume).

Допустим на трек Upper 1 назначена программа Piano, а на трек Upper 2 — программа Strings. Если для трека Upper 1 управление экспрессией отключить, а для трека Upper 2 — включить, то с помощью педали можно управлять громкостью трека струнных, не воздействуя при этом на громкость трека пиано.

Назначение педали или программируемого слайдера на управление экспрессией описано на странице 206. С помощью педали-переключателя управлять этой функцией невозможно. В этом случае требуется контроллер непрерывного типа, например, педаль громкости или экспрессии. Для педали или программируемого слайдера необходимо выбрать опцию “KB Expression”. А затем, для сохранения произведенных установок в память глобальных параметров — выбрать команду Write Global-Global Setup меню страницы.

Пиктограмма воспроизведения/мьютирования ▶ **PERF**, ▶ **PERFSty**, ▶ **STS**

Определяет состояние трека (воспроизводится/мьютирован).



Трек воспроизводится.



Трек мьютирован.

Keyboard/Ensemble: Key/Velocity Range

На странице определяются установки клавиатурного и динамического (velocity) диапазонов каждого из треков реального времени. Клавиатурный диапазон позволяет определять различные зоны для воспроизведения треков реального времени. Например, рожок можно назначить на центральный диапазон клавиатуры, а другие духовые — на верхний.

Диапазон скорости нажатия (velocity) может иметь до трех различных уровней, на каждый из которых можно назначить свой трек Upper.

Для примера назначим на трек Upper 1 программу El.Piano 1, а на трек Upper 2 — программу El.Piano 2. Затем для трека Upper 1 определим следующие установки: [Bottom=0, Top=80], а для трека Upper 2 — [Bottom=81, Top=127]. В этом случае при мягкой манере исполнения будет воспроизводиться программа El.Piano 1, а при экспрессивной — программа El.Piano 2.

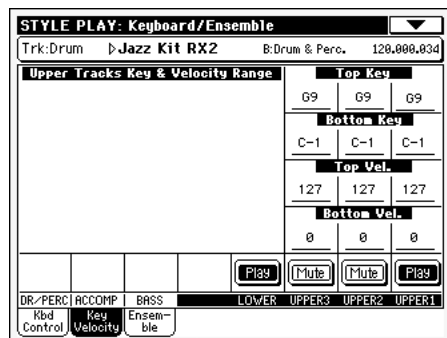

Top/Bottom Key ▶ PERF, ▶ STS

Пара этих параметров определяет верхнюю (Top) и нижнюю (Bottom) границы клавиатурного диапазона соответствующего трека.

C-1...G9 Высота ноты.

Top/Bottom Vel ▶ PERF, ▶ STS

Пара этих параметров определяет верхнюю (Top) и нижнюю (Bottom) границы динамического диапазона соответствующего трека.

0 Минимальное значение velocity.

127 Максимальное значение velocity.

Пиктограмма воспроизведения/мьютирования ▶ PERF, ▶ STS

Определяет состояние трека (воспроизводится/мьютирован).



Трек воспроизводится.



Трек мьютирован.

Keyboard/Ensemble: Ensemble

Параметры страницы используются для программирования функции Ensemble. Она позволяет гармонизировать мелодическую линию правой руки (исполняемой в реальном времени) с распознанными аккордами, взятыми левой.

Замечание: функция Ensemble работает только в режиме воспроизведения стиля при включенном режиме разделения клавиатуры Split.

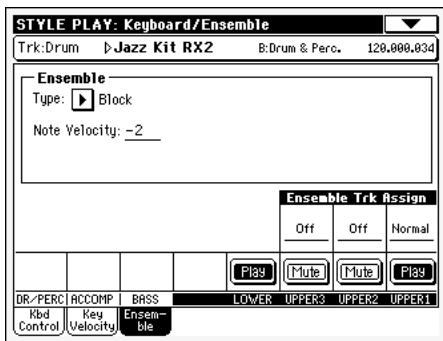

Ensemble ▶ PERF, ▶ STS

Параметр определяет тип гармонизации.

Duet Добавляет к мелодии одну ноту.

Close Добавляет к мелодии аккорд в закрытой позиции.

Open 1 Добавляет к мелодии аккорд в открытой позиции.

Open 2 Аналогично предыдущему значению, но с использованием другого алгоритма.

Block Гармонизация блок аккордами, типично для джазовой музыки.

Power Ensemble К мелодии добавляется квинта и октава, типично для роковой музыки.

Fourths LO Характерно для джазовой музыки. Ниже мелодической линии добавляется чистая кварта и минорная септима.

Fourths UP Аналогично предыдущему, но ноты добавляются выше мелодической линии.

Fifths Ниже взятой ноты добавляется ряд квинт.

Octave К мелодии добавляется одна или более октав.

Dual К мелодической линии добавляется нота с фиксированным интервалом, величина которого определяется значением параметра Note. При выборе этой опции на дисплей выводится величина транспонирования (-24...+24 полутона).

Brass	Гармонизация, характерная для медных духовых инструментов.
Reed	Гармонизация, характерная для язычковых музыкальных инструментов.
Trill	Если взято две ноты, то они преобразуются в трель. Если взято три и более нот, то в трель преобразуются только последние две. Частота трели определяется параметром Tempo (см. ниже).
Repeat	Взятая нота повторяется с частотой, определяемой параметром Tempo (см. ниже). При игре аккордами повторяется только нота, взятая последней.
Echo	Аналогично значению Repeat, однако громкость повторов уменьшается со скоростью, которая определяется параметром Feedback (см. ниже).
AutoSplit1	Если воспроизводится более одного трека Upper, трек Upper 1 воспроизводит монофоническую мелодию, а остальные треки Upper воспроизводят ноты аккордов. Если воспроизводится только трек Upper 1, он воспроизводит все ноты аккордов полифонически.
AutoSplit2	Сходно с AutoSplit1, но трек Upper 1 всегда воспроизводит наивысшую ноту.

Note Velocity ▶ **PERF**, ▶ **STS**

Параметр определяет разницу velocity (скорость нажатия) между взятыми и гармонизированными нотами.
-10...0 Уменьшает значение velocity.

Tempo ▶ **PERF**, ▶ **STS**

Замечание: параметр доступен только в том случае, если выбрана одна из опций Trill, Repeat или Echo.

Определяет частоту соответствующего эффекта гармонизации, который синхронизируется с темпом метронома (Metronome Tempo).

Feedback ▶ **PERF**, ▶ **STS**

Замечание: параметр доступен только в том случае, если выбрана опция Echo.

Параметр определяет число повторов эффекта Echo.

Ensemble Track Assign ▶ **PERF**, ▶ **STS**

Параметры позволяют устанавливать различное состояние функции гармонизации для треков Upper.

Off

Трек не гармонизируется.

Normal

Трек включается в процесс гармонизации.

Mute

По треку воспроизводятся только гармонизированные ноты (оригинальные, взятые ноты, не воспроизводятся).

Пиктограмма воспроизведения/мьютирования ▶ **PERF**, ▶ **STS**

Определяет состояние трека (воспроизводится/мьютирован).



Трек воспроизводится.



Трек мьютирован.

Style Controls: Drum/Fill

На странице определяются значения основных параметров стиля.

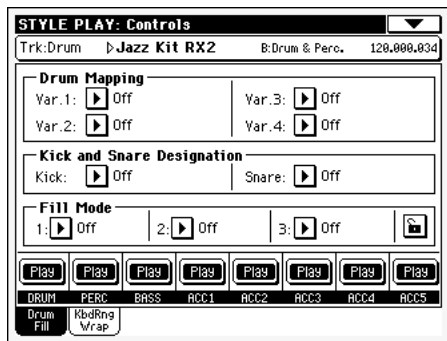

Drum Mapping (Var.1...Var.4) ▶ PERF, ▶ PERF^{Sty}

Параметры используются для определения альтернативной барабанной карты выбранного набора ударных без необходимости дополнительного программирования. Достаточно выбрать другую барабанную карту, и звуки одних перкуSSIONНЫХ инструментов будут заменены другими.

Off Стандартная раскладка звуков ударных.

1...7 Номер барабанной карты.

Kick and Snare Designation ▶ PERF, ▶ PERF^{Sty}

Параметр Kick Designation используется для замены звука одного басового барабана (бочки) звуком другого из того же набора ударных, а параметр Snare Designation — для замены звука одного малого барабана звуком другого из того же набора ударных.

Совет: попробуйте различные замены при включенном воспроизведении стиля. Если получится что-то интересное, то результат можно сохранить в перформанс или перформанс стиля.

Off Оригинальные бочка или малый барабан.

Type 1...3 Оригинальные бочка или малый барабан замещаются другими из того же набора ударных.

Fill Mode (1...3) ▶ PERF, ▶ PERF^{Sty}

Параметры определяют вариацию, которая автоматически выбирается по окончании сбивки (1...3).

Off

После сбивки воспроизводится вариация, которая была выбрана до нее.

V1&V2 ... V3&V4

Выбирается альтернативная вариация. Например, если выбрана опция “V1&V2”, то после каждой сбивки происходит поочередное переключение между вариациями 1 и 2.

Var.Up/Var.Down

После каждой сбивки выбирается вариация с большим/меньшим номером соответственно. После вариации 4 опция Up определяет переход к вариации 1, а после вариации 1 опция Down — переход к вариации 4.

Var.Inc/Var.Dec

После каждой сбивки выбирается вариация с большим/меньшим номером соответственно. После вариации 4 опция Inc переключения на другую вариацию не генерирует. Аналогично после вариации 1 опция Dec также не генерирует переключения на другую вариацию.

To Var.1...To Var.4

По окончании сбивки происходит автоматический выбор соответствующей вариации стиля (1, 2, 3 или 4).

Пиктограмма замка в поле Fill Mode ▶ GBL^{Gbl}

Позволяет запретить смену режима выбора вариации (Fill Mode) при выборе перформансов или стилей.

Установка фиксации (замок закрыт) при отключении питания инструмента сбрасывается, если предварительно ее не записать в память в виде глобального параметра (стр. 212).

Пиктограмма воспроизведения/мьютирования ▶ **PERF**, ▶ **PERF^{Sty}**
 Определяет состояние трека (воспроизводится/мьютирован).

 Трек воспроизводится.

 Трек мьютирован.

Style Controls: Keyboard Range On/Off /Wrap Around

Параметры страницы используются для программирования функции циклической замены (Wrap Around) и включения/выключения клавиатурного диапазона каждого из треков стиля.

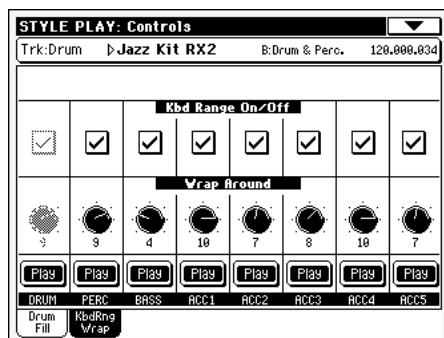

Keyboard Range On/Off ▶ **PERF**, ▶ **PERF^{Sty}**

Параметр включает/отключает действие установки диапазона клавиатуры Key Range, сохраненной в каждом из элементов стиля трека.

On

Параметр диапазона клавиатуры активен, при условии, что он был запрограммирован (см. описание страницы “Style Element Track Controls: Keyboard Range” на стр. 125). Если ноты трека выходят за границу диапазона, то они автоматически транспонируются таким образом, чтобы попасть в него.

Off

Параметр диапазона клавиатуры не действует.

Wrap Around ▶ **PERF**, ▶ **PERF^{Sty}**

Точка циклической замены является верхней границей регистра трека аккомпанемента. Паттерны аккомпанемента транспонируются в соответствии с распознанной гармонией. Если аккорд взят слишком высоко, то в этом регистре трек стиля может звучать неестественно. Если же достигается точка циклической замены, то ноты автоматически транспонируются на октаву вниз.

Точка циклической замены устанавливается в полутонах для каждого из треков в пределах октавы относительно тоники аккорда. Это значение задает интервал между тоникой, определенной элементом стиля и точкой циклической замены.

1...12 Максимальный интервал транспонирования трека в полутонах относительно оригинальной тоники паттерна.

Пиктограмма воспроизведения/мьютирования ▶ **PERF**, ▶ **PERF^{Sty}**
 Определяет состояние трека (воспроизводится/мьютирован).

 Трек воспроизводится.

 Трек мьютирован.

Pad/Switch: Pad

Параметры страницы определяют функциональное назначение каждой из четырех пэдовых кнопок PAD.

Замечание: на пэдовые кнопки можно назначить программы с панели Pad главной страницы.

Замечание: Каждый элемент стиля или базы SongBook может изменять назначение пэдов.

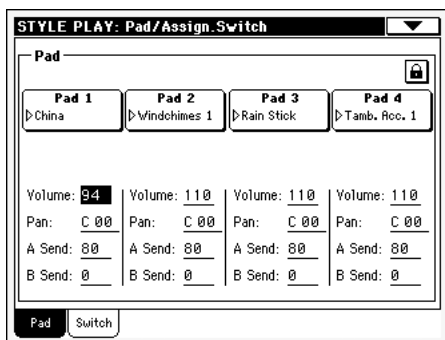

Назначение пэдов ▶ PERF, ▶ PERFSty, ▶ SB

Для назначения программы на каждую из четырех пэдовых кнопок PAD используется окно Pad Select (стр. 77).

Volume ▶ PERF, ▶ PERFSty, ▶ SB

Громкость каждого из четырех пэдовых треков.

Pan ▶ PERF, ▶ PERFSty, ▶ SB

Панорама каждого из четырех пэдовых треков.

-64...1

Левый канал стереопары.

00

По центру

+63

Правый канал стереопары.

A Send ▶ PERF, ▶ PERFSty, ▶ SB

Уровень посыла на внутренний процессор эффектов А (обычно ревербератор) каждого из четырех пэдовых треков.

B Send ▶ PERF, ▶ PERFSty, ▶ SB

Уровень посыла на внутренний процессор эффектов В (обычно модуляционный эффект) каждого из четырех пэдовых треков.

Пиктограмма замка ▶ GBLGbl

Позволяет запретить смену программ, назначенных на кнопки PAD, при выборе перформансов или STS.

Установка фиксации (замок закрыт) при отключении питания инструмента сбрасывается, если предварительно ее не записать в память в виде глобального параметра (стр. 212).

Более подробно параметры фиксации описаны на странице 203.

Pad/Switch: Assignable Switch

Страница используется для программирования функций кнопки ASSIGNABLE SWITCH.

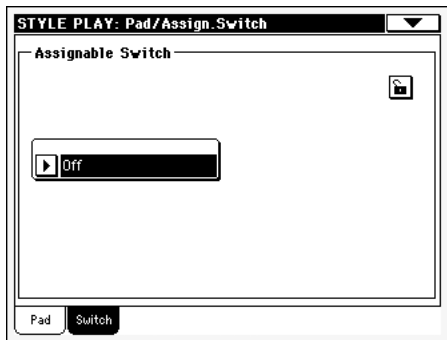

Switch ▶ PERF, ▶ STS

Для определения функционального назначения кнопки ASSIGNABLE SWITCH используется ниспадающее меню. Полный список доступных функций приводится на странице 272.

Пиктограмма замка ▶ GBL

Позволяет запретить смену функционального назначения кнопки ASSIGN. SWITCH при выборе перформансов или STS.

Установка фиксации (замок закрыт) при отключении питания инструмента сбрасывается, если предварительно ее не записать в память в виде глобального параметра (стр. 212).

Preferences: Style Preferences

На странице определяются основные параметры режима воспроизведения стиля. Произведенные установки можно сохранить в перформанс или STS.

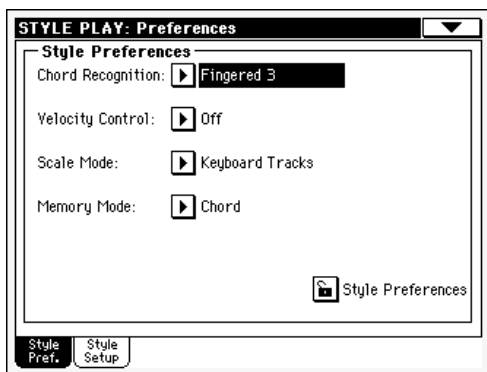

Chord Recognition ▶ PERF, ▶ STS

Параметр определяет метод идентификации гармонии процессором автоаккомпанемента. Помните о том, что если отключена кнопка SPLIT, то автоматически устанавливается значение Fingered 3. В этом случае для определения аккорда необходимо взять, по крайней мере, три ноты.

***Замечание:** значение этого параметра можно определить также и на главной странице (см. описание панели Split, стр. 86).*

Fingered 1

Берите одну или более нот. Полный мажорный аккорд идентифицируется даже в том случае, если была взята одна единственная нота.

Fingered 2

Для идентификации полного аккорда необходимо взять три или более нот. Если берется только одна нота, то воспроизводится звук в унисон, если взять малую квинту — то уменьшенный аккорд.

Fingered 3

Для идентификации гармонии необходимо брать три или более нот. Если с помощью кнопок лицевой панели (CHORD SCANNING) выбрать режим FULL, то эта опция устанавливается автоматически.

One Finger

Используется упрощенный метод идентификации гармонии.

- Если берется одна нота, то идентифицируется мажорный аккорд.
- Для идентификации мажорного септаккорда необходимо взять тонику и ближайшую слева белую клавишу. Например, комбинация C3 + B2 соответствует До мажорному септаккорду.
- Для идентификации минорного аккорда необходимо взять тонику и ближайшую слева черную клавишу. Например, комбинация C3 + Bb2 соответствует До минорному аккорду.
- Для идентификации минорного септаккорда необходимо взять тонику и ближайшие слева черную и белую клавиши. Например, комбинация C3 + B2 + Bb2 соответствует До минорному септаккорду.

Expert

Является расширением Fingered 2, добавляя распознавание аккордов без тоники, характерных для джаза, фьюжна, современной и легкой музыки.

Этот тип распознавания удобен для воссоздания стиля игры джазовых пианистов. Тонику брать не требуется, она воспроизводится треком баса.

Velocity Control ▶ PERF, ▶ STS

Параметр используется для запуска одной из описанных ниже функций при экспрессивной игре левой рукой. Выбранный с помощью него элемент стиля запускается, если по треку Lower воспроизводится нота со скоростью нажатия (velocity) большей, чем значение параметра “Velocity Control Value” (стр. 100).

Замечание: данная функция работает только при включенной кнопке SPLIT.

Off

Функция отключена.

Break, Fill 1, Fill 2

При игре по треку Lower с velocity большей, чем значение запуска, автоматически запускается выбранный элемент стиля.

Start/Stop

Позволяет запускать или останавливать воспроизведение стиля в зависимости от динамики игры на клавиатуре инструмента.

Memory

При игре с velocity большей, чем значение запуска, включается или отключается функция запоминания (Memory).

Scale Mode ▶ PERF, ▶ STS

Параметр определяет треки, на которые будет распространяться действие альтернативного строя (см. описание параметра “Scale”, стр. 90).

Keyboard tracks

Альтернативный строй действует только на треки реального времени.

Upper tracks

Альтернативный строй действует только на треки реального времени Upper 1 — 3.

All Tracks

Альтернативный строй действует на все треки (треки реального времени, треки стиля, педовые треки).

Memory Mode ▶ PERF, ▶ STS

Параметр определяет режим работы кнопки MEMORY.

Chord

Если светодиод кнопки MEMORY горит, то фиксируется (удерживается) последний распознанный аккорд. Если светодиод кнопки не горит, то при снятии рук с клавиатуры гармония сбрасывается.

Chord + Lower

Если светодиод кнопки MEMORY горит, то фиксируется последний распознанный аккорд, а также удерживается воспроизведение трека Lower до тех пор, пока не будет взята следующая нота или аккорд. Если светодиод кнопки не горит, то при снятии рук с клавиатуры гармония сбрасывается, и воспроизведение трека Lower прерывается.

Fixed Arr. + Lower

Если горит светодиод кнопки MEMORY, то воспроизведение трека Lower удерживается до тех пор, пока не будет взята следующая нота или аккорд. Если светодиод кнопки не горит, то при снятии рук с клавиатуры воспроизведение трека Lower прерывается. Распознанный аккорд фиксируется в памяти и воспроизводится независимо от состояния кнопки MEMORY.

Пиктограмма замка ▶ GBLGы

Позволяет запретить перезагрузку установок страницы при выборе перформансов или STS.

Установка фиксации (замок закрыт) при отключении питания инструмента сбрасывается, если предварительно ее не записать в память в виде глобального параметра (стр. 212).

Более подробно параметры фиксации описаны на странице 203.

Preferences: Style Play Setup

Страница используется для определения основных параметров режима воспроизведения стиля.

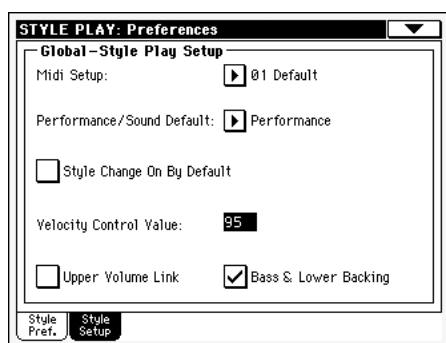

Замечание: установки страницы сохраняются в файле глобальных параметров в области установок режима воспроизведения стиля (вместе с другими параметрами, отмеченными 4GBL Sty). Для того чтобы записать их в глобальные параметры используйте команду Write Global-Song Play Setup меню страницы.

Midi Setup ▶ GBLSty

При выборе с помощью этого параметра MIDI-конфигурации автоматически соответствующим образом настраиваются MIDI-каналы. Более подробная информация по MIDI-конфигурациям находится на странице 230.

Замечание: для автоматического выбора MIDI-конфигурации (MIDI Setup) при входе в режим воспроизведения стиля зайдите в меню страницы и выберите команду Write Global-Style Setup.

Более подробно MIDI-конфигурации описаны на странице 269.

Замечание: После выбора MIDI-конфигурации (MIDI Setup) можно перейти в глобальный режим и в нем изменить настройки любого канала. Для сохранения этих правок в MIDI-конфигурацию, находясь в глобальном режиме, выберите команду Global-Midi Setup меню страницы. Любую из MIDI-конфигураций можно отредактировать и перезаписать.

Совет: для возврата к оригинальным MIDI-конфигурациям загрузите заводские данные, которые можно найти на сайте www.korgpa.com.

Performance/Sound Default ▶ GBLSty

Для выбора банков перформансов и программ используются одни и те же кнопки панели управления. Этот параметр определяет, какой из светодиодов, PERFORMANCE SELECT или SOUND SELECT, будет загораться при включении питания инструмента.

Style Change On By Default ▶ GBLSty

Параметр позволяет задать начальное состояние кнопки STYLE CHANGE.

Поле отмечено

При включении, индикатор кнопки STYLE CHANGE автоматически загорается.

Поле не отмечено

При включении, индикатор кнопки STYLE CHANGE не загорается.

Velocity Control Value ▶ GBLSty

Параметр определяет скорость нажатия (velocity), при превышении которой будет запускаться/останавливаться стиль или выбираться соответствующий элемент стиля (см. описанный выше параметр “Velocity Control”).

Upper Volume Link ▶ GBLSty

Параметр определяет, будет ли при изменении громкости одного из треков Upper соответствующим образом изменяться громкость остальных треков Upper.

Поле отмечено

При изменении громкости одного из треков Upper соответствующим образом изменяется громкость остальных треков Upper.

Поле не отмечено

При изменении громкости одного из треков Upper громкость остальных треков Upper остается неизменной.

Bass & Lower Backing ▶ GBLSty

Если для треков реального времени выбран режим разделения клавиатуры (SPLIT) и стиль не воспроизводится, то эта функция позволяет левой рукой исполнять простейший аккомпанемент.

Поле отмечено

Если воспроизведение стиля не запущено, то при взятии аккорда левой рукой воспроизводится звук программы, назначенной на трек Lower (даже если он замьютирован), а в басовом треке Bass — тоника. После запуска стиля восстанавливается стандартный режим работы.

Этот режим отображается пиктограммой BACKING в области программы для трека Lower.

Поле не отмечено

Если воспроизведение стиля не запущено и трек Lower замьютирован, то при игре левой рукой звук не воспроизводится. Если же установить трек Lower в состояние воспроизведения, то будет воспроизводиться назначенная на него программа.

Меню страницы

Для того чтобы открыть меню страницы, прикоснитесь к пиктограмме меню страницы. Для выбора команды прикоснитесь к полю команды, а для выхода из меню страницы без выбора какой бы то ни было команды — к полю дисплея, расположенному за пределами меню страницы.



Write Performance

Команда используется для перехода к диалоговому окну Write Performance, позволяющему сохранять большинство текущих установок панели управления инструмента в виде перформанса (см. ниже).

Write Single Touch Setting

Команда используется для перехода к диалоговому окну Write Single Touch Setting (STS), позволяющему сохранять установки треков реального времени в одну из установок STS текущего стиля (стр. 102).

Write Current Style Performance

Команда используется для перехода к диалоговому окну Write Current Style Performance, позволяющему сохранять установки трека стиля в перформанс стиля текущего стиля (стр. 102).

Write Global-Style Setup

Команда используется для перехода к диалоговому окну Write Global-Style Setup, которое позволяет сохранять установки, уникальные для режима воспроизведения стиля. Эти установки определяются на странице “Preferences: Global Setup” (стр. 100).

Более подробно диалоговое окно “Write Global-Style Play Setup” описывается на странице 103.

Solo Track

Выберите трек, который необходимо солировать, а затем отметьте это поле. Теперь будет воспроизводиться только этот трек, а в заголовке страницы будет мигать предупреждение ‘Solo’.

Для отключения режима сольного воспроизведения трека отмените выделение этого поля.

Работа функции солирования может варьироваться в зависимости от типа выбранного трека.

- **Трек реального времени:** при игре на клавиатуре воспроизводится только выбранный трек, все остальные треки реального времени мьютируются. Состояние треков стиля остается без изменения.
- **Трек стиля:** из треков аккомпанемента воспроизводится только выбранный, все остальные мьютируются. Состояние треков реального времени остается без изменения.
- **Сгруппированные треки стиля:** Функция соло не работает для этих треков.

[SHIFT] Удерживая нажатой кнопку SHIFT, коснитесь трека для его солирования. Повторите эту операцию для отмены соло.

Copy/Paste FX

Имеется возможность копирования установок одного или всех четырех эффектов между стилями, перформансами, STS и песнями. Для этого выберите команды “Copy FX” и “Paste FX” меню страниц режимов воспроизведения стиля, воспроизведения песни или секвенсора.

Для копирования установок одного эффекта:

1. Выберите источник копирования — песню, перформанс, стиль или STS, а затем
 - перейдите на страницу копируемого эффекта (FX A, FX B, FX C или FX D), или
 - перейдите на страницу Effects > FX Select для копирования всех 4 эффектов. Это может оказаться удобным при копировании каждого из 4 эффектов в различные перформансы, стили или STS.
2. Выберите команду меню “Copy FX”.
3. Выберите приемник копирования — перформанс, стиль или STS, затем перейдите на страницу эффекта, в который необходимо скопировать установки (FX A, FX B, FX C или FX D).
4. Выберите команду меню “Paste FX”.

Для копирования всех 4 эффектов:

1. Выберите источник копирования — перформанс, стиль или STS, а затем перейдите на страницу Effects > FX Select для копирования всех 4 эффектов.
2. Выберите команду меню “Copy FX”.
3. Выберите приемник копирования — перформанс, стиль или STS, затем перейдите на страницу Effects > FX Select.
4. Выберите команду меню “Paste FX”.

Easy Mode

Облегченный режим Easy Mode упрощает структуру пользовательского интерфейса в режимах воспроизведения стиля и песни. Он рекомендуется для начинающих изучение аранжировщика.

Включение/отключение этого режима всегда доступно посредством команды Easy Mode меню страницы в режимах воспроизведения стиля и песни (стр. 7).

Диалоговое окно Write Performance

Перейдите к этому окну из меню страницы, выбрав команду Write Performance. Диалоговое окно позволяет сохранять в перформанс установки всех треков, номер выбранного стиля и различные установки стиля.

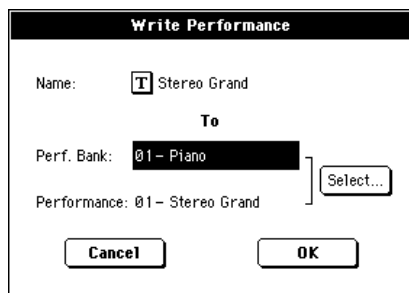

В перформанс сохраняются параметры, отмеченные в данном руководстве пиктограммой ▶ PERF.

[SHIFT] Удерживая нажатой кнопку SHIFT, нажмите одну из кнопок SOUND/PERFORMANCE для открытия этого окна.

Name

Имя, которое будет присвоено перформансу после сохранения в него установок. Для того чтобы отредактировать его, прикоснитесь к пиктограмме [T].

Perf Bank

Банк перформансов, куда будут сохраняться установки. Каждому из банков перформансов соответствует своя кнопка секции PERFORMANCE/SOUND. Для выбора другого банка используется колесо TEMPO/VALUE.

Performance

Перформанс-приемник в выбранном банке, в который будут сохраняться установки. Для выбора другого перформанса используется колесо TEMPO/VALUE.

Кнопка Select...

Используется для перехода на страницу Performance Select, позволяющую выбрать перформанс-приемник, в который будут сохраняться установки.

Диалоговое окно Write Single Touch Setting

Перейдите к этому окну из меню страницы, выбрав команду Write Single Touch Setting. Оно позволяет сохранять в одну из четырех установок STS текущего стиля параметры треков реального времени.

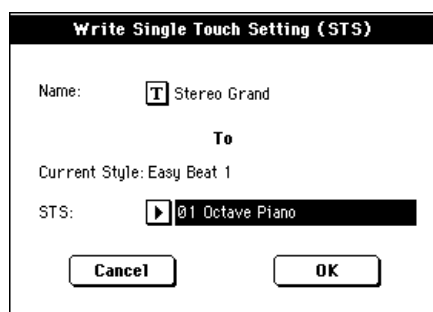

В установку STS сохраняются параметры, отмеченные в данном руководстве пиктограммой ▶ STS.

[SHIFT] Удерживая нажатой кнопку SHIFT, нажмите одну из кнопок SINGLE TOUCH SETTING для открытия этого окна.

Name

Имя, которое будет присвоено установке STS после сохранения в нее параметров. Для того чтобы отредактировать имя, прикоснитесь к пиктограмме [T].

Current Style

Не редактируемый параметр. Параметры треков реального времени и пресет голосового процессора сохраняются в одну из четырех установок STS текущего стиля, имя которого отображается в этом поле.

STS

Определяет установку STS-приемник, в которую будут сохраняться параметры треков реального времени и пресет голосового процессора. Для выбора другой установки STS используется колесо TEMPO/VALUE.

Диалоговое окно Write Style Performance

Перейдите к этому окну из меню страницы, выбрав команду Write Style Performance. Оно позволяет сохранять установки трека стиля в перформанс стиля или текущий стиль.

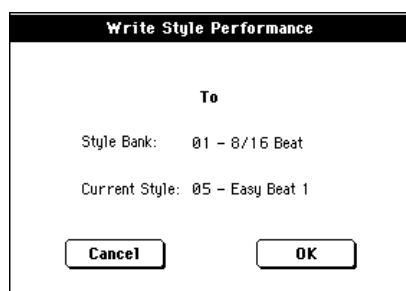

В перформанс стиля сохраняются параметры, отмеченные в данном руководстве пиктограммой ► PERFSty. [SHIFT] Удерживая нажатой кнопку SHIFT, нажмите одну из кнопок STYLE для открытия этого окна.

Style Bank

Не редактируемый параметр. Банк стилей, в котором расположен текущий стиль. Каждому банку соответствует своя кнопка секции STYLE.

Current Style

Не редактируемый параметр. Имя текущего стиля.

Диалоговое окно Write Global-Style Play Setup

Перейдите к этому окну из меню страницы, выбрав команду Write Global-Style. Оно позволяет сохранять установки перформанса стиля (см. "Preferences: Style Play Setup" на стр. 100), которые относятся к разряду глобальных.



Сохраняются установки режима воспроизведения стиля, отмеченные в данном руководстве пиктограммой ► GBLSty.

Режим записи стиля

Режим записи стиля позволяет создавать новые стили или редактировать уже существующие.

Структура стиля

Под термином стиль подразумеваются музыкальные секвенции, которые воспроизводятся аранжировочным модулем Pa500 в автоматическом режиме. Стиль состоит из 13 элементов стиля (E): 4 вариации (Variation 1 — 4), 3 вступления (Intro 1 — 3), 3 сбивки (Fill 1 — 3) и 3 коды (Ending 1 — 3). Во время исполнения можно управлять элементами стиля с помощью соответствующих кнопок панели управления.

Для более ясного понимания структуры стиля, приводится его блок-схема.

Каждый из элементов стиля состоит из небольших блоков (CV — Chord Variations), называемых вариациями аккордов. Различные элементы стиля могут иметь разное число вариаций аккордов (CV). Например, вариации 1 — 4 могут состоять максимум из 6 CV, в то время как остальные элементы стиля — только из 2 CV.

При игре на клавиатуре в области сканирования (Lower, Upper или Full, в зависимости от состояния кнопки SPLIT панели управления), аранжировщик распознает взятый аккорд. Затем, в зависимости от выбранного элемента стиля, он определяет вариацию аккорда (CV), которая должна воспроизводиться. Соответствие идентифицированного аккорда и CV определяется таблицей вариаций аккордов. Каждый элемент стиля имеет свою таблицу, которая выглядит следующим образом:

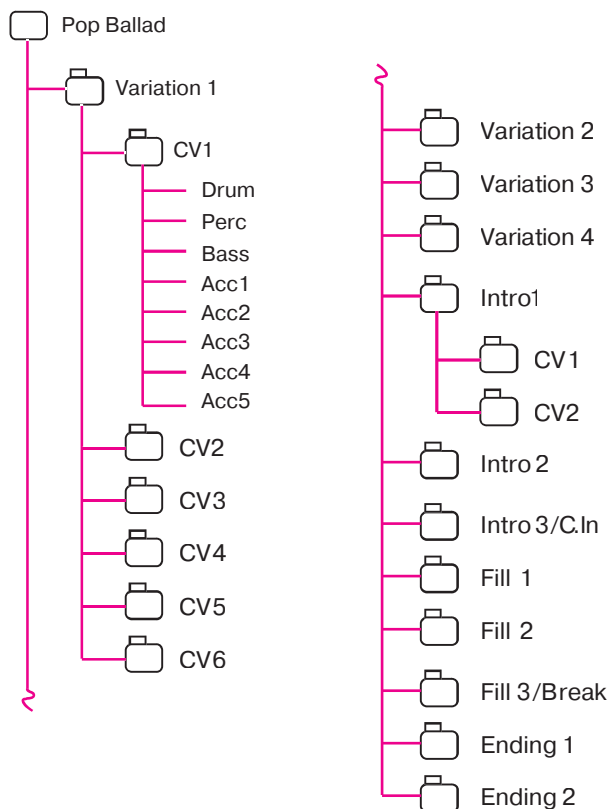

Аккорд	Вариации аккордов CV	
	Variation 1-4	Intro 1-3, Fill 1-3, Ending 1-3
Maj	CV1 – CV6	CV1 – CV2
6		
M7		
M7b5		
Sus4		
Sus2		
M7sus4		
min		
m6		
m7		
m7b5		
mM7		
7		
7b5		
7sus4		
dim		
dimM7		
aug		
aug7		
augM7		
без 3-й		
без 3-й, без 5-й		

После того, как аранжировщик определил вариацию аккорда (CV), которую необходимо воспроизвести, он запускает по каждому из треков соответствующую секвенцию. Поскольку секвенция записана в определенной тональности (например, До мажор, Соль мажор или Ми минор), аранжировщик транспонирует ее в соответствии с распознанным аккордом. Ноты секвенции транспонируются в зависимости от распознанного аккорда.

Переходя на более глубокий уровень структуры стиля, можно заметить, что каждая вариация аккордов CV состоит из секвенций треков (Track Sequences). Pa500 поддерживает работу 8 треков. Треки DRUM и PERC используются для барабанных и перкуSSIONНЫХ секвенций соответственно, BASS — для басовых секвенций, а ACC1-5 — для секвенций аккомпанемента (струнные, гитара, пианино или любой другой аккомпанирующий инструмент).

Итак, суммируя все выше сказанное, получается следующая картина. При игре на клавиатуре в области сканирования аранжировщик определяет используемый элемент стиля, а затем вариацию аккорда (CV), соответствующую взятому аккорду. Далее по каждому из треков аранжировщика запускается секвенция, соответствующая CV. Секвенция транспонируется в соответствии с распознанным аккордом. Эта цепочка отрабатывается каждый раз при взятии аккорда.

Стандартные, гитарные и ударные треки

Имеется три типа треков (см. “Track Type” на стр. 126), каждый из которых по-разному интерпретируется аранжировщиком:

- Треки Acc (аккомпанемента) и Bass (баса): При распознавании аккорда, запрограммированные ноты аккорда транспонируются в соответствующей гамме согласно таблице транспонирования нот (NTT — Note Transposition Tables). Она позволяет записывать только несколько вариаций аккордов (CV), а остальные генерируются автоматически.
- Треки Drum (ударных) и Perc (перкуссии): Транспонирование отсутствует. Всегда воспроизводятся оригинальные паттерны.
- Треки Gtr (гитары): При распознавании аккорда, аранжировщик генерирует отдельные ноты, бои и арпеджио на “виртуальной гитаре”, отслеживая корректность расположения нот на гитарной клавиатуре.

Записываемые данные

Под записью стиля подразумевается запись треков, внутренней последовательности вариаций аккордов, элементов стиля и стиля как такового.

В общем случае при записи элементов стиля нет необходимости записывать все вариации аккордов. Очень часто бывает достаточно сформировать только одну вариацию аккордов. Исключение составляют вступление 1 и кода 1, в которых рекомендуется прописывать мажорные и минорные вариации аккордов.

Данные паттерна и данные трека

Режим записи стиля позволяет создавать и редактировать музыкальные паттерны стиля, а редактирование параметров трека (назначенная на трек программа, громкость, панорама, установки октавного транспонирования, эффектов...) происходит в режиме воспроизведения стиля.

- После того как в режиме записи стиля будут созданы или откорректированы музыкальные паттерны, их необходимо сохранить. Для этого предусмотрена команда Write Style (стр. 129).
- После того как в режиме воспроизведения стиля будут отредактированы параметры треков, их необходимо сохранить в перформанс стиля. Для этого предусмотрена команда Write Style Performance (стр. 103).

Программы

Для назначения программ на треки стиля имеется два способа:

- В режиме записи стиля можно назначать различные программы на каждый элемент стиля (стр. 110).
- В режиме воспроизведения стиля можно назначить одну программу на перформанс стиля (вместе с другими параметрами трека), и она будет актуальна для всех элементов стиля.

Доступные программы зависят от состояния параметра “Original Style Sounds” (стр. 83).

Замечание: при назначении программы в режиме воспроизведения стиля, параметр “Original Style Sounds” автоматически отключается.

Импорт/экспорт стиля

Программное обеспечение Pa500 позволяет обмениваться стилями между компьютером и Pa500 с помощью стандартных MIDI-файлов (файлы формата SMF). См. стр. 127 и 128.

Вход в режим записи

Находясь в режиме воспроизведения стиля, нажмите кнопку RECORD. На дисплей выведется окно следующего вида:



- Для редактирования текущего стиля выберите опцию Record/Edit Current Style. Если это заводской стиль, то сохранить его в ту же позицию не всегда возможно. Это определяется параметром “Factory Style and Pad Protect” (стр. 225). Отредактированный заводской стиль можно сохранить в пользовательский.

При редактировании существующего стиля вызывается оригинальный перформанс стиля, однако перечисленные ниже параметры устанавливаются в значения, принятые по умолчанию: Drum Mapping (Off), Snare & Kick Designation (Off). Это означает, что один и тот же стиль в режимах редактирования и воспроизведения может звучать по-разному. Например, переустановка барабанной карты Drum Mapping может привести к тому, что вместо одних барабанов станут воспроизводиться совсем другие.

- Если процесс создания стиля необходимо начать “с нуля”, выберите опцию Record New Style. При этом будет вызван перформанс стиля, принятый по умолчанию. Результаты записи необходимо сохранить в качестве пользовательского стиля. Если параметр “Factory Style and Pad Protect” (стр. 225) установлен в значение On, то отредактированную версию стиля можно сохранить в один из заводских стилей.

После того, как стиль будет отредактирован, его необходимо сохранить (см. далее раздел “Выход и сохранение стиля”). Затем в режиме воспроизведения стиля отредактируйте перформанс стиля, определив установки треков (темп, громкость, панорама, посылы на эффект... стр. 86 и следующие за ней), и сохраните его, выбрав команду “Write Current Style Performance” меню страницы (см. описание диалогового окна “Write Style Performance” на стр. 103).

***Замечание:** после операции записи или редактирования стиля внутренняя память реорганизуется. Поэтому при нажатии на кнопку START/STOP возникает пауза, прежде чем стиль начнет воспроизводиться. Ее продолжительность зависит от числа MIDI-событий, которые содержит стиль.*

***Замечание:** в режиме записи все ножные переключатели, в отличие от педали громкости/экспрессии, отключаются.*

Выход из режима редактирования с(без) сохранением(я) результатов корректировки

После завершения процедуры редактирования стиль можно записать в память или отказаться от произведенных корректировок.

- Для сохранения результатов редактирования выберите команду “Write Style” меню страницы (см. описание диалогового окна “Write Style”, стр. 129).
- Для отмены результатов редактирования выберите команду “Exit from Record” меню страницы или нажмите на кнопку RECORD. При этом происходит возврат к главной странице режима записи стиля.

***Совет:** чтобы не потерять результаты редактирования, рекомендуется их чаще сохранять.*

Прослушивание стиля в режиме редактирования

В зависимости от текущей страницы экрана дисплея в процессе редактирования стиля можно прослушать выбранную вариацию аккорда (CV) или весь стиль.

Для выбора вариации аккорда перейдите к главной странице режима записи/редактирования (см. описание параметров “E (Style Element)” и “CV (Chord Variation)”, стр. 107).

- На страницах Main, Event Edit, Quantize, Transpose, Velocity и Delete предоставляется возможность воспроизведения выбранной вариации аккорда (CV). Для этого нажмите на кнопку START/STOP. Для останова воспроизведения нажмите кнопку START/STOP еще один раз.
- На страницах Delete Sounds/Expression, Keyboard Range, Chord Table, Trigger/Tension, Delete All, Copy, Style Element Controls и Style Control можно прослушать стиль целиком. Нажмите на кнопку START/STOP и берите на клавиатуре аккорды. С помощью кнопок VARIATION 1-4, INTRO 1-2, FILL 1-2 и ENDING 1-3 можно выбрать любой элемент стиля. Для останова воспроизведения нажмите на кнопку START/STOP еще один раз.
- На странице Guitar Mode можно прослушать созданный паттерн взятием выбранной ноты.

***Замечание:** в режиме стиля автоматически выбирается режим идентификации аккордов Fingered 3.*

Список записываемых событий

Режим записи стиля позволяет блокировать (отфильтровывать) некоторые события, которые могут привести к неадекватной работе стиля. Ниже приводится список записываемых событий.

Функция управления	СС# (номер Control Change)
Note On	
RX Noise On	
Pitch Bend	
Modulation	1
Breath	2
Pan	10
Expression	11
СС#12	12
СС#13	13
Damper (Hold 1)	64
Filter Resonance (Harmonic Content)	71
Low Pass Filter Cutoff (Brightness)	74
СС#80 (General Purpose #5)	80
СС#81 (General Purpose #6)	81
СС#82 (General Purpose #7)	82

Замечание: некоторые из событий Control Change невозможно записать с помощью контроллеров Pa500.

Любой из доступных контроллеров можно назначить на Assignable Pedal/Slider/Switch (программируемые педаль/слайдер/переключатель).

Сообщения MIDI Control Change, вставленные с помощью программного обеспечения на внешнем компьютере, импортируются при использовании специальной функции ("Import: Import SMF" на стр. 127).

Некоторые контроллеры в конце паттерна переустанавливаются.

Главная страница — Record 1

После того, как была нажата кнопка RECORD и выбрана необходимая функция (редактирование существующего стиля или создание нового), на дисплей выводится главная страница режима записи стиля с выбранной закладкой "Record 1".



Заголовок страницы

В этой строке отображаются: название текущего оперативного режима и установки транспонирования.



Имя оперативного режима

Общее транспонирование в полутонах

Имя оперативного режима

Название текущего оперативного режима.

Установка общего транспонирования

Параметр общего транспонирования определяется с точностью до полутона. Для его редактирования предусмотрена кнопка TRANSPOSE панели управления.

Пиктограмма меню страницы

Для перехода в меню страницы прикоснитесь к этой пиктограмме. Меню страницы описано на стр. 128.

Подзаголовок страницы

Отображает некоторые из установок исполнения стиля.



Стиль, который записывается/редактируется Счетчик долей такта Номер текущего такта

Стиль, который записывается/редактируется

Имя стиля, который записывается или редактируется.

Счетчик долей такта

Указывает на текущую долю текущего такта.

Номер текущего такта

Текущий такт, который записывается.

Область параметров записи

Element (элемент стиля)

Параметр используется для выбора элемента стиля, который необходимо отредактировать. Каждому элементу стиля соответствует одноименная кнопка панели управления. После выбора элемента стиля необходимо выбрать вариацию аккорда (CV), которая реально будет редактироваться (см. ниже).

Var1...End3 Выбранный элемент стиля.

Chord Var (вариация аккорда)

Параметр используется для определения вариации аккорда (CV), которую необходимо отредактировать. Вариации выбираются из определенного ранее элемента стиля (параметр “Element”).

Замечание: если параметр и его значение отображаются прописными символами (cv1...cv6), значит вариация аккорда пустая (не содержит событий), в противном случае используются заглавные символы (CV1...CV6).

- Если в качестве элемента стиля выбраны Var1, Var2, Var 3 или Var4, то для редактирования доступны вариации аккорда 1 — 6.
- Если в качестве элемента стиля выбраны Intro1, Intro2, Intro3, Fill1, Fill2, Fill3, Ending1, Ending2 или Ending3, то для редактирования доступна одна из двух вариаций аккорда.

Resolution (разрешение)

Параметр определяет точность квантования во время записи. Квантование — процесс исправления ритмических погрешностей исполнения, когда ноты берутся либо слишком рано, либо слишком поздно. Квантование позволяет корректировать положение нот, привязывая их к определенной ритмической “сетке”.

Замечание: для квантования уже записанных данных используется функция Quantize раздела редактирования (стр. 119).

High: Квантование не применяется.



♪(1/32)... ♪(1/8):

Цена деления сетки квантования в терминах длительностей нот. Например, если выбрано значение 1/16, все ноты автоматически перемещаются к ближайшим шестнадцатым, если же установить параметр в 1/8 — то к ближайшим восьмым. Цифра ‘3’ после величины интервала квантования означает триольную длительность.

Rec Length (длина записываемой области) ▶ STYLE

Параметр определяет в тактах длину записываемой части выбранного трека. Его значение равно или кратно длине вариации аккорда (см. описание следующего параметра).

Это длина не всей вариации аккорда, а только текущего трека. Например, вариация аккорда может состоять из восьми тактов, а барабанный паттерн повторяться через каждые два. В этом случае, прежде чем приступить к записи трека ударных, параметр “CV Length” необходимо установить в “8”, а параметр “Rec Length” — в “2”. При сохранении стиля или выполнении над ним любой операции редактирования 2-тактный паттерн распространяется на всю 8-тактную вариацию аккорда.

Внимание: если установить значение параметра CV Length меньше Rec Length, то величина последнего на дисплее автоматически не обновляется. На этом этапе еще остается возможность откорректировать длину вариации аккорда, чтобы лишние такты не уничтожались (см. далее описание параметра CV Length).

Однако если запустить процесс записи, нажав на кнопку START/STOP, то значение параметра Rec Length установится равным длине вариации аккорда, хотя на дисплее ничего не изменится.

Допустим изначально параметры CV Length и Rec Length были установлены в значение 4. Если впоследствии отредактировать CV Length = 2 и нажать на кнопку START/STOP, то запустится процесс записи паттерна длиной 2 такта, хотя на экране RL все равно будет равен 4. После того как процесс записи с помощью кнопки START/STOP будет остановлен, значение Rec Length обновится (тоже станет равным 2) и все такты после второго будут стерты.

CV Length (длина вариации аккорда) ▶ STYLE

Параметр определяет в тактах длину выбранной вариации аккорда CV (до 32 тактов). При воспроизведении стиля он определяет длину зацикленного паттерна аккомпанемента, который соответствует данной вариации аккорда.

Внимание: если уменьшить длину вариации аккорда после того, как она была записана, то лишние такты удаляются. Будьте внимательны при уменьшении значения параметра CV Length после окончания записи! Если это произошло, то выйдите из записи без сохранения результатов коррективки (см. описание команды “Exit from Record” на стр. 129).

Metro (метроном)

Определяет режим воспроизведения метронома во время записи.

Off

При записи метроном не звучит. Но перед ее началом воспроизводится один такт предварительного отсчета.

Op1

Запись начинается после одного такта предварительного отсчета. При записи метроном воспроизводится.

Op2

Запись начинается после двух тактов предварительного отсчета. При записи метроном воспроизводится.

Tempo

Для корректировки темпа выберите этот параметр и колесом TEMPO/VALUE откорректируйте его значение.

Совет: темп можно откорректировать даже в том случае, если этот параметр не выбран. Для этого, удерживая нажатой кнопку SHIFT, вращайте колесо DIAL.

Замечание: при записи установки темпа старое содержимое стирается.

Замечание: реальным значением темпа будет то, которое выводится на экран в момент сохранения перформанса стиля в режиме воспроизведения стиля (см. “Текущий темп”, стр. 82).

Meter ▶ STYLE

Параметр определяет метр (размер такта) элемента стиля. Его можно отредактировать только в том случае, если элемент стиля пустой, т.е. не содержит никаких событий.

Область информации о выбранном треке

В строке отображается имя программы, назначенной на выбранный трек, а также другая информация.



Имя трека

Имя выбранного трека.

Drum...Acc5 Трек стиля.

Имя программы ▶ STYLE

Программа, назначенная на выбранный трек. Пиктограмма треугольника говорит о том, что с помощью нее можно открыть окно выбора программ (Sound Select) и назначить на трек другую программу.

Банк программ

Банк, в котором расположена выбранная программа.

Сообщение Program Change

Строчка сообщения Program Change (Bank Select MSB, Bank Select LSB, Program Change).

Установки Key/Chord

Key/Chord ▶ STYLE

Параметры определяют тональность и тип оригинального аккорда трека. В режиме воспроизведения стиля этот аккорд воспроизводится точно так, как был записан, без какого-то ни было транспонирования с помощью таблицы NTT (см. выше).

Для того чтобы обойтись записью только одной вариации аккорда для элемента стиля, в этом поле необходимо выбрать значение “maj7” (при NTT = i-Series). Помните о том, что при записи следует брать 7+ (седьмая повышенная ступень). Например, если выбрано значение “Сmaj7th”, то нужно играть В (нота “Си”). В противном случае при воспроизведении других аккордов ноты могут пропадать или неправильно транспонироваться.

Замечание: для соответствия требованиям спецификаций Korg рекомендуется для элементов стиля Intro 1 (вступление 1) и Ending 1 (кода 1) записывать мажорную и минорную вариации аккордов.

При выборе трека активируются соответствующие установки Key/Chord. По всем остальным записанным трекам будет воспроизводиться эта же гармония. Допустим, оригинальная гармония трека Acc1 установлена в значение A7th. Если выбрать этот трек, то по всем остальным будет воспроизводиться гармония, соответствующая Ля-мажорному септаккорду.

В приведенном выше примере трек Acc1 будет записываться в тональности Ля мажор нотами, соответствующими Ля-мажорному септаккорду. Этот паттерн будет воспроизводиться без использования таблицы транспонирования при взятии на клавиатуре Ля-мажорного септаккорда.

Замечание: это не применяется в режиме гитары, поскольку там действуют другие законы (стр. 111).

Установки NTT

NTT Type/Table ▶ STYLE

NTT (таблицы транспонирования нот) являются удобными алгоритмами, позволяющими аранжировщикам Korg преобразовывать распознанные аккорды в музыкальные паттерны. Таблица транспонирования нот (NTT) определяет, каким образом аранжировщик будет транспонировать ноты паттерна, когда распознанный аккорд несколько отличен от оригинального аккорда соответствующей вариации. Например, если вы записываете только вариацию аккорда для CMaj, когда на клавиатуре распознан аккорд CMaj7, аранжировщик должен транспонировать часть нот для воссоздания отсутствующей 7 ступени.

Замечание: эти параметры недоступны для треков ударных, перкуссии или гитары, в этом случае они имеют серый цвет.

Замечание: параметры NTT программируются отдельно для каждого трека элемента стиля.

Имеются два основных типа NTT:

- При выборе типа **Parallel**, ноты транспонируются в пределах области, заданной параметром Wrap Around. Эти таблицы идеально подходят для мелодических партий.



- При выборе типа **Fixed**, аранжировщик по возможности минимально перемещает ноты, создавая естественные легато и смены аккордов. Эти таблицы идеально подходят для треков аккордов (струнные, фортепиано, и т.д.).

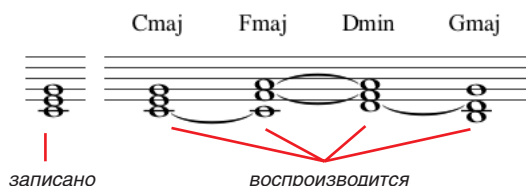

Замечание: Для соответствия со спецификацией Korg, рекомендуется устанавливать NTT в “No Transpose” для Intro 1 и Ending 1.

Parallel/Root

В отсутствующие ноты транспонируется тоника (в CMaj = C).

Parallel/Fifth



В отсутствующие ноты транспонируется 5 ступень (в CMaj = G).

Parallel/i-Series



Все оригинальные паттерны должны программироваться на аккордах “Maj7” или “min7”. При загрузке старых стилей Korg i-Series, эта опция выбирается автоматически.

Parallel/No Transpose

Транспонирование отключено. Паттерн воспроизводится так, как он был записан. Это — стандартная установка для Intro 1 и Ending 1 в оригинальных стилях Korg (где обычно записана последовательность аккордов, неизменная для любой тональности).

Fixed/Chord

Данная таблица по возможности минимально перемещает ноты, создавая естественные легато и смены аккордов. Эти таблицы идеально подходят для треков аккордов (струнные, фортепиано, и т.д.). В отличие от режима Parallel, программируемые аккорды не транспонируются согласно параметру Wrap Around, а всегда базируются на оригинальной позиции, отслеживая общие между аккордами ноты.

Fixed/No Transpose

Программируемые ноты могут транспонироваться только общим транспонированием (Master Transpose). Они не транспонируются при смене аккордов.

Кнопка Delete Note

При выбранном треке команда позволяет стирать отдельные ноты или отдельные перкуссионные инструменты. Например, для удаления звука барабана удерживайте соответствующую ему ноту D2.

1. Выберите трек.
2. Нажмите и удерживайте кнопку “Delete Note”.
3. Нажмите кнопку START/STOP для запуска стиля.
4. По достижении нужной позиции, возьмите ноту на клавиатуре. Удерживайте ее до момента стирания последней ноты.
5. По окончании, отпустите кнопку Delete и нажмите снова кнопку START/STOP для останова стиля.

Замечание: Если нота расположена в начале паттерна, возьмите ноту перед запуском стиля.

Установки громкости/состояния трека

Виртуальные слайдеры

Выберите трек, прикоснувшись к области трека и измените значение параметра колесом TEMPO/VALUE.

Пиктограммы состояния трека ▶ STYLE

Для определения состояния трека прикоснитесь к соответствующей пиктограмме.

P Трек воспроизводится.

M Трек мьютирован.

R Состояние готовности к записи. После запуска записи трек принимает ноты, взятые на клавиатуре инструмента, а также полученные со входа MIDI IN.

Имена треков

Под слайдерами расположены метки каждого из треков.

Drum...Acc5 Треки стиля.

Главная страница — Record 2/Cue

Для перехода к этой странице, находясь на главной, прикоснитесь к закладке “Record 2/Cue”. Большинство параметров этой страницы аналогичны описанным для страницы “Главная страница — Record 1”. Кроме того, здесь можно просмотреть и выбрать программы для каждого из треков стиля, а также режим Cue для элемента стиля.

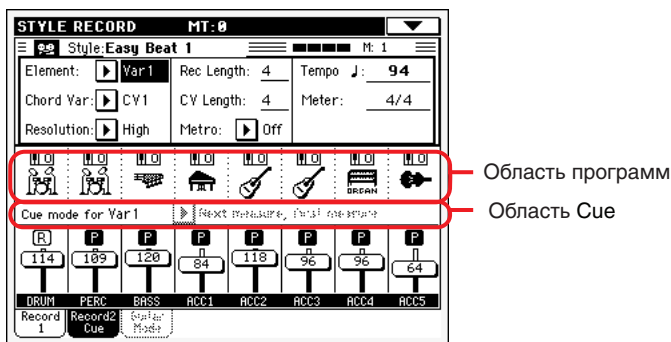

Область программ

Используется для просмотра программ и установок октавного транспонирования каждого из 8 треков стиля.

Пиктограмма октавы

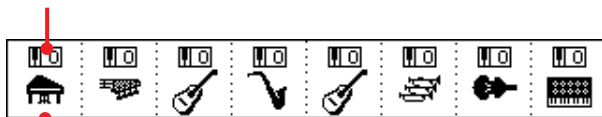

Иконка банка программы

Пиктограмма октавы

Не редактируемый параметр. Индикатор отображает установку октавного транспонирования трека. Отредактировать ее можно на странице “Mixer/Tuning: Tuning” режима воспроизведения стиля (стр. 89). Установка сохраняется в перформанс стиля.

Иконка банка программы ▶ STYLE

Банк программы, назначенной на трек. Для выбора трека прикоснитесь к полю имени соответствующей программы. Если прикоснуться к этому полю еще один раз, то раскроется окно выбора программ “Sound Select”.

Замечание: если в режиме воспроизведения стиля поле параметра “Original Style Sounds” не отмечено (стр. 83), то при выборе перформанса программы могут смениться.

Область Cue

Cue mode for [элемент стиля] ▶ STYLE

Данный параметр определяет запуск элемента стиля после его выбора. Эта установка доступна только для элементов Fill 1, 2, 3.

Immediate, first measure

Элемент стиля запускается моментально с первого такта.

Immediate, current measure

Элемент стиля запускается моментально с текущего такта.

Next measure, first measure

Элемент стиля запускается с начала следующего такта и с первого своего такта.

Главная страница — Guitar Mode

При выборе гитарного трека на главной странице, нажмите ярлык “Guitar Mode” для перехода на данную страницу. Здесь осуществляется программирование режима гитары.

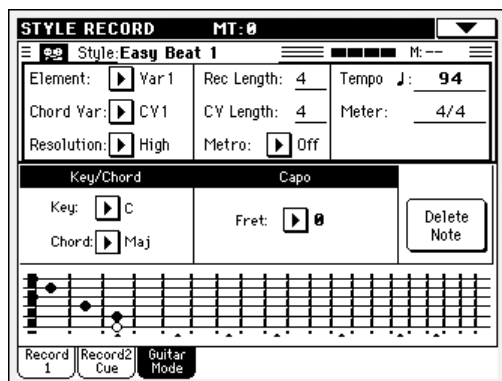

Замечание: Для доступа к этой странице нужно выбрать гитарный трек, иначе ярлык Guitar Mode останется недоступным (серым).

Замечание: При программировании гитарного трека с внешнего секвенсора необходимо связать гитарные треки с нужным каналом. Перейдите на страницу Global > MIDI > MIDI IN Channels и назначьте соответствующий трек стиля (обычно Acc1 ~ Acc5) на аналогичный канал гитарного трека во внешнем секвенсоре. Затем перейдите на страницу Style Record > Style Track Controls > Type/Tension/Trigger и установите для этого трека тип “Gtr” (стр. 126).

Режим гитары позволяет быстро создавать естественные партии ритм-гитары без необходимости пользоваться нудным MIDI-программированием. Просто запишите несколько нот, чтобы получить ритмические гитарные треки, где каждый аккорд будет звучать согласно реальной позиции на гитаре, а не генерироваться простым транспонированием записанного паттерна.

Обзор записи

Запись гитарного трека отличается от записи обычных, где она осуществляется игрой соответствующих нот мелодической линии. Для гитарных треков надо брать ноты, соответствующие режимам боя или играть арпеджио (перебор) на клавишах, соответствующих шести струнам (и специальных клавишах, соответствующих тонике и квинте). Далее будут описаны различные управляющие клавиши.

Запись типов боя

Нижняя октава 61-нотной клавиатуры используется для выбора типа боя. Нажатием этих клавиш можно моментально воспроизводить различные виды боя (см. рис.).

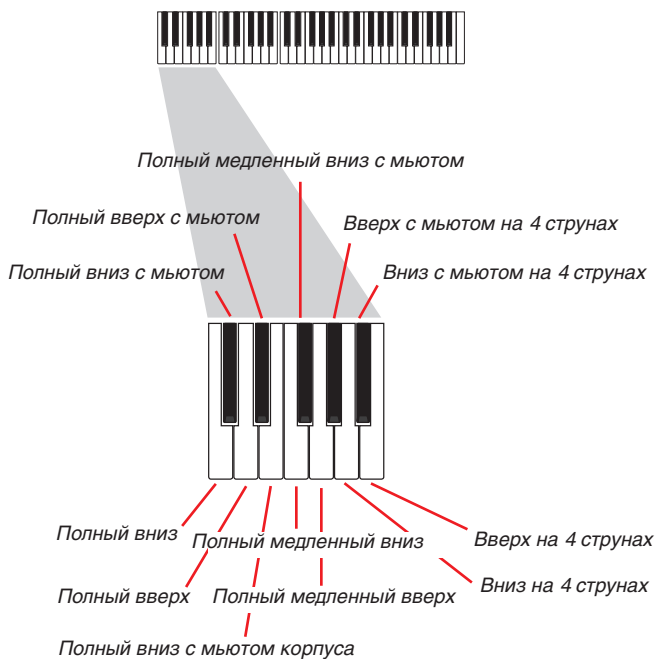

Запись отдельных струн

Вторая октава 61-нотной клавиатуры используется для выбора отдельных струн (возможно нескольких) для игры арпеджио или квинт-аккордов. Можно играть либо спокойным перебором на шести гитарных аккордах, назначенных на клавиши C~A, либо с помощью верхних клавиш воспроизводить записанные в быстром темпе арпеджио. Тоника всегда назначена на ноту C#, а квинта — на ноту D#, с их помощью всегда можно взять самую низкую ноту арпеджио. Имеется также клавиша сброса (F#).

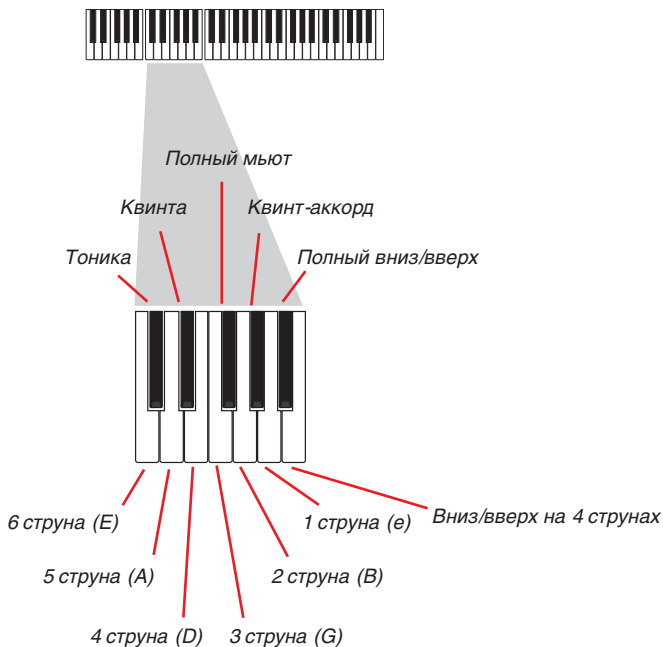

Запись RX Noises

Верхние три октавы 61-нотной клавиатуры используются для запуска RX Noises.

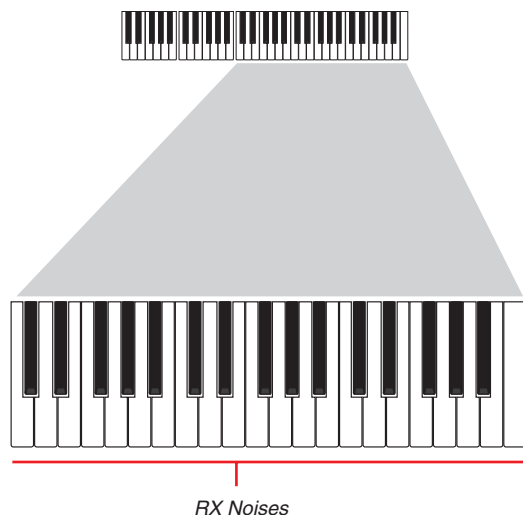

Выбор капо

Кроме типов боя, отдельных струн и RX Noises, также можно выбрать капо (каподастр). Имейте в виду, что это может прерывать звук некоторых отдельных струн, в зависимости от аккорда. Звучащие и мьютированные струны отображаются на диаграмме (см. далее).

Выбор Key/Chord

Паттерн записывается в тональности, определяемой парным параметром Key/Chord. Однако, этот параметр существенен только при воспроизведении элементов стиля Intro 1 и Ending 1. Для Intro 1 и Ending 1 (для обеих вариаций аккорда 1 и 2) можно определять различные аккорды. Это осуществляется с помощью нижней октавы MIDI (C-1 ~ B-1). Типы аккордов вводятся с использованием velocity, как показано в таблице.

Velocity	Тип аккорда
1	Мажор
2	Мажорный сектаккорд
3	Мажорный септаккорд
4	Мажорный сектаккорд с пониженной квинтой
5	Увеличенная кварта
6	Увеличенная секунда
7	Мажорный септаккорд с увеличенной квартой
8	Минор
9	Минорный сектаккорд
10	Минорный септаккорд
11	Минорный септаккорд с пониженной квинтой
12	Минорный септаккорд с повышенной септимой
13	Доминант септаккорд
14	Септаккорд с пониженной квинтой
15	Септаккорд с увеличенной квартой
16	Уменьшенное трезвучие
17	Уменьшенный мажорный септаккорд
18	Увеличенное трезвучие
19	Увеличенный септаккорд
20	Увеличенный мажорный септаккорд
21	Мажор без 3 ступени
22	Мажор без 3 и 5 ступени
23	Пониженная квинта
24	Уменьшенный септаккорд

Воспроизведение паттерна

В режиме воспроизведения стиля записанный гитарный паттерн транспонируется согласно алгоритму распознавания аккордов с клавиатуры. Способ транспонирования зависит от программирования паттерна, выбранных позиций, режимов боя и т.д.

Параметры режима гитары

Ниже приведено подробное описание параметров страницы Guitar Mode.

Key/Chord ▶ STYLE

Данная пара параметров позволяет определить оригинальные тонику трека и тип аккорда. Параметр действует иначе, чем на других треках. Если для других треков он всегда является опорной tonикой для транспонирования NTT, то для гитарных треков имеются отличия для записи вариации аккордов элементов стиля Intro или Ending, и вариации аккорда другого типа:

- Для большинства вариаций аккорда, этот аккорд используется только для прослушивания при записи. При воспроизведении в режиме воспроизведения стиля, аккорд подчиняется алгоритму распознавания аккордов.
- Для вариаций аккорда 1 и 2 вступления (Intro) и коды (Ending), этот аккорд используется в качестве опорной тоники последовательности аккордов.

Capo (0, I...X) ▶ STYLE

Капо (каподастр) является передвижным устройством, крепящимся на гриф гитары, и служит для подъема высоты звучания всех струн одновременно. Он уменьшает длину струн, а соответственно тембр и позицию аккордов (но не их структуру).

0: Открытые струны без капо.

I...X: Положение капо на грифе (т.е., “I” соответствует первому ладу, “II” — второму и т.д.).

Диаграмма

Диаграмма отображает табулатуру аккорда. Для этого используются следующие символы:

Красная точка: Зажатая струна (воспроизводимая нота).

Белая точка: Квинта, звучащая на ноте D#2.

X: Мьютированная нота (не звучащая).

Тонкая полоса: Барре (указательный палец поперек струн, аналогично мобильному капо).

Толстая полоса: Капо.

Процедура записи стиля

Существует два способа записи стиля: в реальном времени и в пошаговом режиме.

- Первый способ позволяет записывать паттерны стиля в реальном времени.
- Режим пошаговой записи позволяет создавать новый стиль путем ввода отдельных нот или аккордов на каждый из треков. Он может пригодиться при анализе существующей партитуры или в случае необходимости глубокой детализации и особенно часто применяется при формировании треков ударных и перкуссии.

Также можно программировать стиль в компьютере и затем импортировать его функцией Import (стр. 127).

Подготовка к записи

1. Если необходимо отредактировать существующий стиль, то выберите его.
2. Для входа в режим записи стиля нажмите на кнопку RECORD. Будет предложено выбрать либо текущий (Current), либо новый (New) стиль.

Для редактирования текущего стиля или создания нового на базе уже существующего необходимо выбрать опцию “record/edit Current Style”, для создания нового — опцию “Record New Style”.

3. После того, как будет выбрана необходимая опция, раскроется главное окно режима записи стиля.
4. Выберите параметры “Element” (элемент стиля) и “Chord Var” (вариация аккорда), чтобы определить вариацию аккорда, которую необходимо отредактировать.

Замечание: более подробно понятия элементов стиля, вариаций аккордов и структуры стиля описаны на странице 104.

5. С помощью параметра “Rec Length” определите в тактах длину записываемого паттерна.
6. С помощью параметра “Meter” определите размерность (метр) стиля.

Замечание: параметр можно отредактировать только в том случае, если при входе в режим записи выбрана опция “Record New Style”, или когда редактируется пустая вариация аккорда.

7. Выберите параметр “Темпо” и откорректируйте темп.
8. Для просмотра области программ треков прикоснитесь к закладке Record 2. Здесь можно выбрать нужные программы для каждого из треков стиля.
9. При необходимости определите установки октавного транспонирования (Octave Transpose) для каждого из треков.

Замечание: действие установок октавного транспонирования распространяется только на ноты, генерируемые клавиатурой инструмента, а не блоком аранжировщика.

10. На этом этапе при необходимости можно перейти в режим записи в реальном масштабе времени, либо — в пошаговый режим. Соответствующие процедуры описаны ниже.

Процедура записи в реальном времени

1. Выберите трек, который необходимо записать. Пиктограмма его состояния установится в **[R]**. Более подробно пиктограммы состояния треков описаны на странице 110.

Замечание: при входе в режим записи выбранный на тот момент трек автоматически устанавливается в готовность к записи. Поэтому можно сразу запускать запись с помощью кнопки START/STOP.

При желании перед записью можно отрепетировать партию:

- Мьютируйте трек, прикасаясь к пиктограмме состояния до тех пор, пока она не сменится на **[M]**.
- Нажмите на кнопку START/STOP, чтобы дать возможность воспроизвести любой из записанных треков, и сыграйте на клавиатуре инструмента.
- Для того чтобы остановить аранжировщик, нажмите еще один раз на кнопку START/STOP. Отм्यूтите трек, установив пиктограмму его состояния в **[R]**.

2. Убедитесь, что пиктограмма состояния записываемого трека установлена в Record. Нажмите на кнопку START/STOP. Запустится процесс записи. В зависимости от значения параметра “Metro” (метроном), перед тем, как запись начнется, будет проигран один или два такта предварительного отсчета. После того, как воспроизведение тактов предварительного отсчета завершится, начинайте играть на клавиатуре инструмента. Проиграется паттерн в несколько тактов, количество которых определяется параметром Rec Length. Затем паттерн запустится с начала.

Запись осуществляется в режиме наложения. Таким образом, новые данные добавляются к уже существующим, не затирая их. Это очень удобно при записи различных перкуссионных инструментов в цикле.

Замечание: при записи установка трека Keyboard Range (стр. 124) игнорируется, и трек воспроизводится на всем диапазоне клавиатуры. Параметр Local (см. описание параметра “Local Control On” на стр. 208) автоматически устанавливается в значение “On”.

3. По окончании записи для останова аранжировщика нажмите на кнопку START/STOP. Выберите следующий трек и таким образом запишите вариацию аккорда (CV) целиком.

Замечание: другой трек можно выбрать только при остановленном аранжировщике.

4. После того, как одна вариация аккорда будет записана, выберите другую, или же выберите другой элемент стиля. Таким образом, запишите стиль полностью.
5. После окончания записи стиля для сохранения его в память инструмента выберите команду “Write Style” меню страницы, чтобы перейти в диалоговое окно Write Style (стр. 128).

Для выхода из режима редактирования стиля без сохранения результатов выберите команду “Exit from Record” меню страницы или повторно нажмите RECORD.

Процедура пошаговой записи

1. Находясь на главной странице режима записи стиля, чтобы войти в пошаговую запись в режиме наложения (Overdub Step Record), выберите команду “Overdub Step Recording” меню страницы.
2. Текущая позиция отображается с помощью параметра “Pos”.
 - Если в текущей позиции не должно быть нот или аккорда, то вставьте паузу (см. пункт “4.”).
 - Для того чтобы перейти к следующему такту, заполнив оставшиеся доли паузами, прикоснитесь к экранной кнопке Next M.
3. Длительность шага определяется параметром “Step Time values”.
4. Вставьте в текущую позицию ноту, паузу или аккорд.
 - Для вставки ноты нажмите на соответствующую клавишу клавиатуры инструмента. Длительность ноты определяется длительностью шага. Скорость нажатия и длительность ноты можно откорректировать с помощью параметров “Duration” и “Velocity” (стр. 131).
 - Для вставки паузы прикоснитесь к экранной кнопке Rest. Ее длительность определяется длительностью шага.
 - Для лигирования вставляемой ноты с предыдущей прикоснитесь к экранной кнопке Tie. Вставляемая нота лигуется с предыдущей. При этом необходимость вводить ее с помощью клавиатуры отпадает.
 - Процедуры ввода аккорда или второго голоса описаны ниже.
5. После вставки нового события можно вернуться назад, прикоснувшись к экранной кнопке Back. При этом введенное событие стирается, позволяя снова отредактировать данный шаг.
6. После того, как будет достигнут конец паттерна, на дисплее выведется событие “End of Loop” и произойдет переход в начало паттерна, то есть в позицию “001.01.000”. Если длительность ноты выходит за границы паттерна, то она соответствующим образом трансформируется, чтобы соответствовать его длине.

После перехода в начало паттерна можно продолжить запись новых событий в режиме наложения. Имеется в виду, что записанные ранее события не стираются. Эта возможность используется преимущественно при записи треков ударных и перкуссии, когда, например, на первом проходе записывается бочка, на втором — малый барабан, затем — хэт, тарелки и т.д.
7. После того, как процесс записи будет завершен, чтобы выйти из режима пошаговой записи, прикоснитесь к экранной кнопке Done.

Отобразится диалоговое окно, которое предлагает на выбор отмену, сброс или сохранение изменений.

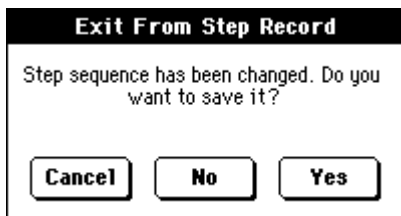

Cancel: Выход отменяется, и редакция продолжается.

No: Изменения не сохраняются, и окно Step Record закрывается.

Yes: Изменения сохраняются, и окно Step Record закрывается.

8. После возврата к главной странице режима записи стиля можно установить все треки в состояние воспроизведения, а затем, чтобы прослушать стиль — нажать на кнопку START/STOP. Для останова воспроизведения нажмите на кнопку START/STOP еще один раз.
9. Для выхода из режима записи стиля, находясь на его главной странице, выберите команду “Write Style” или “Exit from Record” меню страницы. В первом случае результаты записи сохраняются (см. описание диалогового окна “Write Style”, стр. 129), а во втором — отменяются.

Пошаговый ввод аккордов и вторых голосов

Ra500 позволяет вводить в качестве событий трека не только отдельные ноты или паузы, но и аккорды или вторые голоса.

Ввод аккорда. Вместо одной ноты возьмите аккорд. Событие именуется по первой взятой ноте аккорда, а затем следует его аббревиатура.

Вставка аккорда с нотами, обладающими различными velocity. Можно, например, самую низкую и самую высокую ноты аккорда сделать несколько громче остальных. Ниже описывается пример, в котором вводится аккорд из трех нот:

1. Определите значение Velocity первой ноты.
2. Нажмите клавишу клавиатуры, соответствующую первой ноте и держите ее нажатой.
3. Отредактируйте Velocity второй ноты.
4. Нажмите клавишу клавиатуры, соответствующую второй ноте и держите ее нажатой.
5. Отредактируйте Velocity третьей ноты.
6. Нажмите клавишу клавиатуры, соответствующую третьей ноте, а затем снимите все ноты.

Вставка второго голоса. Можно вставлять пассажи, в которых одна нота удерживается, а с помощью других — проводится мелодическая линия.

Пример 1:

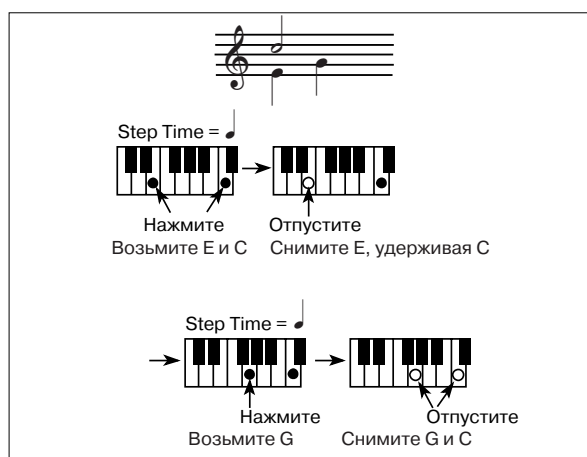

Пример 3:

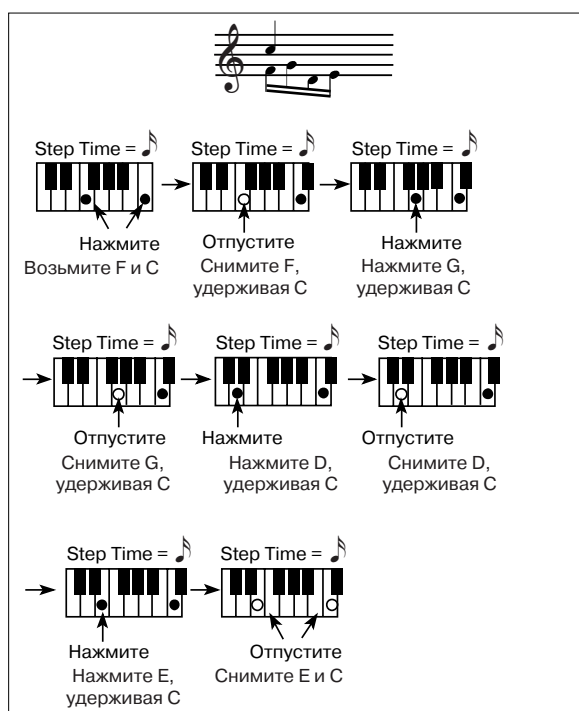

Пример 2:

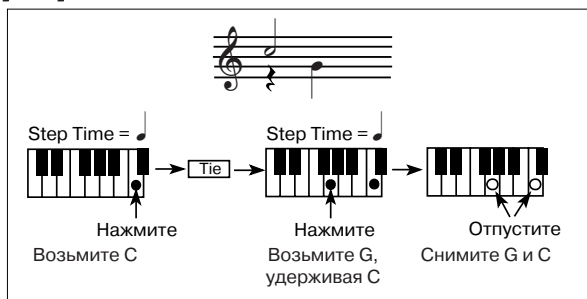

Меню редактирования

Для того чтобы открыть меню редактирования режима записи стиля, находясь на любой из его страниц (за исключением страницы записи в пошаговом режиме), нажмите на кнопку MENU. Меню обеспечивает доступ к различным разделам редактирования режима записи стиля.

Находясь в меню, выберите раздел редактирования. Для выхода из меню с возвратом к главной странице нажмите на кнопку EXIT или выберите пункт меню Main Page.

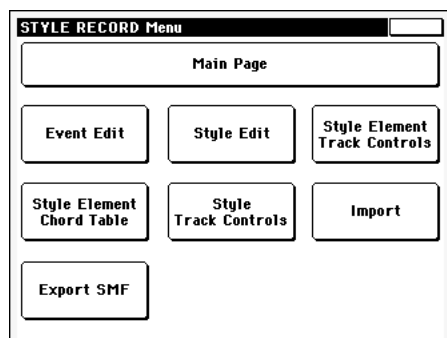

Для перехода со страницы редактирования к главной странице режима записи стиля нажмите на кнопку EXIT.

Замечание: во время воспроизведения стиля перейти в раздел редактирования с главной страницы (стр. 107) невозможно. Прежде чем нажать на кнопку MENU, остановите воспроизведение.

Замечание: при переходе со страниц раздела редактирования (Quantize, Transpose, Velocity, Delete) на страницы других разделов и наоборот воспроизведение стиля, если оно запущено, останавливается.

Структура страницы редактирования

Большинство страниц редактирования имеет одинаковую структуру.

Операционный режим Раздел редактирования Выбранный элемент стиля

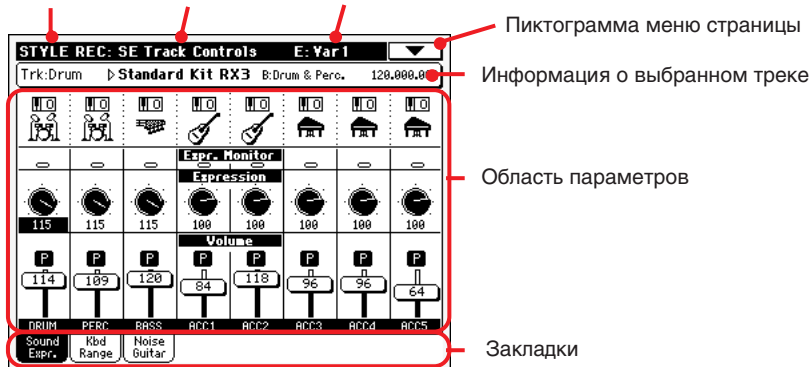

Вид ряда страниц отличен.

Операционный режим Раздел редактирования Пиктограмма меню страницы

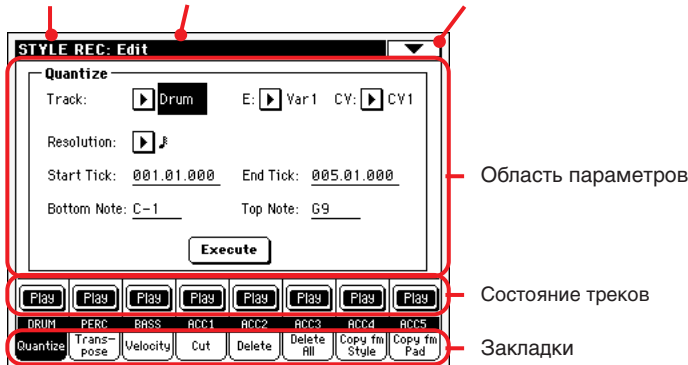

Операционный режим

Отображает название текущего операционного режима. В данном случае — это режим записи стиля.

Раздел редактирования

Идентифицирует текущий раздел редактирования, соответствующий одному из пунктов меню (стр. 116).

Выбранный элемент стиля

В режиме редактирования стиля все манипуляции производятся над выбранным элементом стиля.

Пиктограмма меню страницы

Используется для перехода в меню страницы (см. “Меню страницы”, стр. 128).

Область параметров

На каждой странице размещается несколько параметров. Для перемещения по доступным страницам используются закладки. Более подробно различные типы параметров описаны, начиная со страницы 117.

Пиктограммы состояния треков

Используются для мьютирования/отмены мьютирования треков во время их редактирования.

Закладки

Используются для перемещения по страницам текущего раздела редактирования.

Event Edit: Event Edit

Страница Event Edit позволяет редактировать отдельные MIDI-события выбранной вариации аккорда (CV). Можно, например, заменить одну ноту другой, или откорректировать velocity (скорость нажатия) ноты. Более подробно процедура редактирования событий описана на стр. 118.

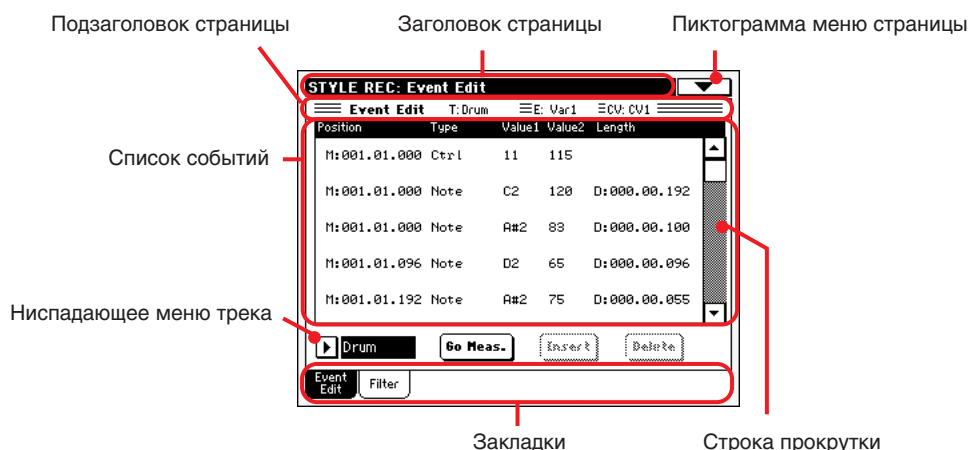

Заголовок страницы

См. “Заголовок страницы”, стр. 107.

Пиктограмма меню страницы

Используется для входа в меню страницы (см. “Меню страницы”, стр. 128).

Подзаголовок страницы

Отображает текущую информацию о песне.

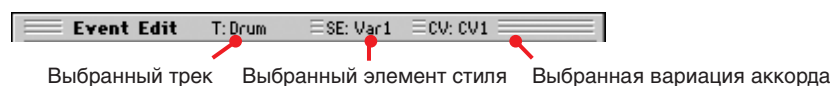

Выбранный трек

Имя трека, выбранного для редактирования. Для выбора трека стиля, который необходимо отредактировать, используется ниспадающее меню.

Выбранные элемент стиля/вариация аккорда (SE/CV)

Не редактируемые параметры, отображающие выбранные элемент стиля и вариацию аккорда. Для выбора другого элемента стиля и вариации аккорда нажмите на кнопку EXIT, чтобы вернуться к главной странице режима редактирования стиля (см. “Главная страница — Record 1”, стр. 107).

Список событий

Используется для отображения всех событий выбранного трека текущего элемента стиля.

Для просмотра событий предусмотрена строка прокрутки и комбинация SHIFT + колесо.

Для выбора события прикоснитесь к нему. Оно отобразится в инверсном цвете.

Position

Позиция события, отображенная в формате ‘aaa.bbb.vvv’:

- ‘aaa’ — такт
- ‘bbb’ — доля
- ‘vvv’ — тик (каждая доля разбивается на 384 тика)

Редактируя этот параметр, можно перемещаться по различным событиям трека. Существует несколько способов корректировки параметра Position:

- 1) Выберите этот параметр и измените его значение колесом TEMPO/VALUE.
- 2) Выберите параметр, прикоснувшись к нему. Затем еще один раз прикоснитесь к полю параметра. На дисплей выведется изображение клавиатуры. Введите значение позиции, придерживаясь описанного выше

формата. Не забывайте про точки, разделяющие различные поля. Незначащие нули можно опускать. Например, для перехода к событию с координатами 002.02.193 можно ввести значение “2.2.193”, а для перехода к событию с координатами 002.04.000 — “2.4”. Обратите внимание, что для перехода к событию с координатами 002.01.000 достаточно ввести значение “2”.

Type, Value 1, Value 2

Тип и значения событий, отображаемых на экране дисплея. В начале трека всегда присутствует не редактируемое (выводится серым шрифтом) событие “СС#11” (экспрессия), а в конце (также не редактируемое) — событие “End Of Loop”.

Тип события	Value 1	Value 2
Note	Имя (номер) ноты	Velocity (скорость нажатия)
Ctrl	Номер события Control Change	Значение события Control Change
Bend	Интервал изменения высоты тона	—

Для смены типа события выберите параметр Type и колесом TEMPO/VALUE откорректируйте его значение. Событию автоматически присваиваются установки, принятые по умолчанию.

Для редактирования значения события сначала выберите его, а затем откорректируйте колесом TEMPO/VALUE.

Length

Длительность выбранного нотного события. Формат аналогичен параметру Position. Параметр Length доступен только для событий нотного типа.

***Замечание:** если изменить значение “000.00.000” на какое-либо другое, то вернуться к нему будет уже невозможно. Это нестандартное событие с нулевой длительностью часто встречается в треках ударных и перкуссии.*

Строка прокрутки

Используется для обеспечения возможности просмотра всех событий списка.

Другие элементы

Ниспадающее меню трека

Используется для выбора трека в рамках текущей вариации аккорда (CV), который необходимо отредактировать.

Drum...Acc5 Треки стиля

Go Meas.

Если секвенсор не запущен, то команда работает как Go to Measure (переход к заданному такту). При этом раскрывается окно следующего вида:

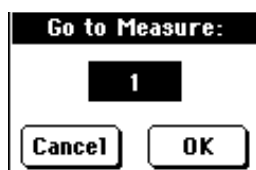

Выберите такт, к которому необходимо перейти, и прикоснитесь к ОК. При этом будет выбрано первое событие заданного такта.

Insert

Для вставки нового события в текущую позицию, определяемую параметром Position, прикоснитесь к кнопке Insert. По умолчанию вставляемому событию присваиваются следующие атрибуты: Type = Note, Pitch = C4, Velocity = 100, Length = 192.

Delete

Для стирания события, выбранного на экране дисплея, прикоснитесь к кнопке Delete.

Процедура редактирования события

1. Выберите стиль, который необходимо отредактировать и нажмите на кнопку RECORD. Для входа в режим записи выберите опцию “Current Style”. При этом на экран выведется главная страница режима записи стиля.
2. Определите значение параметров “Element” (элемент стиля) и “Chord Var” (вариация аккорда).

Замечание: более подробно понятия элементов стиля, вариаций аккордов и структуры стиля описаны в разделе “Структура стиля”, стр. 104.

3. Нажмите на кнопку MENU и выберите страницу Event Edit (см. раздел “Event Edit: Event Edit”, стр. 117).
4. Для прослушивания выбранной вариации аккорда (CV) нажмите на кнопку START/STOP. Для останова воспроизведения нажмите на кнопку START/STOP еще раз. Функция идентификации аккордов (Chord Scanning) не работает, и паттерн воспроизводится в соответствии с оригинальными значениями параметров Key/Chord.
5. Для перехода к странице фильтрации событий Filter прикоснитесь к закладке Filter и для событий, которые необходимо отображать на экране дисплея, установите состояние фильтра в “Off” (отмените выделение соответствующих полей). Более подробно блокировка вывода на экран событий определенных типов описана на странице 119 (см. описание страницы “Event Edit: Filter”).
6. Для возврата к странице Event Edit прикоснитесь к закладке Event Edit.
7. Для выбора трека, который необходимо отредактировать, используется ниспадающее меню (стр. 117).
8. На дисплее отобразится список событий выбранного трека. Точнее говоря, события элемента стиля и вариации аккорда, выбранных на шаге “2.” описываемой процедуры. Несколько событий в начале вариации аккорда и последнее событие “EndOfTrk” редактированию не подлежат и потому отображаются серым цветом.
9. Для просмотра всех событий предусмотрена строка прокрутки.
10. Прикоснувшись к соответствующему полю дисплея, выберите событие, которое необходимо отредактировать. Обычно редактируются события-ноты.

M:001.01.000 Note F#2 51 M:000.00.000

Более подробно типы событий и их значения описаны на странице 117.

11. Отредактируйте событие.
 - Выберите параметр “M” и с помощью колеса TEMPO/VALUE измените положение события в треке.
 - Выберите параметр Type и с помощью колеса TEMPO/VALUE откорректируйте тип события, а также его атрибуты Value 1 и Value 2.
 - Если выбрано событие Note (нота), то выберите параметр Length и с помощью колеса TEMPO/VALUE отредактируйте длительность события.
12. Для перехода к другому такту можно воспользоваться командой Go Meas. (стр. 118).
13. После того, как паттерн был изменен, его можно воспроизвести с помощью кнопки START/STOP (см. шаг “4.”). Для останова воспроизведения нажмите на кнопку START/STOP еще один раз.
14. С помощью кнопки Insert вставьте событие позицию, определенную с помощью параметра Position (нотное событие Note вставляется с принятыми по умолчанию значениями). Для стирания события, отображенного на экране, используется кнопка Delete.
15. После того, как редактирование было завершено, можно выбрать другой трек (шаг “7.”).
16. После того, как выбранная вариация аккорда (CV) будет отредактирована, для перехода к главной странице режима редактирования стиля нажмите на кнопку EXIT. Затем перейдите к пункту “2.” описываемой процедуры, выберите и отредактируйте другую вариацию аккорда.
17. После того, как стиль должным образом был отредактирован, выберите команду “Write Style”, чтобы перейти к диалоговому окну записи стиля Write Style (стр. 129).
 - Вызовите диалоговое окно Text Edit, прикоснувшись к пиктограмме “T”. Введите имя и для подтверждения прикоснитесь к кнопке ОК.
 - Выберите место в памяти, куда будет сохраняться отредактированная версия стиля. При этом на дисплей выводится имя стиля, находящегося в данный момент в выбранной позиции памяти.

Внимание: если записать отредактированную версию стиля на место уже существующего, то последний стирается. Чтобы не потерять его, стиль необходимо предварительно сохранить на носитель.

18. Для записи стиля во внутреннюю память инструмента прикоснитесь к кнопке ОК, а для того, чтобы аннулировать все изменения, произведенные в режиме записи стиля — к кнопке Cancel. На экран выведется сообщение “Are you sure?”. Для подтверждения необходимости выполнения операции прикоснитесь к кнопке ОК, для отказа и возврата к диалоговому окну “Write Style” — к кнопке Cancel.

Event Edit: Filter

Позволяет определять типы событий, которые будут отображаться на странице редактирования событий Event Edit.

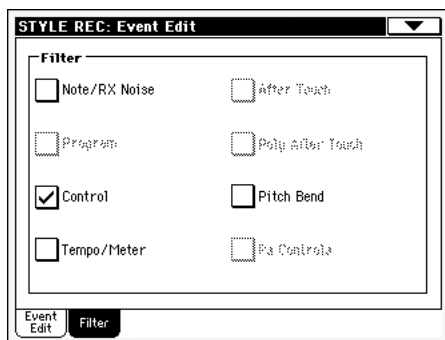

Для событий, которые необходимо отображать на странице Event Edit, установите значение в “Off” (отмените выделение соответствующих полей).

Замечание: недоступные для редактирования события стиля отображаются пунктирным шрифтом.

Note/RX Ноты и шумы (RX Noises).

Control События Control Change.

Ниже перечислены номера доступных событий Control Change.

Функция	СС# (Номер Control Change)
Модуляция 1	1
Модуляция 2	2
Панорама	10
Экспрессия*	11
СС#12	12
СС#13	13
Демпфирование	64
Резонанс фильтра	71
Граничная частота фильтра ВЧ	74
СС#80	80
СС#81	81
СС#82	82

*События экспрессии нельзя вставлять в начальную позицию (001.01.000). Значение экспрессии уже определено в параметрах инициализации элемента стиля.

Tempo/Meter Изменение темпа и метра (только мастер-трек).

Pitch Bend События управления высотой нот Pitch Bend.

Style Edit: Quantize

Функция квантования может использоваться для устранения ритмических неточностей после записи или для подгонки паттерна под определенный ритмический шаблон.

После определения установок для выполнения функции квантования прикоснитесь к кнопке Execute.

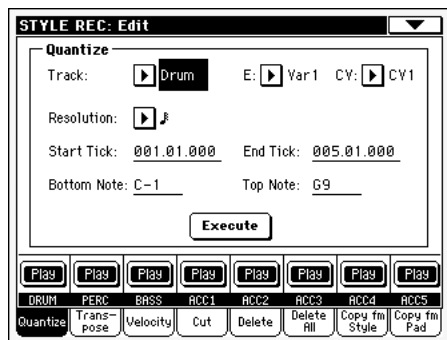

Track

Параметр используется для выбора трека.

All Выбираются все треки.

Drum...Acc5 Выбранный трек.

E/CV (элемент стиля/вариация аккорда)

Параметры используются для выбора элемента стиля и вариации аккорда, которые необходимо отредактировать.

Resolution

Параметр определяет точность квантования уже записанных событий. Например, если выбрано значение 1/8, все ноты автоматически перемещаются к ближайшим восьмым, если же установить параметр в 1/4 — то к ближайшим четвертным.

♩(1/32)... ♩(1/8)

Цена деления сетки квантования в терминах длительностей нот. Если после числа стоят символы “b...f”, то при квантовании ноты свингуются, если символ “a” — то нет. Символ “3” используется для обозначения триольной длительности сетки квантования.



Start / End Tick

Параметры определяют диапазон тактов, которые подвергаются квантованию. Если вариация аккорда (CV) состоит из четырех тактов и необходимо отквантовать их все, то параметр “Start” необходимо установить в 1.01.000, а параметр “End Tick” — в 5.01.000.

Bottom/Top Note

Параметры определяют диапазон нот (клавиатуры), которые подвергаются квантованию. Если верхняя и нижняя границы диапазона совпадают, то квантуется только одна нота. Это используется для выбора и квантования отдельных инструментов треков перкуссии или ударных.

Замечание: параметры доступны только в том случае, если выбран трек ударных или перкуSSIONный трек.

Execute

Кнопка используется для выполнения функции квантования.

Пиктограмма состояния треков

Состояние треков. Для изменения состояния трека прикоснитесь к его пиктограмме.



Трек воспроизводится.



Трек мьютирован (не воспроизводится).

Имена треков

Под экранными кнопками расположены метки, отображающие имена каждого из треков.

Style Edit: Transpose

Страница используется для определения установок транспонирования выбранного трека(ов).

Замечание: после транспонирования не забудьте откорректировать параметр “Key/Chord” главной страницы редактирования стиля (стр. 108).

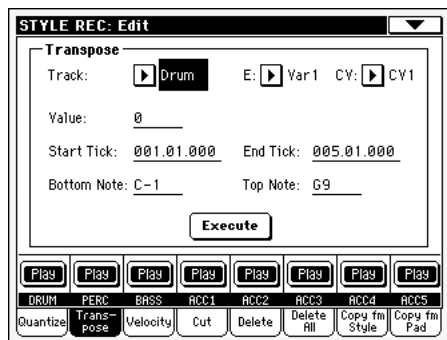

После определения установок для выполнения функции транспонирования прикоснитесь к кнопке Execute.

Е/CV (элемент стиля/вариация аккорда)

Параметры используются для выбора элемента стиля и вариации аккорда, которые необходимо отредактировать.

Track

Параметр используется для выбора трека.

All Выбираются все треки, за исключением треков, установленных в режим ударных (барабанные или перкуссионные треки). Транспонируется целиком выбранная вариация аккорда.

Drum...Acc5 Выбранный трек.

Value

Интервал транспонирования (± 127 полутонов).

Start / End Tick

Параметры определяют диапазон тактов, которые подвергаются транспонированию.

Если вариация аккорда состоит из четырех тактов и необходимо транспонировать их все, то параметр “Start” необходимо установить в 1.01.000, а параметр “End” — в 5.01.000.

Bottom / Top Note

Параметры определяют диапазон нот (клавиатуры), которые подвергаются транспонированию. Если верхняя и нижняя границы диапазона совпадают, то транспонируется только одна нота (ноты одной высоты). Это используется для выбора и транспонирования отдельных инструментов треков перкуссии или ударных. Поскольку в наборе ударных каждому инструменту соответствует своя нота, то транспонирование перкуссионного инструмента эквивалентно передачи его партии другому.

Execute

Кнопка используется для выполнения функции транспонирования.

Пиктограмма состояния треков

Состояние треков. Для изменения состояния трека прикоснитесь к его пиктограмме.



Трек воспроизводится.



Трек мьютирован (не воспроизводится).

Имена треков

Под экранными кнопками расположены метки, отображающие имена каждого из треков.

Style Edit: Velocity

Страница используется для корректировки скорости нажатия (velocity) нот выбранного трека. Режим Advance позволяет определять для выбранного диапазона кривую скорости нажатия (velocity). Эта возможность может использоваться для реализации кроссфейдов.

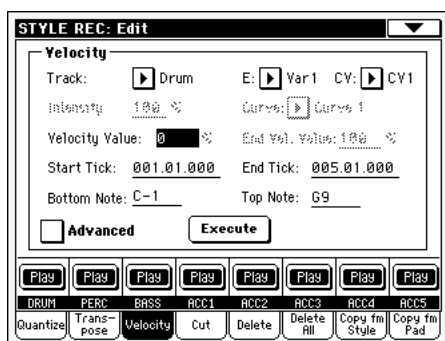

После определения установок для выполнения функции корректировки velocity коснитесь кнопки Execute.

Замечание: если на отредактированный с помощью этой опции трек назначена программа типа *RX Sound*, то результирующий звук может существенно образом поменяться. Это происходит в силу того, что программы этого класса состоят из нескольких наложенных друг на друга тембров, которые переключаются по velocity.

Track

Параметр используется для выбора трека.

All Выбираются все треки. Корректируются velocity всех нот вариации аккорда.

Drum...Acc5 Выбранный трек.

E/CV (элемент стиля/вариация аккорда)

Параметры используются для выбора элемента стиля и вариации аккорда, которые необходимо отредактировать.

Value

Величина изменения velocity (± 127)

Start / End Tick

Параметры определяют диапазон тактов, внутри которого будут корректироваться velocity.

Если вариация аккорда состоит из четырех тактов и необходимо выбрать их все, то параметр "Start" необходимо установить в 1.01.000, а параметр "End" — в 5.01.000.

Bottom/Top Note

Параметры определяют диапазон клавиатуры, velocity нот которого будут модифицированы. Если верхняя и нижняя границы диапазона совпадают, то выбирается только один инструмент трека ударных или перкуссии.

Advanced

Если отмечено это поле, то становятся доступными для редактирования параметры "Intensity", "Curve", "Start Velocity Value" и "End Velocity Value".

Intensity

(Доступен только в режиме Advanced). Параметр определяет степень модуляции данных velocity с помощью выбранной кривой.

0...100% Глубина модуляции. При 0% установки velocity остаются неизменными, при 100% — модифицируются в наибольшей степени.

Curve

(Доступен только в режиме Advanced). Используется для выбора одной из шести кривых, определяющих изменение velocity во времени.

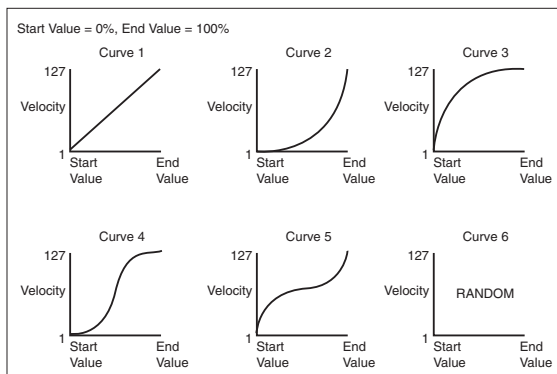

Start / End Vel. Value

(Доступен только в режиме Advanced). Определяет изменение velocity в начале и конце выбранного диапазона.

0...100 Изменение velocity в процентах.

Execute

Кнопка используется для выполнения функции корректировки velocity.

Пиктограмма состояния треков

Состояние треков. Для изменения состояния трека прикоснитесь к его пиктограмме.



Трек воспроизводится.



Трек мьютирован (не воспроизводится).

Имена треков

Под экранными кнопками расположены метки, отображающие имена каждого из треков.

Style Edit: Cut

Страница используется для стирания заданного такта (или последовательности тактов) выбранной вариации аккорда. При этом события, расположенные за областью стирания, смещаются и замещают удаленные.

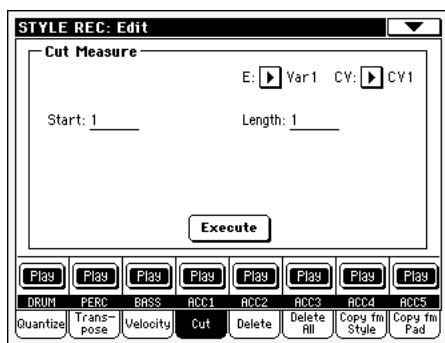

После определения установок для выполнения функции стирания прикоснитесь к кнопке Execute.

Е/CV (элемент стиля/вариация аккорда)

Параметры используются для выбора элемента стиля и вариации аккорда, которые необходимо отредактировать.

Start

Первый такт, который необходимо стереть.

Length

Количество стираемых тактов.

Execute

Кнопка используется для выполнения функции стирания тактов.

Пиктограмма состояния треков

Состояние треков. Для изменения состояния трека прикоснитесь к его пиктограмме.

 Трек воспроизводится.

 Трек мьютирован (не воспроизводится).

Имена треков

Под экранными кнопками расположены метки, отображающие имена каждого из треков.

Style Edit: Delete

Страница используется для стирания отдельных MIDI-событий стиля. При выполнении этой функции такты из паттерна не удаляются. Для стирания тактов предусмотрена описанная выше функция Cut.

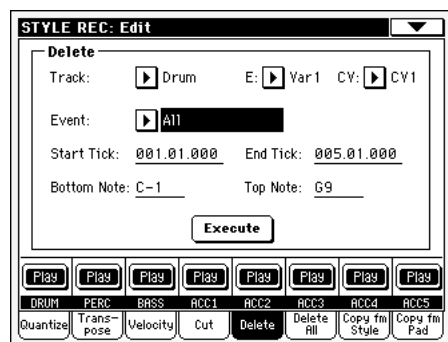

После определения установок для выполнения функции стирания событий прикоснитесь к кнопке Execute.

Е/CV (элемент стиля/вариация аккорда)

Параметры используются для выбора элемента стиля и вариации аккорда, которые необходимо отредактировать.

Track

Параметр используется для выбора трека.

All Выбираются все треки. После выполнения команды стирания вариация аккорда не содержит никаких событий.

Drum...Acc5 Выбранный трек.

Event

Тип MIDI-событий, которые будут удаляться.

All Все события. Такты из вариации аккорда не удаляются.

Note Все ноты выбранного диапазона.

Dup.Note Все двойные ноты. Если на одном и том же тике расположены две ноты одинаковой высоты, то стирается нота с меньшей velocity.

After Touch События послекасания After Touch.

Замечание: при записи события этого типа стираются автоматически.

Pitch Bend События позиционирования колеса транспонирования Pitch Bend.

Prog.Change События смены программы Program Change, за исключением сгруппированных событий Control Change #00 (Bank Select MSB — старший значащий байт события выбора банка) и #32 (Bank Select LSB — младший значащий байт события выбора банка).

Замечание: при записи события этого типа стираются автоматически.

Ctl.Change Все события Control Change, например, Bank Select, Modulation, Damper, Soft Pedal...

CC00/32...CC127 Отдельные события Control Change. Спаренные события Control Change (такие как 00/32) группируются.

Замечание: некоторые события Control Change во время записи стираются автоматически. Более подробная информация о доступных для редактирования событиях приводится в таблице на стр. 106.

Start / End Tick

Параметры определяют диапазон тактов, внутри которого будут стираться события.

Если вариация аккорда состоит из четырех тактов и необходимо выбрать их все, то параметр “Start” следует установить в 1.01.000, а параметр “End” — в 5.01.000.

Bottom/Top Note

Параметры определяют диапазон клавиатуры, внутри которого будут стираться события. Если верхняя и нижняя границы диапазона совпадают, то выбирается только один инструмент трека ударных или перкуссии.

Замечание: параметры доступны только в том случае, если выбрана опция All или Note.

Execute

Кнопка используется для выполнения функции стирания событий.

Пиктограмма состояния треков

Состояние треков. Для изменения состояния трека прикоснитесь к его пиктограмме.



Трек воспроизводится.



Трек мьютирован (не воспроизводится).

Имена треков

Под экранными кнопками расположены метки, отображающие имена каждого из треков.

Style Edit: Delete All

Функция позволяет оперативно удалить выбранные элемент стиля, вариацию аккорда или стиль целиком.

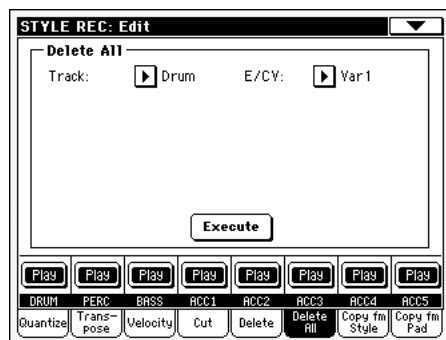

После определения установок для выполнения функции стирания прикоснитесь к кнопке Execute.

Track

All Все треки выбранного стиля, элемента стиля или вариации аккорда.

Drum — Acc5 Отдельный трек выбранного стиля, элемента стиля или вариации аккорда.

E / CV (элемент стиля/вариация аккорда)

Параметры используются для определения элемента стиля и вариации аккорда, которые редактируются.

All Все элементы стиля, т.е. весь стиль. Если E/Track=All и CV=All, то при стирании стиля все параметры устанавливаются в значения, принятые по умолчанию.

Var1...CountIn Отдельный элемент стиля.

V1-CV1...CI-CV2 Отдельная вариация аккорда.

Execute

Кнопка используется для выполнения функции удаления.

Пиктограмма состояния треков

Состояние треков. Для изменения состояния трека прикоснитесь к его пиктограмме.

 Трек воспроизводится.

 Трек мьютирован (не воспроизводится).

Имена треков

Под экранными кнопками расположены метки, отображающие имена каждого из треков.

Style Edit: Copy from Style

Страница используется для копирования трека, вариации аккорда или элемента стиля в рамках одного стиля или между различными стилями. Более того, можно скопировать стиль целиком.

Внимание: при выполнении операции копирования все установки объекта-приемника перезаписываются.

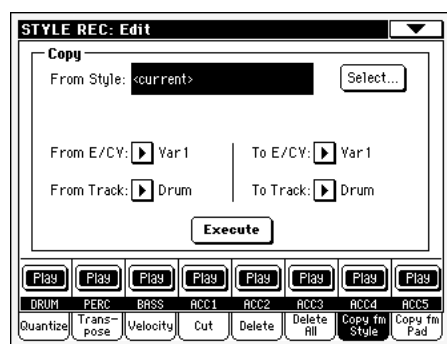

После определения установок для выполнения операции копирования прикоснитесь к кнопке Execute.

Замечание: если на один и тот же тик скопировано слишком много событий, то на дисплей выводится сообщение "Too many events!" и операция копирования отменяется.

Замечание: при копировании в существующую вариацию аккорда события Program Change в операции не участвуют. Таким образом, вариация аккорда использует оригинальные программы.

From Style

Эта опция используется для определения стиля-источника информации, из которого будут копироваться треки, вариации аккордов или элементы стиля. Для того чтобы открыть окно выбора стиля Style Select и выбрать стиль источник, прикоснитесь к кнопке Select.

From...To E/CV (элемент стиля/вариация аккорда)

Параметры используются для выбора элементов стиля или вариаций аккордов, которые будут использоваться в качестве источника и приемника.

Замечание: вариацию (Variation) в другой элемент стиля копировать невозможно (и наоборот). Это происходит в силу того, что эти объекты имеют различную структуру.

All Все элементы стиля, т.е. весь стиль. В этом случае невозможно отредактировать приемник информации, который тоже автоматически устанавливается в значение All.

Var1...End2 Отдельный элемент стиля.

V1-CV1...E2-CV2 Отдельная вариация аккорда.

From... To Track

Параметр используется для выбора трека-источника и трека-приемника. Для получения более насыщенного паттерна трек можно дублировать.

All Все треки выбранного стиля, элемента стиля или вариации аккорда.

Drum — Acc5 Отдельный трек выбранного стиля, элемента стиля или вариации аккорда.

Execute

Кнопка используется для выполнения функции копирования.

Пиктограмма состояния треков

Состояние треков. Для изменения состояния трека прикоснитесь к его пиктограмме.

 Трек воспроизводится.

 Трек мьютирован (не воспроизводится).

Имена треков

Под экранными кнопками расположены метки, отображающие имена каждого из треков.

Копирование вариаций аккордов различной длины

Если в операции копирования принимают участие объекты различной длины, то действуют следующие правила:

- Если длина объекта-источника кратна длине объекта-приемника, то вариация аккорда-источника копируется несколько раз, чтобы заполнить всю вариацию аккорда-приемника. Например, если источник 4-тактовый, а приемник — 8-тактовый, то вариация аккорда-источника копируется два раза.

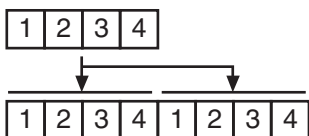

- Если длина объекта-источника не кратна длине объекта-приемника, то вариация аккорда-источника копируется столько раз, сколько необходимо, чтобы заполнить всю вариацию аккорда-приемника. Например, если источник 6-тактовый, а приемник — 8-тактовый, то вариация аккорда-источника копируется один раз, а оставшиеся два такта вариации аккорда-приемника заполняются двумя первыми тактами источника.

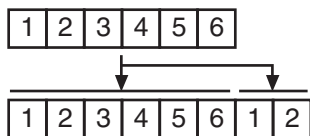

Замечание: не рекомендуется выполнять операцию копирования над вариациями аккордов с несопадающими метрами, например, копировать вариацию аккорда с метром 4/4 в вариацию аккорда с метром 3/4.

Pad Edit: Copy from Pad

Страница используется для копирования вариации аккорда из пэда. Более того, можно скопировать пэд целиком.

Внимание: при выполнении операции копирования все установки объекта-приемника перезаписываются.

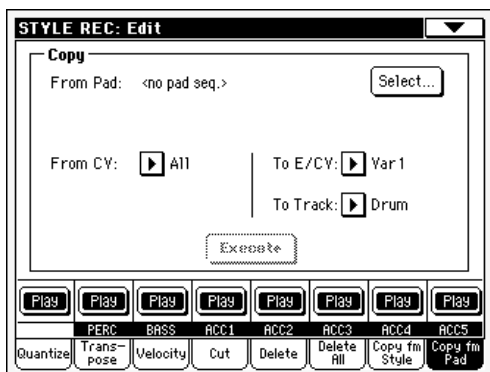

После определения установок для выполнения операции копирования прикоснитесь к кнопке Execute.

Замечание: если на один и тот же тик скопировано слишком много событий, то на дисплей выводится сообщение "Too many events!" и операция копирования отменяется.

Замечание: при копировании в существующую вариацию аккорда события Program Change в операции не участвуют. Таким образом, вариация аккорда использует оригинальные программы.

From Pad

Эта опция используется для определения пэда-источника информации, из которого будут копироваться вариации аккордов. Для того чтобы открыть окно выбора пэда Pad Select и выбрать пэд-источник, прикоснитесь к кнопке Select.

From CV (вариация аккорда)

Параметр используется для выбора вариации аккордов, которая будет использоваться в качестве источника.

All Все вариации аккорда, т.е. весь пэд. В этом случае невозможно отредактировать приемник информации, который автоматически устанавливается также в значение All.

CV1...CV6 Отдельная вариация аккорда.

To CV (Chord Variation)

Параметр используется для выбора вариации аккордов, которая будет использоваться в качестве приемника в текущем пэде.

CV1...CV6 Вариация аккорда. Автоматически устанавливается в All, если параметр “From CV” также установлен в All.

To Track

Параметр используется для выбора трека-приемника.

All Все треки выбранного стиля, элемента стиля или вариации аккорда.

Drum — Acc5 Отдельный трек выбранного стиля, элемента стиля или вариации аккорда.

Execute

Кнопка используется для выполнения функции копирования.

Style Element Track Controls: Sound/Expression

Страница используется для назначения программ на каждый из треков выбранного элемента стиля. Для каждого из элементов стиля можно выбирать различные программы. После сохранения нового стиля не забудьте в режиме воспроизведения стиля отметить поле параметра “Original Style Sounds” (стр. 83), чтобы позволить стилю выбирать программу в обход установок перформанса стиля.

На этой странице можно также модифицировать для каждого трека элемента стиля значение экспрессии Expression (CC#11). Это позволяет изменять уровень громкости трека одного элемента стиля, не воздействуя на громкость всего стиля. Это очень удобно, когда на один и тот же трек в разных элементах стиля назначены программы с различными внутренними уровнями громкости.

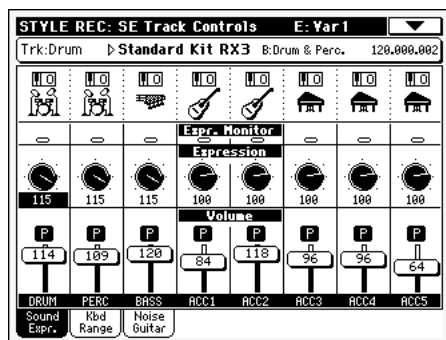

Для выбора элемента стиля (VARIATION1...ENDING3) на этой странице нажмите на соответствующую кнопку панели управления.

Для копирования установок этой страницы в другой элемент стиля используйте команды “Copy Sound” и “Copy Expression” меню страницы (стр. 130).

Информация о выбранном треке ▶ STYLE

Стр. 108.

Стр. 110.

Область Expression

Expression Monitor

Этими индикаторами удобно контролировать наличие сообщений CC#11 (Expression) в треке. Данные сообщения могут изменять громкость трека. Их достаточно сложно отследить, необходимо пользоваться страницей Event Edit.

Данный монитор позволяет просматривать на странице Event Edit только треки, содержащие сообщения экспрессии. Нажмите кнопку START/STOP для запуска воспроизведения и смотрите на индикаторы. Если один из них загорится, вы можете на странице Event Edit выбрать соответствующий трек и удалить лишние сообщения Expression.

Поле Expression ▶ STYLE

Регуляторы используются для определения экспрессии Expression (CC#11) соответствующего трека. Это значение отображается в начале списка событий (см. описание страницы “Event Edit: Event Edit”, стр. 117).

Для каждого элемента стиля можно определить свое значение экспрессии, регулируя тем самым громкостной баланс его треков.

Поле Volume

Регуляторы используются для определения громкости и состояния каждого из треков. Более подробно об этом рассказывается на странице 110.

Значение Volume определяется для всего стиля. Для регулировки баланса между треками в каждом из элементов стиля используются регуляторы Expression.

Style Element Track Controls: Keyboard Range

Параметры страницы позволяют автоматически транспонировать ноты паттерна, которые выходят из рабочего диапазона акустического инструмента. Это позволяет добиться более правдоподобного звучания.

Например, нижняя граница стандартно настроенной гитары — нота E2. Если взять аккорд ниже этой ноты, то транспонированный паттерн выйдет за этот предел. В результате звук станет неестественным. Для решения этой проблемы достаточно установить нижний предел для гитарного трека в E2.

Для каждого элемента стиля можно определить свой рабочий диапазон.

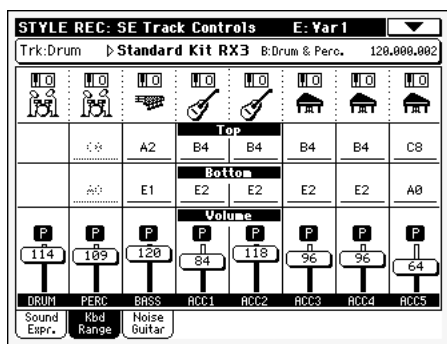

Замечание: во время записи эти установки игнорируются. По выбранному треку можно играть на всем диапазоне клавиатуры.

Для выбора элемента стиля (VARIATION1...ENDING2) на этой странице нажмите на соответствующую кнопку панели управления.

Для копирования установок этой страницы в другой элемент стиля используйте команду “Copy Keyboard Range” меню страницы (стр. 130).

Top/Bottom ▶ STYLE

Параметры определяют нижнюю и верхнюю границы диапазона соответствующего трека текущего элемента стиля.

Поле Volume

Регуляторы используются для управления громкостью каждого из треков. Более подробная информация находится на странице 110.

Style Element Track Controls: Noise/Guitar

В секции Style Record > Track Controls добавлена новая страница Noise/Guitar.

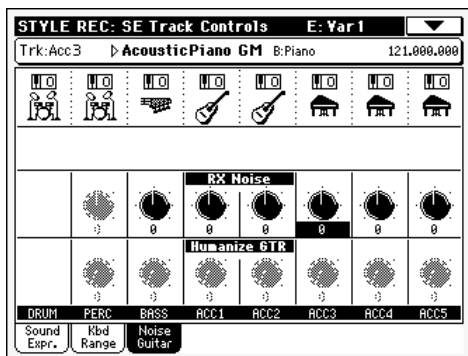

RX Noise ▶ STYLE

Используйте данные регулировки для изменения громкости RX Noises в соответствующем треке. Эти изменения воздействуют на все типы треков (изменяют звук, содержащий RX Noises).

Humanize GTR ▶ STYLE

Используйте данные регулировки для установки случайного значения позиции, velocity и длительности нот гитарных треков (см. ниже). Эти регулировки для других типов треков недействительны.

Style Element Chord Table: Chord Table

Страница используется для определения соответствия между распознанным аккордом и вариацией аккорда (CV). После идентификации аккорда аранжировщик автоматически выбирает соответствующую вариацию аккорда.

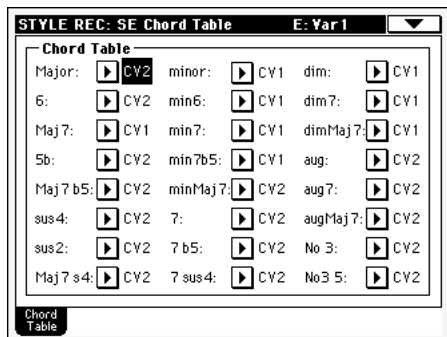

Для выбора элемента стиля (VARIATION1...ENDING2) на этой странице нажмите на соответствующую кнопку панели управления.

Chord / Chord Variation ▶ STYLE

Параметры используются для назначения вариации аккорда (CV) на аккорды каждого из типов.

Style Track Controls: Type/Trigger/Tension

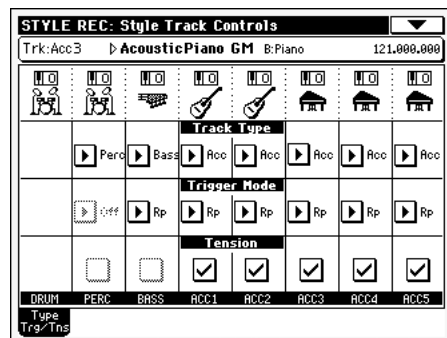

Страница используется для определения режима переключения треков стиля, а также состояния функции добавления неустойчивых ступеней в треки аккомпанемента.

Для выбора элемента стиля (VARIATION1...ENDING2) на этой странице нажмите на соответствующую кнопку панели управления.

Track Type ▶ **STYLE**

Параметр используется для выбора типа соответствующего трека.

Drum

Трек ударных. Треки этого типа аранжировщиком не транспонируются. Они используются для наборов ударных, состоящих из программ ударных. На эти треки распространяется действие карты ударных (Drum Mapping) режима воспроизведения стиля (стр. 97).

Perc

ПеркуSSIONный трек. Треки этого типа аранжировщиком не транспонируются. Они используются для наборов ударных, состоящих из программ перкуSSIONных звуков. Действие карты ударных (Drum Mapping) на треки этого типа не распространяется.

Bass

Басовый трек. При смене гармонии по этому треку всегда воспроизводится тоника.

Acc

Трек аккомпанемента. Треки этого типа допускают широкое использование в мелодических и гармонизированных паттернах аккомпанемента.

Gtr

Гитарный трек. Треки этого типа используют режим гитары для создания гитарных стилей игры (стр. 111). При выборе этого типа, параметр "Tension" становится не редактируемым.

Trigger Mode ▶ **STYLE**

Установка используется для определения типа гармонизации нот басового (Bass) и аккомпанементных (Acc) треков при смене гармонии.

Off

При взятии нового аккорда воспроизведение текущих нот прерывается. Трек остается замьютированным до тех пор, пока не встретится новая нота паттерна.

Rt

Звук прерывается, и начинают воспроизводиться ноты, соответствующие распознанному аккорду.

Rp

Звук не прерывается. Высота текущих нот транспонируется в соответствии с распознанным аккордом. Эта установка часто используется для басовых (Bass) и гитарных (Guitar) треков.

Tension ▶ **STYLE**

Параметр используется для добавления к аккомпанементу взятых девятой, одиннадцатой и/или тринадцатой ступеней даже в том случае, если их нет в паттерне стиля. Ступени добавляются в треки аккомпанемента (Acc).

On Ступени добавляются.

Off Ступени не добавляются.

Import SMF

Функция Import SMF позволяет импортировать MIDI-данные файла формата SMF, созданного на внешнем секвенсоре и трансформировать их в вариацию аккорда.

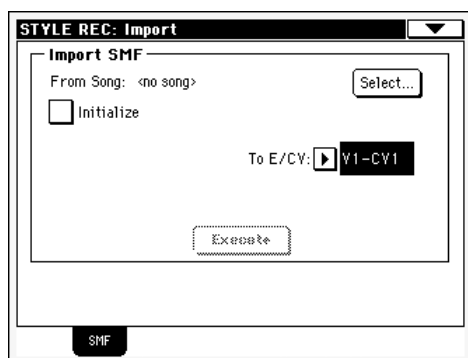

Замечание: в общем случае использовать эту функцию для импорта данных из любой песни нельзя. Файл SMF должен быть запрограммирован как одна из вариаций аккорда Pa500.

При импорте файла SMF распознаются следующие параметры: CV Length (длина вариации аккорда), Meter (метр), Tempo Changes (смена темпа), Program Changes (смена программы) и Expression (экспрессия). Они импортируются в качестве заголовка элемента стиля (Style Element), содержащего вариацию аккорда (Chord Variation), при условии, что отмечен параметр “Initialize” или элемент стиля пустой.

Совет: при импорте первой вариации аккорда элемента стиля рекомендуется отмечать параметр “Initialize” и отключать его при импортировании последующих вариаций аккорда.

- Можно импортировать программы каждого из треков при условии, что события Program Change, Bank Select MSB и LSB находятся на первом тике файла SMF.

Замечание: программы заголовка стиля могут быть замещены программами перформанса стиля, если отмечен параметр “Original Style Sound” главной страницы режима воспроизведения стиля.

- Если на первом тике импортированного файла SMF перечисленные выше события отсутствуют, то программы на каждый из треков можно назначить вручную. Это можно сделать на страницах “Record 1”, “Record 2” или “Sound/Expression” режима записи стиля.
- Установки Key/Chord, Chord Table, Expression, а также значения других параметров вариации стиля необходимо определить вручную на соответствующих страничках записи стиля.
- Начальные значения параметров Tempo и Volume каждого из треков программируются в качестве данных перформанса стиля и туда же запоминаются.
- Изменения метра не допускаются, поскольку не распознаются.
- Длина вариации аккорда определяется длиной файла SMF. Ее можно откорректировать с помощью параметра CV Length главной страницы режима записи стиля.

Совет: если длительность ноты выходит за рамки последнего такта вариации аккорда, то добавляется еще один такт. Например, если нота выходит за пределы четвертого такта 4-тактного паттерна, то генерируется 5-тактная вариация аккорда. Если это произошло, откорректируйте длину вариации аккорда с помощью параметра CV Length. При этом будет откорректирована длительность не уступающей в такт ноты, чтобы она соответствовала длине паттерна.

При программировании вариации аккорда на внешнем секвенсоре настройте треки стиля на правильные MIDI-каналы.

MIDI-каналы	Трек Pa800
9	Бас
10	Ударные
11	Перкуссия
12 — 16	Акомпанемент 1 — 5

Замечание: загружаются только файлы SMF формата 0.

From Song

Имя загружаемого файла SMF. Нажмите на кнопку Select и выберите файл “.SMF”.

Select

Кнопка, используемая для вызова окна просмотра файлов SMF.

Initialize

Если необходимо, чтобы при загрузке файла SMF параметры (т.е. Key/Chord, Chord Table, Sounds...) элемента стиля-приемника были переустановлены, отметьте это поле.

Совет: при импорте первой вариации аккорда элемента стиля рекомендуется отмечать параметр “Initialize” и отключать его при импортировании последующих вариаций аккорда.

To E/CV

Параметр определяет вариацию аккорда, которая выступает в роли приемника информации.

Execute

После того как значение всех параметров этой страницы будет определено, нажмите на эту кнопку. При этом выбранный файл SMF будет импортирован в соответствующую вариацию аккорда.

Export SMF

Функция Export SMF используется для экспорта вариации аккорда в виде файла SMF, который затем можно отредактировать на внешнем секвенсоре.

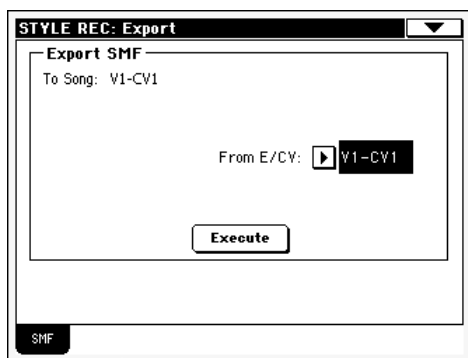

To Song

Не редактируемый параметр, отображающий имя генерируемого файла SMF. Оно совпадает с именем экспортируемой вариации аккорда.

From E/CV

Ниспадающее меню, используемое для выбора вариации аккорда текущего стиля.

Execute

После выбора требуемой вариации аккорда нажмите на эту кнопку. Раскроется стандартное окно просмотра файлов. Выберите оборудование-приемник и директорию на нем. Затем нажмите кнопку Save.

Меню страницы

Для перехода к меню страницы прикоснитесь к пиктограмме меню страницы. Для выбора команды прикоснитесь к соответствующему полю. Для того чтобы закрыть меню страницы, не выбирая ни одну из команд, прикоснитесь к экрану в любом месте, расположенном за пределами меню страницы.

Write Style	Copy Chord Table
Undo	Delete Current Track
Copy Key/Chord	Overdub Stop Recording
Copy Sound	Solo Track
Copy Expression	Exit from Record
Copy Keyboard Range	

Write Style

Используется для перехода к диалоговому окну Write Style, позволяющему сохранять установки программы во внутреннюю память инструмента.

Более подробно этот процесс описан на странице 129.

Undo

Команда доступна только в режиме записи. Она позволяет отменить результат выполнения последней процедуры записи. При этом записанные данные замещаются данными, которые были на момент начала последней операции записи. Если еще раз выбрать эту команду, то результаты записи восстановятся.

Copy Key/Ch

Используется для копирования установок Key/Chord выбранного трека во все остальные треки текущей вариации аккорда (CV).

Более подробно этот процесс описан на странице 129.

Copy Sound

Если выбран раздел редактирования Style Element Track Control, то эта команда используется для перехода к диалоговому окну Copy Sound, которое позволяет скопировать все программы, назначенные на треки текущего элемента стиля, в другой элемент стиля.

Более подробная информация находится на странице 130.

Copy Expression

Если выбран раздел редактирования Style Element Track Control, то эта команда используется для перехода к диалоговому окну Copy Expression, которое позволяет скопировать все установки Expression (экспрессия), назначенные на треки текущего элемента стиля, в другой элемент стиля.

Более подробная информация находится на странице 130.

Copy Keyboard Range

Если выбран раздел редактирования Style Element Track Control, то эта команда используется для перехода к диалоговому окну Copy Keyboard Range, которое позволяет скопировать все установки Keyboard Range (рабочий диапазон клавиатуры), назначенные на треки текущего элемента стиля, в другой элемент стиля.

Более подробная информация находится на странице 130.

Copy Chord Table

Команда доступна только на странице Style Element Chord Table. После выбора этой команды раскрывается диалоговое окно Copy Chord Table (стр. 130).

Delete Current Track

Команда используется для стирания выбранного трека на страницах Main Record.

Overdub Step Recording

Команда используется для перехода со страниц Main Record к диалоговому окну Overdub Step (стр. 131).

Solo Track

Выберите трек, который необходимо перевести в режим солирования, а затем — отметьте этот пункт меню. Теперь будет воспроизводиться только этот трек, а в заголовке страницы будет мигать предупреждение 'Solo'.

Для отключения режима сольного воспроизведения трека отмените выделение этого поля.

[SHIFT] Удерживая нажатой кнопку SHIFT, прикоснитесь к треку для его солирования. Повторная процедура отменяет соло трека.

Exit from Record

Команда используется для выхода из режима записи стиля без сохранения каких бы то ни было результатов.

Диалоговое окно Write Style

Это окно раскрывается при выборе из меню страницы команды Write Style. Оно используется для сохранения записанного или отредактированного стиля во внутреннюю память инструмента.

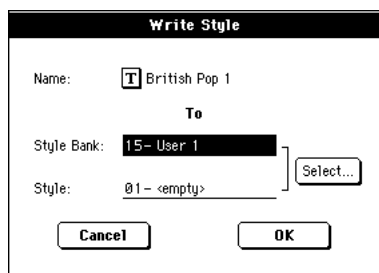

В результате выполнения команды сохраняются параметры стиля, которые в данном руководстве отмечены как ► STYLE.

Name ► STYLE

Имя сохраняемого стиля. Для определения имени войдите в окно ввода символьной информации, прикоснувшись к пиктограмме .

Style Bank

Банк-приемник, в который будет записан стиль. Каждому банку соответствует своя кнопка STYLE SELECT. Для выбора другого банка используется колесо TEMPO/VALUE.

Style

Стиль-приемник в выбранном банке, в который будет сохранен записанный/отредактированный стиль.

Замечание: при записи стиля предлагается сохранить его в область пользовательских стилей. Однако можно перезаписать и заводской стиль. В этом случае необходимо снять флажок с параметра "Factory Style and Pad Protect" (смр. 225).

Кнопка Select...

Используется для перехода к окну Style Select для выбора объекта-приемника.

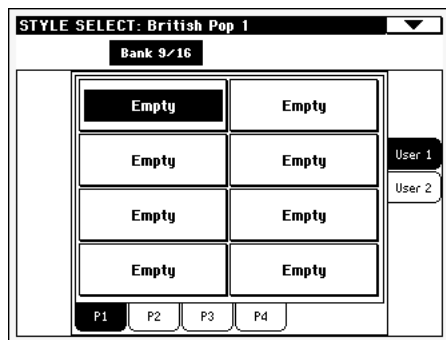

Диалоговое окно Copy Key/Chord

Это окно раскрывается при выборе из меню страницы команды Copy Key/Chord. Оно используется для копирования установок Key/Chord текущего трека во все остальные треки той же вариации аккорда или во весь стиль. Данная функция удобна для ускорения процесса программирования паттерна с одинаковыми установками Key/Chord в рамках одной вариации аккорда.

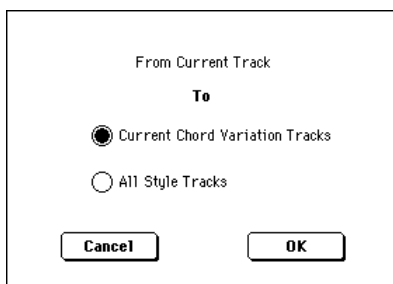

Current Chord Variation Tracks

Установки Key/Chord текущего трека будут скопированы во все треки текущей вариации аккорда.

All Style Tracks

Установки Key/Chord текущего трека будут скопированы во все треки стиля (т.е., во все вариации аккорда).

Диалоговое окно Copy Sounds

Это окно раскрывается при выборе из меню страницы команды Copy Sounds. Оно используется для копирования всех программ, назначенных на треки текущего элемента стиля, в другой элемент стиля.

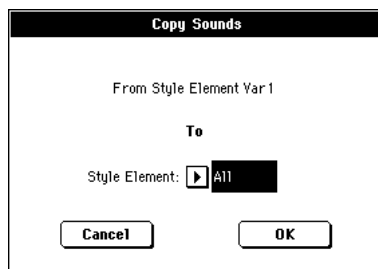

From Style Element

Не редактируемый параметр. Отображает текущий элемент стиля.

To Style Element

Элемент стиля, в который будут копироваться программы текущего элемента стиля.

All Копируются установки всех вариаций стиля в рамках редактируемого стиля.

Var1...CountIn Копируются установки только одного элемента стиля.

Диалоговое окно Copy Expression

Это окно раскрывается при выборе из меню страницы команды Copy Expression. Оно используется для копирования всех установок Expression (экспрессия) треков текущего элемента стиля, в другую вариацию стиля.

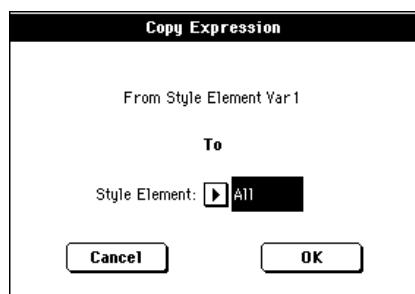

From Style Element

Не редактируемый параметр. Отображает текущий элемент стиля.

To Style Element

Элемент стиля, в который будут копироваться установки экспрессии текущего элемента стиля.

All Копируются установки всех вариаций стиля в рамках редактируемого стиля.

Var1...CountIn Копируются установки только одного элемента стиля.

Диалоговое окно Copy Key Range

Это окно раскрывается при выборе из меню страницы команды Copy Key Range. Оно используется для копирования всех установок Keyboard Range (рабочий диапазон клавиатуры) треков текущего элемента стиля, в другую вариацию стиля.

From Style Element

Не редактируемый параметр. Отображает текущий элемент стиля.

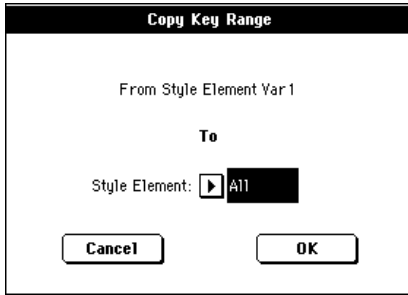

To Style Element

Элемент стиля, в который будут копироваться установки Keyboard Range текущего элемента стиля.

All Копируются установки всех вариаций стиля в рамках редактируемого стиля.

Var1...CountIn Копируются установки только одного элемента стиля.

Диалоговое окно Copy Chord Table

Откройте это окно командой Copy Chord Table меню страницы. Здесь осуществляется копирование таблицы аккордов текущего элемента стиля в другой элемент.

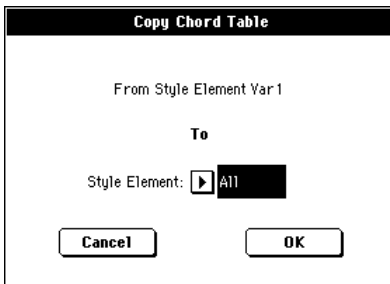

From Style Element

Не редактируемый параметр. Отображает текущий элемент стиля.

To Style Element

Элемент стиля, в который будет копироваться таблица аккордов.

All Копируются установки всех вариаций стиля в рамках редактируемого стиля.

Var1...CountIn Копируются установки только одного элемента стиля.

Диалоговое окно Overdub Step Recording

Режим пошаговой записи Step Record позволяет создавать новый стиль, вводя на каждый из треков ноты или аккорды с помощью клавиатуры инструмента не в масштабе реального времени. Это очень удобно при “забивке” уже готовой партитуры или в случае необходимости более детальной проработки отдельных партий. Особенно часто эта опция используется при записи треков ударных и перкуссии.

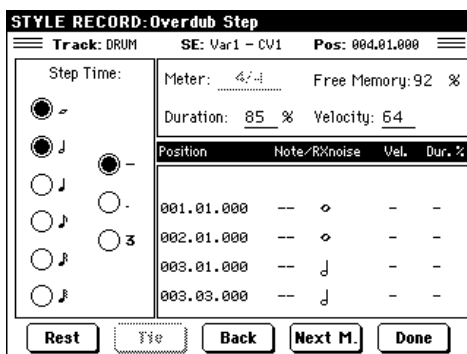

Для перехода к этому диалоговому окну выберите из меню страницы команду “Overdub Step Recording”.

Track

Имя трека, выбранного для записи.

DRUM...ACC5 Трек стиля.

SE (выбранный элемент стиля)

Стр. 107.

CV (выбранная вариация аккорда)

Стр. 107.

Pos

Координаты вставляемого события (ноты, паузы или аккорда).

Список событий

Ранее вставленное событие. С помощью кнопки Back его можно стереть и ввести заново.

Установки Step Time

Длительность вставляемого события.

- o...♪ Длительность в терминах нот.
- Стандартная длительность, соответствующая выбранной.
- . Длительность увеличивается в полтора раза относительно выбранной.
- 3 Триольная длительность.

Meter

Метр текущего такта. Это не редактируемый параметр. Реально метр такта определяется на главной странице режима записи стиля до начала самого процесса записи (см. пункт “6.” процедуры, описанной на стр. 113).

Free Memory

Объем свободной памяти, отведенной под запись.

Duration

Относительная длительность вставляемой ноты. Проценты вычисляются относительно значения, определенного с помощью параметра Step Time.

- 25%** Резкое стаккато
- 50%** Стaccкато
- 85%** Стандартная артикуляция
- 100%** Легато

Velocity

Параметр необходимо задать до ввода ноты или аккорда. Он определяет скорость нажатия (velocity) вставляемого события.

- Kbd** Для выбора этой опции вращайте колесо DIAL против часовой стрелки. В этом случае velocity определяется скоростью нажатия, с которой берется нота на клавиатуре инструмента.
- 1...127** Значение velocity. В этом случае скорость нажатия, с которой берется нота, игнорируется.

Rest

Кнопка используется для ввода паузы.

Tie

Кнопка используется для лигирования вставляемой ноты с предыдущей.

Back

Используется для перехода к предыдущему шагу с одновременным стиранием вставленного события.

Next M. (следующий такт)

Используется для перехода к следующему такту с одновременным заполнением оставшейся его части паузами.

Done

Выход из режима пошаговой записи (Step Record).

Если были вставлены ноты, отобразится диалоговое окно с запросом на сохранение изменений.

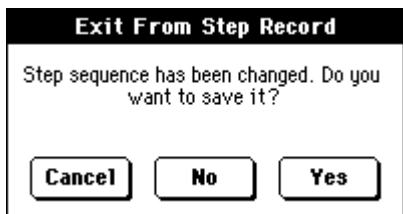

При выборе Cancel, выход не будет произведен, и состояние редакции сохранится. При выборе No, изменения сохранены не будут, и окно Step Record закроется. При выборе Yes, изменения сохранятся, и окно Step Record закроется.

Режим записи пэдов

В данном режиме можно создавать новые пэды или редактировать существующие.

Структура пэда

Пэд по сути представляет собой однопетлевой стиль. Большинство функций записи стиля применимы к записи пэда.

Предоставляется право выбора одной из двух категорий:

- Пэды “Hit” используются в основном для управления воспроизведением частотно-инвариантных событий, их можно назначать на ноты или аккорды. Преимущественно пэды этого типа являются одно-нотными или одно-аккордовыми секвенциями (см. ниже).
- Пэды “Sequence” представляют из себя сложные однопетлевые паттерны, которые транспонируются в соответствии с берущимися на клавиатуре аккордами (аналогично треку стиля). По сути, они равнозначны отдельному элементу, отдельному треку, мультиаккордовой вариации стиля (см. иллюстрацию).



Каждый пэд может включать в себя до 6 блоков — вариаций аккорда (CV). Каждая из них соответствует одному треку (трек пэда).

Как и в случае стиля, взятие аккорда в зоне его распознавания запускает соответствующую вариацию аккорда. Распознанные аккорды связываются с вариацией аккорда посредством таблицы вариаций аккорда, содержащейся в каждом пэде.

Как и в случае стиля, для пэдов актуальны таблицы транспонирования нот (NTT).

Понятие записи

Запись пэда сходна с записью трека в последовательности вариаций аккорда, находящихся в пределах пэда. Не требуется записывать все вариации аккорда, в большинстве случаев можно ограничиться одной.

Данные паттернов и треков

В режиме записи пэдов можно создавать и редактировать музыкальные паттерны для пэда, а параметры треков (громкость, панорама и др.) редактируются в режиме воспроизведения стиля.

- После создания или редакции музыкального паттерна в режиме записи пэдов, сохраняйте его командой Write Pad меню страницы данного режима (стр. 145).
- После редакции параметров трека пэда в режиме воспроизведения стиля, сохраняйте их в перформанс стиля командой Write Current Style Performance меню страницы данного режима (стр. 103).

Вход в режим записи пэда

Для входа в режим записи пэда загрузите режим воспроизведения стиля и нажмите кнопку RECORD. Раскроется окно Style/Pad Record Select.



- Для выбора и редактирования существующего пэда выберите опцию Record/Edit Pad. Если это заводской пэд, то возможна ситуация, когда сохранить его в ту же самую позицию будет невозможно (определяется установкой “Factory Style and Pad Protect” страницы Media > Preferences). В этом случае необходимо выбрать в качестве приемника пользовательский пэд (User Pad).

- Для записи пэда “с нуля” выберите опцию Record New Pad. После окончания записи полученный пэд необходимо сохранить в один из пользовательских (память заводских пэдов становится доступной для записи только в случае, если параметр “Factory Style and Pad Protect” установлен в значение Off).

После окончания записи или редактирования пэда его необходимо сохранить (см. ниже) и выйти из режима записи.

Далее перейдите к страничке Pad режима воспроизведения стиля или воспроизведения песни, чтобы назначить записанный пэд на кнопку PAD и определить различные установки трека (Volume — громкость, Pan — панорама и A/B FX Send... — посылы на эффект, см. стр. 98). И, наконец, сохраните установки пэда, выполнив команду “Write Current Style Performance” меню страницы.

Замечание: в режиме записи ножной переключатель, в отличие от педалей типа громкость/экспрессия, отключается.

Выход с сохранением или отменой изменений

Отредактированный пэд можно записать в память или отменить все правки.

- Для сохранения изменений выберите команду “Write Pad” меню страницы (стр. 145).
- Для отмены всех внесенных корректировок выберите команду “Exit from Record” меню страницы или нажмите кнопку RECORD, чтобы выйти из режима записи и вернуться к главной странице режима записи стиля.

Совет: чтобы избежать потери нужной информации рекомендуется чаще сохранять результаты редактирования пэда.

Воспроизведение пэдов в режиме записи/редактирования

Режимы записи и редактирования пэда предусматривают возможность воспроизведения выбранной вариации аккорда (Chord Variation). Для выбора вариации перейдите на главную страницу режима редактирования/записи.

- Выбранную вариацию аккорда можно воспроизвести на главной странице, а также на страницах Event Edit, Quantize, Transpose, Velocity и Delete. Для запуска воспроизведения нажмите кнопку START/STOP, для останова — на нее же еще один раз.
- На страницах Sounds/Expression, Keyboard Range, Chord Table, Trigger/Tension, Delete All, Copy, Style Element Controls и Style Control можно воспроизвести весь пэд целиком. Нажмите кнопку START/STOP и возьмите аккорд на клавиатуре инструмента.

Замечание: в этом режиме паттерн воспроизводится в цикле независимо от установки параметра Pad Type” (стр. 142).

Замечание: при записи пэда автоматически выбирается режим сканирования Fingered 3.

Главная страница - Record 1

Главная страница записи пэда выглядит как упрощенная страница записи стиля. Имеется возможность записи всего лишь одного трека и отсутствует опция выбора элемента стиля. Единственный добавленный параметр — это “Pad Sync” (синхронизация пэда).

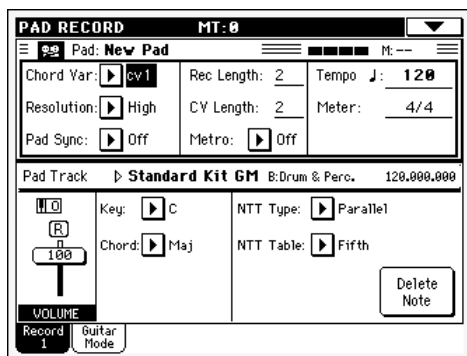

Более подробно параметры описаны для записи стиля, а отличия описаны ниже.

Область параметров записи

Chord Var (вариация аккорда)

Параметр используется для выбора одной из доступных вариаций аккордов (CV1...CV6), которая будет редактироваться или записываться.

Замечание: если этот параметр и его значение отображаются строчными буквами (cv1...cv6), то вариация аккорда пустая, а если прописными (CV1...CV6) — то записанная.

Resolution

Параметр определяет точность квантования во время записи.

Pad Sync ▶ PAD

Параметр определяет режим синхронизации пэдового паттерна.

Off

Синхронизация отключена. Паттерн запускается при нажатии на кнопку PAD.

Continued

Паттерн запускается сразу же, синхронно с темпом аранжировщика или секвенсора.

Например, если в момент нажатия на кнопку PAD указатель воспроизведения находится на 91 тике в третьего такта, то и воспроизведение пэда запустится на 91 тике третьего такта.



Режим функционирует аналогично сбивке (Fill).

Beat

Пэд запускается со следующей доли синхронно с темпом аранжировщика или секвенсора.

Rec Length ▶ PAD

Параметр определяет длину записываемой секвенции в тактах. Это значение всегда либо равно, либо кратно CV Length (см. ниже).

Внимание: если установить CV Length меньше Rec Length, то значение последнего параметра на экране дисплея останется прежним. Таким образом, еще остается возможность откорректировать величину CV Length, чтобы такты, выходящие за пределы этого диапазона не пропали (см. параметр “CV Length”).

Однако если запустить запись, нажав на кнопку START/STOP, то реальное значение Rec Length соответствующим образом откорректируется, хотя на дисплее это не отобразится.

CV Length ▶ PAD

Параметр определяет длину выбранной вариации аккорда (до 32 тактов). При воспроизведении стиля — это будет длина паттерна аккомпанемента, который запускается при взятии аккорда на клавиатуре инструмента.

Внимание: если после окончания записи уменьшить значение параметра CV Length, то лишние такты стираются. Будьте осторожны, чтобы не удалить нужную информацию. Если это все же произошло, то можно выйти из процесса записи без сохранения его результатов (стр. 145).

Metro

Параметр определяет установки метронома.

Off

Метроном во время записи не воспроизводится. Однако перед началом записи проигрывается один такт предварительного отсчета.

On 1

Метроном включен, перед началом записи проигрывается один такт предварительного отсчета.

Op2

Метроном включен, перед началом записи проигрывается два такта предварительного отсчета.

Темпо

Для того чтобы управлять темпом с помощью колеса TEMPO/VALUE, выберите этот параметр.

Замечание: этот параметр нигде не запоминается и используется для корректировки темпа исключительно при редактировании или записи пэда.

Совет: темп можно корректировать и, не выбирая этот параметр. Для этого, удерживая нажатой кнопку SHIFT, вращайте колесо.

Meter ▶ PAD

Параметр определяет метр (размерность) секвенции. Его можно откорректировать только в том случае, если секвенция пустая, т.е. до начала процесса записи.

Информационное поле трека пэда

Позволяет определить какая из программ назначена на выбранный трек.

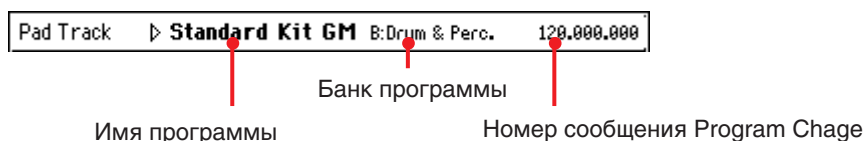

Имя программы ▶ PAD

Программа, назначенная на соответствующий пэдовый трек. Пиктограмма треугольника используется для перехода к окну выбора программ.

Банк программы ▶ PAD

Банк, которому принадлежит выбранная программа.

Program Change ▶ PAD

Отображает номер сообщения Program Change (Bank Select MSB, Bank Select LSB, Program Change).

Область состояния/громкости треков

Octave Transpose

Нередактируемый параметр, отображающий текущее значение установки октавного транспонирования.  Для определения интервала октавного транспонирования используются кнопки OCTAVE TRANSPOSE панели управления.

Хотя этот параметр вместе с другими установками пэда не сохраняется, транспонирование во время записи используется. Например, если взять ноту C4 при октавном транспонировании равном +1 октава, то будет записана нота C5.

Виртуальный слайдер

Является графическим отображением установки громкости трека. Для ее корректировки выберите этот объект и установите с помощью колеса TEMPO/VALUE требуемое значение. 

Вместе с другими установками пэда этот параметр не сохраняется. Однако его можно использовать для определения громкости пэда во время записи и редактирования.

Пиктограммы состояния трека

Для изменения состояния трека надо прикоснуться к пиктограмме.

 Состояние воспроизведения. Трек воспроизводится.

 Состояние мьютирования. Трек не воспроизводится.

 Состояние готовности к записи. После запуска записи трек принимает ноты, взятые на клавиатуре инструмента, а также полученные со входа MIDI IN.

Область Key/Chord

Key/Chord ▶ PAD

Эта пара определяет оригинальную ноту и тип аккорда текущей вариации аккорда (Chord Variation). При воспроизведении паттерна этот аккорд воспроизводится точно так, как и был записан. Таблица транспонирования не применяется (см. выше).

Область NTT

NTT Type/Table ▶ PAD

NTT (Note Transposition Table) — таблица транспонирования нот, определяющая правила транспонирования нот паттерна при идентификации аккорда, который не совпадает с оригинальным аккордом вариации аккорда (CV — Chord Variation). Например, если вариация аккорда была прописана только для аккорда Cmaj, то при идентификации Cmaj7 аранжировщик должен будет транспонировать некоторые из нот для формирования отсутствующей седьмой ступени.

Замечание: эти параметры недоступны для треков ударных, перкуссии или гитары, в этом случае они имеют серый цвет.

Замечание: параметры NTT программируются отдельно для каждого трека элемента стиля.

Имеются два основных типа NTT:

- При выборе типа Parallel, ноты транспонируются в пределах области, заданной параметром Wrap Around. Эти таблицы идеально подходят для мелодических партий.



- При выборе типа Fixed, аранжировщик по возможности минимально перемещает ноты, создавая естественные легато и смены аккордов. Эти таблицы идеально подходят для треков аккордов (струнные, фортепиано, и т.д.).

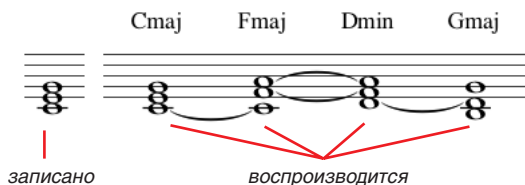

Замечание: Для соответствия со спецификацией Korg, рекомендуется устанавливать NTT в “No Transpose” для Intro 1 и Ending 1.

Parallel/Root

В отсутствующие ноты транспонируется тоника (в CМaj = C).

Parallel/Fifth

Записано с
NTT = Root или 5th
(Key/Chord = CМaj)

Берется CM7
с NTT = Root

Берется CM7
с NTT = 5th



В отсутствующие ноты транспонируется 5 ступень (в CМaj = G).

Parallel/i-Series

Записано с
NTT = i-Series
(Key/Chord = CM7)

Берется CМaj
с NTT = i-Series

Берется C7
с NTT = i-Series



Все оригинальные паттерны должны программироваться на аккордах “Maj7” или “min7”. При загрузке старых стилей Korg i-Series, эта опция выбирается автоматически.

Parallel/No Transpose

Транспонирование отключено. Паттерн воспроизводится так, как он был записан. Это — стандартная установка для Intro 1 и Ending 1 в оригинальных стилях Korg (где обычно записана последовательность аккордов, неизменная для любой тональности).

Fixed/Chord

Данная таблица по возможности минимально перемещает ноты, создавая естественные легато и смены аккордов. Эти таблицы идеально подходят для треков аккордов (струнные, фортепиано, и т.д.). В отличие от режима Parallel, программируемые аккорды не транспонируются согласно параметру Wrap Around, а всегда базируются на оригинальной позиции, отслеживая общие между аккордами ноты.

Fixed/No Transpose

Программируемые ноты могут транспонироваться только общим транспонированием (Master Transpose). Они не транспонируются при смене аккордов.

Кнопка Delete Note

При выбранном треке эта кнопка используется для стирания отдельных нот или перкуссионных инструментов.

1. Нажмите и удерживайте кнопку “Delete Note”.
2. Нажмите кнопку START/STOP для запуска пэда.
3. По достижении нужной позиции, возьмите ноту на клавиатуре. Удерживайте ее до момента стирания последней ноты.
4. По окончании, отпустите кнопку Delete и нажмите снова кнопку START/STOP для останова пэда.

Замечание: Если нота расположена в начале паттерна, возьмите ноту перед запуском пэда.

Главная страница — Guitar Mode

При выборе гитарного трека на главной странице, нажмите ярлык “Guitar Mode” для перехода на данную страницу. Здесь осуществляется программирование режима гитары.

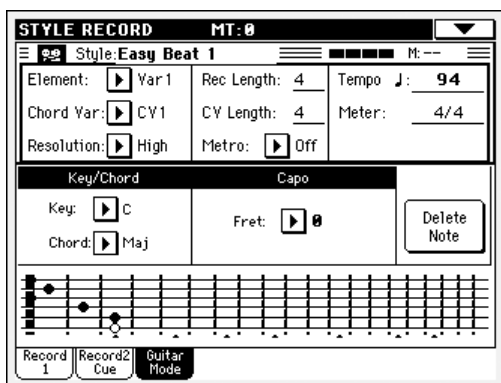

Замечание: Для доступа к этой странице нужно выбрать гитарный трек, иначе ярлык Guitar Mode останется недоступным (серым).

Замечание: При программировании гитарного трека с внешнего секвенсора необходимо связать гитарные треки с нужным каналом. Перейдите на страницу Global > MIDI > MIDI IN Channels и назначьте соответствующий трек стиля (обычно Acc1 ~ Acc5) на аналогичный канал гитарного трека во внешнем секвенсоре. Затем перейдите на страницу Style Record > Style Track Controls > Type/Tension/Trigger и установите для этого трека тип “Gtr” (стр. 143).

Режим гитары позволяет быстро создавать естественные партии ритм-гитары без необходимости пользоваться нудным MIDI-программированием. Просто запишите несколько нот, чтобы получить ритмические гитарные треки, где каждый аккорд будет звучать согласно реальной позиции на гитаре, а не генерироваться простым транспонированием записанного паттерна.

Обзор записи

Запись гитарного трека отличается от записи обычных, где она осуществляется игрой соответствующих нот мелодической линии. Для гитарных треков надо брать ноты, соответствующие режимам боя или играть

арпеджио (перебор) на клавишах, соответствующих шести струнам (и специальных клавишах, соответствующих тонике и квинте). Далее будут описаны различные управляющие клавиши.

Запись типов боя

Нижняя октава 61-нотной клавиатуры используется для выбора типа боя. Нажатием этих клавиш можно моментально воспроизводить различные виды боя (см. рис.).

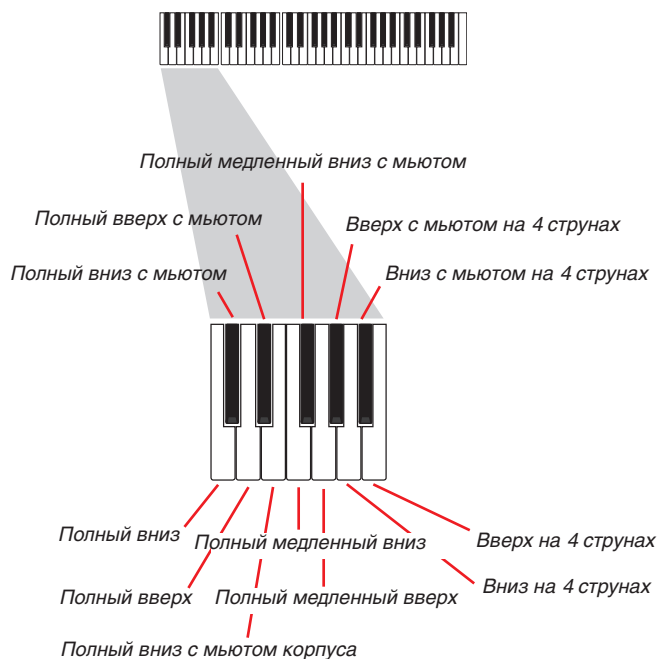

Запись отдельных струн

Вторая октава 61-нотной клавиатуры используется для выбора отдельных струн (возможно нескольких) для игры арпеджио или квинт-аккордов. Можно играть либо спокойным перебором на шести гитарных аккордах, назначенных на клавиши С-А, либо с помощью верхних клавиш воспроизводить записанные в быстром темпе арпеджио. Тоника всегда назначена на ноту С#, а квинта — на ноту D#; с их помощью всегда можно взять самую низкую ноту арпеджио. Имеется также клавиша сброса (F#).

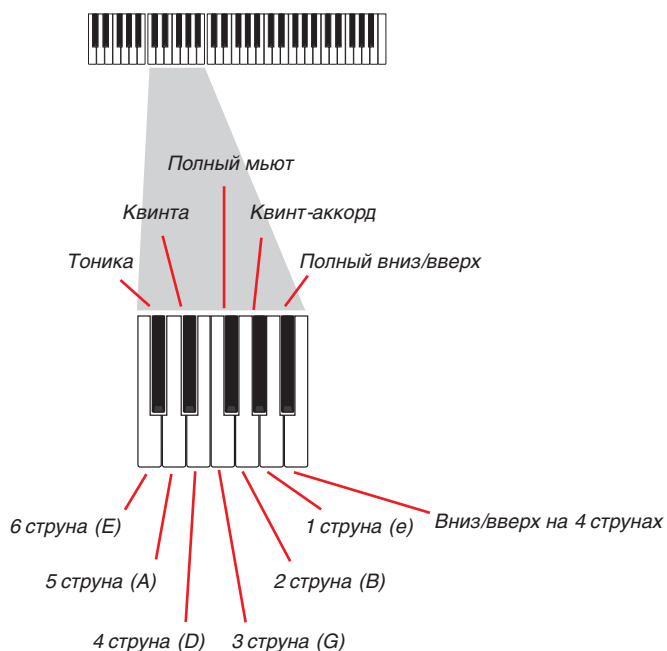

Запись RX Noises

Верхние три октавы 61-нотной клавиатуры используются для запуска RX Noises.

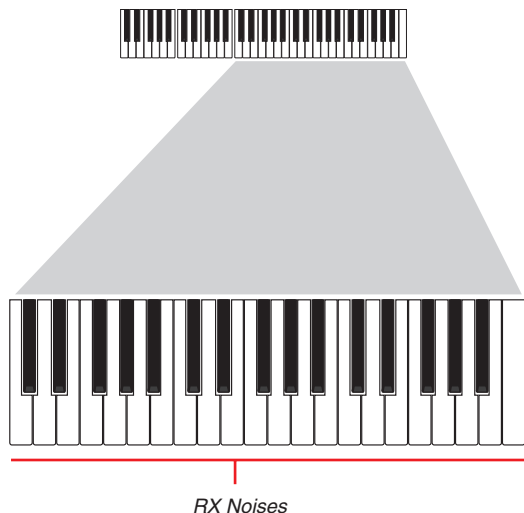

Выбор капо

Кроме типов боя, отдельных струн и RX Noises, также можно выбрать капо (каподастр). Имейте в виду, что это может прерывать звук некоторых отдельных струн, в зависимости от аккорда. Звучащие и мьютированные струны отображаются на диаграмме (см. далее).

Выбор Key/Chord

Паттерн записывается в тональности, определяемой парным параметром Key/Chord. Однако, этот параметр существенен только при воспроизведении элементов стиля Intro 1 и Ending 1. Для Intro 1 и Ending 1 (для обеих вариаций аккорда 1 и 2) можно определять различные аккорды. Это осуществляется с помощью нижней октавы MIDI (C-1 ~ B-1). Типы аккордов вводятся с использованием velocity, как показано в таблице.

Velocity	Тип аккорда
1	Мажор
2	Мажорный сектаккорд
3	Мажорный септаккорд
4	Мажорный сектаккорд с пониженной квинтой
5	Увеличенная кварта
6	Увеличенная секунда
7	Мажорный септаккорд с увеличенной квартой
8	Минор
9	Минорный сектаккорд
10	Минорный септаккорд
11	Минорный септаккорд с пониженной квинтой
12	Минорный септаккорд с повышенной септимой
13	Доминант септаккорд
14	Септаккорд с пониженной квинтой
15	Септаккорд с увеличенной квартой
16	Уменьшенное трезвучие
17	Уменьшенный мажорный септаккорд
18	Увеличенное трезвучие
19	Увеличенный септаккорд
20	Увеличенный мажорный септаккорд
21	Мажор без 3 ступени
22	Мажор без 3 и 5 ступени
23	Пониженная квинта
24	Уменьшенный септаккорд

Воспроизведение паттерна

В режиме воспроизведения стиля записанный гитарный паттерн транспонируется согласно алгоритму распознавания аккордов с клавиатуры. Способ транспонирования зависит от программирования паттерна, выбранных позиций, режимов боя и т.д.

Параметры режима гитары

Ниже приведено подробное описание параметров страницы Guitar Mode.

Key/Chord ▶ STYLE

Данная пара параметров позволяет определить оригинальные тонику трека и тип аккорда. Параметр действует иначе, чем на других треках. Если для других треков он всегда является опорной tonикой для транспонирования NTT, то для гитарных треков имеются отличия для записи вариации аккордов элементов стиля Intro или Ending, и вариации аккорда другого типа:

- Для большинства вариаций аккорда, этот аккорд используется только для прослушивания при записи. При воспроизведении в режиме воспроизведения стиля, аккорд подчиняется алгоритму распознавания аккордов.
- Для вариаций аккорда 1 и 2 вступления (Intro) и коды (Ending), этот аккорд используется в качестве опорной тоники последовательности аккордов.

Capo (0, I...X) ▶ STYLE

Капо (каподастр) является передвижным устройством, крепящимся на гриф гитары, и служит для подъема высоты звучания всех струн одновременно. Он уменьшает длину струн, а соответственно тембр и позицию аккордов (но не их структуру).

0: Открытые струны без капо.

I...X: Положение капо на грифе (т.е., “I” соответствует первому ладу, “II” — второму и т.д.).

Диаграмма

Диаграмма отображает табулатуру аккорда. Для этого используются следующие символы:

Красная точка: Зажатая струна (воспроизводимая нота).

Белая точка: Квинта, звучащая на ноте D#2.

X: Мьютированная нота (не звучащая).

Тонкая полоса: Барре (указательный палец поперек струн, аналогично мобильному капо).

Толстая полоса: Капо.

Процедура записи пэда

Запись пэда аналогична записи стиля. Подробнее об этом рассказано в соответствующем разделе руководства.

Меню редактирования

Меню Pad Record Edit Menu загружается при нажатии на кнопку MENU в режиме записи пэда (Pad Record).

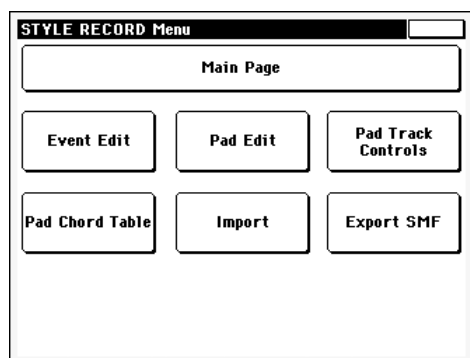

Замечание: страницы редактирования пэда (Pad Edit) являются упрощенными модификациями страниц редактирования стиля (Style Edit). Более подробно они описаны в соответствующем разделе руководства.

Замечание: при запущенном воспроизведении пэда попасть в раздел редактирования с главной страницы режима (стр. 132) невозможно. Перед тем как нажать на кнопку MENU, остановите воспроизведение.

Замечание: при переходе со страниц секции редактирования пэда (Quantize, Transpose, Velocity, Delete) к другим страницам и наоборот воспроизведение пэда, если оно было запущено, прерывается.

Структура страницы редактирования

Большинство страниц редактирования использует одинаковые базовые элементы.



Другие страницы имеют несколько иную структуру.

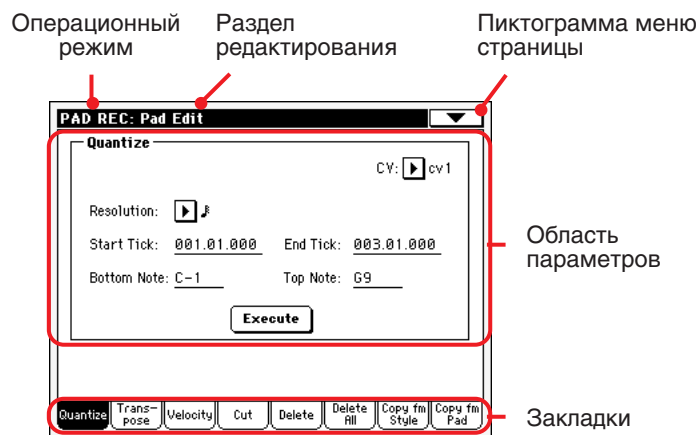

Операционный режим

Показывает, что инструмент находится в режиме записи пэда (Pad Record).

Раздел редактирования

Отображает название текущего раздела редактирования, которое соответствует выбранному пункту меню редактирования (стр. 138).

Пиктограмма меню страницы

Используется для перехода в меню страницы (стр. 144).

Область параметров

Содержит различные параметры. Для выбора доступных страниц используются закладки. Более подробно типы параметров описаны на странице 138.

Закладки

Используются для выбора страниц редактирования в рамках текущего раздела редактирования.

Event Edit: Event Edit

Страница Event Edit используется для редактирования отдельных MIDI-событий выбранной вариации аккорда (Chord Variation). Например, можно изменить высоту ноты или скорость нажатия (velocity).

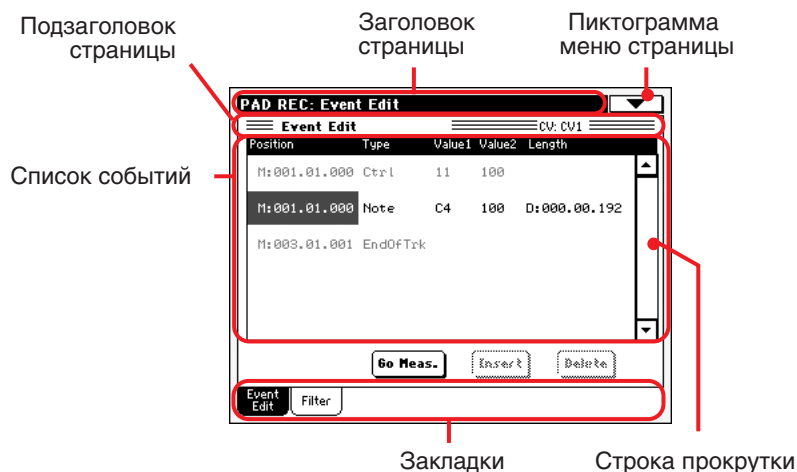

Все объекты аналогичны соответствующим элементам страницы редактирования стиля (стр. 117).

Event Edit: Filter

Позволяет определять типы событий, которые будут отображаться на странице редактирования событий Event Edit.

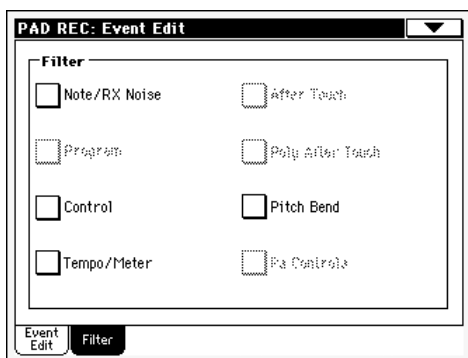

Для событий, которые необходимо отображать на странице Event Edit, установите значение в “Off” (отмените выделение соответствующих полей).

Замечание: недоступные для редактирования события стиля отображаются пунктирным шрифтом.

Объекты сходны с соответствующими элементами страницы редактирования стиля (стр. 119).

Pad Edit: Quantize

Функция квантования, используемая для коррекции неточностей ритмического исполнения после окончания записи.

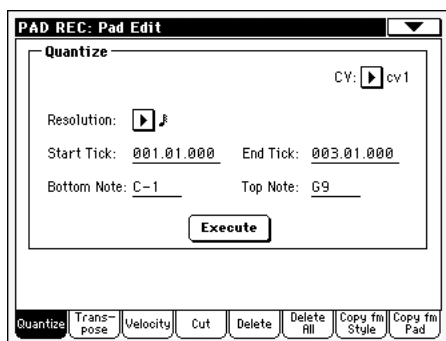

После определения значения параметров нажмите на кнопку Execute.

CV

Параметр используется для выбора вариации аккорда (Chord Variation), которая будет редактироваться.

Resolution

Определяет точность квантования, которое осуществляется после окончания записи.

Start / End Tick

Диапазон квантуемой области трека.

Bottom / Top Note

Диапазон нот, которые подвергаются квантованию, где Bottom — нижняя нота, Top — верхняя.

Execute

Используется для выполнения операции квантования с установками, определенными на этой странице.

Pad Edit: Transpose

Страница используется для транспонирования выбранного трека(ов).

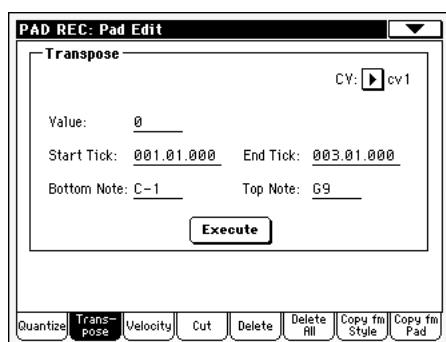

Замечание: после транспонирования не забудьте соответствующим образом откорректировать значение параметра “Key/Chord” главной страницы режима записи пэда (стр. 134).

После определения установок нажмите на кнопку Execute.

CV

Параметр используется для выбора вариации аккорда (Chord Variation), которая будет редактироваться.

Value

Интервал транспонирования (± 127 полутонов).

Start / End Tick

Диапазон трека, который будет транспонироваться.

Bottom / Top Note

Диапазон нот, которые подвергаются транспонированию, где Bottom — нижняя нота, Top — верхняя.

Execute

Используется для выполнения операции транспонирования с установками, определенными на этой странице.

Pad Edit: Velocity

Страница используется для корректировки Velocity (скорости нажатия) нот выбранного трека.

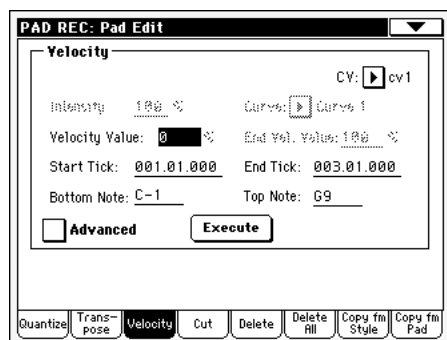

После определения значения параметров нажмите на кнопку Execute.

CV

Параметр используется для выбора вариации аккорда (Chord Variation), которая будет редактироваться.

Value

Изменение velocity (± 127).

Intensity

Доступен только в режиме Advanced. Определяет степень приближения данных velocity к кривой, которая задается параметром "Curve".

Curve

Доступен только в режиме Advanced. Используется для выбора одной из шести кривых, которые определяют закон изменения velocity во времени.

Start / End Vel. Value

Доступен только в режиме Advanced. Диапазон изменения velocity.

Start / End Tick

Определяет диапазон трека, velocity которого будет меняться.

Bottom / Top Note

Диапазон нот, velocity которых будут модифицироваться, где Bottom — нижняя нота, Top — верхняя.

Advanced

Если поле отмечено, то становятся доступными параметры "Intensity", "Curve", "Start Velocity Value" и "End Velocity Value".

Execute

Используется для корректировки velocity в соответствии с установками, определенными на этой странице.

Pad Edit: Cut

Функция позволяет удалять выбранные такты (или последовательность тактов) текущей вариации аккорда (Chord Variation). Расположенные за удаляемой областью такты сдвигаются влево на место вырезанных.

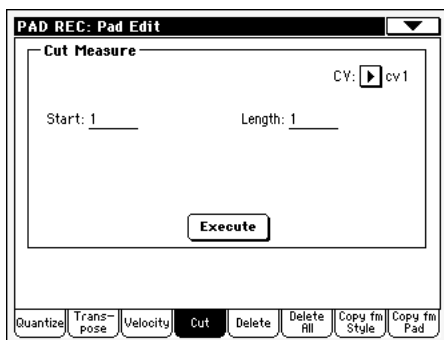

После определения значения параметров нажмите на кнопку Execute.

CV

Параметр используется для выбора вариации аккорда (Chord Variation), которая будет редактироваться.

Start

Первый такт удаляемой области.

Length

Количество стираемых тактов.

Execute

Для выполнения операции удаления тактов нажмите на эту кнопку.

Pad Edit: Delete

Страница используется для стирания MIDI-событий. Такты при этом остаются на месте. Для удаления их из паттерна используется функция Pad Edit: Cut, описанная выше.

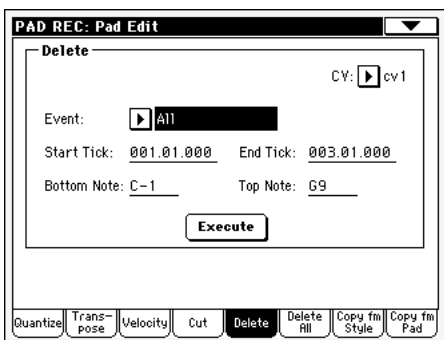

После определения значения параметров нажмите на кнопку Execute.

CV

Параметр используется для выбора вариации аккорда (Chord Variation), которая будет редактироваться.

Event

Тип стираемых MIDI-событий.

All Все события. Такты вариации аккорда не удаляются.

Note Все события нотного типа внутри выбранного диапазона.

Dup.Note Все двойные ноты. Если на одном тике располагаются две ноты одинаковой высоты, то стирается нота с меньшим значением velocity (скорость нажатия).

After Touch События послекасания (After Touch).

Замечание: события этого типа автоматически стираются во время записи.

Pitch Bend События позиционирования колеса транспонирования.

Prog.Change События Program Change, за исключением сгруппированных Control Change #00 (Bank Select MSB — старший значащий байт события Bank Select) и #32 (Bank Select LSB — младший значащий байт события Bank Select).

Замечание: события этого типа автоматически стираются во время записи.

Ctl.Change Все события формата Control Change, например, Bank Select, Modulation, Damper, Soft Pedal...

CC00/32...CC127 Отдельные события Control Change. Парные события, такие как 00/32, группируются.

Замечание: некоторые события CC удаляются автоматически во время записи.

Start / End Tick

Параметры определяют диапазон трека, внутри которого удаляются события выбранного типа.

Bottom / Top Note

Диапазон нот, события которого будут удаляться, где Bottom — нижняя нота, Top — верхняя.

Замечание: эти параметры доступны только в том случае, если были выбраны опции All или Note (см. выше).

Execute

Для выполнения операции стирания событий нажмите на эту кнопку.

Pad Edit: Delete All

Функция используется для стирания выбранной вариации аккорда (Chord Variation) или пэда целиком.

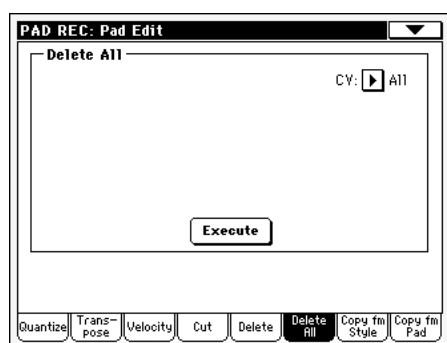

После определения значения параметров нажмите на кнопку Execute.

CV

Используется для определения вариации аккорда, которую необходимо стереть.

All Все вариации аккордов, т.е. весь пэд. После выполнения операции все параметры устанавливаются в принятые по умолчанию значения.

CV1...CV6 Соответствующая вариация аккорда.

Execute

Для выполнения операции стирания вариаций нажмите на эту кнопку.

Pad Edit: Copy from Style

Функция используется для копирования трека стиля в паттерн пэда.

Внимание: при выполнении операции копирования данные объекта-приемника перезаписываются.

После определения значения параметров нажмите на кнопку Execute.

Замечание: если на один и тот же тик копируется слишком много событий, то на дисплей выводится сообщение "Too many events!" и операция прерывается.

Замечание: при копировании в существующую вариацию аккорда (Chord Variation) данные Program Change в операции не участвуют. Таким образом, программа данной вариации аккорда остается неизменной.

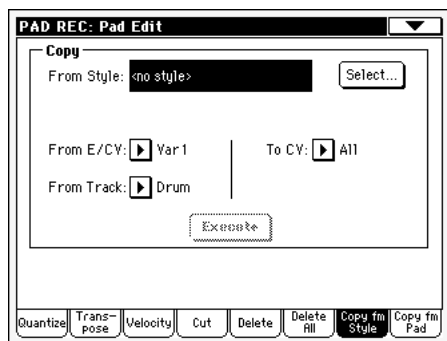

From Style

Установка определяет стиль-источник, из трека которого будет копироваться информация. Для перехода к окну выбора стиля Style Select нажмите на кнопку Select и выберите стиль-источник.

From E/CV

Параметр определяет элемент стиля (Style Element) и вариацию аккорда (Chord Variation), которые будут выступать в качестве источника информации.

Var1...End2 Элемент стиля, т.е. все вариации аккордов.

V1-CV1...E2-CV2 Соответствующая вариация аккорда.

From Track

Параметр определяет трек-источник информации.

Drum — Acc5 Соответствующий трек выбранного элемента стиля или вариации аккорда.

To CV

Параметр определяет вариацию аккорда текущего пэда, которая будет выступать в качестве приемника информации.

CV1...CV6 Вариация аккорда, в которую будут копироваться данные.

Execute

Для выполнения операции копирования нажмите на эту кнопку.

Pad Edit: Copy from Pad

Используется для копирования вариации аккорда из другого пэда. Более того, можно скопировать пэд целиком.

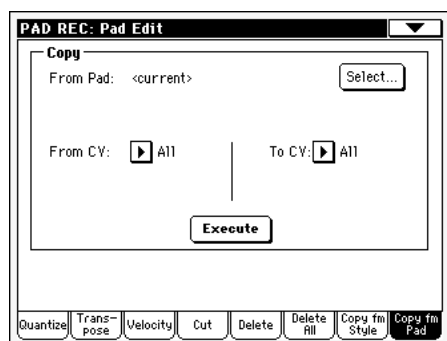

Внимание: при выполнении операции копирования все данные объекта-приемника перезаписываются.

После определения значения параметров нажмите на кнопку Execute.

Замечание: если на один и тот же тик копируется слишком много событий, то на дисплей выводится сообщение "Too many events!" и операция прерывается.

Замечание: при копировании в существующую вариацию аккорда (Chord Variation) данные Program Change в операции не участвуют. Таким образом, программа данной вариации аккорда остается неизменной.

From Pad

Параметр используется для выбора пэда, вариация аккорда которого будет копироваться. Для выбора пэда-источника перейдите к окну Pad Select, нажав на кнопку Select.

From CV

Параметр используется для выбора вариации аккорда (Chord Variation), которая будет выступать в роли источника информации.

All Все вариации аккордов, т.е. весь пэд целиком. При этом определить приемник невозможно, поскольку он автоматически настраивается также на значение All.

CV1...CV6 Соответствующая вариация аккорда.

To CV

Параметр используется для выбора внутри текущего пэда вариации аккорда, которая будет выступать в роли приемника информации.

CV1...CV6 Вариация аккорда, в которую будут копироваться данные. Если параметр "From CV" = All, то и здесь автоматически выбирается значение All.

Execute

Для выполнения операции копирования нажмите на кнопку Execute.

Pad Track Controls: Sound/Expression

Страница используется для назначения программы на трек пэда, определения значений параметров Volume (CC#07) и Expression (CC#11), а также для задания других установок, таких как Keyboard Range, Track Type, Trigger Mode, Tension и Wrap Around.



Sound/Bank ▶ PAD

Программа, назначенная на трек пэда.

Pad Type ▶ PAD

Определяет режим воспроизведения пэда: стандартный или циклический.

***Замечание:** в режиме записи пэда воспроизведение паттерна за циклируется независимо от значения этого параметра.*

One Shot

При нажатии на одну из кнопок PAD соответствующий пэд воспроизводится только один раз.

Loop

При нажатии на одну из кнопок PAD соответствующий пэд воспроизводится в циклическом режиме. Для останова воспроизведения пэда нажмите на кнопку STOP секции PAD.

Expression ▶ PAD

Регулятор используется для определения значения Expression (CC#11) пэдового трека. Это значение находится в начале списка редактирования событий (Event Edit).

Установка экспрессии (Expression) может использоваться для регулировки громкостного баланса между пэдами.

Volume

Слайдер используется для определения значения Volume (CC#07) пэдового трека. Этот параметр вместе с другими установками пэда не сохраняется и используется только для управления громкостью пэда во время его записи и редактирования.

Keyboard Range ▶ PAD

Ноты паттерна, выходящие за рамки диапазона, который определяется этими параметрами, автоматически транспонируются, чтобы попасть в него. Это позволяет добиваться более естественного звучания инструмента, назначенного на пэд. Поскольку при идентификации гармонии аранжировщиком могут быть сгенерированы слишком высокие или наоборот — слишком низкие ноты.

Замечание: во время записи установки Keyboard Range игнорируются, и пэд воспроизводится на всем диапазоне клавиатуры.

Trigger Mode ▶ PAD

Параметр недоступен, если Track Type = Drum. Установка определяет режим перезапуска треков Bass (басовый) и Acc (треки аккомпанемента) при смене гармонии.

Off

Каждый раз при взятии нового аккорда воспроизведение текущих нот прерывается. Трек остается в состоянии мьютирования до тех пор, пока не будет воспроизведена нота паттерна.

Rt

Звук прерывается и запускается воспроизведение нот в соответствии с идентифицированным аккордом.

Rp

Воспроизводятся ноты, соответствующие идентифицированной гармонии. При этом уже воспроизводящиеся ноты не снимаются, а транспонируются. Таким образом, звук не прерывается. Эта установка очень часто используется для треков Guitar (гитарный) и Bass (бас-гитарный).

Track Type ▶ PAD

Параметр используется для определения типа пэдового трека.

Drum

Трек ударных. Треки этого типа аранжировщиком не транспонируются и используются для наборов ударных.

Bass

Басовый трек. При смене аккордов (гармонии) по этому треку всегда воспроизводится тоника (первая ступень).

Acc

Трек аккомпанемента. Их можно использовать для воспроизведения мелодических или гармонических паттернов.

Gtr

Гитарный трек. Треки этого типа используют режим гитары для создания гитарных стилей игры (стр. 136). При выборе этого типа, параметр "Tension" становится редактируемым.

Tension ▶ PAD

Установка используется для добавления взятых девятой, одиннадцатой или тринадцатой ступеней, даже если они в паттерне пэда не прописаны. Параметр определяет, будут ли неустойчивые ступени, включенные в идентифицированный аккорд, добавляться в трек аккомпанемента.

On Неустойчивые ступени добавляются.

Off Неустойчивые ступени не добавляются.

RX Noise ▶ PAD

Используйте данные регулировки для изменения громкости RX Noises в треке. Эти изменения воздействуют на все типы треков (изменяют звук, содержащий RX Noises).

Humanize GTR ▶ PAD

Используйте данные регулировки для установки случайного значения позиции, velocity и длительности нот гитарных треков (см. ниже). Эти регулировки для других типов треков недействительны.

Wrap Around ▶ PAD

Определяет верхнюю границу регистра пэдового трека. Паттерн пэда транспонируется в соответствии с идентифицированным аккордом. Если аккорд взят слишком высоко, то пэдовый трек может звучать неестественно. Если же высота воспроизводимых нот достигает границы, определенной с помощью этого параметра, то они автоматически транспонируются на октаву вниз.

Параметр определяется в полутонах (максимум 12) относительно тоники аккорда, определенной на главной странице режима записи пэда (стр. 134).

1...12 Максимальный диапазон транспонирования трека в полутонах, определяемый относительно оригинальной ноты пэдового паттерна.

Pad Chord Table

Страница используется для назначения вариаций аккордов на основные гармонии. При идентификации того или иного аккорда автоматически выбирается соответствующая вариация аккорда и запускается ее воспроизведение по треку пэда.

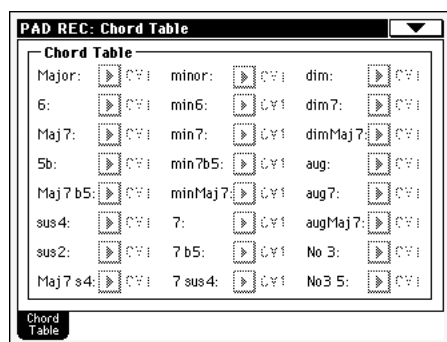

Chord / Chord Variation ▶ PAD

Таблица назначений вариаций аккордов на основные гармонии.

Import: Import SMF

Функция Import SMF предназначена для импорта MIDI-данных из стандартного MIDI-файла, созданного на внешнем секвенсоре, с последующим приведением информации к формату вариации аккорда (Chord Variation).

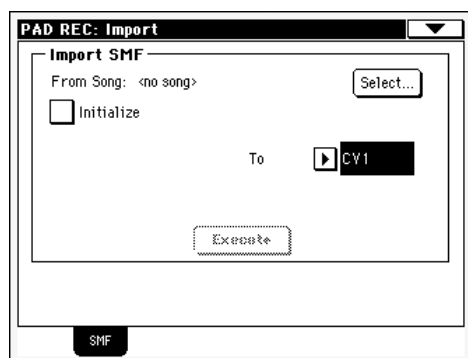

При программировании вариации аккорда на внешнем секвенсоре назначайте пэдовый трек на MIDI-канал под номером 10.

Замечание: поддерживается работа только с файлами SMF формата 0.

From Song

Имя загружаемого файла SMF (Standard MIDI File). Нажмите на кнопку Select и выберите требуемый файл формата ".SMF".

Select

Используется для перехода к окну выбора файла SMF.

Initialize

Если поле отмечено, то при загрузке файла SMF происходит инициализация всех установок пэда (Key/Chord, Chord Table, Sound...).

Совет: рекомендуется включать эту опцию при импорте первой вариации аккорда и отключать при импорте последующих.

To CV

Параметр используется для определения вариации аккорда (Chord Variation), которая будет выступать в роли приемника информации.

Execute

После того как на данной странице будут определены все необходимые установки, нажмите на эту кнопку, чтобы инициализировать процесс импорта файла SMF.

Export: SMF

Функция Export SMF используется для экспорта вариации аккорда (Chord Variation) в формате SMF (Standard MIDI File). В дальнейшем экспортированный файл можно будет отредактировать на внешнем секвенсоре.

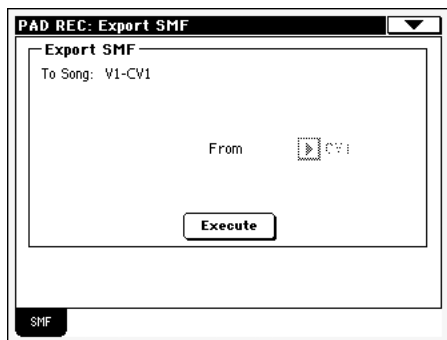

To Song

Не редактируемый параметр, отображающий имя генерируемого MIDI-файла. Оно формируется автоматически и совпадает с именем вариации аккорда.

From CV

Ниспадающее меню, используемое для выбора из текущего пэда одной из доступных вариаций аккорда.

Execute

Выберите вариацию аккорда и для ее экспорта нажмите на кнопку Execute. Раскроется стандартное окно, позволяющее выбрать оборудование-приемник и директорию на нем. Для записи в выбранную директорию нажмите на кнопку Save.

Меню страницы

Раскрывается при нажатии на пиктограмму меню страницы и используется для выбора команд. Для выхода из меню страницы без выбора команды прикоснитесь к экрану дисплея вне зоны меню страницы.

Write Pad

Используется для сохранения результатов редактирования или записи пэда во внутреннюю память инструмента. При выборе этой команды раскрывается диалоговое окно Write Pad (см. ниже).

Undo

Команда доступна только на главной странице режима записи пэда и на некоторых страницах его редактирования. В режиме редактирования команда Undo используется для стирания результатов последней сессии записи и возврата к предыдущему состоянию. Если выбрать эту команду вторично, то отмененные результаты записи вновь восстановятся (функция "Redo").

Delete Pad Track

Команда доступна только на главной странице режима записи пэда. Она используется для стирания пэдового трека.

Overdub Step Recording

Команда доступна только на главной странице режима записи пэда. Она используется для перехода в диалоговое окно Overdub Step.

Exit from Record

Команда используется для выхода из режима записи без сохранения результатов в пэд.

Диалоговое окно Write Pad

Для перехода к этому диалоговому окну выберите команду Write Pad меню страницы. Оно используется для сохранения в память записанного или отредактированного пэда.

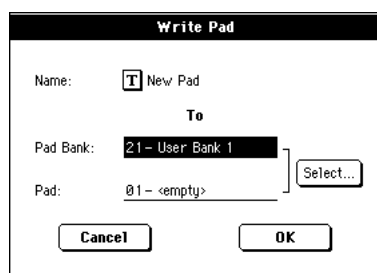

В качестве установок пэда сохраняются значения параметров, отмеченных в руководстве символами ▶ PAD.

Name ▶ PAD

Имя пэда, который необходимо сохранить. Для перехода к окну ввода символьной информации (Text Edit) нажмите пиктограмму [T].

Pad Bank

Банк-приемник пэда. Здесь можно выбрать только пользовательский банк.

Pad

Пэд-приемник внутри текущего банка пэдов. Для выбора нужной позиции используйте колесо TEMPO/VALUE.

***Замечание:** по умолчанию предлагается сохранить пэд в память пользовательских пэдов. Тем не менее, существует возможность перезаписи и заводских. Однако для этого необходимо отключить установку "Factory Style and Pad Protect", которая находится на странице Media > Preferences.*

Кнопка Select...

Используется для перехода к окну Pad Select, предназначенному для выбора пэда-приемника.

Режим воспроизведения песни

Режим воспроизведения песни используется для прослушивания песен. Поскольку Pa500 имеет два секвенсора, то можно одновременно запустить воспроизведение двух песен. Это удобно при работе на концерте в режиме нон-стоп. Секвенсоры поддерживают работу с файлами форматов Standard MIDI File и Karaoke.

Одновременно с воспроизведением песни можно играть по четырем трекам реального времени (Upper 1 — 3, и Lower). С помощью выбора перформансов и STS на треки реального времени можно назначать другие программы и установки эффектов.

Режим воспроизведения песни поддерживает работу с базой музыкальных данных, которая автоматизирует процесс выбора песен определенного музыкального стиля. С каждой из записей музыкальной базы данных связано четыре установки STS.

Режим воспроизведения песни можно использовать в упрощенном режиме (стр. 6).

Управление секвенсорами

Для управления воспроизведением секвенсоров Pa500 используются секции независимых регуляторов (SEQUENCER 1 для управления секвенсором 1 и SEQUENCER 2 — для управления секвенсором 2). Более подробно регуляторы секвенсоров описаны на странице 13.

MIDI CLOCK

В режиме воспроизведения песни внутренний секвенсор Pa500 генерирует управляющие сообщения MIDI Clock даже в том случае, если параметр Clock установлен в значение MIDI (стр. 208). В этом режиме прием сообщений MIDI Clock по входу MIDI IN блокируется.

Pa500 передает только те сообщения MIDI Clock, которые были сгенерированы секвенсором 1. Для передачи сообщений MIDI Clock, параметр "Clock Send" должен быть активирован (стр. 208).

Tempo Lock и Link Mode

Для сохранения значения темпа при смене песен включите функцию TEMPO LOCK. Когда индикатор этой кнопки светится, вы можете вручную менять темп колесом.

При включении Tempo Lock также активируется функция Link Mode (стр. 163). Она задает обоим секвенсорам одинаковый темп.

Общая громкость, громкость, баланс секвенсоров

Для управления общей громкостью используется слайдер MASTER VOLUME, громкостью секвенсоров треков — слайдер BALANCE. Это позволяет управлять громкостью секвенсора независимо от громкости треков реального времени и пэдов.

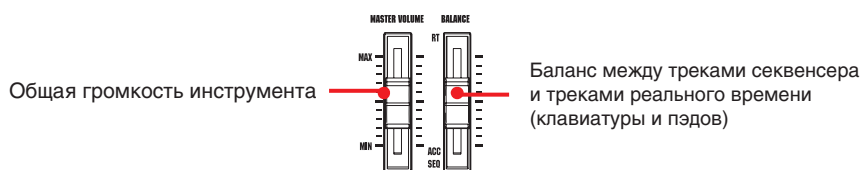

Для определения громкостного баланса между секвенсорами 1 и 2 используется слайдер SEQUENCER BALANCE. Максимальной громкости обоих секвенсоров соответствует центральное положение этого регулятора.



Параметры трека

Установки трека реального времени, произведенные в режиме воспроизведения песни, можно сохранить в перформанс.

Установки треков песни, такие как панорама, громкость и посылы на эффект, определяются в MIDI-файле.

Изменения треков, произведенные в режиме воспроизведения песни, сохранить в MIDI-файл невозможно. Для этого предусмотрен режим секвенсора.

Песни и формат стандартного MIDI-файла

Внутренний формат песни Pa500 совпадает со стандартным форматом MIDI-файла (SMF), являющийся универсальным для всех производителей. Файлы этого формата читаются всеми музыкальными инструментами и компьютерами.

Если песня на Pa500 создавалась с использованием только программ General MIDI, то в принципе она будет звучать узнаваемо на любом музыкальном инструменте или компьютере. Применение в песне эксклюзивных программ KORG нарушает ее совместимость с другим оборудованием.

И наоборот, при воспроизведении на Pa500 файлов формата SMF, построенных исключительно на звуках General MIDI, никаких проблем не возникает. Несмотря на широкую совместимость Pa500 с другими инструментами, при использовании нестандартных форматов эта идиллия может быть нарушена.

Если это произошло, войдите в режим песни и загрузите файл SMF. Затем вручную поменяйте несовпадающие программы на похожие программы Pa500. Сохраните файл SMF. Теперь в режиме воспроизведения песни он будет звучать адекватно оригиналу.

Параметры NRPN программы

GM-совместимые файлы SMF могут содержать сообщения NRPN (#99, 98) Control Change. Они используются для модификации ряда звуковых параметров перед стартом песни. Pa500 распознает следующие сообщения NRPN:

NRPN	CC#99 (MSB)	CC#98 (LSB)	CC#06 (Data Entry)
Vibrato Rate	1	8	0...127 ^(a)
Vibrato Depth	1	9	0...127 ^(a)
Vibrato Delay	1	10	0...127 ^(a)
Filter Cutoff f	1	32	0...127 ^(a)
Resonance	1	33	0...127 ^(a)
EG Attack Time	1	99	0...127 ^(a)
EG Decay Time	1	100	0...127 ^(a)
EG Release Time	1	102	0...127 ^(a)
Drum Filter Cutoff f	20	dd ^(b)	0...127 ^(a)
Drum Filter Resonance	21	dd ^(b)	0...127 ^(a)
Drum EG Attack Time	22	dd ^(b)	0...127 ^(a)
Drum EG Decay Time	23	dd ^(b)	0...127 ^(a)
Drum Coarse Tune	24	dd ^(b)	0...127 ^(a)
Drum Fine Tune	25	dd ^(b)	0...127 ^(a)
Drum Volume	26	dd ^(b)	0...127
Drum Panpot	28	dd ^(b)	0...127 ^(a)
Drum Rev Send (FX 1)	29	dd ^(b)	0...127 ^(a)
Drum Mod Send (FX 2)	30	dd ^(b)	0...127 ^(a)

(a). 64 = оригинальное значение параметра не изменяется

(b). dd = номер ударного инструмента 0...127 (C0...C8)

Замечание: эти значения сбрасываются при останове или смене песни.

Треки реального времени, пэдов и секвенсора

Pa500 оборудован двумя секвенсорами, каждый из которых может воспроизводить до 16 треков. Таким образом, в общей сложности инструмент укомплектован 32 секвенсорами треками.

Кроме того, во время воспроизведения песни можно играть по трекам реального времени Upper 1 — 3 и Lower. На главной странице режима воспроизведения песни можно управлять громкостью, мьютированием/размьютированием (см. ниже).

В режиме воспроизведения песни можно загружать перформансы или установки STS стиля, выбранного в последний раз. Для выбора другого множества установок STS сначала необходимо выбрать другой стиль.

Для выбора стиля прикоснитесь к этому полю

Для выбора перформанса прикоснитесь к этому полю

Громкость треков реального времени и их состояние (воспроизводится/мьютирован)

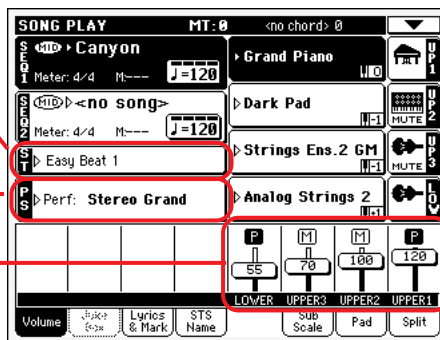

Кроме треков реального времени, выбор различных перформансов или установок STS может изменять программы, назначенные на пэдовые треки.

При переходе в режим воспроизведения песни из режима воспроизведения стиля установки треков реального времени и пэдовых треков не изменяются.

Главная страница

Для перехода к этой странице из другого режима нажмите кнопку SONG PLAY.

Поле песни Заголовок страницы Пиктограмма меню страницы

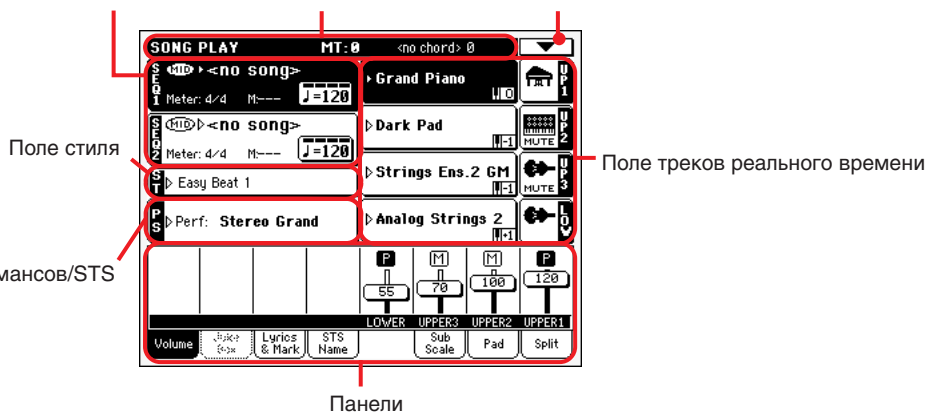

Замечание: при переходе в режим воспроизведения песни из режима воспроизведения стиля автоматически выбираются установки песни. Это может привести к тому, что изменятся некоторые параметры треков.

Для возврата к главной странице с одной из страниц редактирования режима воспроизведения песни нажмите на кнопку EXIT или SONG PLAY.

Для переключения между треками реального времени (стандартный режим) и треками песни используется кнопка TRACK SELECT. При первом нажатии на нее на дисплей выводится информация по трекам 1 — 8, при втором нажатии — информация по трекам 9 — 16, при третьем — снова информация по трекам реального времени (стр. 150).

Заголовок страницы

В строке отображается имя текущего операционного режима, установки транспонирования и идентифицированного аккорда.



Имя операционного режима Установка общего транспонирования (в полутонах) Распознанный аккорд

Имя операционного режима

Имя текущего операционного режима.

Мастер-транспонирование ▶ PERF, ▶ STS^{SB}

Диапазон мастер-транспонирования в полутонах. Значение параметра можно откорректировать с помощью кнопки TRANSPOSE панели управления.

Замечание: при выборе другого перформанса установка транспонирования может меняться. Кроме того, это может произойти при загрузке файла SMF, созданного на инструменте серии Korg Pa.

Установку мастер транспонирования можно зафиксировать (см. описание параметра “General Controls: Lock” на странице 203) и записать в память глобальных параметров (см. описание диалогового окна “Write Global - Global Setup”, стр. 212).

Распознанный аккорд

При игре на клавиатуре инструмента в этом поле отображается распознанный аккорд. Если аббревиатура аккорда отсутствует, значит кнопка ACCOMP. отключена (стр. 11).

Пиктограмма меню страницы



Используется для перехода в меню страницы. Более подробно меню страницы описано на странице 164.

Поле песни

Отображает имя песни и параметры, состав которых определяется типом выбранной песни.



Ниже показано поле песни с выбранным файлом SMF или Караоке.

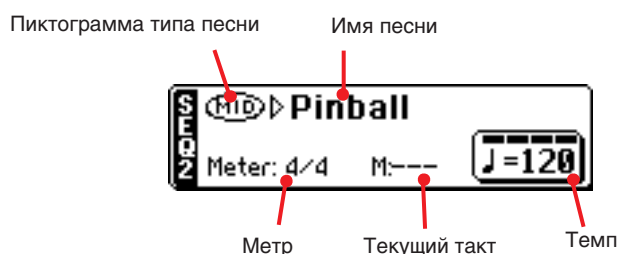

Секвенсор 1/2

На каждый из двух встроенных секвенсоров можно назначить свою песню. Каждый секвенсор имеет свои собственные параметры.

Пиктограмма типа песни

На секвенсор можно назначать песни различных типов, описанных ниже.



Стандартный MIDI-файл. Для его обозначения часто используют аббревиатуру SMF. Файлы этого формата имеют расширение “*.MID” или “*.KAR”. При записи песни Pa500 использует именно формат SMF (“*.MID”). MIDI-файлы караоке (“*.KAR”) являются дальнейшим развитием формата SMF.



Доступен только для секвенсора 1. Файл списка воспроизведения (расширение “*.JBX”). Его можно назначить только на секвенсор 1, однако его имя в поле не появляется. Пиктограмма JBX отображается в списке воспроизведения (Jukebox) вместе с выбранной в настоящий момент песней. Работа с файлами Jukebox производится на странице Jukebox Edit (стр. 160).

Имя песни

Отображает имя песни, назначенной на соответствующий секвенсор.

- Если секвенсор уже выбран (темный фон), то для перехода к окну выбора песни (Song Select) прикоснитесь к полю имени песни.
- Если секвенсор еще не выбран (белый фон), то сначала выберите его, а затем прикоснитесь к полю имени песни, чтобы перейти к окну выбора песни (Song Select).

В окне Song Select можно выбрать либо песню (Song) либо файл со списком воспроизведения песен (Jukebox). Более подробно окно выбора песен (Song Select) описано на странице 78.

Если выбрать новую песню при запущенном воспроизведении старой, то воспроизведение останавливается, загружается новая песня и секвенсор устанавливается в режим готовности к воспроизведению.

Для выбора песни можно также нажать на кнопку SELECT соответствующего секвенсора. Для выбора песни с помощью ввода ее идентификационного номера нажмите на кнопку SELECT еще один раз (стр. 79).

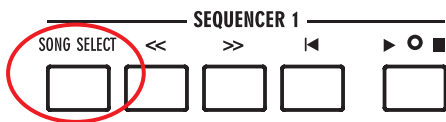

Метр

Отображает метр выбранной песни.

Параметр доступен только при выборе файла SMF или Karaoke.

Текущий такт

Отображает номер текущего такта.

Параметр доступен только при выборе файла SMF или Karaoke.

Темп

Параметр доступен только при выборе файла SMF или Karaoke.

Темп метронома. Выберите этот параметр и с помощью регуляторов TEMPO/VALUE откорректируйте темп. Можно редактировать темп, не выбирая этого параметра. Для этого вращайте колесо при нажатой кнопке SHIFT. Темп выбранного секвенсора будет соответствующим образом модифицироваться.

Совет: находясь на главной странице, можно выбрать параметр Темпо (темп) второго секвенсора, в то время как будет выбран первый секвенсор. В этом случае с помощью колеса будет изменяться темп секвенсора 2, а с помощью комбинации SHIFT + колесо — темп секвенсора 1.

Поле стиля

Текущий стиль. Новый стиль можно выбрать во время воспроизведения песни, чтобы при переходе в режим воспроизведения стиля уже был загружен необходимый.

Для перехода к окну Style Select (выбор стиля) прикоснитесь к полю его имени. Стиль можно выбрать также с помощью кнопок STYLE SELECT панели управления. При выборе нового стиля загружаются соответствующие ему установки STS.

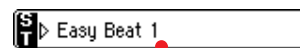

Выбранный стиль

Поле перформансов/STS

Отображается имя перформанса или установки STS.

Выбранный перформанс или установка STS

Выбранный в последний раз перформанс (PERF) или установка STS (STS).

Для перехода к окну Performance Select (выбор перформанса) прикоснитесь к полю его имени. Перформанс можно выбрать также с помощью кнопок PERFORMANCE/SOUND SELECT панели управления.

Для выбора установок STS используются кнопки, расположенные под дисплеем.



Выбранный перформанс или STS

Поле треков реального времени

Отображается информация о треках реального времени.

Имя программы



Имя трека

Банк программ

Состояние трека

Октавное транспонирование трека

Имя программы ▶ PERF, ▶ STS

Имя программы, назначенной на соответствующий трек реального времени.

- Если трек уже выбран (темный фон), то для перехода к окну выбора программы (Sound Select) прикоснитесь к полю имени программы.
- Если трек еще не выбран (белый фон), то сначала выберите его, а затем прикоснитесь к полю имени программы, чтобы перейти к окну выбора программы (Sound Select).

Октавное транспонирование треков ▶ PERF, ▶ STS

Не редактируемый параметр. Установка октавного транспонирования соответствующего трека. Для редактирования установок октавного транспонирования перейдите к странице редактирования “Mixer/Tuning: Tuning” режима воспроизведения песни (стр. 89).

С помощью кнопки UPPER OCTAVE панели управления можно транспонировать все треки Upper одновременно.

Имя трека реального времени

Не редактируемое поле. Имя соответствующего трека.

UP1	Upper 1	Правая рука
UP2	Upper 2	Правая рука
UP3	Upper 3	Правая рука
LOW	Lower	Левая рука

Банк программ ▶ PERF, ▶ STS

Банк, которому принадлежит текущая программа.

Состояние треков ▶ PERF, ▶ STS

Состояние (воспроизводится/мьютирован) текущего трека. Для изменения состояния трека прикоснитесь к его пиктограмме.

Пиктограмма отсутствует Трек воспроизводится.

Пиктограмма MUTE Трек мьютирован (не воспроизводится).

Панели

Нижняя часть главной страницы отведена под различные панели, которые вызываются с помощью соответствующих закладок. Более подробно панели описаны на странице 151.

Панель громкости

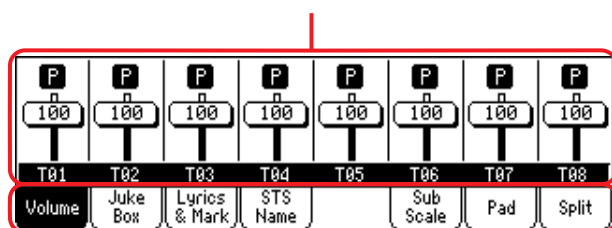

Закладки

Страницы треков 1 — 8 и 9 — 16

Для циклического переключения между стандартным режимом просмотра и просмотром треков 1 — 8 и 9 — 16 используется кнопка TRACK SELECT. В режиме просмотра треков в верхней части главной страницы отображаются параметры треков песни.

Для перехода к стандартному представлению главной страницы (треки реального времени, стр. 148) нажмите еще один раз на кнопку TRACK SELECT.

Поле песни

Несмотря на то, что поле находится в другом месте, оно абсолютно идентично полю песни в стандартном режиме просмотра главной страницы.

Информация о выбранном треке

В строке отображается имя программы, назначенной на выбранный трек. Оно отображается не только на главной странице, но и на некоторых страницах редактирования.

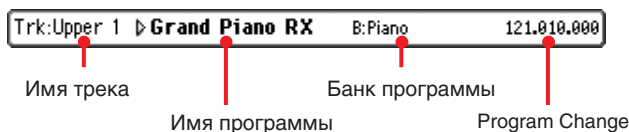

Имя трека

Имя выбранного трека

Имя программы

Программа, назначенная на выбранный трек. Для перехода к окну выбора программы Sound Select прикоснитесь к этому полю и выберите требуемую программу.

Банк программы

Банк, которому принадлежит выбранная программа.

Program Change

Сообщение Program Change (Bank Select MSB, Bank Select LSB, Program Change).

Поле программы



Установка октавного транспонирования трека песни Банк программы

Отображает программы и установки октавного транспонирования восьми треков.

Установка октавного транспонирования трека песни

Нередактируемый параметр. Отображает значение установки октавного транспонирования соответствующего трека. Для редактирования установок октавного транспонирования перейдите к странице “Mixer/Tuning: Tuning” режима воспроизведения песни (стр. 89).

Банк программ

Банк, которому принадлежит текущая программа. Для выбора трека прикоснитесь один раз к полю имени. Отобразится детальная информация о выбранном треке (см. выше). Если прикоснуться к этому полю во второй раз, то раскроется окно выбора программ Sound Select.

Панель Volume

Для выбора этой панели прикоснитесь к закладке Volume. Панель позволяет определить громкость каждого из треков и состояние (воспроизводится/мьютирован).

Для циклического переключения между стандартным режимом просмотра и просмотром треков 1 — 8 и 9 — 16 используется кнопка TRACK SELECT.

В стандартном режиме просмотра на панель выводятся треки реального времени.

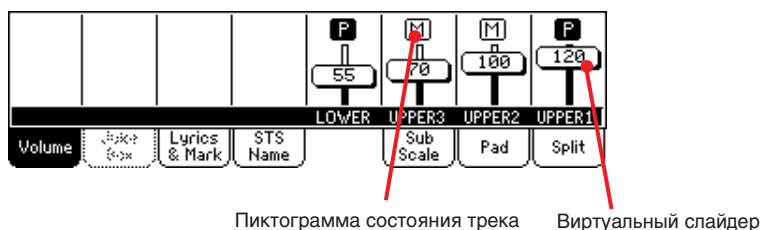

В режиме просмотра **треков песни 1 — 8** на панель выводятся треки песни 1 — 8.

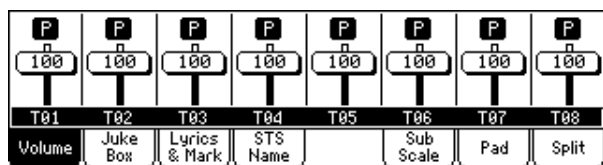

В режиме просмотра **треков песни 9 — 16** на панель выводятся треки песни 9 — 16.

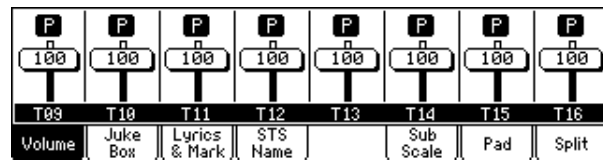

Виртуальные слайдеры

Виртуальные слайдеры используются для графического представления установок громкости каждого из треков. Для изменения параметров громкости можно выбрать трек, прикоснувшись к полю трека, и отредактировать установки громкости с помощью колеса TEMPO/VALUE.

Установки треков реального времени можно сохранить в перформанс.

Пиктограмма состояния треков ▶ PERF, ▶ STS, ▶ GBL^{Sng}

Состояние треков (воспроизводится/мьютирован). Для изменения состояния трека выберите его и прикоснитесь к пиктограмме. Состояние треков реального времени можно сохранить в перформанс или установку STS.

P Состояние воспроизведения. Трек воспроизводится.

M Состояние мьютирования. Трек не воспроизводится.

***Замечание:** эти установки можно сохранить в глобальные установки песни (командой меню “Write Global-Song Play Setup”), чтобы не менять состояние треков при смене файла SMF. Однако, это будет не так при чтении файла SMF, созданного инструментом серии Pa, поскольку такие файлы содержат специальные команды установки состояния Play/Mute каждого трека.*

Имена треков

Под слайдерами расположены метки, отображающие имена каждого из треков. Для переключения между просмотром различных треков используйте кнопку TRK.SEL.

UPPER1...3 Треки Upper.

LOWER Трек Lower.

T01...T16 Треки песни [*].

[*] Установки громкости этих треков не сохраняются.

Панель Jukebox

Если на секвенсор 1 назначить файл Jukebox (расширение “.JBX”), то можно просматривать и выбирать песни (кнопка Select) из списка песен. Таким образом, можно выбрать любую песню и поменять порядок воспроизведения.

***Замечание:** файл со списком воспроизведения песен можно назначить только на секвенсор 1.*

***Замечание:** панель становится доступной только в том случае, если в секвенсор загружен файл со списком воспроизведения песен.*

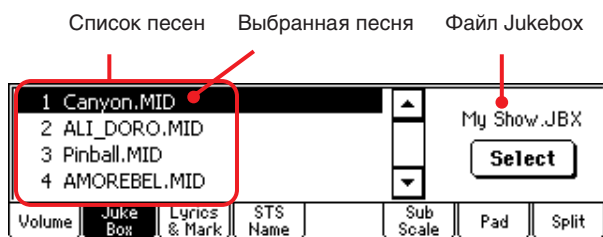

Совет: для создания или редактирования файла со списком воспроизведения песен используется страница *Jukebox Edit* (стр. 160). Для быстрого создания списка воспроизведения нажмите кнопку “Play All” в окне *Song Select* (стр. 79).

Внимание: при попытке удалить песню, включенную в список воспроизведения, и которая в настоящий момент воспроизводится, секвенсор останавливается и выводится сообщение “No Song”. При этом можно прикоснуться к закладке *JukeBox*, чтобы раскрыть панель *Jukebox*, и выбрать другую песню.

Следующую песню можно выбрать также и с помощью комбинации регуляторов *SHIFT* + >> (быстрая перемотка в прямом направлении) секции секвенсора 1. Затем нажмите кнопку *PLAY/STOP* этой же секции.

Список песен

Используется для просмотра файла *Jukebox* со списком воспроизведения. Для перемещения по списку используйте строку прокрутки.

Выбранная песня

Имя воспроизводящейся песни. Можно выбрать другую песню и прикоснуться к кнопке *Select*, чтобы назначить ее на воспроизведение.

Кнопка Select

Для назначения выбранной песни (отображается в инверсном цвете) на секвенсор 1 прикоснитесь к кнопке *Select*. Воспроизведение текущей песни прерывается и запускается выбранная.

Файл Jukebox

Имя файла *Jukebox*, содержащего список воспроизведения песен. Для редактирования файла предусмотрена страница “*Jukebox Editor*” (стр. 160).

Управление воспроизведением

Управление воспроизведением файла со списком песен с помощью секвенсора 1 несколько отличается от управления воспроизведением одной песни.

<< и >> Команды быстрой перемотки назад/вперед.
[SHIFT] Если нажать на одну из этих кнопок при нажатой кнопке *SHIFT*, то произойдет переход к предыдущей/следующей песне из списка воспроизведения.

HOME Возвращает к такту 1 текущей песни.

PLAY/STOP Запускает или останавливает воспроизведение текущей песни в текущем такте. Если открыта страница со списком воспроизведения песен, то можно запустить воспроизведение с выбранной песни (см. описанную выше панель *Jukebox*).

Панель Lyrics & Markers

Боковые закладки Lyrics

Эти панели отображают текстовую информацию и аббревиатуры аккордов, включенные в песню в виде файла “.TXT”. Доступны следующие тексты:

- Входящие в состав фалов *SMF*
- Входящие в состав фалов *Karaoke*
- Файла “.TXT”, загружаемого вместе с файлом *SMF* или *Karaoke* (см. далее).

Текстовая информация выбранной песни отображается только в том случае, если она там есть и если представлена в формате, который поддерживается инструментом.

Во время воспроизведения песни на дисплей выводится текстовая информация. Кроме того, над текстом отображаются аббревиатуры аккордов, если отмечен параметр “*Show Chords*” закладки *Options*. Текущие слова текста подчеркиваются.

Аккорды песни

Аккорды, включенные в состав *MIDI*-файла. Иногда удобнее следить за эти полем, чем за аккордами, отображаемыми в тексте.

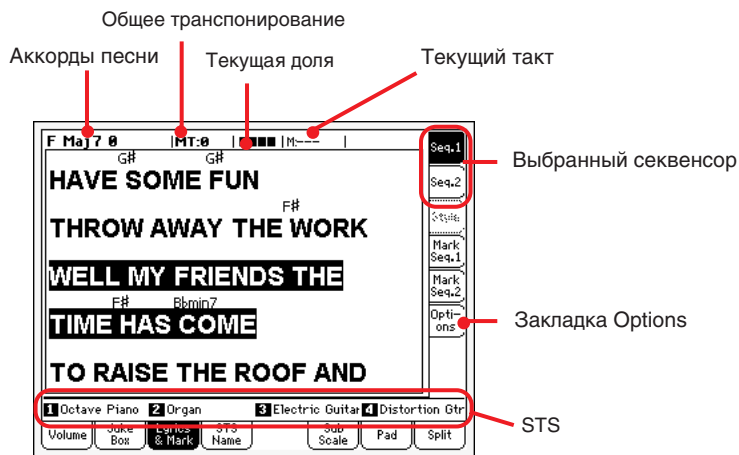

Master Transpose

Общее транспонирование в полутонах. Его можно менять кнопками TRANSPOSE панели управления.

Текущая доля

Номер текущей доли.

Текущий такт

Номер текущего такта.

Выбранный секвенсор (SEQ 1/SEQ 2)

Закладки используются для выбора секвенсора, песня которого будет выводиться на экран дисплея.

Замечание: на главной странице режима воспроизведения песни можно выбрать секвенсор 2, а на странице Lyrics — секвенсор 1 (или наоборот). Это позволяет текст одной песни выводить на внешний монитор, а текст песни другого секвенсора — на встроенный.

STS

Название одной из 4 установок STS. Коснитесь любой из них для ее выбора.

Боковые закладки Markers

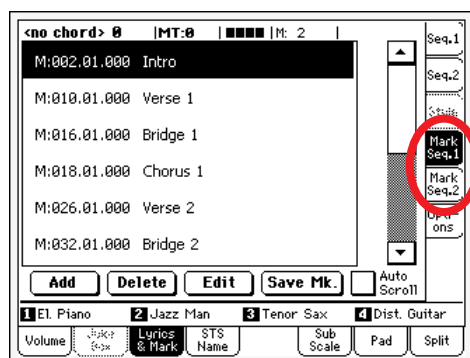

Pa500 может считывать содержащиеся в середине песни стандартные маркеры для быстрого перехода в соответствующую позицию песни. Дополнительно вы можете устанавливать свои маркеры “на ходу”.

Примечание: Маркеры не действуют при включенной функции Groove Quantize.

Примечание: Нецелесообразно использовать маркеры с файлом Jukebox, назначенным на секвенсор 1, поскольку нажатие кнопки PLAY/STOP удалит маркеры.

Для добавления маркера:

1. Перейдите на страницу Song Play > Mark Seq.1 (Seq.2).
2. Запустите песню, нажав кнопку SEQ.1 (SEQ.2) PLAY/STOP.
3. По достижении позиции, в которой предполагается установить маркер, нажмите дисплейную кнопку Add.

- Если нажать Add в пределах первых долей такта, маркер сохранится в начале текущего такта.
 - Если нажать Add в пределах последних долей такта, маркер сохранится в начале следующего такта.
4. Повторите эту процедуру для всех остальных маркеров.
 5. Остановите песню, нажав кнопку SEQ.1 (SEQ.2) PLAY/STOP.

Переход к сохраненному маркеру:

1. Еще раз запустите песню.
2. Для перехода к сохраненному маркеру, нажмите его на дисплее. Песня перейдет в соответствующую позицию по окончании текущего такта.

Для редакции маркера:

1. Нажмите на дисплее редактируемый маркер.
2. Нажмите на дисплее кнопку Edit для перехода в режим редакции маркера. Отобразится окно Edit Marker.
3. В окне Edit Marker вы можете отредактировать имя и позицию выбранного маркера.
4. Сохраните маркеры (см. далее).

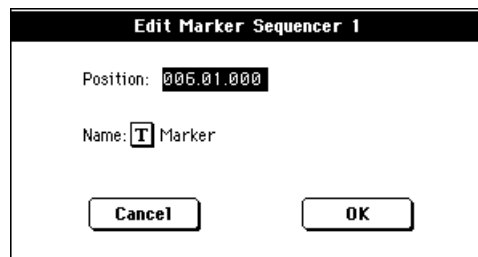

Для удаления маркера:

1. Нажмите на дисплее удаляемый маркер.
2. Нажмите на дисплее кнопку Delete для удаления выбранного маркера.
3. Сохраните маркеры (см. далее).

Для сохранения маркера:

В меню страницы выберите команду “Save Song Marker Seq.1” или “Save Song Marker Seq.2” (в зависимости от того, в каком из секвенсоров создавались маркеры). Или нажмите дисплейную кнопку Save Mk для сохранения всех маркеров. Маркеры будут сохранены в MIDI-файл.

Auto Scroll

Отметьте данный параметр для постоянного отображения на дисплее текущего маркера в процессе воспроизведения. При этом список маркеров будет пролистываться автоматически.

Не отмечайте этот параметр, если перелистывание списка нежелательно. Это удобно при необходимости оставить маркер отображенным на дисплее в целях постоянной готовности перехода в соответствующую позицию песни без затрат времени на поиск маркера в списке.

STS

Название одной из 4 установок STS. Коснитесь любой из них для ее выбора.

Закладка Options

Используется для перехода к панели Options, где определяются различные видеоустановки (см. ниже).

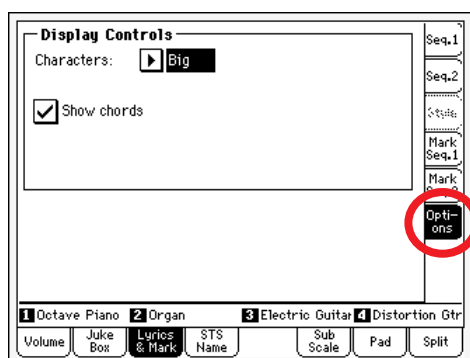

Display Controls

Параметры определяют режим вывода текста на экран дисплея.

Characters ▶ GBL^{STP}

Название шрифта. Имеется возможность переключения между маленьким и большим кеглями.

Show chords ▶ GBL^{STP}

Если поле параметра промаркировано, то на дисплей выводятся аккорды над текстом, если они имеются в MIDI-файле.

Загрузка текстовой информации с файлами SMF

Если в той же директории, где хранится файл SMF, существует одноименный файл “.TXT”, то он загружается вместе с файлом “.MID” и отображается на страничке Lyrics.

Допустим в директории, где находится файл “MYSONG.MID” существует файл “MYSONG.TXT”. Тогда при загрузке файла “.MID” загрузится и “MYSONG.TXT”.

Однако, в отличие от стандартного текста песни, во время ее воспроизведения этот текстовый файл автоматически не пролистывается. Для перемещения по его страницам вперед/назад необходимо использовать программируемый или ножной переключатель, на которые назначена функция Text Page Up (следующая страница) или Text Page Down (предыдущая страница).

Замечание: если вместе с песней загружается файл “.TXT”, то он отменяет внедренную в файл песни текстовую информацию.

Игра на клавиатуре при чтении аккордов

При игре на клавиатуре под воспроизводящую песню, если вы захотите играть на клавиатуре в тональности C, видя на дисплее оригинальные аккорды, отключите параметр “Transpose applies to Style and Kbd tracks...” и отметьте поле “Transpose applies to Sequencer 1/2” parameter (стр. 202).

Панель STS Name

Отображает имена четырех доступных установок STS. Более детально панель описана на странице 85.

Панель Sub-Scale

Используется для определения вторичного строя треков реального времени. Более детально панель описана на странице 90.

Панель Pad

Используется для просмотра программ, назначенных на четыре пэда. Более детально панель описана на странице 85.

Панель Split

Панель используется для определения точки разбиения клавиатуры. Более детально панель описана на странице 86.

Меню редактирования

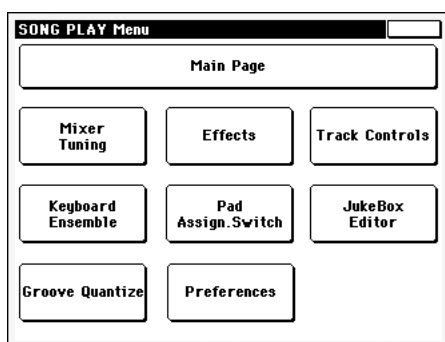

Для перехода к меню редактирования Song Play, находясь на любой странице, нажмите на кнопку MENU. Меню обеспечивает доступ к разделам редактирования выбранного секвенсора (стр. 150).

Находясь в меню, выберите требуемый раздел редактирования или, для выхода из меню, нажмите на кнопку EXIT или SONG PLAY.

Для возврата к главной странице режима воспроизведения песни из страницы редактирования нажмите на кнопку EXIT или SONG PLAY.

Каждый пункт меню соответствует разделу редактирования. Каждый раздел редактирования состоит из нескольких страниц, для выбора которых предусмотрены закладки, расположенные в нижней части дисплея.

Замечание: некоторые параметры справедливы только для реального времени. Для просмотра сохранены ли параметры в перформансе, STS или Global-Song Play Setup, см информацию на стр. 344.

Обычно, параметры трека реального времени могут сохраняться в перформанс или в SongBook STS, а параметры трека песни — в Global-Song Play Setup.

Структура страницы редактирования

Все страницы редактирования используют одинаковые базовые элементы.

Операционный режим Выбранный секвенсор Раздел редактирования Пиктограмма меню страницы



Операционный режим

Информирует о том, что инструмент находится в режиме воспроизведения песни.

Выбранный секвенсор

Прежде чем перейти к редактированию, выберите на главной странице в поле Song (песня) один из двух секвенсоров (см. ниже “Переключение между секвенсорами во время редактирования”).

Раздел редактирования

Идентифицирует текущий раздел редактирования, соответствующий одному из пунктов меню редактирования (см. выше).

Пиктограмма меню страницы

Используется для перехода в меню страницы (стр. 164).

Поле параметров

На каждой странице расположено несколько параметров. Для выбора требуемой страницы предусмотрены закладки. Более подробно параметры страниц будут описаны ниже.

Закладки

Используются для выбора страниц текущего раздела редактирования.

Переключение между секвенсорами во время редактирования

Режим редактирования позволяет изменять некоторые из параметров секвенсоров. Выбранный секвенсор отображается в заголовке страницы.



Для выбора секвенсора перейдите на главную страницу режима воспроизведения песни и выберите секвенсор, установки которого необходимо отредактировать.

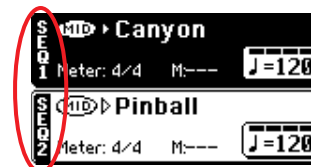

Mixer/Tuning: Volume/Pan

На странице находятся установки громкости и панорамы треков реального времени или песни.

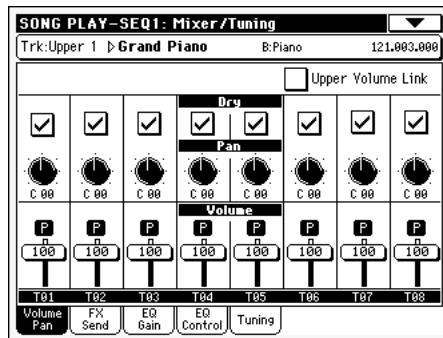
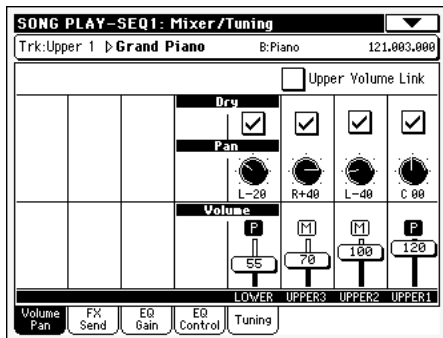

Замечание: параметры песни в установки перформанса или STS не сохраняются.

Замечание: при выборе новой песни установки мьютирования треков могут поменяться.

Для переключения между отображением треков реального времени и треков песни используется кнопка TRACK SELECT.

Upper Volume Link ▶ GBLSty

Параметр определяет, будут ли при изменении громкости одного трека Upper соответствующим образом модифицироваться установки громкости остальных треков Upper.

Для сохранения значения этого параметра перейдите в режим воспроизведения стиля, и выберите из меню страницы команду Write Global-Style Play Setup (стр. 103).

Замечание: это двойник параметра, расположенного на странице "Preferences: Global Setup" режима воспроизведения стиля.

Поле отмечено

При изменении громкости одного трека Upper соответствующим образом будут модифицироваться установки громкости остальных треков Upper.

Поле не отмечено

При изменении громкости одного трека Upper установки громкости остальных треков Upper не модифицируются.

Dry ▶ PERF, ▶ STS

Поле используется для включения/отключения прямого сигнала трека.

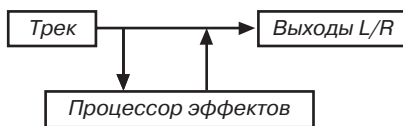

Поле отмечено

Прямой сигнал поступает на выход, микшируясь с сигналом эффектов.

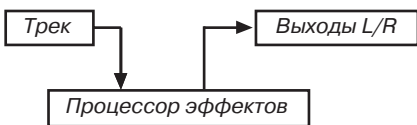

Поле не отмечено

Прямой сигнал не поступает на выход, а подается только на эффекты. Обработанный сигнал панорамируется (только для стерео эффектов) согласно установке Pan.

Pan ▶ PERF, ▶ STS

Положение трека в стереополе.

-64...-1 Левый стереоканал.

0 По центру

+1...+64 Правый стереоканал.

Volume ▶ PERF, ▶ STS

Громкость трека.

0...127 Громкость трека в формате MIDI.

Пиктограмма состояния треков ▶ PERF, ▶ STS, ▶ GBL^{Sng}

Состояние трека (воспроизводится/мьютирован).



Трек воспроизводится.



Трек мьютирован.

Mixer/Tuning: FX Send

На странице находятся параметры, позволяющие определять уровень сигнала, подаваемого на входы встроенных процессоров эффектов.

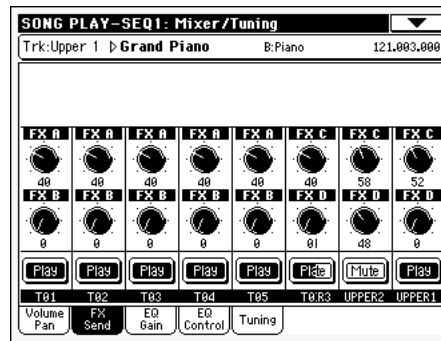
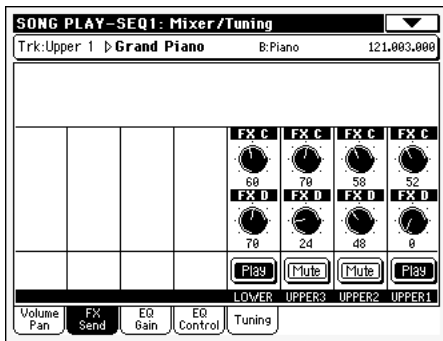

Замечание: при сохранении перформанса или STS установки песни не записываются.

Процессоры эффектов Ра500 скоммутированы параллельно. Это позволяет определять в процентах уровень прямого сигнала, который необходимо обработать.

Для того, чтобы на выходе присутствовал только сигнал, обработанный эффектом (это может потребоваться при использовании эффектов типа “разрыв”, например, эффект вращающихся динамиков, дисторшн, эквалайзер...), то достаточно установить параметр Dry в значение Off (см. выше описание параметра Dry).

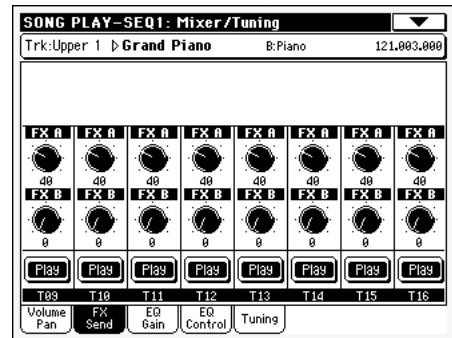

Режим воспроизведения песни поддерживает работу четырех процессоров. Обычно они используются следующим образом:

- FX A** Эффект реверберации для секвенсеров 1 и 2.
- FX B** Модуляционный эффект для секвенсеров 1 и 2.
- FX C** Эффект реверберации для треков реального времени.
- FX D** Модуляционный эффект для треков реального времени.

В зависимости от состояния параметра “Seq.2 FX Mode”, секвенсор 2 может использовать пару эффектов C/D (стр. 163). Более того, режим секвенсора позволяет создавать песню с использованием всех четырех процессоров эффектов (стр. 189).

Для переключения между отображением треков реального времени и треков песни используется кнопка TRACK SELECT.

Замечание: если остановить песню и запустить снова или выбрать новую песню, то восстанавливаются параметры песни, принятые по умолчанию. Однако можно приостановить песню (пауза), откорректировать установки эффектов и запустить воспроизведение. Для того чтобы произведенные корректировки песни можно было сохранить, редактируйте ее в режиме секвенсора.

Send level (A...D) ▶ PERF, ▶ STS

0...127 Уровень сигнала трека, подаваемого на вход соответствующего процессора эффектов.

Пиктограмма состояния треков ▶ PERF, ▶ STS, ▶ GBL^{Sng}

Состояние трека (воспроизводится/мьютирован).

 Трек воспроизводится.

 Трек мьютирован.

Mixer/Tuning: EQ Gain

Здесь производятся установки трехполосного эквалайзера (EQ) для каждого трека.

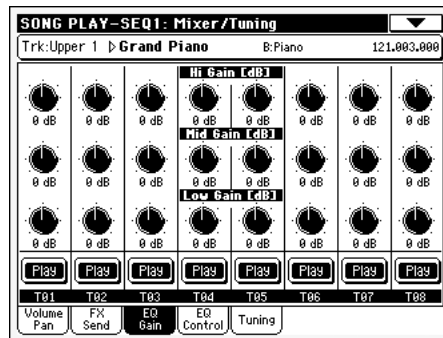
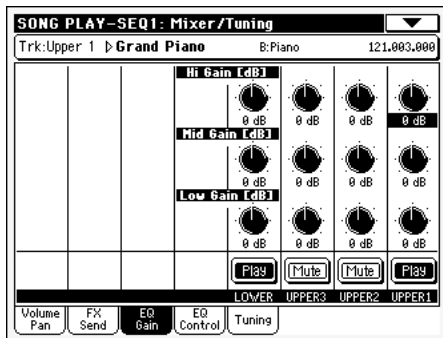

Для переключения между треками реального времени и треками песни используется кнопка TRACK SELECT.

Замечание: Секвенсоры 1 и 2 имеют независимые эквалайзеры.

Совет: Эквалайзер трека можно сохранить в основных установках режима воспроизведения песни (Song Play-Global Setup). Это поможет настроить звучание Pa500 на ваш вкус для любых воспроизводимых MIDI-файлов.

Hi (High) Gain ▶ PERF, ▶ STS, ▶ GBL^{Sng}

Управляет высокочастотным полочным фильтром. Значения отображаются в децибелах (dB).

Mid (Middle) Gain ▶ PERF, ▶ STS, ▶ GBL^{Sng}

Управляет среднечастотным колокольным фильтром. Значения отображаются в децибелах (dB).

Low Gain ▶ PERF, ▶ STS, ▶ GBL^{Sng}

Управляет низкочастотным полочным фильтром. Значения отображаются в децибелах (dB).

Пиктограмма состояния треков ▶ PERF, ▶ STS, ▶ GBL^{Sng}

Определяет состояние трека (воспроизводится/мьютирован).

 Трек воспроизводится.

 Трек мьютирован.

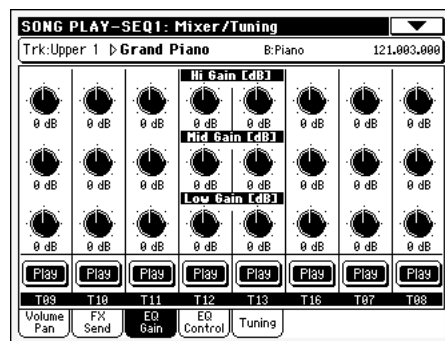

Mixer/Tuning: EQ Control

Здесь производится сброс или обход эквалазации треков, программируемой на предыдущей странице.

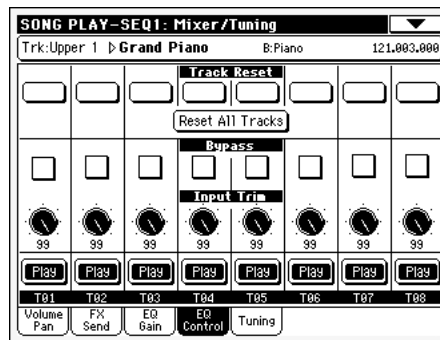
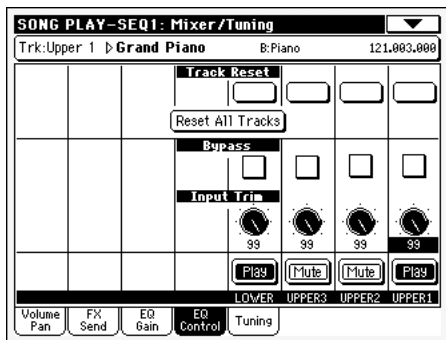

Для переключения между треками реального времени и треками песни используется кнопка TRACK SELECT.

Кнопки Track Reset

Используются для сброса эквалазации (т.е., “ровная АЧХ”) соответствующих треков.

Кнопка Reset All Tracks

Используется для сброса эквалазации (т.е., “ровная АЧХ”) всех треков.

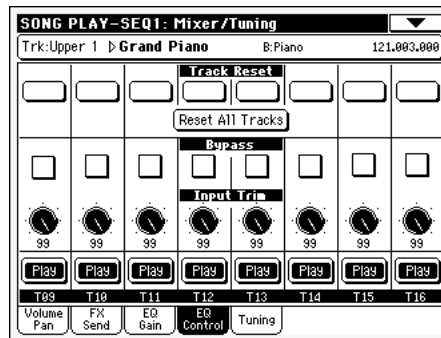

Bypass ▶ PERF, ▶ STS

Установка флажков дает обход эквалайзеров соответствующих треков. При этом, эквалазация трека отсутствует, но все параметры сохраняются. Если снять флажок, эквалазация восстанавливается с оригинальными настройками.

Input Trim ▶ PERF, ▶ STS

Данный регулятор позволяет ограничить уровень сигнала, проходящего через эквалайзер. Это помогает предотвратить перегрузку сигнала при экстремальных значениях эквалазации.

Пиктограмма состояния треков ▶ PERF, ▶ STS, ▶ GBL^{Sng}

Определяет состояние трека (воспроизводится/мьютирован).

Трек воспроизводится.

Трек мьютирован.

Mixer/Tuning: Tuning

Параметры страницы позволяют определить различные установки настройки высоты тона. Более подробно об этом рассказывается на странице 89.

Parameters ▶ PERF, ▶ STS

Замечание: установки трека песни, отредактированные на этой странице, не сохраняются.

Effects: FX Select

Страница используется для назначения эффектов на встроенные процессоры А — D.

Замечание: при останове песни или выборе новой активизируются установки эффектов, принятые по умолчанию. Однако можно остановить песню, отредактировать установки эффектов, и снова запустить ее. Для того чтобы произведенные корректировки установок эффектов песни сохранялись, редактируйте ее в режиме секвенсора.

Замечание: Установки эффектов по умолчанию можно сохранить в окне Global-Song Play Setup при выборе команды меню “Write Global-Song Play Setup” (стр. 164).

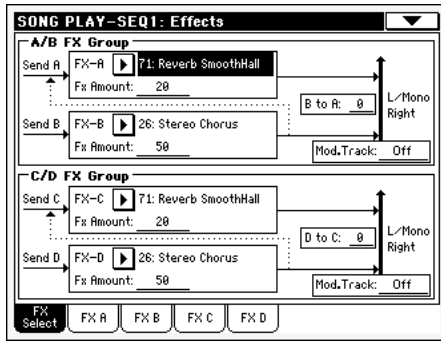

FX A...D ▶ **PERF**, ▶ **STS**, ▶ **GBLSng**

Эффекты, назначенные на соответствующие процессоры. Обычно на процессоры А и С назначаются эффекты реверберационного типа, а на процессоры В и D — модуляционного (хорус, флэнжер, задержка...). Полный список доступных эффектов приводится на прилагаемом CD.

FX Amount ▶ **PERF**, ▶ **STS**, ▶ **GBLSng**

Уровень эффекта, добавляемого к прямому (необработанному) сигналу.

B to A, D to C ▶ **PERF**, ▶ **STS**, ▶ **GBLSng**

Уровень сигнала, подаваемого с выхода процессора эффектов В на вход процессора эффектов А, или же уровень сигнала, подаваемого с выхода процессора эффектов D на вход процессора эффектов С.

Mod.Track ▶ **PERF**, ▶ **GBLSng**

Трек-источник управляющих MIDI-сообщений. С помощью этих сообщений, генерируемых физическим контроллером или треком песни, можно модулировать параметры эффектов.

Использование эффектов в режиме воспроизведения песни

Pa500 имеет четыре процессора эффектов. В зависимости от типа загруженного MIDI-файла в режиме воспроизведения песни можно использовать два или четыре эффекта одновременно.

Обычно процессоры эффектов А и В резервируют для секвенсоров и пэдов, а процессоры С и D — для обработки треков реального времени.

В зависимости от состояния параметра “Seq.2 FX Mode”, пару процессоров эффектов можно назначить на тот или иной секвенсор (стр. 163).

Можно также создавать песни, которые используют все четыре процессора эффектов.

- Созданные на Pa500 песни (в режиме секвенсора) могут использовать до 4 эффектов (обычно это 2 эффекта реверберации + 2 модуляционных эффекта). На каждый из треков можно назначить пару процессоров эффектов (A/B или C/D).
- Стандартный MIDI-файл или файл формата Karaoke использует только 2 эффекта (обычно это 1 эффект реверберации + 1 модуляционный эффект). Это позволяет зарезервировать 2 эффекта для обработки треков реального времени.
- При одновременной работе обоих секвенсоров и “Seq.2 FX Mode” установленном в “AB” (стр. 163), секвенсоры треки обрабатываются эффектами A/B, а пара C/D резервируется под треки реального времени.
- При одновременной работе обоих секвенсоров и “Seq.2 FX Mode” установленном в “CD” (стр. 163), секвенсор 1 использует эффекты процессоров A/B, в то время как пара C/D резервируется для обработки эффектами секвенсора 2 и треков реального времени.

Effects: FX A...D

На этих страницах находятся параметры четырех процессоров эффектов. Ниже приведена страница FX A, когда на процессор A назначен эффект Reverb Smooth Hall.

Выбранный эффект

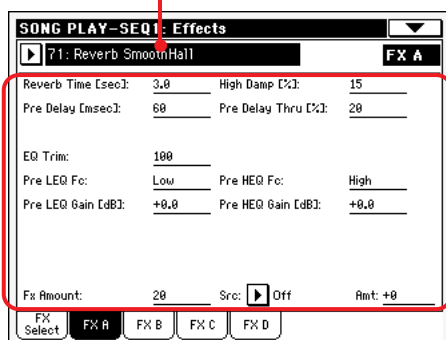

Параметры эффекта

Выбранный эффект ▶ PERF, ▶ STS, ▶ GBL^{Sng}

Выберите из выпадающего меню требуемый эффект. Здесь доступны те же эффекты, что и на странице “Effects: FX Select” (см. выше).

Параметры эффекта ▶ PERF, ▶ STS^{SB}, ▶ GBL^{Sng}

Список доступных параметров определяется выбранным эффектом. Полный список эффектов и их параметров находится на прилагаемом CD.

FX Amount ▶ PERF, ▶ STS, ▶ GBL^{Sng}

Уровень эффекта, добавляемого к прямому (необработанным) сигналу.

Src ▶ PERF, ▶ STS, ▶ GBL^{Sng}

Источник модуляции. Трек, генерирующий эти сообщения, выбирается с помощью параметра “Mod.Track (Modulating Track)” страницы “Effects: FX Select” (см. выше). Список источников модуляции приводится на прилагаемом CD.

Track Controls: Mode

Параметры определяют установки Internal/External и Poly/Mono треков песни (стр. 92).

Parameters ▶ PERF, ▶ STS, ▶ GBL^{Sng}

Замечание: с помощью команды Global-Song Play Setup меню страницы эти параметры можно сохранить в качестве глобальных установок воспроизведения песни.

Track Controls: Drum Volume

Параметры определяют громкость каждой из групп перкуSSIONНЫХ инструментов.

Parameters ▶ PERF, ▶ STS

Замечание: установки трека песни, произведенные на этой странице, в память инструмента не сохраняются и предназначены исключительно для оперативного использования.

Track Controls: Easy Edit

Установки страницы позволяют редактировать параметры точной настройки программ, назначенных на треки (стр. 94).

Parameters ▶ PERF, ▶ STS

Замечание: установки трека песни, произведенные на этой странице, в память инструмента не сохраняются и предназначены исключительно для оперативного использования.

Keyboard/Ensemble: Keyboard Control

Установки страницы позволяют определять значения параметров треков реального времени (стр. 95).

Parameters ▶ PERF, ▶ STS

Замечание: установки трека песни, произведенные на этой странице, в память инструмента не сохраняются и предназначены исключительно для оперативного использования.

Keyboard/Ensemble: Key/Velocity Range

Параметры страницы определяют диапазоны нот и velocity треков реального времени (стр. 95).

Parameters ▶ PERF, ▶ STS

Keyboard/Ensemble: Ensemble

См. “Keyboard/Ensemble: Ensemble”, стр. 96.

Parameters ▶ PERF, ▶ STS

Pad/Switch: Pad

См. “Pad/Switch: Pad”, стр. 98.

Parameters ▶ PERF, ▶ STS

Pad/Switch: Assignable Switch

См. “Pad/Switch: Assignable Switch”, стр. 98.

Parameters ▶ PERF, ▶ STS

Jukebox Editor

Функция списка воспроизведения песен позволяет проигрывать последовательно одна за другой несколько песен (максимум 127) без необходимости выбора каждой из них в отдельности. Для прослушивания файла со списком воспроизведения песен с помощью секвенсора 1 достаточно выбрать его на странице Song Selection (стр. 152), аналогично обычной песне.



Страница используется для создания, редактирования и сохранения файла со списком воспроизведения песен. Он может включать файлы форматов SMF и Karaoke.

Если файл со списком воспроизведения песен уже был выбран в секвенсоре, то его уже можно начинать редактировать, загрузив эту страницу. В противном случае список воспроизведения будет пустой.

Для создания нового файла со списком воспроизведения песен прикоснитесь к кнопке Del All, чтобы стереть все песни или текущий список. Затем добавьте новые песни, прикоснитесь к кнопке Save и до подтверждения введите другое имя. Новый список воспроизведения песен сохранится на носитель.

Move Up/Down

Эти кнопки используются для перемещения записи списка вверх/вниз.

Add

Используется для добавления песни в конец текущего списка. Список воспроизведения может состоять максимум из 127 песен.

Замечание: список воспроизведения песен и сами песни должны находиться в одной папке.

Совет: вместо одной песни можно выбрать файл со списком воспроизведения и добавить его в текущий список воспроизведения песен целиком.

Insert

Вставляет песню в текущую позицию (т.е. между выбранной песней и предыдущей). Все последующие песни сдвигаются на один шаг вниз. Список воспроизведения может состоять максимум из 127 песен.

Замечание: список воспроизведения песен и сами песни должны находиться в одной папке.

Совет: вместо одной песни можно выбрать файл со списком воспроизведения и добавить его в текущий список воспроизведения песен целиком.

Delete

Команда используется для удаления из списка выбранной песни.

Del All

Команда используется для удаления всего списка воспроизведения песен.

Save

Кнопка используется для вызова процедуры сохранения файла со списком воспроизведения песен на диск.

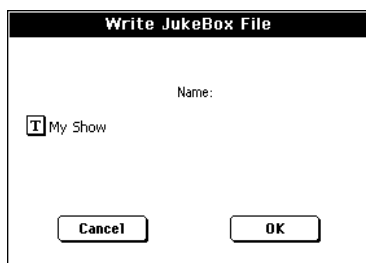

Чтобы откорректировать имя, перейдите к окну редактирования текстовой информации Text Edit, прикоснувшись к пиктограмме [T].

Если отредактировать существующий список и сохранить его под тем же именем, то старый список теряется.

При сохранении нового списка воспроизведения песен на дисплей автоматически выводится имя "NEW-NAME.JBX", которое можно отредактировать.

Замечание: файл с расширением ".JBX" можно сохранить только в ту же папку, что и песни, которые входят в его список воспроизведения.

Groove Quantize

Для секвенсора 1 можно использовать процесс квантования в режиме реального времени. Он заключается в принудительном перемещении ноты во время воспроизведения к ближайшей линии ритмической "сетки".

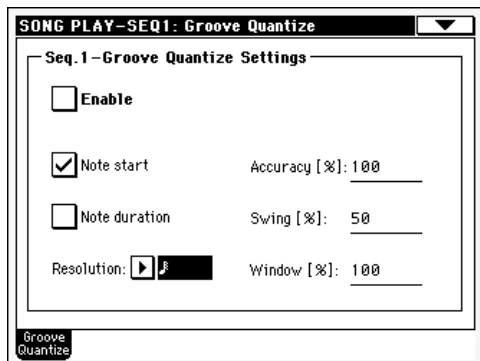

Для включения режима квантования используйте команду этой страницы или отметьте команду Groove Quantize Enable меню страницы.

Замечание: установки Groove Quantize в память инструмента не сохраняются и предназначены исключительно для оперативного использования.

Enable

Разрешает/отменяет режим квантования. При включении инструмента, а также при выборе новой песни режим квантования автоматически отключается.

Note Start

Разрешает/отменяет режим квантования событий Note On (взятие ноты).

Note Duration

Разрешает/отменяет режим квантования событий Note Off (снятие ноты).

Resolution

Определяет шаг “сетки” квантования (шаг квантования). Этот параметр определяет базовую величину, которая модифицируется в соответствии со значениями параметров Acc, Swng и Wndw.

♪(1/32)... ♪(1/8):

Шаг квантования в музыкальных терминах длительностей нот (цифра “3” после значения параметра используется для обозначения триолей). Например, если шаг квантования равен 1/8, то все ноты принудительно перемещаются к ближайшим восьмым нотам, если 1/4 — то к ближайшим четвертным нотам.



Accuracy

Точность квантования. Например, если Acc=50, и нота находится на расстоянии 20 тиков от “сетки” квантования, то она перемещается в ее сторону только на 10 тиков.

- 0 Ноты не квантуются
- 100 Ноты строго привязываются к “сетке” квантования.

Swng

Асимметричное квантование, при котором “сетка” квантования определенным образом модифицируется.

- 0 Четные линии “сетки” квантования совмещаются с предыдущими нечетными.
- 50 “Сетка” квантования не модифицируется.
- 100 Четные линии “сетки” квантования совмещаются с последующими нечетными.

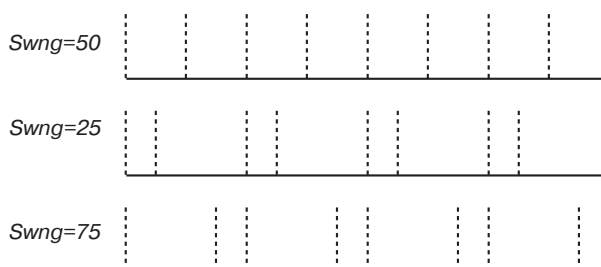

Window

Размер области, внутри которой происходит квантование.

- 0 Область квантования ограничена линиями “сетки”, поэтому ничего не происходит.
- 100 Соседние области квантования смыкаются, поэтому квантуются все события.

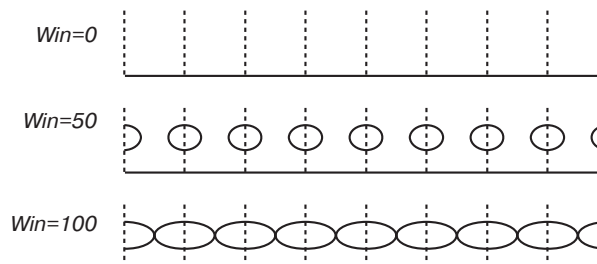

Preferences: Track Settings

На странице определяются значения основных параметров треков песни.

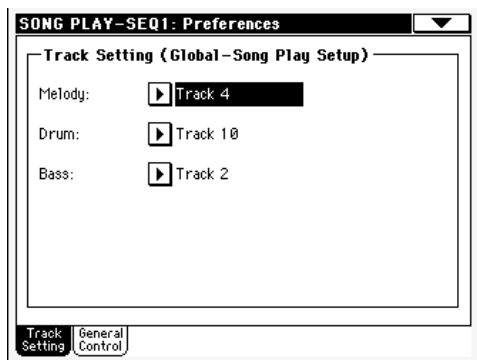

Замечание: установки сохраняются в область *Song Play Setup* (конфигурация режима воспроизведения песни) файла глобальных параметров (вместе с другими параметрами, отмеченными в данном руководстве аббревиатурой 4 GBL Sng). После того, как эти установки были изменены, для сохранения их в качестве глобальных выберите команду *Write Global-Song Play Setup* меню страницы.

Melody ▶ GBL Sng

Параметр используется для выбора трека песни Melody. Его можно мьютировать с помощью функции “Melody Mute”, которую можно назначить на программируемый или ножной переключатель.

Drum ▶ GBL Sng

Параметр используется для выбора трека песни Drum. При вызове функции “Drum&Bass”, которую можно назначить на программируемый или ножной переключатель, трек остается в режиме воспроизведения (также как и трек Bass).

Bass ▶ GBL Sng

Параметр используется для выбора трека песни Bass. При вызове функции “Drum&Bass”, которую можно назначить на программируемый или ножной переключатель, трек остается в режиме воспроизведения (также как и трек Drum).

Preferences: General Control

Страница используется для определения общих параметров.

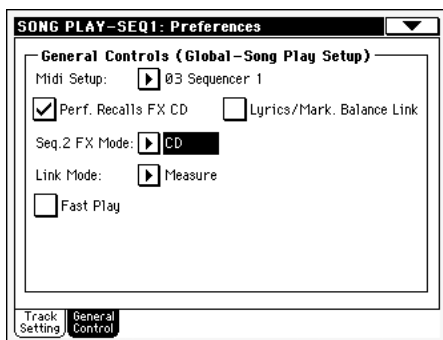

Замечание: установки сохраняются в область *Song Play Setup* (конфигурация режима воспроизведения песни) файла глобальных параметров (вместе с другими параметрами, отмеченными в данном руководстве аббревиатурой 4 GBL Sng) После того, как эти установки были изменены, для сохранения их в качестве глобальных выберите команду *Write Global-Song Play Setup* меню страницы.

Midi Setup ▶ GBL Sng

При выборе с помощью этого параметра соответствующим образом конфигурируются MIDI-каналы для режима воспроизведения песни. Более подробная информация об использовании установок Midi Setup находится на странице 230.

Замечание: для того, чтобы при входе в режим воспроизведения песни загружалась нужная конфигурация *Midi Setup*, ее необходимо сохранить с помощью команды *Write Global-Song Play Setup* меню страницы.

Более подробно установки MIDI-конфигурации (MIDI Setup) описаны на странице 269.

Замечание: после выбора конфигурации MIDI Setup можно войти в глобальный режим и откорректировать установки любого из каналов. Для сохранения произведенных правок в конфигурацию MIDI Setup, находясь в глобальном режиме, выберите команду Write Global-Midi Setup меню страницы. Таким образом, можно адаптировать к конкретным условиям работы и сохранить любую конфигурацию Midi Setup.

Совет: для того чтобы восстановить оригинальные конфигурации Midi Setup, загрузите заводские данные, которые доступны на сайте www.korgpa.com.

Performance recalls FX CD ▶ GBL^{Sng}

Параметр определяет режим использования эффектов в перформансе.

Поле не отмечено

При выборе перформанса процессоры эффектов не выбираются.

Поле отмечено

Перформанс выбирает пару процессоров эффектов C/D.

Замечание: если оба параметра, этот и “Seq.2 FX Mode”, установлены на выбор пары процессоров эффектов C/D, то секвенсор 2 использует те же эффекты, что и треки реального времени. Таким образом, эти эффекты могут быть изменены либо при выборе песни секвенсора 2, либо при выборе перформанса.

Lyrics/Markers Balance Link ▶ GBL^{Sng}

Когда поле отмечено, перемещение слайдера SEQUENCER BALANCE соответственно выводит на дисплей страницы Lyrics или Marker. Например, если передвинуть слайдер вправо, автоматически будет выбрана страница Lyrics или Marker для секвенсора 2.

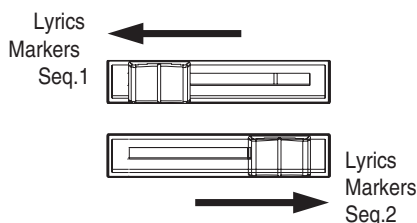

Link Mode ▶ GBL^{Sng}

Два секвенсора Pa500 могут работать как в одном темпе, так и в разных.

Замечание: можно запустить оба секвенсора одновременно. Для этого, удерживая нажатой кнопку SHIFT, нажмите на одну из кнопок PLAY/STOP.

Off

Темп обоих секвенсоров устанавливается независимо друг от друга.

Measure

Секвенсоры работают в одном темпе. Данные темпа песни игнорируются. Темп воспроизведения устанавливается с помощью регуляторов TEMPO/VALUE.

Запустите один из секвенсоров, нажав на кнопку его панели управления. Затем запустите второй секвенсор, нажав на кнопку PLAY/STOP его панели управления. Второй секвенсор запустится с начала следующего такта.

Beat

Секвенсоры работают в одном темпе. Данные темпа песни игнорируются. Темп воспроизведения устанавливается с помощью регуляторов TEMPO/VALUE.

Запустите один из секвенсоров, нажав на кнопку PLAY/STOP его панели управления. Затем запустите второй секвенсор, нажав на кнопку его панели управления. Второй секвенсор запустится со следующей доли (четвертной или восьмой, в зависимости от метра такта песни).

Seq.2 FX Mode ▶ GBL^{Sng}

Параметр определяет процессоры эффектов, которые будут использоваться секвенсором 2. Если загружена песня, в которой задействованы все 4 процессора эффектов, то параметр значения не имеет (используются 4 эффекта).

AB

Секвенсор 2 использует процессоры эффектов А и В совместно с секвенсором 1.

CD

Секвенсор 2 использует процессоры эффектов С и D.

Замечание: если параметр установлен в CD, то секвенсор 2 использует эффекты совместно с треками реального времени. Таким образом, эффекты можно изменить либо выбрав новую песню для секвенсора 2, либо выбрав новый перформанс (если поле параметра “Performance recalls FX CD” не отмечено — см. выше).

Fast Play ▶ GBLsng

Когда опция отмечена, данная функция позволяет пропускать пустые доли, находящиеся в начале песни и запускать воспроизведение сразу с первой ноты. Однако, все установочные данные считываются и учитываются.

Замечание: Если Pa500 управляет внешним музыкальным инструментом, быстрая передача MIDI-данных через порты MIDI OUT или USB может вызвать задержку старта песни. Следовательно, рекомендуется отключать эту функцию при совместной работе с другим оборудованием.

Меню страницы

Для перехода к меню страницы прикоснитесь к пиктограмме меню страницы. Для выбора команды прикоснитесь к соответствующему полю. Для того чтобы закрыть меню, не выбирая ни одну из команд, прикоснитесь к экрану в любом месте, расположенном за пределами меню страницы.

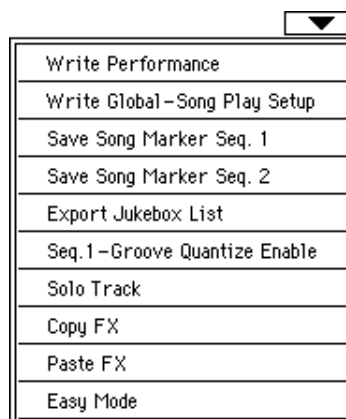

Write Performance

Команда используется для перехода к диалоговому окну Write Performance и сохранению большинства текущих установок панели управления в перформанс.

См. описание диалогового окна “Write Performance dialog box” на стр. 102.

Write Global-Song Play Setup

Команда используется для перехода к диалоговому окну Write Global-Song Play Setup и сохранению глобальных установок режима воспроизведения песни.

См. ниже описание диалогового окна “Write Global-Song Play Setup”.

Save Song Marker Seq.1/2

Выберите эту команду для сохранения маркеров, созданных в соответствующем секвенсоре (стр. 153).

Export Jukebox List

Команда используется для сохранения на диск списка воспроизведения песен в формате текстового файла.

1. Выберите команду Export Jukebox List меню страницы.
2. Отобразится диалоговое окно.

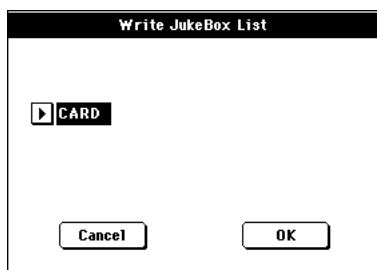

3. Нажмите ОК для подтверждения.

Замечание: текстовому файлу присваивается имя выбранного списка воспроизведения. Например, если список песен называется “Дитту.jbx”, то будет сформирован текстовый файл с именем “Дитту.txt”. Для нового списка воспроизведения, у которого еще нет имени, формируется файл “New_name.txt”. Если на гибком диске уже есть одноименный файл, то он будет перезаписан без какого-то ни было предупреждения.

Для корректного отображения списка на компьютере и его распечатки используйте в текстовом редакторе символы фиксированного размера.

Seq.1-Groove Quantize Enable

Включает/отключает квантование (см. “Groove Quantize” на стр. 161). При каждом включении инструмента режим квантования автоматически отключается.

Замечание: режим квантования “Groove Quantize” поддерживается только секвенсором 1.

Solo Track

Выберите трек, который необходимо солировать и отметьте этот пункт меню. В результате будет воспроизводиться только выбранный трек и в заголовке страницы будет мигать надпись “Solo”.

Для выхода из режима сольного воспроизведения трека отмените выделение этого пункта меню.

Режим функции солирования меняется в зависимости от выбранного трека.

- **Трек реального времени:** при игре на клавиатуре инструмента воспроизводится только солированный трек реального времени, все остальные треки реального времени — мьютируются. Треки секвенсора воспроизводятся в обычном режиме и не мьютируются.
- **Трек песни:** воспроизводится только выбранный трек песни. Все остальные треки песни мьютируются. Треки реального времени воспроизводятся в обычном режиме и не мьютируются.

[SHIFT] Удерживая нажатой кнопку SHIFT, коснитесь трека для его солирования. Аналогичной процедурой снимите режим соло с трека.

Copy/Paste FX

Реализована возможность копирования установок одного или всех четырех эффектов между стилями, перформансами, STS и песнями. Для этого выберите команды “Copy FX” и “Paste FX” меню страниц режимов воспроизведения стиля, воспроизведения песни или секвенсора.

Для копирования установок одного эффекта:

1. Выберите источник копирования — песню, перформанс, стиль или STS, а затем
 - перейдите на страницу копируемого эффекта (FX A, FX B, FX C или FX D), или
 - перейдите на страницу Effects > FX Select для копирования всех 4 эффектов. Это может оказаться удобным при копировании каждого из 4 эффектов в различные перформансы, стили или STS.
2. Выберите команду меню “Copy FX”.
3. Выберите приемник копирования — перформанс, стиль или STS, затем перейдите на страницу эффекта, в который необходимо скопировать установки (FX A, FX B, FX C или FX D).
4. Выберите команду меню “Paste FX”.

Для копирования всех 4 эффектов:

1. Выберите источник копирования — перформанс, стиль или STS, а затем перейдите на страницу Effects > FX Select для копирования всех 4 эффектов.
2. Выберите команду меню “Copy FX”.
3. Выберите приемник копирования — перформанс, стиль или STS, затем перейдите на страницу Effects > FX Select.
4. Выберите команду меню “Paste FX”.

Easy Mode

Облегченный режим Easy Mode упрощает структуру пользовательского интерфейса в режимах воспроизведения стиля и песни. Он рекомендуется для начинающих изучение аранжировщика.

Включение/отключение этого режима всегда доступно посредством команды Easy Mode меню страницы в режимах воспроизведения стиля и песни (стр. 8).

Диалоговое окно Write Global-Song Play Setup

Для перехода к этому диалоговому окну выберите пункт Write Global-Song Play Setup меню страницы. Оно позволяет сохранять в файл глобальных параметров различные привилегированные установки песни Song Preference (см. “Preferences: Track Settings” на стр. 162).



Параметры, которые сохраняются в область Song Play Setup глобальных установок, отмечены в данном руководстве аббревиатурой ▶ **GBLSng**.

База музыкальных данных (SongBook)

Встроенная база музыкальных данных (SongBook) позволяет оптимизировать управление различными музыкальными ресурсами (стили, файлы форматов SMF и KAR).

База музыкальных данных доступна в режимах воспроизведения стиля и песни. При выборе записи из базы автоматически загружается требуемый режим (воспроизведения стиля или песни). Выбор того или иного режима определяется типом запрошенной записи.

Для дальнейшего усовершенствования оперативного управления инструментом в режиме реального времени с каждым файлом SMF в режиме воспроизведения песни можно связать четыре установки STS. Это облегчает выбор установок треков реального времени и эффектов при игре “вживую” совместно с воспроизведением файлов SMF.

Более подробная информация о способах использования базы музыкальных данных приведена на странице 60.

Замечание: записи базы SongBook реальных данных не содержат. В них находятся ссылки на стили в памяти инструмента или файлы SMF. При копировании файла базы музыкальных данных файлы, на которые указывают ссылки, не копируются.

Внимание: если база музыкальных данных копируется с диска (файл с расширением “.SBD”), то содержимое базы, хранящейся в памяти инструмента, стирается. Поэтому прежде чем загрузить новую базу данных, старую необходимо сохранить.

Book

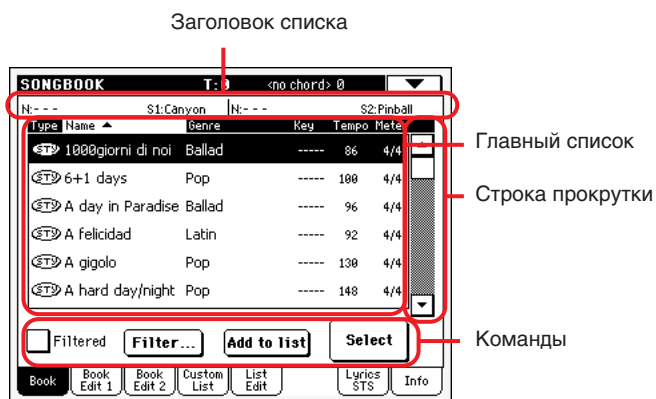

Страница Book содержит полный список записей песен музыкальной базы данных. Для запуска воспроизведения требуемой песни выберите ее и прикоснитесь к кнопке Select. Затем нажмите кнопку PLAY или START для запуска песни или стиля.

Если отмечена опция “Enable List Edit” меню страницы, то становится доступной кнопка “Add to list”, позволяющая добавлять записи в пользовательский список (Custom).

Каждая запись базы музыкальных данных может содержать информацию об авторе песни, названии жанра, оригинальной тональности, темпе и метре. При выборе записи автоматически загружается соответствующий стиль или файл SMF.

Заголовок списка

Вид заголовка изменяется в зависимости от типа данных выбранной записи.

- Если с записью связан стиль, то имя текущей записи выводится слева (“N:”), а название соответствующего стиля — справа (“Style:”).

N: --- Style: Funky Ballad

- Если с записью связан файл SMF, то заголовок разбивается на две части. Левая отводится для секвенсора 1, правая — для секвенсора 2.

Для каждого из секвенсоров в левой части соответствующего окна выводится имя записи (“N:”), а в правой — имя файла SMF (“S1:” или “S2:”).

N: --- S1: CANYON N: --- S2: PINBALL

Замечание: если выбрать другой стиль или файл SMF, то поле имени записи (“N:”) обнуляется (—), сигнализируя о том, что она была модифицирована.

Главный список

Список всех записей базы данных. Для его просмотра предусмотрена строка прокрутки.



Если нажать на один из заголовков над списком, то порядок сортировки изменится в соответствии с выбранным заголовком. Например, нажав на заголовок “Name” в режиме работы с базой данных песен SongBook, список сортируется в алфавитном порядке имен файлов. Выбранный заголовок подсвечивается красным цветом, отображая текущий выбранный критерий сортировки.

На странице меню автоматически обновляются соответствующие позиции, отражая эти изменения.

Строка прокрутки

Используется для просмотра записей базы музыкальных данных.

Команды

Filtered

Если поле отмечено то в основной список выводятся только события, которые удовлетворяют заданным критериям фильтрации. При каждом выходе из диалогового окна Filter (см. ниже) это поле автоматически маркируется.

Filter...

Используется для перехода к диалоговому окну Filter, в котором задаются ограничения на типы записей базы музыкальных данных, которые будут выводиться в главном списке.

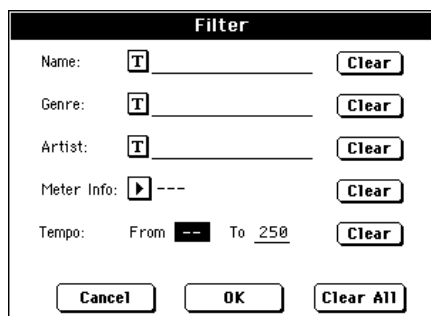

Для редактирования критерия поиска (Name — автор, Genre — жанр, Artist — исполнитель), прикоснитесь к соответствующей пиктограмме [T]. Кроме того, можно определить значения метра (Meter) и диапазона темпа (Tempo).

Для стирания критерия поиска или установки его в значение, принятое по умолчанию, прикоснитесь к соответствующей кнопке Clear.

Для сброса всех критериев поиска, за исключением темпа (Tempo), прикоснитесь к кнопке Clear All.

Add to list

Для добавления записи в пользовательский список (Custom List, стр. 171) выберите ее и прикоснитесь к этой кнопке.

Select

Кнопка используется для подтверждения сделанного выбора (запись из главного списка, отображенная в инверсном цвете). После нажатия на эту кнопку имя записи отобразится в левом верхнем углу дисплея (“N:”).

При выборе песни из базы данных ее имя отображается инверсным шрифтом на темном фоне. Это в случае, если песня выбрана, но воспроизведение не запущено.

Если нажать на расположенную на дисплее кнопку Select, то запускается воспроизведение песни.

Выбор записей базы данных песен по номерам

Номера, ассоциированные с каждой из записей базы данных, добавляются на страничку Book Edit 2 (см. ниже).

Для просмотра номеров записей базы данных со страницы Book предусмотрена команда “Show Song Numbers (now Key)” меню страницы.

Show Artist (now Genre)	Sort by Number
Show Song Number (now Key)	Sort by Key
Ascending/Descending	Sort by Tempo
Sort by Type	Sort by Meter
Sort by Name	Enable List Edit
Sort by Genre	Export as text file
Sort by Artist	

После ее выбора на дисплее появляется столбец “Num”:

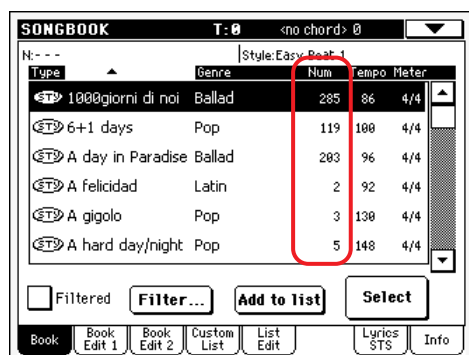

Type	Genre	Num	Tempo	Meter
1000giorni di noi	Ballad	285	86	4/4
6+1 days	Pop	119	100	4/4
A day in Paradise	Ballad	203	96	4/4
A felicidad	Latin	2	92	4/4
A gigolo	Pop	3	130	4/4
A hard day/night	Pop	5	148	4/4

Для того чтобы снова вывести на дисплей столбец “Key”, выберите команду “Show Key (now Song Numbers)” меню страницы.

Для выбора записи базы данных по ее номеру, находясь на любой из страниц режима работы с базой данных, нажмите кнопку SONGBOOK. На дисплее выведется образ цифровой клавиатуры, с помощью которой можно ввести номер требуемой записи базы данных.

Выбор записей базы данных по MIDI

Для выбора записей базы данных по MIDI используются сообщения формата NRPN: Control Change messages #99 (MSB со значением 2) и #98 (LSB со значением 64). Для обмена этими сообщениями используется специальный канал Control.

Определение MIDI-канала Control

Перейдите на страницу Global > MIDI > Setup/General> Control и выберите конфигурацию MIDI Setup, которая будет использоваться при дистанционном выборе записей базы данных.

Затем перейдите на страницу Global > MIDI > Midi In Channel и определите номер MIDI-канала для установки Control. В качестве Control можно выбрать любой из 16 MIDI-каналов (обычно используется канал с самым большим номером).

Далее сохраните произведенные установки в конфигурацию MIDI Setup. Для этого выполните команду “Write Global-Midi Setup” меню страницы.

Если в режимах воспроизведения стиля и воспроизведения песни планируется использовать для выбора записей базы данных другой MIDI-канал, повторите эту процедуру и создайте еще одну конфигурацию MIDI Setup.

Назначение конфигурации MIDI Setup для режимов воспроизведения стиля и песни

В силу того, что записи базы данных динамически вызывают режимы воспроизведения стиля или воспроизведения песни, то рекомендуется назначать их на одну и ту же конфигурацию MIDI Setup или на две различных конфигурации MIDI Setup с установкой Control, которая указывает на один и тот же MIDI-канал. Таким образом, для выбора записей базы данных в режимах воспроизведения стиля и воспроизведения песни будет использоваться один и тот же MIDI-канал.

При активизации одного из операционных режимов будет автоматически загружаться конфигурация MIDI Setup, сохраненная в Style Play Setup или Song Play Setup. При этом соответствующим образом перенастраиваются каналы MIDI.

Для назначения конфигурации MIDI Setup:

- В режиме воспроизведения стиля перейдите на страничку Style Play > Preferences > Style Setup и выберите конфигурацию MIDI Setup. Выполните команду Write Global-Style Setup меню страницы.
- В режиме воспроизведения песни перейдите на страничку Song Play > Preferences > General Control и выберите конфигурацию MIDI Setup. Выполните команду Write Global-Song Play Setup меню страницы.

Выбор записей базы данных по MIDI

После того как все будут произведены все подготовительные операции, перейдите в режим воспроизведения стиля или режим воспроизведения песни.

На этом этапе Pa500 должен получить по каналу Control два сообщения инициализации: NRPN Control Change #99 (MSB, со значением 2) и #98 (LSB, со значением 64). Эти сообщения посылаются только один раз, если до момента выбора записи базы данных по этому же каналу Control не будет передано других сообщений NRPN.

После того как будут переданы сообщения инициализации, можно посылать сообщения Control Change выбора записи базы данных. Этот блок состоит из двух сообщений: CC#06 (Data Entry MSB) — для определения тысяч и сотен, и CC#38 (Data Entry LSB) — для определения десятков и единиц. Диапазон значений Data Entry, вместо привычного 0 — 127, составляет в этом случае 0 — 99.

Рассмотрим несколько типичных примеров.

- Для выбора записи #77 необходимо послать следующую строку:

Data 1	Data 2	
NRPN MSB	2	— Строка инициализации (CC#99, 98)
NRPN LSB	64	
DataEnt MSB	0	— Тысячи и сотни (00xx)
DataEnt LSB	77	— Десятки и единицы (xx77)

- Для выбора записи #100 необходимо послать следующую строку:

Data 1	Data 2	
NRPN MSB	2	— Строка инициализации (CC#99, 98)
NRPN LSB	64	
DataEnt MSB	1	— Тысячи и сотни (01xx)
DataEnt LSB	0	— Десятки и единицы (xx00)

- Для выбора записи #8563 необходимо послать следующую строку:

Data 1	Data 2	
NRPN MSB	2	— Строка инициализации (CC#99, 98)
NRPN LSB	64	
DataEnt MSB	85	— Тысячи и сотни (85xx)
DataEnt LSB	63	— Десятки и единицы (xx63)

Book Edit 1

Страница Book Edit 1 используется для добавления и редактирования записей базы музыкальных данных.

Совет: для поиска записи, которую необходимо отредактировать используйте критерии поиска, определяемые на странице Book (см. выше).

Страница Book Edit 1 для записи базы данных стилевого типа:

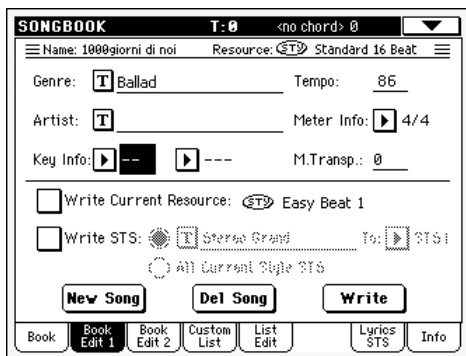

Страница Book Edit 1 для записи базы данных песенного типа:

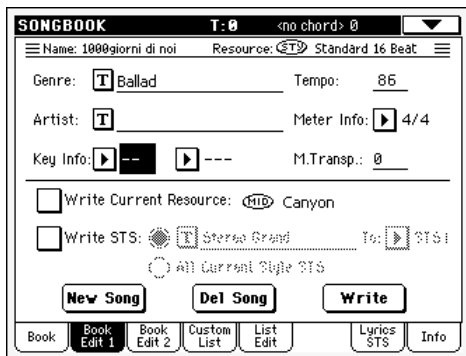

Заголовок

Name ▶ SB

Имя выбранной записи. Имя закрепляется за записью после ее сохранения в базу музыкальных данных с помощью кнопки Write.

Resource ▶ SB

Стиль или файл SMF, на которые указывает сохраненная запись.

Внимание: если заменить один ресурс (стиль или файл формата SMF) другим, у которого тот же путь на диске и тоже имя (в случае файлов формата SMF) или та же позиция в памяти (в случае стиля), то запись базы данных будет ссылаться на некорректные данные. Будьте внимательны, чтобы не стереть или не переместить в другую позицию стиль или файл, на которые определена ссылка в базе данных.

Область данных

Genre ▶ SB

Музыкальный жанр, определенный в записи базы данных.

Artist ▶ SB

Имя исполнителя, определенное в записи базы данных.

Key Info ▶ SB

Оригинальная тональность. Первое поле отображает тонику, второе — лад (мажорный или минорный).

Tempo ▶ SB

Базовый темп стиля или начальный темп файла SMF, определенные в записи базы данных. Если в соответствующем ресурсе имеются события управления темпом, то в процессе воспроизведения он может поменяться.

Замечание: даже при изменении этого значения, всегда принимается записанное в файлах SMF значение, которое отменяет данное.

Meter Info ▶ SB

Базовый метр стиля или начальный метр файла SMF, определенные в записи базы данных. Если в соответствующем ресурсе имеются события управления метром, то в процессе воспроизведения он может поменяться.

M.Transp. (общее транспонирование) ▶ SB

Мастер-транспонирование. При выборе записи автоматически изменяется установка Master Transpose (если она не заблокирована), определяющая высоту строя всего инструмента.

Замечание: данное значение, сохраненное в элементе SongBook, всегда отменяет сохраненное в соответствующей песне значение.

Область ресурсов

Write Current Resource

Если поле отмечено, то с помощью кнопки Write вместе с записью можно сохранить также и ссылку на выбранный ресурс (стиль, файл SMF или KAR, указанные справа от этого параметра).

Замечание: Только назначенные на секвенсор 1 файлы SMF или KAR сохраняются в запись SongBook. Однако при вызове записи, песня назначается на тот секвенсор, который в настоящее время свободен и не воспроизводится.

Если поле не отмечено, то ссылка на выбранный ресурс вместе с записью не сохраняется.

Если прикоснуться к кнопке New Song, чтобы создать новую чистую запись, то поле параметра “Write Current Resource” автоматически маркируется и отредактировать его не представляется возможным. Таким образом, вместе с новой записью сохраняется и ссылка на соответствующий ресурс.

Resource Name (имя ресурса) ▶ SB

Имя выбранного стиля или файла SMF. Оно может отличаться от имени ресурса, указанного в заголовке страницы (см. описанный выше параметр “Resource”).

Для выбора другого ресурса (стиля или файла SMF) можно воспользоваться кнопками секции STYLE SELECT или SEQ1-SONG SELECT панели управления.

В качестве альтернативного варианта можно войти в режим воспроизведения стиля или песни, выбрать ресурс там, а затем — нажать на кнопку SONGBOOK, чтобы вернуться к странице Book Edit.

Если нажать экранную кнопку Write, то вместе с записью сохранится ссылка на выбранный ресурс(ы), если отмечено поле параметра “Write Current Resource”. Теперь при выборе этой записи будут загружаться указанный в ней ресурс(ы).

Write STS ▶ SB

Если сохраняется запись базы данных и это поле отмечено, вы можете сохранить либо одну установку STS, либо все четыре STS стиля.

STS Name

В выбранную установку STS базы данных сохраняется одна установка STS. Источником являются треки клавиатуры и пэдов, сконфигурированные выбором перформанса, STS стиля, STS базы данных или отредактированные пользователем.

Если нажать кнопку Write и включить опцию Rename/Overwrite, переписываются только новые STS, а остальные не модифицируются.

All Current Style STS

В текущую запись базы данных сохраняются все четыре установки STS. В качестве источников информации выступают установки STS стиля, который выбран в режиме воспроизведения стиля.

Если нажать кнопку Write и выбрать опцию Rename/Overwrite, все STS переписываются.

Имя текущей установки STS. Для его модификации прикоснитесь к пиктограмме [T], чтобы перейти в окно редактирования символьной информации Text Edit.

To STS Location

Одна из четырех установок STS, имеющихся в каждой записи базы музыкальных данных. В них можно сохранять текущие установки треков реального времени.

Кнопки

New Song

Используется для создания новой записи. Установки копируются из текущего стиля или файла SMF, назначенного на секвенсор 1. Имя выбранного ресурса отображается в поле “Resource Name” (см. выше).

Del Song

Используется для стирания текущей записи.

Write

Используется для перехода к диалоговому окну Write Song, позволяющему сохранять текущую запись в основной список базы музыкальных данных (SongBook).

Замечание: максимальное количество записей в файле SongBook равно 3000.



Для изменения имени записи перейдите к окну Text Edit, прикоснувшись к пиктограмме [T].

Выберите режим сохранения новой записи в базу музыкальных данных:

- Для сохранения в уже существующую запись выберите опцию Rename/Overwrite. При этом можно изменить имя новой записи. **Внимание:** старая запись стирается!
- Для сохранения записи в новую позицию базы данных выберите опцию New Song.

Book Edit 2

Здесь можно выбрать сохраняемые параметры стиля, ссылку на файл “.TXT” и пронумеровать текущую запись.

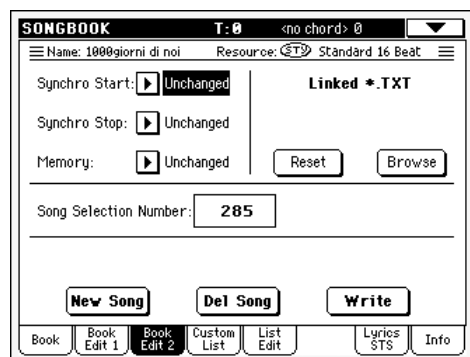

Состояние этих функций можно сохранить в запись базы данных.

Замечание: для записи базы данных песенного типа поля *Synchro Start* и *Synchro Stop* отображаются серым цветом и редактированию не подлежат. Это происходит в силу того, что они не оказывают на песню никакого влияния.

Unchanged

При выборе этой записи базы данных состояние соответствующей функции остается неизменным.

Off

При выборе этой записи базы данных соответствующая функция отключается.

On

При выборе этой записи базы данных соответствующая функция включается.

Linked .TXT ▶ SB

Позволяет выбирать текстовый файл (.TXT) и связывать его со стилем или песней, которые ассоциированы с текущей записью базы данных. При выборе этой записи автоматически загружается соответствующий текстовый файл.

Текстовые файлы можно выводить на дисплей. Поскольку функции автоматической синхронизации между выводом текстовой информации этого типа и воспроизведением песни не предусмотрено, то это необходимо делать вручную одним из описанных ниже способом:

- При выборе файла “.TXT” на странице Lyrics/STS режима работы с базой данных появляется вертикальная строка прокрутки, позволяющая пролистывать текстовый файл во время исполнения.
- Текстовый файл можно пролистывать с помощью команд Text Page Down/Up, назначенных на ножной или программируемый переключатель.

В этом блоке имеется две кнопки:

Reset

Используется для отмены ассоциирования текстового файла с данной записью базы данных.

Browse

Используется для вызова стандартного интерфейса просмотра файлов, позволяющего выбрать текстовый файл “.TXT”, который необходимо ассоциировать с текущей записью базы данных.

Song Selection Number ▶ SB

Используется для ассоциирования с записью базы данных уникального номера (0 — 9999). Впоследствии по нему можно будет выбирать запись базы данных. Для этого необходимо, находясь в режиме работы с базой данных, нажать на кнопку SONGBOOK, и ввести номер требуемой записи базы данных (стр. 167).

Назначение записям базы данных уникальных номеров не является обязательным, однако помогает повысить эффективность работы с базой данных. Например, можно использовать группы по 100 записей для упорядочивания записей по жанрам или другим признакам.

Один и тот же номер может соответствовать только одной записи базы данных. Две различных записи не могут иметь одинаковых номеров. Таким образом, если попытаться сохранить отредактированную запись при включенной в диалоговом окне Write Song опции New Song, предварительно не выбрав другой номер (Song Selection Number), выведется следующее сообщение:

“This entry's Song Selection Number has already been assigned. Please assign a different number.”

В этом случае на дисплей выведется страничка Book Edit 2. Здесь необходимо с помощью колеса выбрать номер пустой записи и сохранить ее еще раз.

Custom List

Страница используется для выбора одного из доступных пользовательских списков (Custom List). Он содержится в файле “LISTDB.SBL”, хранящемся в той же папке, что и файл базы данных “.SBD”.

Пользовательский список представляет собой множество записей, экспортированных из основного списка базы музыкальных данных (отображается на странице Book). Это позволяет формировать на основе общей базы данных небольшие списки, адаптированные к конкретному выступлению и т.п.

Совет: если, удерживая нажатой кнопку SHIFT, нажать кнопку SONGBOOK, то произойдет переход к странице Custom List.

Заголовок списка

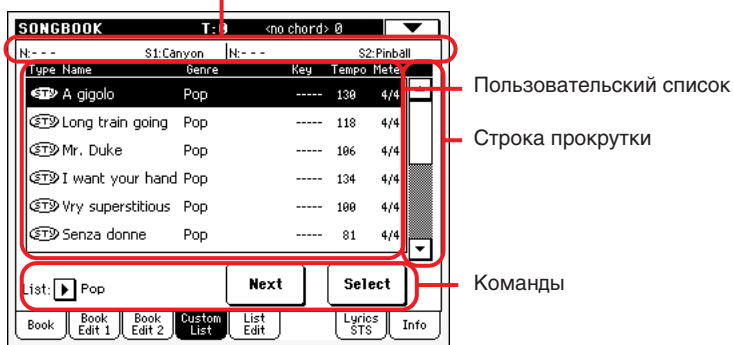

Заголовок списка

См. “Заголовок списка” на странице 166.

Пользовательский список

Перечень файлов, содержащихся в пользовательском списке. Для просмотра списка используйте строку прокрутки.

Строка прокрутки

Строка прокрутки используется для просмотра содержимого списка.

Команды

Ниспадающее меню List

Ниспадающее меню с перечнем всех доступных пользовательских списков.

Next

Используется для выбора следующей записи списка.

Совет: эту команду можно назначить на программируемый или ножной переключатель.

Select

Используется для подтверждения сделанного выбора (запись из пользовательского списка, отображенная в инверсном цвете). После нажатия на эту кнопку имя записи отобразится в левом верхнем углу дисплея (“N:”).

List Edit

Страница доступна только в том случае, если отмечено поле параметра “Enable List Edit” (смр. 173).

Страница используется для редактирования доступных пользовательских списков (Custom List).

Пользовательский список формируется на базе основного списка базы музыкальных данных.

Имя списка

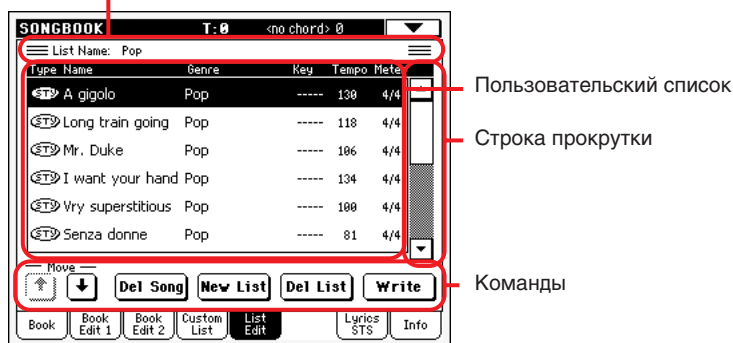

Для добавления записи в пользовательский список сначала создайте его, либо выберите уже существующий. Затем перейдите к странице Book, выберите запись, которую необходимо добавить в текущий пользовательский список и прикоснитесь к кнопке “Add to list”. После того, как в пользовательский список будут добавлены все необходимые записи, вернитесь к этой странице и отредактируйте список.

Имя списка

Имя выбранного списка. Для выбора пользовательского списка перейдите к странице “Custom List” и из выпадающего меню выберите требуемый.

Пользовательский список

Список песен выбранного пользовательского списка. Для просмотра содержимого всего списка используйте строку прокрутки.

Строка прокрутки

Используется для перемещения по списку.

Команды

Move

Используется для перемещения выбранной записи вверх/вниз.

Del Song

Используется для стирания выбранной записи.

New List

Используется для создания нового пустого пользовательского списка.

Del List

Используется для стирания текущего пользовательского списка.

Write

Используется для сохранения правок, внесенных в текущий пользовательский список.

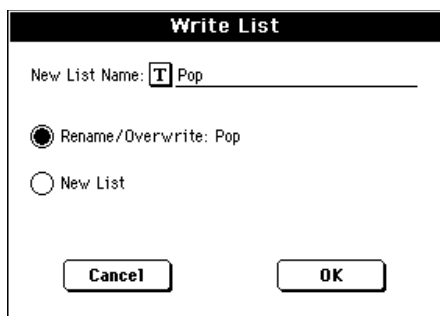

Для изменения имени выбранного пользовательского списка перейдите к окну Text Edit, прикоснувшись к пиктограмме [T].

Выберите режим сохранения отредактированного пользовательского списка:

- Для сохранения в уже существующий список выберите опцию Rename/Overwrite. При этом можно изменить имя списка. **Внимание:** старый список стирается!
- Для сохранения текущего пользовательского списка в новый выберите опцию New List. Новый список добавится к перечню доступных на странице “Custom List”.

Lyrics/STS

Страница Lyrics/STS позволяет просматривать тексты и выбирать STS.

Для просмотра текстового файла “.TXT”, ассоциированного с текущей песней предусмотрена вертикальная строка прокрутки, обеспечивающая пролистывание текстового файла.

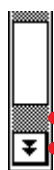

Нажмите здесь для перехода на следующую страницу

Замечание: пролистывание происходит с точностью до страницы, а не одной строчки.

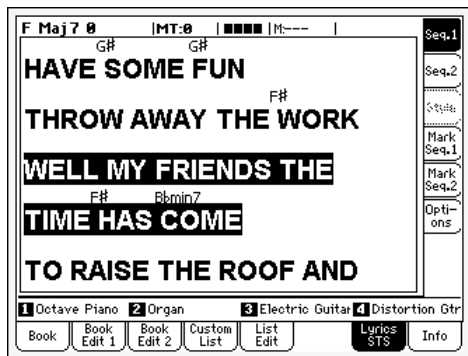

Ассоциация текстового файла с записью базы данных

Имеется возможность ассоциации текстового файла “.TXT” с любой записью базы данных (стилевой или песенной). Подробности см. на странице 170.

Таким образом, просматривать текст можно пятью способами:

- В режиме воспроизведения песни можно просматривать текст, интегрированный в файлы SMF. Для этого необходимо выбрать закладку Lyrics режима воспроизведения песни.
- В режиме воспроизведения песни можно просматривать текст файла “.TXT”, имеющий то же имя, что и файл песни и находящийся в той же папке. Для этого необходимо выбрать закладку Lyrics режима воспроизведения песни.
- В режиме работы с базой данных можно просматривать текст, интегрированный в файлы SMF. Для этого необходимо выбрать закладку Lyrics/STS режима работы с базой данных.
- В режиме работы с базой данных можно просматривать текст файла “.TXT”, ассоциированного с записью базы данных стиливого типа. Для этого необходимо выбрать закладку Lyrics/STS режима работы с базой данных.
- В режиме работы с базой данных можно просматривать текст файла “.TXT”, ассоциированного с записью базы данных песенного типа. Для этого необходимо выбрать закладку Lyrics/STS режима работы с базой данных.

В случае с записью базы данных песенного типа приоритеты вывода на дисплей текстовой информации распределяются следующим образом:

- 1) файл TXT, ассоциированный с записью, доминирует над...
- 2) файлом TXT, находящимся в той же папке, что и файлы SMF, которые были загружены с помощью этой записи базы данных, доминирует над...
- 3) текстовой информацией, интегрированной в файлы SMF.

Info

Страница Info используется для отображения имени выбранной записи, ассоциированного с ней ресурса(ов), общего количества песен в базе данных, числа отфильтрованных записей, числа доступных пользовательских списков и числа песен в текущем списке.

- Если запись основана на стиле:

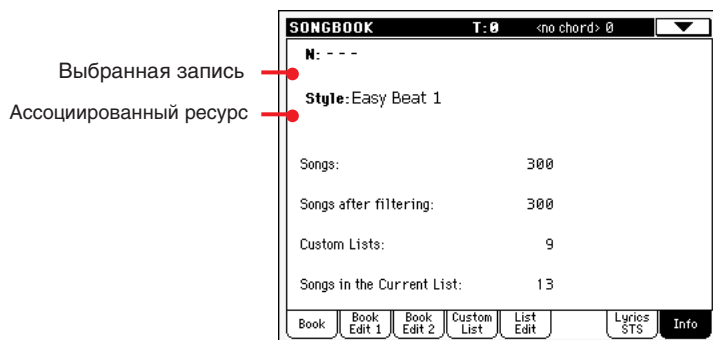

- Если запись основана на MIDI-файлах:

Выбранная запись Ассоциированный ресурс(ы)

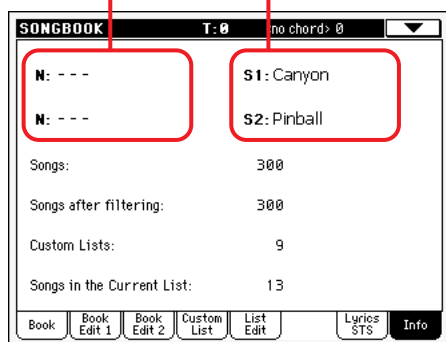

Выбранная запись

Параметр обозначает выбранную на данный момент запись. Если отображаются символы (- - -), то это означает, что выбранная в последний раз запись модифицирована, или попросту не было выбрано ни одной записи.

Ассоциированный ресурс

Стиль или файлы MIDI, ассоциированные с выбранной записью.

Song number

Общее число записей, хранящихся в базе данных.

Filtered Song number

Количество записей, отображенных в окне Book. Значение параметра определяется установками критериев поиска. Если все фильтры (критерии поиска) обнулены, то в этом поле отобразится общее число записей базы музыкальных данных.

Custom List number

Параметр определяет количество доступных пользовательских списков.

Songs in the Current List

Количество записей в выбранном пользовательском списке.

Меню страницы

▼	
Show Artist (now Genre)	Sort by Number
Show Song Number (now Key)	Sort by Key
Ascending/Descending	Sort by Tempo
Sort by Type	Sort by Meter
● Sort by Name	✓ Enable List Edit
Sort by Genre	Export as text file
Sort by Artist	

Для перехода к меню страницы прикоснитесь к пиктограмме меню страницы. Для выбора команды прикоснитесь к соответствующему полю. Для того чтобы закрыть меню страницы, не выбирая ни одну из команд, прикоснитесь к экрану в любом месте, расположенном за пределами меню страницы.

Artist/Genre

Команда используется для переключения между просмотром столбцов Artist (исполнитель) и Genre (жанр), появляющихся на страницах Book и Custom List.

Ascending/Descending

Команда определяет режим сортировки записей базы музыкальных данных (по возрастанию/по убыванию). Ключ, по которому выполняется сортировка, задается с помощью описанных ниже команд.

Sort by Type/Name/Genre/Artist/Key/Tempo/Meter

Команды определяют ключ, по которому будет осуществляться сортировка записей базы данных. Выбранная опция отображается над списком записей и выделяется белым цветом.

Enable List Edit

Для того чтобы страница редактирования списка (List Edit) стала доступной, выберите эту команду и убедитесь, что она промаркирована.

Export as text file

Команда используется для перехода к диалоговому окну Export as text file, позволяющему сохранять базу музыкальных данных (SongBook) и пользовательские списки (Custom List) в формате текстовых файлов. При этом к экспортируемому списку, при условии, что отмечена кнопка Filter, применяются установки критериев поиска (фильтрации),

Вид диалогового окна зависит от страницы, с которой была вызвана данная команда.

- Команда выбрана со страницы Book:

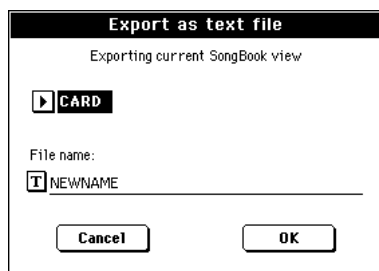

- Команда выбрана со страницы Custom List:



Для определения имени текстового файла, который будет сохранен на диск, перейдите к окну Text Edit, прикоснувшись к пиктограмме [T].

В раскрывшемся диалоговом окне прикоснитесь к кнопке ОК.

Режим секвенсора

Режим секвенсора позволяет создавать песни “с нуля” или редактировать записанные ранее. Кроме того, в этом режиме можно корректировать начальные параметры MIDI-файла, созданного на внешнем секвенсоре или с помощью встроенного секвенсора Pa500.

Новую или отредактированную песню можно сохранить в виде стандартного MIDI-файла (расширение “.MID”) и проиграть в режимах воспроизведения песни, секвенсора, либо на любом внешнем секвенсоре.

Управление

Для воспроизведения песни используйте регуляторы секвенсора 1. В режиме секвенсора используется секвенсор 1. Более подробно регуляторы управления воспроизведением для секвенсора 1 описаны на странице 13.

Формат песни и стандартного MIDI-файла

Внутренний формат песни Pa500 совпадает с форматом стандартного MIDI-файла (SMF).

При сохранении песни в формате SMF в ее начало автоматически вставляется пустой такт, который содержит параметры инициализации. При загрузке пустой такт удаляется.

Главная страница

Для перехода к главной странице режима секвенсора из любого другого режима нажмите кнопку SEQUENCER. На этой странице песни загружаются и воспроизводятся с помощью регуляторов секвенсора 1 (см. выше раздел “Управление”).

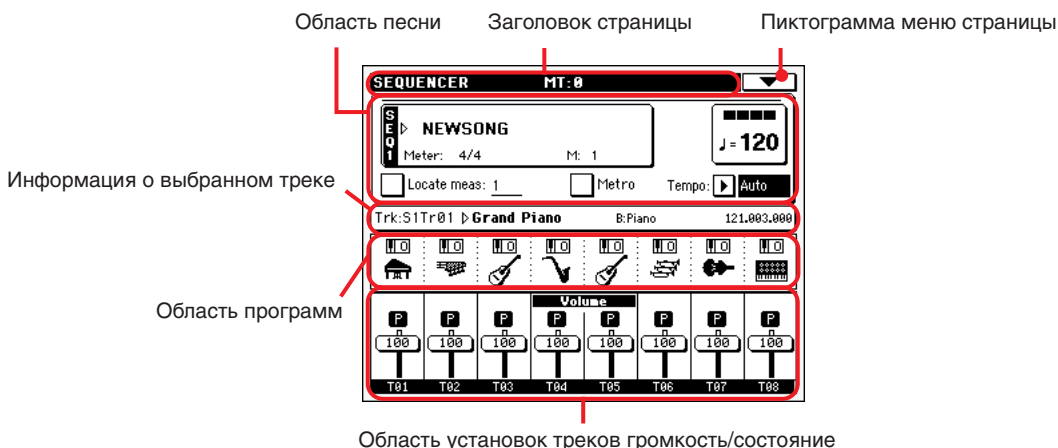

Замечание: при переходе из режима воспроизведения стиля в режим секвенсора автоматически выбираются установки секвенсора. При этом некоторые параметры треков могут измениться.

Для перехода к этой странице из любой страницы редактирования режима секвенсора нажмите на кнопку EXIT или SEQUENCER.

Для переключения между страницами треков песни 1 — 8 и 9 — 16 используется кнопка TRACK SELECT.

Заголовок страницы

В строке отображаются: имя текущего операционного режима, транспонирование и распознанный аккорд.



Имя операционного режима

Установка общего транспонирования (в полутонах)

Имя операционного режима

Имя текущего операционного режима.

Установка общего транспонирования

Интервал общего транспонирования в полутонах. Его значение можно откорректировать с помощью кнопок TRANSPOSE панели управления.

Замечание: при загрузке файла SMF, созданного на этом инструменте или с помощью инструмента серии Korg Pa, установка транспонирования может автоматически измениться. Чтобы этого не происходило необходимо “зафиксировать” параметр Master Transpose (см. General Controls: Lock”, стр. 203).

Пиктограмма меню страницы



Для перехода к меню страницы прикоснитесь к пиктограмме меню страницы. Более подробно меню страницы описано на странице 196.

Область песни

Отображается имя песни, установки темпа и метра, а также номер текущего такта.

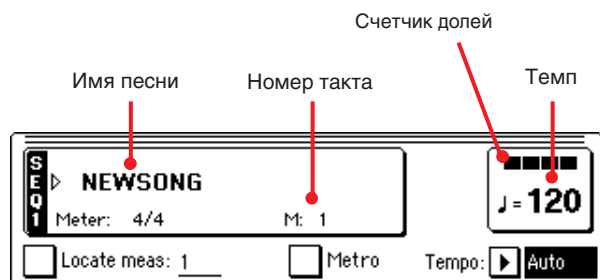

Имя песни

Отображается имя выбранной песни. Если в поле появилась надпись “NEWSONG”, значит выбрана новая (пустая) песня.

Для выбора другой песни перейдите к окну Song Select, прикоснувшись к имени песни (см. описание окна Song Select на стр. 78).

Песню можно выбрать также и с помощью кнопки SONG SELECT секции управления секвенсором 1. Для того чтобы выбрать песню, введя ее идентификационный номер, нажмите на кнопку SONG SELECT еще один раз (стр. 79).

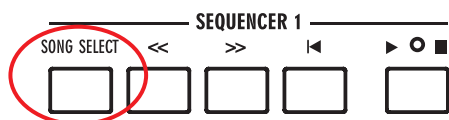

Метр

Метр текущей песни.

Номер текущего такта

Номер текущего такта.

Темп

Темп метронома. Для изменения темпа выберите этот параметр и с помощью колеса TEMPO/VALUE откорректируйте его значение. Если выбран другой параметр или загружена иная страница, то темп секвенсора можно отредактировать следующим образом. Удерживая нажатой кнопку SHIFT, вращайте колесо.

Locate measure

Если поле отмечено, заданный этим параметром такт будет временной стартовой точкой песни вместо такта 1. При нажатии кнопок HOME или << (REWIND), песня вернется именно к этой позиции.

Metro

Для того чтобы во время воспроизведения был включен метроном, отметьте это поле.

Tempo

Выбор режима изменения темпа.

Manual

Для управления темпом используется колесо TEMPO/VALUE. Песня воспроизводится в темпе, который был установлен вручную.

Auto

Темп песни определяется событиями управления темпа, прописанными в песне.

Информация о выбранном треке

В строке отображается имя программы, назначенной на выбранный трек. Эта информация доступна не только на главной странице, но и на ряде других страниц редактирования.



Имя трека

Имя выбранного трека.

Имя программы

Имя программы, назначенной на выбранный трек. Для выбора другой программы перейдите к окну Sound Select, прикоснувшись к полю имени программы.

Банк программ

Банк, в котором расположена выбранная программа.

Program Change

Номер сообщения Program Change (Bank Select MSB, Bank Select LSB, Program Change).

Область программ

Отображает имена программ выбранных восьми треков, а также установки их транспонирования.

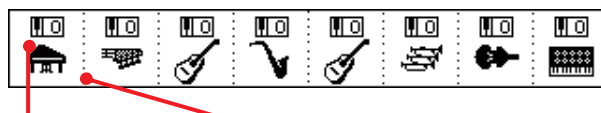

Пиктограмма октавного транспонирования

Банк программы

Установка октавного транспонирования

Не редактируемый параметр. Установка октавного транспонирования соответствующего трека. Для ее изменения перейдите к странице "Mixer/Tuning: Tuning" (стр. 89).

Пиктограмма банка программы

Отображает банк программы, назначенной на трек. Для выбора соответствующего трека прикоснитесь к этому полю один раз. При этом в поле "Информация о выбранном треке" (см. выше) отобразится детальная информация. Для перехода к окну выбора программ Sound Select прикоснитесь к этому полю еще один раз.

Область установок треков громкость/состояние

Определяются установки громкости каждого из треков, а также их состояние (мьютирован/воспроизводится).

Для переключения между окнами просмотра треков 1 — 8 и 9 — 16 используется кнопка TRACK SELECT.

В режиме просмотра треков песни 1 — 8 на панель выводятся треки песни 1 — 8.

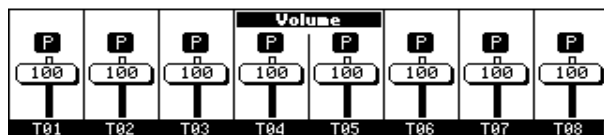

В режиме просмотра треков песни 9 — 16 на панель выводятся треки песни 9 — 16.

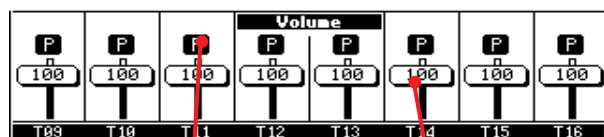

Пиктограмма состояния трека

Виртуальные слайдеры

Виртуальные слайдеры

Виртуальные слайдеры используются для графического представления установок громкости каждого из треков. Для изменения параметров громкости можно выбрать трек, прикоснувшись к полю трека, и отредактировать установки громкости с помощью колеса TEMPO/VALUE.

Пиктограмма состояния трека ▶ SONG, ▶ GBLSeq

Состояние текущего трека (воспроизводится/мьютирован). Для изменения состояния трека выберите его и прикоснитесь к пиктограмме. Состояние треков песни можно сохранить в песню.

P Состояние воспроизведения. Трек воспроизводится.

M Состояние мьютирования. Трек не воспроизводится.

Имена треков

Под слайдерами расположены метки, отображающие имена каждого из треков. Для переключения между просмотром треков 1 — 8 и 9 — 16 используйте кнопку TRACK SELECT.

T01...T16 Треки песни.

Вход в режим записи

Для входа в режим записи, находясь в режиме секвенсора, нажмите на кнопку REC. Раскроется диалоговое окно следующего вида:

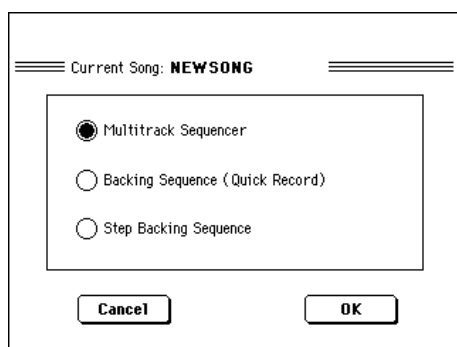

Выберите один из трех доступных режимов записи и прикоснитесь к кнопке ОК (или Cancel, если в режим записи входить не нужно).

Multitrack Sequencer

Полнофункциональный секвенсор. Этот режим выбирается для обычной мультитрековой записи (стр. 177).

Backing Sequence (Quick Record)

Упрощенный вид записи в режиме секвенсора аккомпанемента. Просто воспроизводите стиль и записывайте исполнение по трекам реального времени.

Step Backing Sequence

Пошаговая запись. Пошаговый ввод аккордов и нот в статическом режиме. Очень полезен музыкантам, которые не обладают техникой игры на клавишном инструменте.

Режим записи: страница мультитрекового секвенсора

Находясь в режиме секвенсора, нажмите кнопку RECORD и выберите опцию “Multitrack Sequencer”.
Раскроется страница мультитрекового секвенсора.



См. описание процедуры мультитрековой записи на странице 178.

Заголовок страницы

См. “Заголовок страницы” на странице 174.

Пиктограмма меню страницы

См. “Пиктограмма меню страницы” на странице 175.

Подзаголовок страницы

Отображается информация о песне.

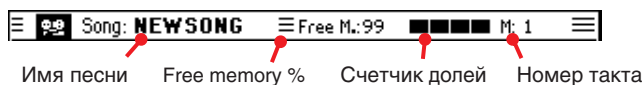

Имя песни

Имя записываемой песни.

Free memory %

Объем свободной для записи памяти в процентах.

Счетчик долей

Индикатор указывает на текущую долю текущего такта.

Номер такта

Текущий записываемый такт.

Область параметров записи

Rec mode

Параметр используется для выбора режима записи.

Overdub

Записываемые события добавляются к уже существующим.

Overwrite

Записываемые события замещают все существующие.

Auto Punch

Процесс записи начинается в позиции, определяемой параметром “Start” и заканчивается в позиции определяемой параметром “End” (см. ниже).

Замечание: если песня пустая, то функция *Auto Punch* недоступна. Должен быть записан, по крайней мере, один такт.

PedalPunch

Процесс записи начинается при нажатии на педаль, запрограммированную на управление функцией “Punch In/Out”. Для окончания записи нажмите на эту педаль еще раз.

Замечание: если песня пустая, то функция *Pedal Punch* недоступна. Должен быть записан, по крайней мере, один такт.

Locate measure

Если поле отмечено, заданный этим параметром такт будет временной стартовой точкой песни вместо такта 1. При нажатии кнопок HOME или << (REWIND), песня вернется именно к этой позиции.

Resolution

Параметр определяет точность квантования во время записи. Квантование — процесс коррекции ошибок исполнителя, связанных с отклонением от заданного ритма. Другими словами сыгранные ноты перемещаются к ближайшим линиям так называемой “сетки” квантования, ширина шага которой определяется этим параметром.

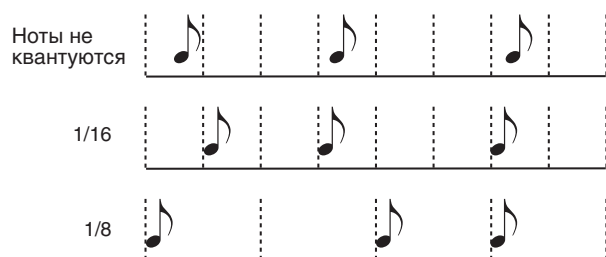

High: Ноты не квантуются

♪(1/32)... ♪(1/8):

Шаг квантования в терминах длительностей нот. Например, если шаг квантования равен 1/16, то все ноты перемещаются к ближайшим шестнадцатым нотам, если 1/8 — то к ближайшим восьмым.

Start/End

Параметры доступны только в том случае, если выбран режим записи “Auto Punch”. Они определяют точки начала и окончания процесса записи.

Metro (метроном)

Параметр определяет режим работы метронома во время записи.

Off

Метроном работает только во время предварительного отсчета перед записью (один такт).

On1

Метроном звучит во время воспроизведения. Запись начинается после одного такта предварительного отсчета.

On2

Метроном звучит во время воспроизведения. Запись начинается после двух тактов предварительного отсчета.

Tempo

Для изменения темпа выберите этот параметр и манипулируйте колесом TEMPO/VALUE.

Замечание: темп можно откорректировать и в том случае, если выбран другой параметр. Для этого вращайте колесо при нажатой кнопке SHIFT.

Meter

Метр (размер) песни. Этот параметр можно редактировать только в том случае, если песня пустая (не содержит никаких событий). Для вставки события изменения метра внутри песни используется функция “Insert Measure” (стр. 194).

Темпо (режим управления темпом)

Параметр определяет режим воспроизведения и записи событий управления темпом.

Manual

Ручной режим, в котором темп определяется с помощью регуляторов TEMPO/VALUE. События управления темпом не записываются. Это удобно, когда необходимо записать песню в темпе, который гораздо медленнее оригинального.

Auto

Секвенсор воспроизводит и обрабатывает все события управления темпом. События управления темпом не записываются.

Record

Во время записи все события управления темпом сохраняются на мастер-трек.

Замечание: установки темпа всегда записываются в режиме замещения (старые данные заменяются новыми).

Область информации о выбранном треке

Строка позволяет определить, какая из программ назначена на выбранный трек (стр. 175).

Область программ

Позволяет просмотреть программы и установки октавного транспонирования восьми треков (стр. 175).

Область установок громкости/состояния треков

Используется для определения установок громкости каждого из треков и его состояния (стр. 176).

Пиктограмма состояния трека

Состояние текущего трека (воспроизводится/мьютирован). Для изменения состояния трека выберите его и прикоснитесь к пиктограмме.

 Состояние воспроизведения. Трек воспроизводится.

 Состояние мьютирования. Трек не воспроизводится.

 Состояние готовности к записи. Для запуска записи необходимо нажать кнопку PLAY/STOP. При этом на трек будут записываться ноты, принимаемые с клавиатуры инструмента и с его входа MIDI IN или USB.

Запись песни в мультитрековом режиме

1. Для входа в режим секвенсора нажмите кнопку SEQUENCER.
2. Для перехода в режим мультитрековой записи (Multitrack Record) нажмите кнопку RECORD и выберите опцию “Multitrack Sequencer”. Здесь можно произвести настройку необходимых параметров (стр. 177).
3. Убедитесь, что выбран режим записи Overdub или Overwrite (см. описание параметра “Rec mode”, стр. 177).
4. С помощью одного из двух способов установите темп.
 - Удерживая нажатой кнопку SHIFT, отрегулируйте темп колесом TEMPO/VALUE.
 - Выберите параметр “Tempo” и отрегулируйте темп колесом TEMPO/VALUE.
5. Для перехода к странице треков 1 — 8 нажмите на кнопку TRK SELECT. Выберите требуемую страницу и назначьте соответствующие программы на каждый из треков (стр. 175).
6. Выберите трек, который необходимо записать. Его пиктограмма состояния автоматически сменится на Record (см. выше).
7. Параметром “Locate measure” установите первый такт записи.
8. Для запуска записи нажмите кнопку PLAY/STOP. В зависимости от значения параметра Metro перед записью будут проиграны 1 или 2 такта предварительного отсчета.
 - Если выбран режим Auto Punch, то запись начнется с позиции, определяемой параметром “Start”.
 - Если выбран режим Pedal Punch, то для запуска записи нажмите на педаль. Для останова записи нажмите на педаль еще раз.

Замечание: если песня пустая, то функции *Rinsh* недоступны. Должен быть записан, по крайней мере, один такт.

- После того, как запись будет завершена, для останова секвенсора нажмите еще один раз кнопку PLAY/STOP. Выберите другой трек и таким образом запишите всю песню.
- После окончания записи новой песни либо нажмите кнопку RECORD, либо выберите команду “Exit from Record” меню страницы (стр. 197).

Внимание: прежде чем отключить питание инструмента, необходимо сохранить песню. В противном случае она будет утеряна.

Замечание: при выходе из режима записи параметр октавного транспонирования *Octave Transpose* автоматически устанавливается в “0”.

- Отредактируйте созданную песню, нажав кнопку MENU и загрузив соответствующую страницу редактирования.

Режим записи: страница пошаговой записи

Страница пошаговой записи позволяет создавать новую песню, вводя в статическом режиме на каждый из треков ноты и аккорды. Это очень удобно при забивке в секвенсор готовой партитуры или в случае необходимости детальной проработки записанной на треке информации. Наиболее часто этот режим применяется при работе с треками ударных и перкуссии.



Для перехода к этой странице выберите команду “Overdub Step Recording” или “Overwrite Step Recording” меню страницы.

В режиме записи Overdub Step Recording новые события добавляются к уже существующим, а в режиме Overwrite Step Recording — замещают их.

Процедура записи в пошаговом режиме будет описана ниже.

Заголовок страницы

Отображает имя текущего операционного режима.

Подзаголовок страницы

Track

Имя трека, выбранного для записи.

S1Tr01...Tr16 Трек секвенсера 1. В режиме секвенсера доступен только секвенсер 1.

Pos

Позиция, в которую будет вставлено событие (нота, пауза или аккорд).

Длительность шага

Длительность вставляемого события (шага).



Длительность ноты



Выбранная не модифицированная длительность.

- Точка (.) Увеличивает выбранную длительность в полтора раза.
Триоль (3) Модифицирует выбранную длительность в триольные ноты.

Параметры ноты

Meter

Размерность (метр) текущего такта. Это не редактируемый параметр. Однако события изменения метра можно вставить с помощью функции Insert меню редактирования Edit. Более подробно об этом рассказывается в разделе “Song Edit: Cut/Insert Measures” (стр. 194).

Free Memory

Объем доступной для записи памяти.

Duration

Определяет в процентах длительность вставляемой ноты относительно длительности текущего шага.

- 50% Стаккато.
85% Стандартная артикуляция.
100% Легато.

Velocity

Значение параметра необходимо определить до ввода ноты или аккорда. Определяет скорость нажатия вводимой ноты или аккорда.

Kbd: Для того, чтобы установить параметр в это значение, вращайте колесо DIAL против часовой стрелки. В этом случае скорость нажатия определяется динамикой игры на клавиатуре инструмента.

1...127: Определяет абсолютное значение velocity события. Реальная динамика в расчет не принимается.

Список событий

Список вставленных событий

Отображает ранее записанные события. С помощью экранной кнопки Back вставленные события можно стирать.

Position: Позиция трека, куда необходимо вставить новое событие. Значение отображается в формате “такт. доля.тик”.

Note/RX Noise: Тип вставляемого события (Note или RX Noise). При вводе аккорда после имени его тоники следует многоточие.

Vel.: Velocity (скорость нажатия) вставляемого события.

Dur. %: Длительность вставляемого события в процентах.

Кнопки

Rest

Используется для вставки пауз.

Tie

Используется для лигирования вводимой ноты с предыдущей. Создается нота той же высоты и заданной длительности, которая лигуется с предыдущей.

Back

Используется для перехода к предыдущему шагу. При этом вставленное событие стирается.

Next M.

Используется для перехода к следующему такту с заполнением всех оставшихся его долей паузами.

Done

Используется для выхода из режима пошаговой записи.

Процедура пошаговой записи

1. Для входа в режим секвенсора нажмите кнопку SEQUENCER.
2. Нажмите кнопку RECORD и перейдите в режим мультитрековой записи, выбрав опцию “Multitrack Sequencer”. В меню страницы выберите требуемый режим: “Overdub Step Recording” (запись в режиме добавления) или “Overwrite Step Recording” (запись в режиме замещения). На дисплее выведется окно пошаговой записи Step Record.
3. Позиция, в которую будет вставляться событие, определяется параметром Pos, который расположен в правом верхнем углу дисплея.
 - Если в данной позиции ноты быть не должно, то вставьте туда паузу (см. шаг “5.”).
 - Для перехода к следующему такту с одновременным заполнением оставшихся долей паузами, прикоснитесь к экранной кнопке Next M.
4. Для определения длительности шага используются параметр Step Time.
5. Вставьте в текущую позицию ноту, паузу или аккорд.
 - Для вставки ноты нажмите на соответствующую клавишу клавиатуры инструмента. Длительность ноты определяется длительностью события (шага). Скорость нажатия и длительность ноты можно откорректировать с помощью параметров “Velocity” и “Duration” (стр. 179).
 - Для вставки паузы прикоснитесь к экранной кнопке Rest. Длительность паузы определяется длительностью события (шага).
 - Для лигирования вставляемой ноты с предыдущей прикоснитесь к экранной кнопке Tie. Вставляемая нота лигуется с предыдущей. При этом необходимость вводить ее с помощью клавиатуры отпадает.
 - Процедуры ввода аккорда или второго голоса описана на странице 115.
6. После вставки нового события можно вернуться назад, прикоснувшись к кнопке Back. При этом введенное событие стирается, позволяя отредактировать данный шаг заново.
7. По окончании записи прикоснитесь к экранной кнопке Done. Отобразится диалоговое окно, которое предлагает на выбор отмену, сброс или сохранение изменений.

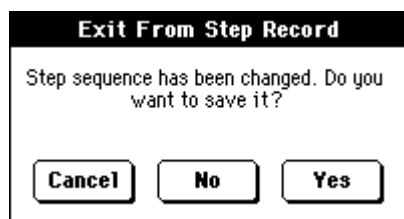

Cancel: Выход отменяется, и редакция продолжается.

No: Изменения не сохраняются, и окно Step Record закрывается.

Yes: Изменения сохраняются, и окно Step Record закрывается.

8. Для выхода из режима записи, находясь на его главной странице, нажмите кнопку RECORD или выберите команду “Exit from Record” меню страницы.
9. На главной странице режима секвенсора, можно прослушать песню, нажав на кнопку PLAY/STOP секции SEQUENCER 1, или же сохранить ее на носитель, выбрав команду Save Song меню страницы (стр. 198).

Аккорды и вторые голоса

Pa500 позволяет вводить в качестве событий трека не только отдельные ноты или паузы, но и аккорды или вторые голоса. Существует несколько способов выполнения этих операций. Более подробно об этом рассказывается на странице 115.

Режим записи: страница секвенсора аккомпанемента

Режим секвенсора аккомпанемента позволяет записывать исполнение в реальном времени с использованием стилей. В целях упрощения процедуры доступными остаются только два сгруппированных трека: **Kbd/Pad**, предназначенные для записи треков реального времени и пэдов, а также **Ch/Асс**, зарезервированные под запись команд управления стилем и взятых на клавиатуре аккордов.

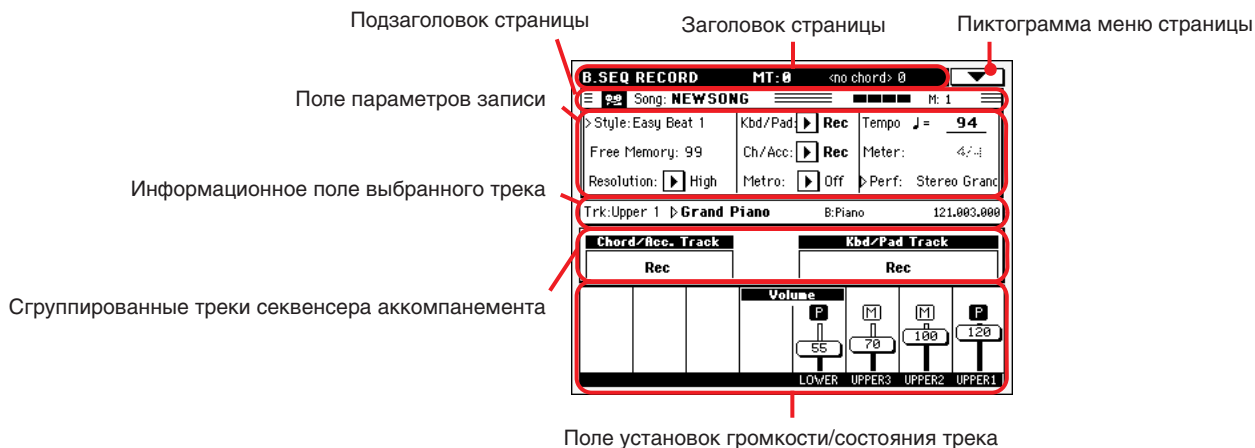

Для перехода к странице секвенсора аккомпанемента Backing Sequence (Quick Record), находясь в режиме секвенсора, нажмите кнопку RECORD и выберите опцию “Backing Sequence (Quick Record)”.

Более подробно работа с секвенсором аккомпанемента описана на странице 182.

Заголовок страницы

Стр. 174.

Пиктограмма меню страницы

Стр. 175.

Подзаголовок страницы

Стр. 177.

Поле параметров записи

Style

Параметр, отображающий выбранный стиль. Для выбора другого стиля прикоснитесь к этому полю, или нажмите на одну из кнопок STYLE, чтобы перейти к окну Style Select (стр. 77).

Free memory

Параметр, отображающий объем свободной памяти для записи секвенции.

Resolution

Параметр определяет точность квантования во время записи. Квантование — процесс коррекции ошибок исполнителя, связанных с отклонением от заданного темпа или ритма. Другими словами сыгранные ноты перемещаются к ближайшим линиям так называемой “сетки” квантования, ширина шага которой определяется этим параметром.

High: Ноты не квантуются.

♪(1/32)... ♪(1/8):

Шаг квантования в терминах длительностей нот. Например, если шаг квантования равен 1/8, то все ноты перемещаются к ближайшим восьмым нотам, если 1/4 — то к ближайшим четвертным нотам.



Kbd/Pad, Chord/Acc

Параметры позволяют определить состояние сгруппированных треков при записи. Установка текущего состояния отображается с помощью индикаторов, расположенных над слайдерами треков.

Play

Трек находится в режиме воспроизведения. Если на нем есть данные, то при записи другого трека секвенсора аккомпанемента они воспроизводятся.

Mute

Трек мьютируется. Если записанные ранее треки установить в это состояние, то при записи другого трека секвенсора аккомпанемента они не воспроизводятся.

Rec

Трек находится в режиме записи. Все записанные ранее данные трека стираются. Для запуска записи нажмите кнопку PLAY/STOP. На трек записываются ноты, поступившие с клавиатуры инструмента и со входа MIDI IN.

Ch/Acc

Группа треков секвенсора аккомпанемента, объединяющая все треки стиля, включая распознанные аккорды, а также манипуляции выбора стилей и элементов стиля. Они соответствуют трекам песни 9 — 16.

Трек Chord/Acc	Трек песни/Канал
Bass	9
Drum	10
Percussion	11
Accompaniment 1	12
Accompaniment 2	13
Accompaniment 3	14
Accompaniment 4	15
Accompaniment 5	16

Kbd/Pad

Треки секвенсора аккомпанемента, включающие 4 трека реального времени и 4 пэдовых трека. Эти восемь треков распределяются по трекам песни 1 — 8 следующим образом.

Трек Kbd/Pad	Трек песни/Канал
Upper 1	1
Upper 2	2
Upper 3	3
Lower	4
Pad 1	5
Pad 2	6
Pad 3	7
Pad 4	8

Metro

Параметр определяет режим работы метронома во время записи.

Off

Метроном работает только во время предварительного отсчета (один такт).

On1

Метроном звучит во время воспроизведения. Запись начинается после 1 такта предварительного отсчета.

On2

Метроном звучит во время воспроизведения. Запись начинается после двух тактов предварительного отсчета.

Темпо

Темп воспроизведения сигнала метронома. Выберите этот параметр и колесом TEMPO/VALUE откорректируйте темп. Темп метронома можно отредактировать и в том случае, если выбран другой параметр. Для этого, удерживая нажатой кнопку SHIFT, вращайте колесо.

Meter

Не редактируемый параметр. Отображает метр выбранного стиля.

PERF или STS

Параметр отображает выбранный перформанс или установку STS (в зависимости от выбранного в последний раз объекта).

Для выбора перформанса либо прикоснитесь к этому полю, либо нажмите на соответствующую кнопку PERFORMANCE/SOUND (при условии, что светодиод PERFORMANCE SELECT горит). При этом раскроется окно Style Select, позволяющее выбрать нужный перформанс (стр. 77).

Для выбора установки STS нажмите одну из кнопок SINGLE TOUCH SETTING, расположенных под дисплеем.

Сгруппированные треки секвенсора аккомпанемента

Индикаторы состояния сгруппированных треков

С помощью этих больших индикаторов отображается состояние сгруппированных треков секвенсора аккомпанемента. Они отображают состояние параметров “Kbd/Pad, Ch/Асс” (см. выше).

Информационное поле выбранного трека

В строке отображается программа, назначенная на выбранный трек (стр. 175).

Поле установок громкости/состояния трека

Используется для управления установками громкости треков реального времени и их состоянием.

Виртуальные слайдеры

Являются графическим представлением громкости каждого из треков (стр. 176).

Пиктограммы состояний отдельных треков

Помимо того, что с помощью сгруппированного трека Kbd/Pad секвенсора аккомпанемента можно управлять состоянием сразу всех треков реального времени, имеется опция определения состояния каждого из них в отдельности. Для этого достаточно прикоснуться к пиктограмме состояния индивидуального трека.

P Состояние воспроизведения. Трек воспроизводится.

M Состояние мьютирования. Трек не воспроизводится.

Имена треков

Под слайдерами расположены метки каждого из треков.

UPPER1...3 Треки Upper

LOWER Треки Lower

Запись в режиме секвенсора аккомпанемента в реальном времени

В режиме секвенсора аккомпанемента можно записать на инструменте новую песню в реальном времени.

1. Войдите в режим секвенсора, нажав кнопку SEQUENCER.
2. Для входа в режим секвенсора аккомпанемента нажмите кнопку RECORD и выберите опцию “Backing Sequence (Quick Record)”. Теперь можно настроить параметры записи (стр. 181).
3. Текущим становится стиль, выбранный в последний раз. При необходимости можно выбрать другой (стр. 77).
4. Также как и в случае со стилем, текущим перформансом или установкой STS становится перформанс или установка STS, выбранные в последний раз. При необходимости можно выбрать другой перформанс или установку STS (стр. 76 и 78).

- С помощью параметров Kbd/Pad и Ch/Ass определите состояние сгруппированных треков секвенсора аккомпанемента. Параметр Kbd/Pad определяет состояние треков реального времени и пэдовых, а параметр Ch/Ass — состояние треков стиля. Для того чтобы записать все, что исполняется на клавиатуре плюс автоаккомпанемент, оставьте установки состояния треков в значении REC (стр. 178).

Внимание: треки, у которых состояние равно REC, в момент начала записи стираются (инициализируются). Если необходимо, чтобы трек остался неизменным, установите его состояние в PLAY или MUTE. Например, если необходимо записать трек реального времени поверх уже существующих треков стиля, установите параметр Ch/Ass в PLAY, а параметр Kbd/Pad — в REC.

- Для запуска процесса записи нажмите левую кнопку PLAY/STOP или кнопку START/STOP.

- Если была нажата левая кнопка PLAY/STOP, то предоставляется возможность записи вступления без стилизового аккомпанемента. Запись запускается после воспроизведения одного такта предварительного отсчета (см. описание параметра “Metro”, стр. 182).

Сыграйте сольное вступление, а затем запустите аккомпанемент, нажав на кнопку START/STOP.

- Если нажать на кнопку START/STOP, то стиль запускается с самого начала песни.

С помощью кнопок управления стилем можно запустить его с любого вступления, сбивки и коды (стр. 45).

Замечание: в режиме секвенсора аккомпанемента манипуляции с регуляторами SYNCHRO, TAP TEMPO/RESET, MANUAL BASS и ACCOMPANIMENT VOLUME не записываются.

- Играйте на инструменте. Можно даже остановить стиль, нажав на кнопку START/STOP. Если во время записи стиль был остановлен с помощью кнопки START/STOP, то для его запуска нажмите кнопку START/STOP еще раз.
- Для окончания записи нажмите кнопку PLAY/STOP секвенсора 1. Произойдет переход к главной странице воспроизведения секвенсора (стр. 174).

Если в этот момент нажать кнопку PLAY/STOP секвенсора 1, то запустится воспроизведение записанной песни.

Записанную песню можно отредактировать, нажав кнопку MENU (стр. 198).

- Сохраните песню (стр. 198).

Внимание: записанная песня хранится в энергозависимой памяти RAM. При отключении питания инструмента, переходе в режим воспроизведения стиля или песни, а также при повторном входе в режим записи ее содержимое стирается. Чтобы данные не пропали, песню необходимо записать на диск.

Пошаговый режим записи

Пошаговый режим записи (Step Backing Sequence) предназначен для создания или редактирования партии стиля (Chord/Ass) песни в статичном режиме. Пошаговый режим позволяет вводить аккорды даже пользователю, не владеющему техникой игры на клавишном инструменте, исправлять ошибки в гармонии или в выборе стиля, которые произошли при записи в режиме реального времени.

Редактировать можно только песни, созданные на Pa500. При сохранении песни, созданной в режиме секвенсора аккомпанемента в реальном времени, запоминаются все данные стиля Chord/Ass. Их можно впоследствии загрузить и отредактировать в пошаговом режиме Chord/Ass Step Mode.

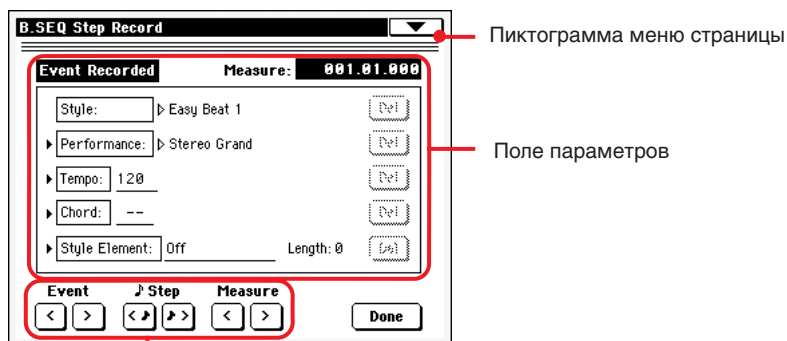

"Программные" кнопки управления секвенсером

Находясь в режиме секвенсора, нажмите кнопку REC и выберите опцию “Step Backing Sequence”. Раскроется окно Step Backing Sequence.

Процедура записи описана на стр. 185.

Пиктограмма меню страницы

Используется для перехода в меню страницы (стр. 185).

Поле параметров

Символ (▶)

Небольшая стрелка рядом с параметром означает, что соответствующая величина вступает в силу в текущей позиции. Например, если указатель песни (текущая позиция) установлен на “003.01.000” и стрелка находится рядом с параметром Chord, то в этой позиции (начало такта 003) происходит смена аккорда.

Measure

Параметр определяет текущее положение указателя песни в режиме пошагового редактирования. Для перехода к другой точке песни воспользуйтесь одним из описанных ниже способов:

- Выберите этот параметр и колесом TEMPO/VALUE перейдите к другому такту.
- Для перемещения по тактам используйте экранную кнопку Measure, по восьмым долям (192 тика) — экранную кнопку Step, а для перехода к следующему/предыдущему событию — экранную кнопку Event.

Текущее положение указателя отображается в формате “такт.доля.тик”

Такт: номер такта.

Доля: номер доли такта (число долей такта зависит от метра).

Тик: величина, соответствующая максимальному разрешению секвенсера. Во внутреннем секвенсере Pa800 четвертная доля разбивается на 384 тика.

Style

Параметр определяет стиль, который был выбран в последний раз. Для вставки события смены стиля в текущую позицию прикоснитесь к имени стиля, чтобы открыть окно Style Select или выберите требуемый стиль с помощью кнопок STYLE SELECT.

***Замечание:** если событие смены стиля расположено не в начале такта (т.е. в позиции, отличной от xxx.01.000), то оно обрабатывается в следующем. Например, если событие смены стиля вставлено в позицию 004.03.000, то соответствующий стиль загружается только в такте 005.01.000.*

***Замечание:** если вставляется событие смены стиля, то в эту же позицию можно вставить событие изменения темпа. При вставке события смены стиля событие темпа стиля автоматически не вставляется.*

Performance

Параметр соответствует перформансу, выбранному в последний раз. Для загрузки стиля, сохраненного в перформансе, необходимо выбрать последний. Для вставки события смены перформанса в текущую позицию песни используйте стандартную процедуру. Прикоснитесь к имени перформанса, чтобы открыть окно Performance Select, или выберите перформанс с помощью кнопок секции PERFORMANCE/SOUND SELECT

***Замечание:** при загрузке пошагового режима Chord/Acc Step Mode автоматически загорается светодиод STYLE CHANGE. Это означает, что при выборе перформанса автоматически загружается стиль, сохраненный вместе с ним.*

Кнопки SINGLE TOUCH и STS автоматически отключаются. Таким образом, в пошаговом режиме Chord/Acc Step Mode изменять треки реального времени невозможно.

Tempo

Параметр используется для управления темпом. Для вставки события изменения темпа в текущую позицию выберите этот параметр и колесом TEMPO/VALUE отредактируйте его значение.

Chord

Параметр разделен на четыре объекта.

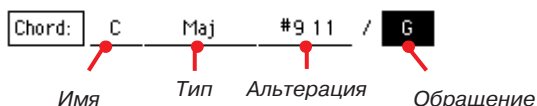

Выберите требуемый объект и колесом TEMPO/VALUE откорректируйте его значение. Кроме того, можно взять аккорд на клавиатуре, и он будет автоматически идентифицирован.

Если параметр установлен в “—”, то в текущей позиции аккомпанемент не воспроизводится (за исключением треков ударных и перкуссии). Значение “—” задается следующим образом. Выберите поле “Имя” параметра Chord, а затем колесом TEMPO/VALUE установите самое последнее значение параметра (C...B, Off).

Замечание: при изменении аккорда необходимо помнить о том, что трек Lower, если он записан, автоматически на другую гармонию не перенастраивается.

Style Element

Параметр определяет элемент стиля (вариация, сбивка, вступление или кода). Длина выбранного элемента стиля отображается с помощью параметра “Length” (см. ниже).

Если параметр установлен в “Off”, то в выбранной позиции аккомпанемент не воспроизводится, то есть можно играть только по трекам реального времени.

Совет: событие Style Element Off можно использовать для останова воспроизведения аккомпанемента, например, в конце песни.

Length

Параметр позволяет понять, куда необходимо поместить следующее событие смены стиля. Например, если было вставлено событие запуска вступления длиной 4 такта, то после него можно вставить четыре пустых такта, а затем, в конец вступления — событие запуска вариации.

Кнопка Del

Текущее событие обозначается с помощью стрелки (4). Для того, чтобы его стереть, необходимо прикоснуться к соответствующей кнопке Del.

Совет: для стирания всех событий, начиная с текущего, используйте команду “Delete All from selected” меню страницы (см. ниже).

“Программные” кнопки управления секвенсором

Event



Кнопки используются для перехода к предыдущему/следующему событию.

♪ Step

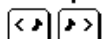

Кнопки используются для перехода к предыдущему/следующему шагу (восьмая нота или 192 тика). Если событие расположено до предыдущего или следующего шага, то указатель песни устанавливается на него. Например, если указатель находится в позиции M001.01.000 и до позиции M001.01.192 событий нет, то при нажатии на кнопку указатель перемещается в позицию M001.01.192. Если при тех же условиях в позиции M001.01.010 есть событие, то указатель песни установится на него.

Кнопки действуют даже в том случае, если не выбран параметр Measure.

Measure



Кнопки используются для перехода к предыдущему/следующему такту. Кнопки действуют даже в том случае, если не выбран параметр Measure.

Кнопка Done

Done

Используется для выхода из режима секвенсора. Все произведенные корректировки сохраняются в памяти инструмента.

Совет: для того, чтобы не потерять данные при отключении питания инструмента, сохраните песню с помощью команды “Save Song” меню страницы.

Меню страницы секвенсора аккомпанемента (пошаговый режим)

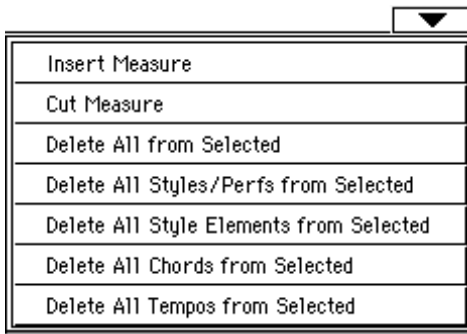

Для перехода к меню страницы прикоснитесь к пиктограмме меню страницы. Для выбора команды прикоснитесь к соответствующему полю. Для того чтобы закрыть меню страницы, не выбирая ни одну из команд, прикоснитесь к экрану в любом месте, расположенном за пределами меню страницы.

Insert Measure

Команда используется для вставки пустого такта, начиная с текущего. Все события Chord/Асс, находящиеся в текущем такте, перемещаются в следующий. Событие, находящееся в позиции Мxxx.xx.000 (т.е. точно в начале такта) остается на месте.

Cut Measure

Команда используется для стирания текущего такта. Все события Chord/Асс, находящиеся в следующих за стираемым тактах, перемещаются на один такт вперед (к началу песни).

Delete All from Selected

Команда используется для стирания событий всех типов, начиная с текущей позиции.

***Замечание:** события, расположенные на первом тике (M001.01.000), такие как выбор перформанса, стиля темпа, аккорда и элемента стиля, не стираются.*

Delete All Styles/Perfs from Selected

Delete All Styles Elements from Selected

Delete All Chords from Selected

Delete All Tempos from Selected

Для стирания событий определенного типа, начиная с текущей позиции, выберите одну из этих команд. Для стирания всех событий заданного типа, перейдите в начало песни (M001.01.000) и выберите соответствующую команду.

***Замечание:** события, расположенные на первом тике (M001.01.000), такие как выбор перформанса, стиля темпа, аккорда и элемента стиля, не стираются.*

Процедура пошаговой записи в режиме секвенсора аккомпанемента

***Совет:** прежде чем перейти в режим секвенсора аккомпанемента для редактирования песни в пошаговом режиме, предварительно сохраните ее, выбрав команду "Save Song" меню страницы. Это позволит вернуться к оригиналу в случае, если отредактированная версия окажется неудачной.*

1. Находясь в режиме секвенсора аккомпанемента, нажмите кнопку RECORD и выберите опцию "Step Backing Sequence".
2. Выберите параметр Measure и колесом TEMPO/VALUE перейдите в требуемую позицию. В качестве альтернативы для перемещения по песне можно прибегнуть к "программным" кнопкам управления секвенсором (стр. 184).
3. Выберите тип события (стиль, перформанс, темп,...), которое необходимо вставить, отредактировать или удалить.
4. Отредактируйте выбранное событие колесом TEMPO/VALUE. Для стирания события прикоснитесь к кнопке Del, расположенной рядом с ним. При попытке отредактировать событие, рядом с которым нет стрелки (▶), в текущую позицию вставляется новое событие.

- Выйдите из режима пошаговой записи, прикоснувшись к кнопке Done.
- Для прослушивания отредактированной песни нажмите кнопку PLAY/STOP секции SEQUENCER 1. Если все нормально, то сохраните песню на диск.

Меню редактирования

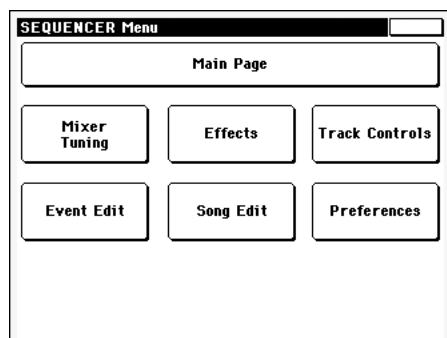

Для перехода в меню редактирования режима секвенсора, находясь на любой странице, нажмите кнопку MENU. Меню обеспечивает доступ к различным разделам редактирования режима секвенсора.

Находясь в меню, выберите требуемый раздел редактирования или выйдите из него, нажав на кнопку EXIT.

Для того чтобы перейти со страницы редактирования на главную страницу режима секвенсора нажмите кнопку EXIT или SEQUENCER.

Каждый пункт меню соответствует разделу редактирования, который, в свою очередь, объединяет несколько страниц редактирования. Для перемещения по страницам редактирования используются закладки, расположенные в нижней части дисплея.

Структура страницы редактирования

Все страницы редактирования имеют схожую структуру.

Операционный режим

Раздел редактирования

Пиктограмма меню страницы

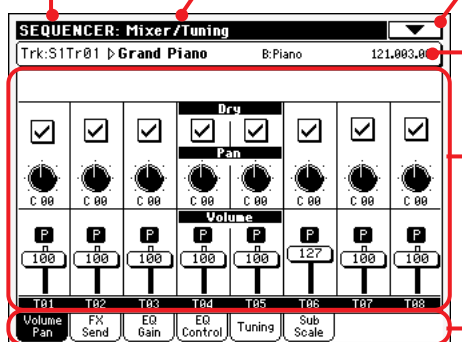

Информационная строка выбранного трека

Поле параметров

Закладки

Операционный режим

Показывает, что инструмент находится в режиме секвенсора.

Раздел редактирования

Идентифицирует выбранный раздел редактирования, соответствующий одному из пунктов меню редактирования.

Пиктограмма меню страницы

Используется для перехода в меню страницы редактирования (стр. 196).

Поле параметров

На каждой странице редактирования расположено несколько параметров. Для выбора требуемой страницы используются закладки, расположенные в нижней части дисплея. Более подробно параметры различных типов будут описаны ниже.

Закладки

Используются для выбора требуемой страницы редактирования в рамках текущего раздела редактирования.

Mixer/Tuning: Volume/Pan

Страница позволяет определять установки громкости и панорамы каждого из треков песни.

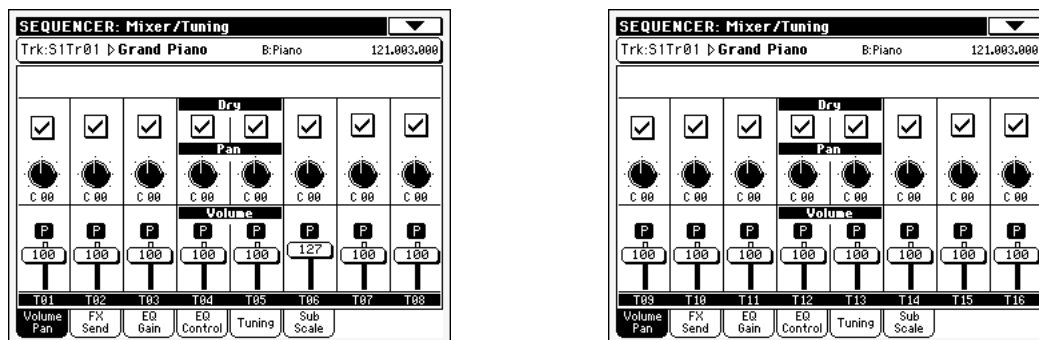

Для переключения между окнами отображения треков 1 — 8 и 9 — 16 используется кнопка TRACK SELECT.

Dry ▶ SONG

Поле используется для включения/отключения прямого сигнала трека.

Поле отмечено

Прямой сигнал поступает на выход, микшируясь с сигналом эффектов.

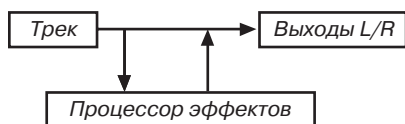

Поле не отмечено

Прямой сигнал не поступает на выход, а подается только на эффекты. Обработанный сигнал панорамируется (только для стерео эффектов) согласно установке Pan.

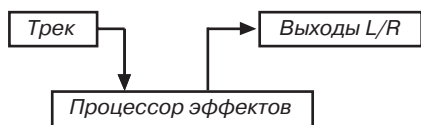

Pan ▶ SONG

Положение трека в стереополе.

L-64...L-1 Левый канал стереопары.

C 00 По центру.

R+1...R+63 Правый канал стереопары.

Volume ▶ SONG

Громкость трека.

0...127 Громкость трека в терминах MIDI.

Пиктограмма состояния

Состояние трека (воспроизводится/мьютирован).

P Состояние воспроизведения. Трек воспроизводится.

M Состояние мьютирования. Трек не воспроизводится.

Mixer/Tuning: FX Send

На странице определяются уровни посылов на встроенные процессоры эффектов. Процессоры эффектов коммутированы параллельно. Это позволяет регулировать уровень прямого сигнала, подаваемого на них.

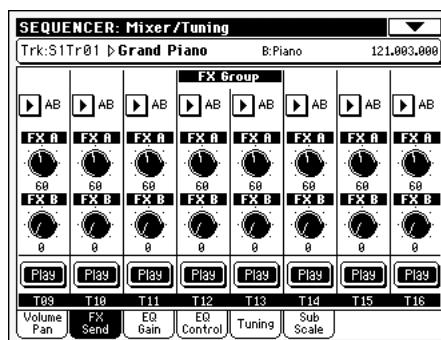
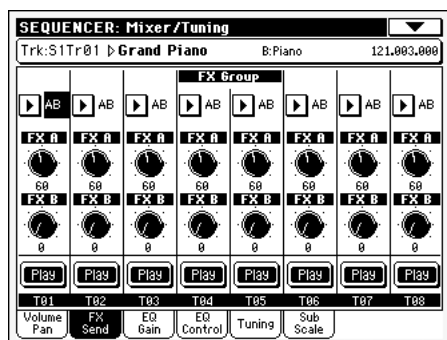

Для того, чтобы на выходе присутствовал только сигнал, обработанный эффектом (это может потребоваться при использовании эффектов типа “разрыв”, например, эффект вращающихся динамиков, дисторшн, эквалайзер...), то достаточно установить параметр Dry в значение Off (см. выше описание параметра Dry).

В режиме секвенсора доступны 4 сгруппированных попарно внутренних процессора эффектов (AB и CD). Обычно при создании песни используется только одна пара (преимущественно AB), но в принципе можно использовать обе. Желательно назначать на процессоры A и C эффекты реверберационного типа, а на процессоры C и D — модуляционного.

Для переключения между окнами отображения треков 1 — 8 и 9 — 16 используется кнопка TRACK SELECT.

FX Groups ▶ SONG

Ниспадающее меню, предоставляющее право выбора одной из групп процессоров эффектов AB или CD.

Уровень посыла ▶ SONG

000...127 Уровень прямого (необработанного) сигнала, подаваемого на вход соответствующего процессора эффектов.

Пиктограмма воспроизведения/мьютирования ▶ SONG

Определяет состояние трека (воспроизводится/мьютирован).

Трек воспроизводится.

Трек мьютирован.

Mixer/Tuning: EQ Gain

Здесь производятся установки трехполосного эквалайзера (EQ) для каждого трека.

Для переключения между треками 1 — 8 и 9 — 16 используется кнопка TRACK SELECT.

Hi (High) Gain ▶ PERF, ▶ PERFSty, ▶ STS

Управляет высокочастотным полочным фильтром. Значения отображаются в децибелах (dB).

Mid (Middle) Gain ▶ PERF, ▶ PERFSty, ▶ STS

Управляет среднечастотным колокольным фильтром. Значения отображаются в децибелах (dB).

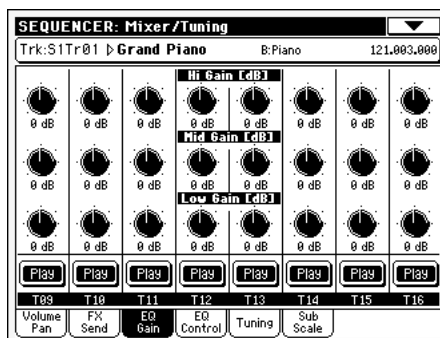
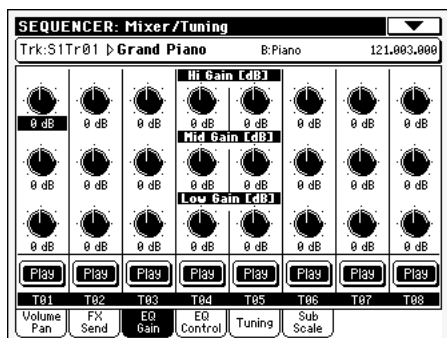

Low Gain ▶ **PERF**, ▶ **PERFSty**, ▶ **STS**

Управляет низкочастотным полочным фильтром. Значения отображаются в децибелах (dB).

Пиктограмма воспроизведения/мьютирования ▶ **SONG**

Определяет состояние трека (воспроизводится/мьютирован).

 Трек воспроизводится.

 Трек мьютирован.

Mixer/Tuning: EQ Control

Здесь производится сброс или обход эквализации треков, программируемой на предыдущей странице.

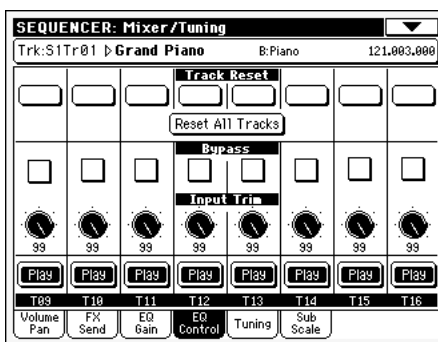
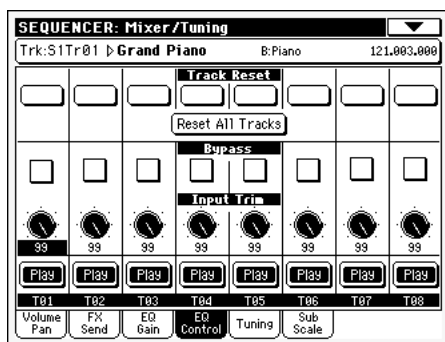

Для переключения между треками 1 — 8 и 9 — 16 используется кнопка TRACK SELECT.

Кнопки Track Reset

Используются для сброса эквализации (т.е., “ровная АЧХ”) соответствующих треков.

Кнопка Reset All Tracks

Используется для сброса эквализации (т.е., “ровная АЧХ”) всех треков.

Bypass

Установка флажков дает обход эквалайзеров соответствующих треков. При этом, эквализация трека отсутствует, но все параметры сохраняются. Если снять флажок, эквализация восстанавливается с оригинальными настройками.

Input Trim

данный регулятор позволяет ограничить уровень сигнала, проходящего через эквалайзер. Это помогает предотвратить перегрузку сигнала при экстремальных значениях эквализации.

Пиктограмма воспроизведения/мьютирования ▶ **SONG**

Определяет состояние трека (воспроизводится/мьютирован).

 Трек воспроизводится.

 Трек мьютирован.

Mixer/Tuning: Tuning

Параметры ▶ **SONG**

Стр. 89.

Mixer/Tuning: Sub Scale

Страница используется для задания альтернативных строев треков, выбранных с помощью параметра “Track Assign”. Для всех остальных треков (если таковые есть) используется строй, определенный в глобальном режиме (стр. 202).

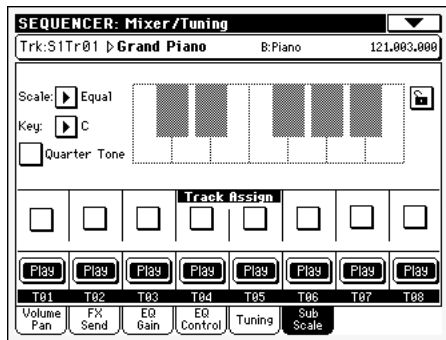

Замечание: выбор Quarter Tone может осуществляться посредством MIDI (т.е., от внешнего секвенсора или контроллера). Также, установки Quarter Tone могут подаваться из Pa500 во внешний MIDI-рекордер в качестве данных System Exclusive.

Замечание: выбор Quarter Tone может осуществляться посредством кнопок SC Preset (доступно только в некоторых моделях).

Параметры ▶ SONG

Стр. 90.

Track Assign ▶ SONG

Данным параметром отмечаются треки, для которых используется Sub-Scale.

Пиктограмма воспроизведения/мьютирования ▶ SONG

Определяет состояние трека (воспроизводится/мьютирован).

 Трек воспроизводится.

 Трек мьютирован.

Запись установок Quarter Tone или пресетов SC в песню

Войдите в режим секвенсора и перейдите на страницу Mixer/Tuning > Sub Scale. Отметьте все треки, к которым применяется изменение строя флажками Track Assign.

Нажмите RECORD для входа в режим 16-трековой записи. Выбор Quarter Tone будет отсутствовать, SC Preset не будет выбран, и все изменения начальных установок будут сброшены.

Начните запись. Сразу после запуска секвенсора выберите один из пресетов SC (или нажмите одну из кнопок SC Preset на панели управления в некоторых моделях). Выбор будет записан в песню.

При записи в секвенсор аккомпанемента, использование Quarter Tone или пресетов SC аналогично режиму воспроизведения стиля. До входа в режим записи нет необходимости назначать установки строя на различные треки.

Effects: FX Select

Страница используется для назначения эффектов на процессоры A—D.

Замечание: при остановке воспроизведения песни или выборе новой восстанавливаются установки эффектов, принятые по умолчанию. Однако можно остановить песню, поменять установки эффектов и снова запустить песню. Для того чтобы текущие установки песни не пропали, их необходимо сохранить.

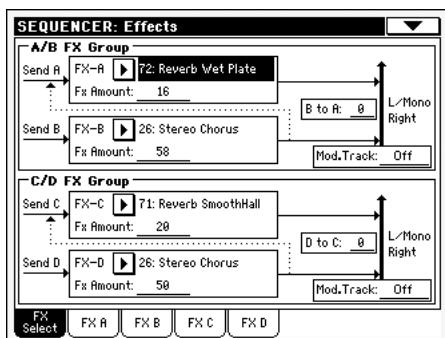

FX A...D ▶ SONG

Эффекты, назначенные на соответствующие процессоры. Обычно процессоры А и С используются для реверберационных алгоритмов, а процессоры В и D — для эффектов модуляционного типа (хорус, флэнжер, задержка). Список имеющихся эффектов приведен на прилагаемом CD.

FX Amount ▶ SONG

Уровень обработанного сигнала, добавляемого к прямому необработанному.

B to A, D to C ▶ SONG

Уровень сигнала, подаваемого с выхода процессора В на вход процессора А, или уровень сигнала, подаваемого с выхода процессора D на вход процессора С.

Mod.Track ▶ SONG

Трек, использующийся для передачи MIDI-сообщений модуляции. Параметры эффектов можно модулировать с помощью MIDI-сообщений, генерируемых физическим контроллером.

Effects: FX A...D

Страницы содержат параметры эффектов каждого из четырех процессоров. Ниже приведен пример страницы FX А, где на процессор эффектов А назначен реверберационный алгоритм Reverb Smooth Hall.

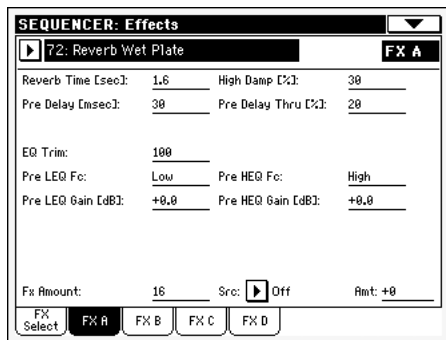

Выбранный эффект ▶ SONG

Для выбора эффекта используется ниспадающее меню. Параметры эквивалентны параметрам описанной выше страницы “Effects: FX Select”.

Параметры ▶ SONG

Список доступных для редактирования параметров определяется выбранным эффектом. Полный список эффектов приведен на прилагаемом CD.

Track Controls: Mode

Параметры ▶ SONG

Стр. 92.

Track Controls: Drum Volume

Параметры ▶ SONG

Стр. 190.

Track Controls: Easy Edit

Параметры ▶ SONG

Стр. 94.

Event Edit: Event Edit

Страница Event Edit: Event Edit используется для редактирования отдельных MIDI-событий выбранного трека. Например, можно заменить одну ноту другой или откорректировать скорость ее нажатия (velocity). Более подробно процедура редактирования событий описана на странице 191.

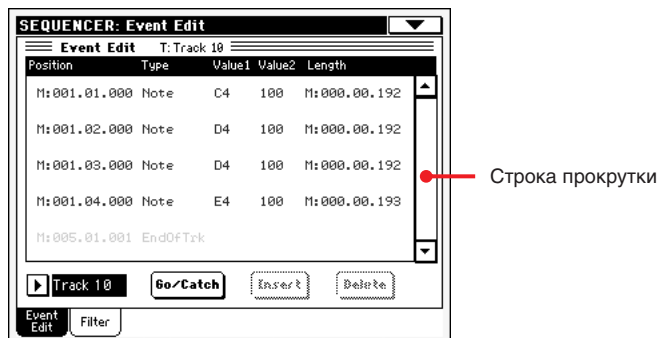

Position

Позиция события, представленная в формате 'aaa.бб.ввв':

- 'aaa' — такт
- 'бб' — доля
- 'ввв' — тик (четвертная доля равна 384 тикам)

Для перемещения события в другое место трека необходимо отредактировать этот параметр. Это можно сделать двумя способами:

- 1) выберите параметр и модифицируйте его колесом TEMPO/VALUE; или
- 2) выберите параметр, а затем снова прикоснитесь к нему. Раскроется окно с изображением клавиатуры. Введите значение позиции, придерживаясь описанного выше формата. Не забывайте про точки, разделяющие поля. Незначащие нули можно опускать. Например, для перехода к событию с координатами 002.02.193 можно ввести значение "2.2.193", а для перехода к событию с координатами 002.04.000 — "2.4". Обратите внимание, что для перехода к событию с координатами 002.01.000 достаточно ввести значение "2".

Type

Тип событий, отображаемых на экране дисплея. Для изменения значения параметра сначала выберите его, а затем — отредактируйте колесом TEMPO/VALUE.

Value 1 и 2

Значение события, отображенного на дисплее. Формат значения определяется выбранным событием. При достижении конца трека в поле параметра выводится сообщение (не редактируемое) "End Of Track".

Ниже приводится список событий, которые могут находиться на треках 1 — 16.

Type	Value 1	Value 2
Note	Имя ноты	Velocity (скорость нажатия)
RX Noise	Имя ноты	Velocity (скорость нажатия)
Prog	Номер Program Change	—
Ctrl	Номер Control Change	Значение Control Change
Bend	Значение высоты тона	—
Aftt	Значение монофонического (канального) послекасания	—
PAft	Нота, к которой применяется полифоническое послекасание	Значение Poly Aftertouch

На следующей странице приводится список событий, которые могут находиться на мастер-треке.

Type	Value 1	Value 2
Tempo	Смена темпа	—
Volume	Значение мастер-громкости	—
Meter	Смена метра* —	
Scale	Один из доступных пресетных строев	Тоника строя
Uscale	Альтерированная нота	Альтерация ноты**
QT	Альтерированная нота	Альтерация ноты (0, 50)**
QT Clear	Сброс всех установок четверть-тонового строя	—
FXType	Один из 4 процессоров эффектов	Номер эффекта***
FXSend	Посыл с эффектов (ВА или DC)	Уровень посылы с выхода эффектов

* Событие смены метра отредактировать или вставить безотносительно такта невозможно. Для вставки события смены метра используется функция Insert, позволяющая добавлять такты с новым метром. В эти такты можно копировать уже существующие данные, либо вводить новые.

** Для редактирования установок пользовательского и четверть-тонового строев сначала необходимо выбрать первое значение (value 1), а затем — строй, который необходимо отредактировать. Далее с помощью второго значения (value 2) модифицируйте высоту выбранной ноты строя.

*** При смене эффектов могут загружаться разные установки эффектов, принятые по умолчанию.

Для редактирования параметров Type и Value 1/2 сначала выберите требуемый параметр, а затем модифицируйте его колесом TEMPO/VALUE. В случае если параметр принимает цифровое значение, то можно прикоснуться к нему дважды, чтобы раскрыть окно с изображением цифровой клавиатуры.

Length

Длительность выбранного нотного события. Формат аналогичен параметру Position.

Замечание: если изменить значение "000.00.000" на какое-либо другое, то вернуться к нему будет уже невозможно. Это нестандартное значение с нулевой длительностью часто встречается в треках ударных и перкуссии, созданных в режиме секвенсора аккомпанемента.

Track

Ниспадающее меню выбора трека.

Track 1...16: Один из стандартных треков песни. Треки содержат музыкальные данные, такие как нотные и контроллерные события.

Master: Специальный трек, содержащий события смены темпа, метра, данные строя и транспонирования, а также установки параметров эффектов.

Строка прокрутки

Используется для обеспечения возможности просмотра всех событий списка.

Go/Catch

Команда, позволяющая выполнять две различные функции.

- Если секвенсор не запущен, то команда работает как Go to Measure (переход к заданному такту). При этом раскрывается окно следующего вида:

Выберите такт, к которому необходимо перейти, и прикоснитесь к кнопке ОК. При этом будет выбрано первое событие заданного такта.

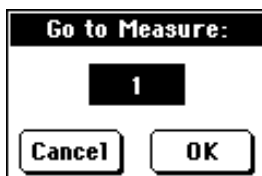

- Если секвенсор запущен, то команда работает как Catch Locator. Она позволяет выводить на экран событие, которое воспроизводится в данный момент.

Insert

Для вставки нового события в текущую позицию, определяемую параметром Position, прикоснитесь к кнопке Insert. По умолчанию вставляемому событию присваиваются следующие атрибуты: Type = Note, Pitch = C4, Velocity = 100, Length = 192.

Delete

Для стирания события, выбранного на экране дисплея, прикоснитесь к кнопке Delete.

Замечание: событие “End of Track” (конец трека) удалить невозможно.

Процедура редактирования события

1. Для воспроизведения песни, находясь на странице редактирования событий (Event Edit), нажмите кнопку PLAY/STOP секции SEQUENCER 1.
2. Перейдите к странице (Filter) и для типов, события которых должны выводиться на дисплей, установите значение “Off” (стр. 192).
3. Вернитесь на страницу Event Edit.
4. С помощью ниспадающего меню “Track” выберите трек, события которого будут редактироваться. На дисплей выведется список событий данного трека.
Более подробно типы событий и их значения описаны выше.
5. Выберите параметр “Position” и колесом TEMPO/VALUE откорректируйте положение события в треке. В качестве альтернативы можно выбрать этот параметр, а затем — снова прикоснуться к его полю, чтобы раскрыть окно ввода цифровой информации.
6. Выберите параметр “Type” и колесом TEMPO/VALUE определите тип события. Выберите параметр “Value 1” или “Value 2” и колесом TEMPO/VALUE модифицируйте его значение. В качестве альтернативы можно выбрать параметр “Value 1” (или “Value 2), а затем — снова прикоснуться к его полю, чтобы раскрыть окно ввода цифровой информации.
7. В случае нотного события выберите параметр “Length” и колесом TEMPO/VALUE модифицируйте его значение. В качестве альтернативы можно выбрать параметр “Length”, а затем — снова прикоснуться к его полю, чтобы раскрыть окно ввода цифровой информации.
 - Если воспроизведение секвенсора не запущено, то с помощью экранной кнопки Go/Catch (см. выше) можно перейти к требуемому такту.
 - Если секвенсор запущен, то с помощью экранной кнопки Go/Catch на дисплей можно вывести событие, воспроизводящееся в данный момент.
 - Для управления воспроизведением используйте регуляторы секвенсора 1 (секция SEQUENCER 1).
8. Для вставки события в позицию, определенную параметром “Position”, используйте экранную кнопку Insert. Нотному событию присваиваются принятые по умолчанию значения. Для стирания выбранного события предусмотрена экранная кнопка Delete.
9. После того, как все правки в текущий трек будут внесены, выберите следующий (см. пункт “4.” описываемой процедуры).
10. После того, как будет закончено редактирование всей песни, выберите команду Save Song меню страницы и сохраните песню на диск. Более подробно процедура записи песни на диск рассмотрена на странице 198.

Event Edit: Filter

Позволяет определять типы событий, отображаемых на странице редактирования событий Event Edit.

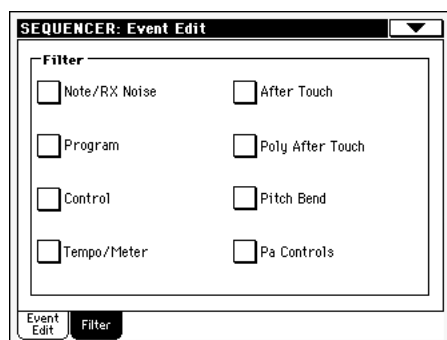

Для событий, которые необходимо отображать на странице Event Edit, установите значение в "Off" (отмените выделение соответствующих полей).

Note/RX

Ноты и эффекторные шумы (RX Noises).

Program

Значения Program Change.

Control

События Control Change. Ниже перечислены номера доступных событий Control Change.

Tempo/Meter

События смены темпа и метра (могут находиться только на мастер-треке).

After Touch

События монофонического (канального) послекасания.

Poly After Touch

События полифонического послекасания.

Pitch Bend

Сообщения управления высотой тона (позиционирование колеса подстройки).

Pa Controls

Эксклюзивные сообщения Pa500, такие как установки процессоров эффектов и строя. Сообщения этого типа записываются на мастер-трек и сохраняются в формате данных SysEx.

Song Edit: Quantize

Функция квантования событий песни может использоваться для устранения ритмических неточностей в статическом режиме после окончания процесса записи.

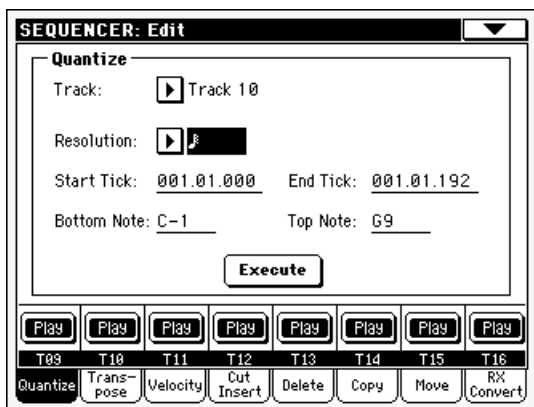

После определения установок, для выполнения функции квантования прикоснитесь к кнопке Execute.

Track

Параметр используется для выбора трека.

All Квантуются все треки.

Track 1...16 Операция квантования применяется только к выбранному треку.

Resolution

Параметр определяет точность квантования уже записанных событий. Например, если выбрано значение 1/8, все ноты автоматически перемещаются к ближайшим восьмым, если же установить параметр в 1/4 — то к ближайшим четвертным.



♪(1/32)... ♪(1/8):

Цена деления сетки квантования в терминах длительностей нот. Если после числа стоят символы “b...f”, то при квантовании ноты свингуются, если символ “a” — то нет. Символ “3” используется для обозначения триольной длительности сетки квантования.

Start / End Tick

Параметры определяют диапазон тактов, которые подвергаются квантованию.

Если необходимо отквантовать первые четыре такта секвенции, то параметр “Start” необходимо установить в 1.01.000, а параметр “End Tick” — в 5.01.000.

Bottom/Top Note

Параметры определяют диапазон нот (клавиатуры), которые подвергаются квантованию. Если верхняя и нижняя границы диапазона совпадают, то квантуется только одна нота. Это используется для выбора и квантования отдельных инструментов треков перкуссии или ударных.

Замечание: параметры доступны только в том случае, если выбран трек ударных или перкуSSIONный трек.

Song Edit: Transpose

Страница используется для определения установок транспонирования песни, трека или партии трека.

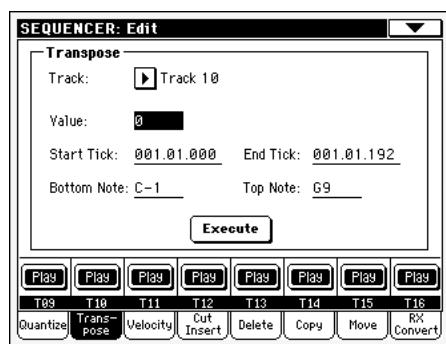

После определения установок для выполнения функции транспонирования прикоснитесь к кнопке Execute.

Track

Параметр используется для выбора трека.

All Выбираются все треки, за исключением треков ударных (Drum).

Track 1...16 Выбранный трек.

Value

Интервал транспонирования (± 127 полутонов).

Start / End Tick

Параметры определяют диапазон тактов, которые подвергаются транспонированию.

Если необходимо транспонировать первые четыре такта секвенции, то параметр “Start” необходимо установить в 1.01.000, а параметр “End Tick” — в 5.01.000.

Bottom / Top Note

Параметры определяют диапазон нот (клавиатуры), которые подвергаются транспонированию. Если верхняя и нижняя границы диапазона совпадают, то транспонируется только одна нота (ноты одной высоты). Это используется для выбора и транспонирования отдельных инструментов трека ударных.

Song Edit: Velocity

Страница используется для корректировки скорости нажатия (velocity) нот.

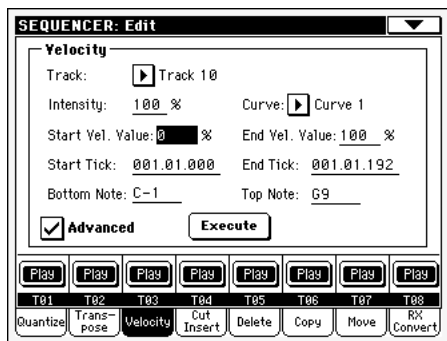

После определения установок для выполнения функции корректировки velocity прикоснитесь к кнопке Execute.

Track

Параметр используется для выбора трека.

All Выбираются все треки.

Track 1...16 Выбранный трек.

Value

Величина изменения velocity (± 127).

Start / End Tick

Параметры определяют диапазон тактов, внутри которого будут корректироваться velocity.

Если необходимо выбрать первые четыре такта секвенции, то параметр "Start" необходимо установить в 1.01.000, а параметр "End" — в 5.01.000.

Bottom/Top Note

Параметры определяют диапазон клавиатуры, velocity нот которого будут модифицированы. Если верхняя и нижняя границы диапазона совпадают, то выбирается только один инструмент трека ударных или перкуссии.

Advanced

Если отмечено это поле, то становятся доступными для редактирования параметры "Intensity", "Curve", "Start Velocity Value" и "End Velocity Value".

Intensity

(Доступен только в режиме Advanced). Параметр определяет степень модуляции данных velocity с помощью выбранной кривой.

0...100% Глубина модуляции. При 0% установки velocity остаются неизменными, при 100% — модифицируются в наибольшей степени.

Curve

(Доступен только в режиме Advanced). Используется для выбора одной из шести кривых, определяющих изменение velocity во времени.

Start / End Vel. Value

(Доступен только в режиме Advanced). Определяет изменение velocity в начале и конце выбранного диапазона.

0...100 Изменение velocity в процентах.

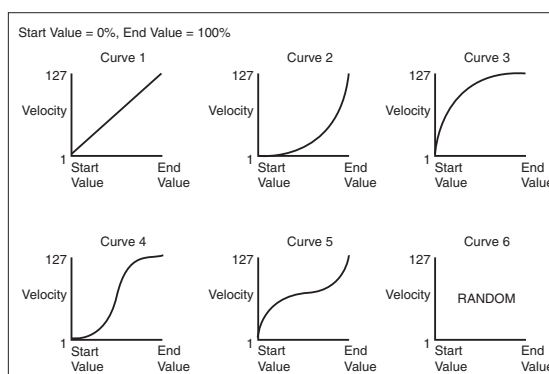

Song Edit: Cut/Insert Measures

Страница используется для вырезания тактов песни и выполнения обратной операции — вставки тактов в песню.

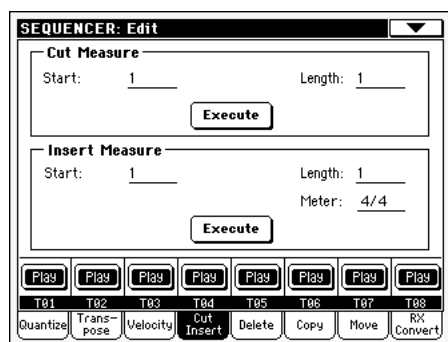

После определения значений параметров Start и Length для выполнения функции прикоснитесь к соответствующей кнопке Execute.

После выполнения функции вырезания (Cut) такты с большими номерами сдвигаются и замещают удаленные.

После выполнения функции вставки (Insert) такты, расположенные за точкой вставки, смещаются вперед, освобождая место для новых.

Start

Первый такт, который необходимо вырезать/вставить.

Length

Количество вырезаемых/вставляемых тактов.

Meter

Метр вставляемых тактов.

Song Edit: Delete

Страница используется для стирания MIDI-событий песни.



После определения установок для выполнения функции стирания событий прикоснитесь к кнопке Execute.

Track

Параметр используется для выбора трека.

All Выбираются все треки.

Track 1...16 Выбранный трек.

Master Мастер-трек, на который записываются события управления темпом, строем и эффектами.

Event

Тип MIDI-событий, которые будут удаляться.

All: Все события. Такты из песни не удаляются и остаются пустыми.

Note Все ноты выбранного диапазона.

Note: Все ноты выбранного диапазона.

Dup.Note: Все двойные ноты. Если на одном и том же тике расположены две ноты одинаковой высоты, то стирается нота с меньшей velocity.

After Touch: События послекасания After Touch.

Pitch Bend: События позиционирования колеса транспонирования Pitch Bend.

Prog.Change: События смены программы Program Change, за исключением сгруппированных событий Control Change #00 (Bank Select MSB — старший значащий байт) и #32 (Bank Select LSB — младший значащий байт).

Ctl.Change: Все события Control Change, например, Bank Select, Modulation, Damper, Soft Pedal...

CC00/32...CC127: Отдельные события Control Change. Парные события Control Change (такие как 00/32) группируются.

Start / End Tick

Параметры определяют диапазон тактов, внутри которого будут стираться события.

Если необходимо выбрать первые четыре такта секвенции, то параметр “Start” необходимо установить в 1.01.000, а параметр “End” — в 5.01.000.

Bottom/Top Note

Параметры определяют диапазон клавиатуры, внутри которого будут стираться события. Если верхняя и нижняя границы диапазона совпадают, то выбирается только один инструмент трека ударных или перкуссии.

Замечание: параметры доступны только в том случае, если выбрана опция All или Note.

Song Edit: Copy

Страница используется для копирования треков или фраз.

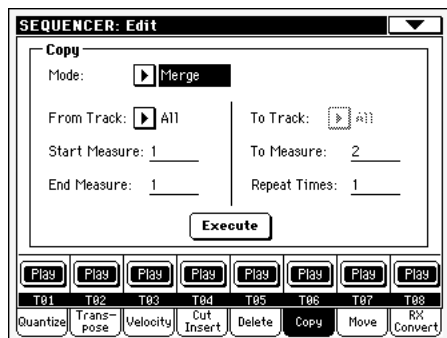

После определения установок для выполнения операции копирования прикоснитесь к кнопке Execute.

Замечание: если на один и тот же тик скопировано слишком много событий, то на дисплей выводится сообщение “Too many events!” и операция копирования отменяется.

Mode

Параметр определяет режим копирования.

Merge Копируемые данные добавляются к данным приемника.

Overwrite При копировании старые данные приемника стираются и замещаются новыми.

Внимание: стертые данные восстановить не представляется возможным.

From Track... To Track

Параметры используются для определения источника и приемника данных, которые участвуют в операции копирования.

All Все треки. Трек-приемник выбрать невозможно.

Track 1...16 Треки, выбранные в качестве источника и приемника информации.

Start Measure... End Measure

Параметры определяют диапазон тактов, которые будут копироваться. Например, если From Measure=1 и To Measure=4, то будут скопированы первые четыре такта.

To Measure

Первый такт приемника.

Repeat Times

Параметр определяет сколько раз необходимо скопировать выбранный диапазон тактов источника в приемник. Такты копируются в непрерывную область приемника.

Song Edit: Move

Здесь можно перемещать трек вперед/назад с точностью до тика.

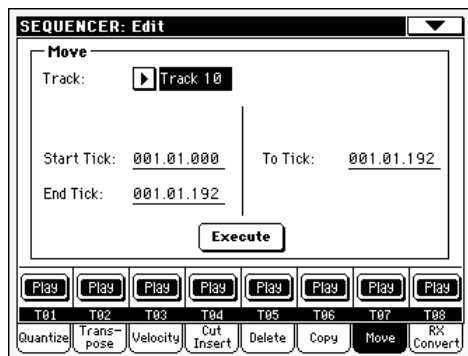

Определите значения параметров и для выполнения операции нажмите на кнопку Execute.

Track

Параметры используются для определения трека, который необходимо переместить.

Track 1...16 Выбранный трек.

Start / End Tick

Определяют начало и конец области, которая будет перемещаться.

To Tick

Определяет начало области, в которую перемещается выбранный диапазон заданного трека.

Song Edit: RX Convert

Здесь можно конвертировать ноты MIDI-файла в эффекторные шумы RX Noise, и наоборот. Это помогает программировать песни во внешнем секвенсоре.

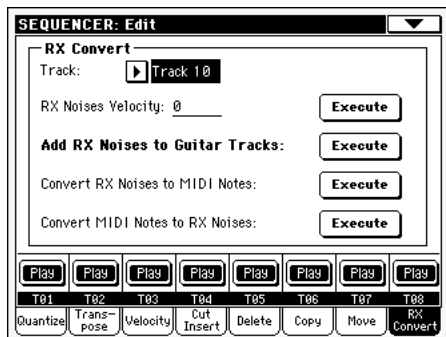

После выбора конвертируемого трека нажмите кнопку Execute.

Track

Параметры выбора конвертируемого трека или RX Noise.

RX Note Velocity

Используйте данный параметр для изменения уровня громкости RX Noises в выбранных треках.

Add RX Noises to Guitar track

Используйте данный параметр для автоматического анализа файла SMF и добавления RX Noises к гитарным трекам. Данная команда сканирует отдельный трек или весь файл SMF на предмет гитарных боев, сыгранных на нейлоновых, стальных струнах или электрогитарах.

После сканирования, на подходящие треки автоматически назначается гитарный звук, и при необходимости автоматически добавляются RX Noises.

Таким образом, нажатием одной кнопки можно преобразовать любой бездушный файл SMF в песню с реалистичным гитарным исполнением!

Preferences: Sequencer Setup

Страница используется для выбора конфигурации MIDI Setup, которая будет задействована в режиме секвенсора.

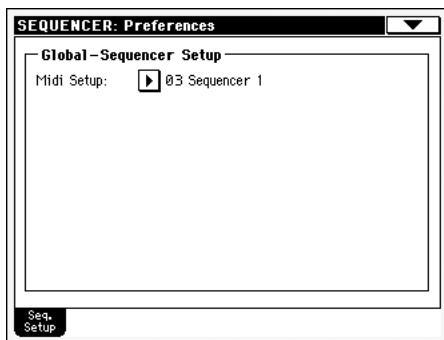

Замечание: эти установки сохраняются в области Sequencer Setup в файле глобальных параметров (параметры, которые отмечены в данном руководстве аббревиатурой 4GBLSeq). Для того чтобы сохранить их, выберите команду Write Global-Sequencer Setup меню страницы.

Midi Setup ▶ GBLSeq

При выборе с помощью этого параметра конфигурации MIDI Setup автоматически перенастраиваются MIDI-каналы режима секвенсора. Более подробно использование конфигурации MIDI Setup описано на стр. 230.

Замечание: для того, чтобы при входе в режим секвенсора автоматически загружалась выбранная конфигурация MIDI Setup, необходимо выполнить команду Write Global-Sequencer Setup меню страницы.

Более подробно конфигурации MIDI Setup описаны на странице 269.

Замечание: после выбора конфигурации MIDI Setup можно перейти в глобальный режим и соответствующим образом откорректировать ее. Модифицированную версию конфигурации MIDI Setup можно сохранить с помощью команды Write Global-Midi Setup меню страницы глобального режима. Любую конфигурацию MIDI Setup можно откорректировать и перезаписать.

Совет: для того, чтобы восстановить пресетные конфигурации MIDI Setup, загрузите заводские данные, которые доступны на сайте www.korgpa.com.

Меню страницы

Для перехода к меню страницы прикоснитесь к пиктограмме меню страницы. Для выбора команды прикоснитесь к соответствующему полю. Для того чтобы закрыть меню страницы, не выбирая ни одну из команд, прикоснитесь к экрану в любом месте, расположенном за пределами меню страницы.

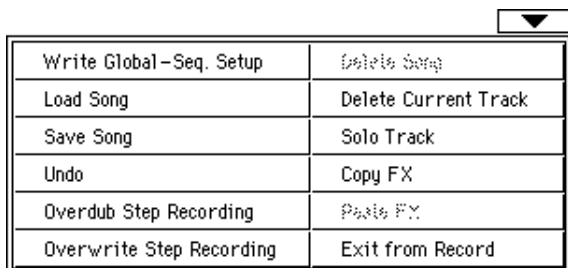

Write Global-Seq. Setup

Команда используется для перехода к диалоговому окну Write Global-Seq. Setup, которое применяется для сохранения глобальных установок, уникальных для режима секвенсора (стр. 197).

Load Song

Команда используется для перехода к диалоговому окну Song Select, которое применяется для загрузки песни в секвенсор (стр. 197).

Save Song

Команда используется для сохранения новой или отредактированной песни на диск в формате SMF. Файлу автоматически назначается расширение “.MID”. Более подробно эта операция рассматривается на стр. 198.

Внимание: при выключении питания инструмента песня, находящаяся в его памяти, стирается. Чтобы не потерять песню, ее необходимо сохранить на носитель.

Внимание: песня стирается из памяти также при переходе из режима секвенсора в режимы воспроизведения стиля или песни.

Undo

При выборе команды Undo, результаты последней выполненной операции аннулируются, и происходит возврат к предыдущему состоянию.

Overdub Step Recording

Команда доступна только в режиме записи. Она используется для перехода в режим Overdub Step Record (пошаговая запись в режиме добавления). Он позволяет добавлять в статичном режиме новые данные к уже существующим, не затирая их (стр. 179).

Overwrite Step Recording

Команда доступна только в режиме записи. Она используется для перехода в режим Overwrite Step Record (пошаговая запись в режиме замещения). Он позволяет вводить в статичном режиме новые данные, затирая старые (стр. 179).

Delete Song

Команда используется для стирания песни и создания новой (пустой).

Delete Current Track

Команда используется для стирания трека, выбранного в поле треков (стр. 178).

Solo Track

Выберите трек, который необходимо солировать, а затем — отметьте это поле, выбрав его. Теперь будет воспроизводиться только этот трек и над заголовком страницы появится мигающее предупреждение ‘Solo’.

Для отключения функции солирования отмените выделение этого поля, еще один раз выбрав его.

[SHIFT] Удерживая нажатой кнопку SHIFT, прикоснитесь к треку для его солирования. Повторная процедура отменяет соло трека.

Copy/Paste FX

Имеется возможность копирования установок одного или всех четырех эффектов между стилями, перформансами, STS и песнями. Для этого выберите команды “Copy FX” и “Paste FX” меню страниц режимов воспроизведения стиля, воспроизведения песни или секвенсора.

Для копирования установок одного эффекта:

1. Выберите источник копирования — песню, перформанс, стиль или STS, а затем
 - перейдите на страницу копируемого эффекта (FX A, FX B, FX C или FX D), или
 - перейдите на страницу Effects > FX Select для копирования всех 4 эффектов. Это может оказаться удобным при копировании каждого из 4 эффектов в различные перформансы, стили или STS.
2. Выберите команду меню “Copy FX”.

3. Выберите приемник копирования — перформанс, стиль или STS, затем перейдите на страницу эффекта, в который необходимо скопировать установки (FX A, FX B, FX C или FX D).
4. Выберите команду меню “Paste FX”.

Для копирования всех 4 эффектов:

1. Выберите источник копирования — перформанс, стиль или STS, а затем перейдите на страницу Effects > FX Select для копирования всех 4 эффектов.
2. Выберите команду меню “Copy FX”.
3. Выберите приемник копирования — перформанс, стиль или STS, затем перейдите на страницу Effects > FX Select.
4. Выберите команду меню “Paste FX”.

Exit from Record

Команда доступна только в режиме записи. Она используется для выхода из режима записи и возврата к главной странице режима воспроизведения секвенсора (стр. 174).

Диалоговое окно Write Global-Sequencer Setup

Откройте окно, выбрав пункт Write Global-Song Setup меню страницы. Оно используется для сохранения конфигурации MIDI Setup (стр. 196), хранящейся в файле глобальных параметров.

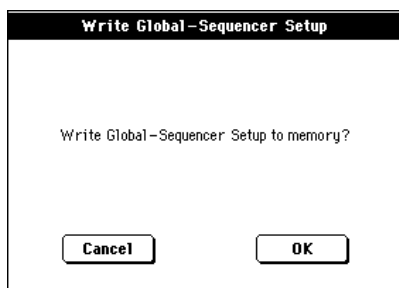

В область установок секвенсора (Sequencer Setup) глобальных данных сохраняются параметры, отмеченные в данном руководстве пиктограммой 4GBL Seq.

Окно Song Select

Окно загружается либо при выборе команды “Load Song” меню страницы, либо при нажатии на кнопку SELECT секции SEQUENCER 1 панели управления (стр. 78).

Окно Save Song

Песня находится в энергозависимой памяти RAM и при отключении питания инструмента стирается. Кроме того, песня стирается при записи в режиме замещения или при утвердительном ответе на предупреждение, которое выдается при переходе в режимы воспроизведения стиля или песни. Для того чтобы не потерять данные песни, ее необходимо сохранить.

Ниже описывается окно, которое выводится на дисплей при выборе команды “Save Song” меню страницы.

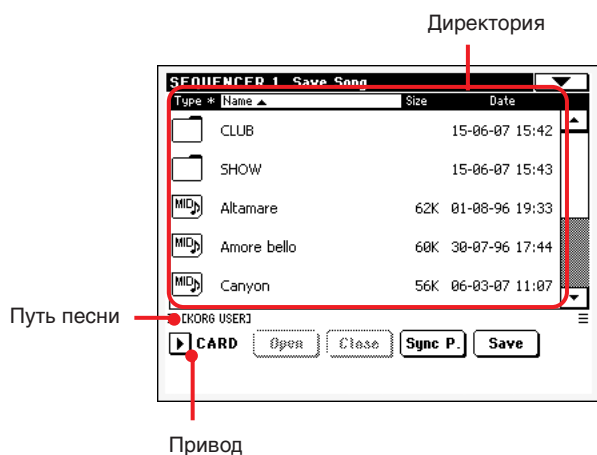

Для выхода из этого окна без сохранения песни и возврата к главной странице режима секвенсора нажмите кнопку EXIT.

Путь песни

В строке указывается путь к файлу-приемнику, в который будет сохраняться песня.

Директория

Список директорий выбранного накопителя.



Для перемещения по списку используйте строку прокрутки.

В качестве альтернативы можно выбрать один из пунктов и перемещаться по списку с помощью колеса TEMPO/VALUE.

Накопитель

Это ниспадающее меню используется для выбора накопителя, на который будет записываться песня.

Устройство Тип

CARD Карта памяти Secure Digital (SD) или MultiMedia (MMC)

Имя (метка) привода может отображаться в квадратных скобках ([]).

Open

Кнопка используется для открытия выбранной папки (объекта списка, обозначенного пиктограммой ).

Close

Кнопка используется для закрытия текущей папки и перехода на более высокий уровень файловой структуры.

Sync P.

Нажмите эту кнопку, чтобы увидеть назначенную на секвенсор песню. Это удобно для быстрого возврата к ней после длительного перемещения по директориям.

Save

Кнопка используется для перехода к диалоговому окну Save Song и сохранения песни в текущую директорию.

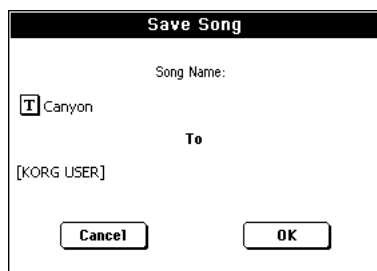

- Если перед тем как нажать на кнопку Save на дисплее не был выбран ни один из файлов, то песне автоматически назначается имя "NewSong".

Замечание: для того чтобы отменить выделение выбранного файла, прикоснитесь к полю накопителя.

- Если перед тем как нажать на кнопку Save на дисплее был выбран один из файлов, то его имя автоматически выбирается в качестве имени песни.

В любом из описанных выше случаев имя файла можно отредактировать, прикоснувшись к пиктограмме [T].

Внимание: если в директории уже существует файл с таким именем, то будет выдано соответствующее предупреждение. В случае положительного ответа старый файл заменится на новый. Перед выполнением операции сохранения выбирайте файл только в том случае, если хотите перезаписать его старую версию, заменив новой (т.е. когда необходимо сохранить изменения в существующий файл).

Пустой такт в начале файла SMF

При сохранении песни в формате SMF в ее начало автоматически вставляется пустой такт. В нем размещаются параметры инициализации песни.

Состояние воспроизведения/мьютирования, сохраняемые в качестве установок песни

При сохранении песни записываются ее установки воспроизведения/мьютирования, которые впоследствии соответствующим образом отрабатываются при ее проигрывании в режиме воспроизведения песни.

Установка Master Transpose, сохраненная с песней

При сохранении песни вместе с другими параметрами сохраняется установка общего транспонирования “Master Transpose”. Поскольку данная установка сохраняется в качестве данных SysEx, то ее действие распространяется и на режим воспроизведения песни.

Совет: в виду того, что параметр транспонирования “Master Transpose” относится к разряду глобальных, то загрузка песни с нестандартной установкой транспонирования может привести к нежелательному транспонированию песен, которые этих данных не содержат. В силу этого для транспонирования песни предпочтительней использовать функцию Transpose раздела редактирования режима секвенсора (стр. 193).

Кроме того, можно зафиксировать параметр Master Transpose, чтобы запретить нежелательное транспонирование (стр. 203).

Таким образом, кнопки TRANSPOSE (установки общего транспонирования “Master Transpose”), расположенные на лицевой панели инструмента рекомендуется использовать, когда вместе с песней необходимо транспонировать треки реального времени, а функцию транспонирования Transpose (стр. 193) — в том случае, если необходимо транспонировать только данную песню.

Замечание: значение установки “Master Transpose” отображается в заголовке страницы:



Сохранение песни (команда Save Song)

1. Если инструмент находится в режиме записи, то остановите секвенсор и выйдите из режима записи. Затем перейдите к главной странице режима воспроизведения секвенсора (стр. 174).
2. Выберите команду Save Song меню страницы. Раскроется окно Save Song.
3. Выберите папку, в которую необходимо сохранить песню. Для перемещения по файловой структуре используются экранные кнопки Open и Close, а по списку файлов — строка прокрутки.
4. После того, как будет выбрана папка, в которую будет сохраняться песня, прикоснитесь к экранной кнопке Save.
 - Для перезаписи существующего файла, прежде чем прикоснуться к экранной кнопке Save, выберите его.
 - Для создания нового файла, ничего не выбирая, прикоснитесь к экранной кнопке Save. Песне автоматически присвоится имя “NewSong” (“NEWSONG.MID” на носителе).
5. После того, как будет нажата экранная кнопка Save, на дисплей выведется диалоговое окно Save Song.
6. Для того чтобы отредактировать имя песни, прикоснитесь к пиктограмме [T].
7. Для подтверждения необходимости выполнения операции сохранения прикоснитесь к кнопке ОК, а для ее отмены — к кнопке Cancel.

Глобальный режим

Глобальные установки — место, где определяются параметры глобальных функций, т.е. функций, которые доминируют над всеми остальными. Глобальный режим “накладывается” на текущий (режимы стиля, воспроизведения песни, секвенсора, редактирования программы), не отменяя его.

Структура глобального режима

Файл глобальных параметров содержит установки, относящиеся ко всему инструменту или же к конкретному операционному режиму. Его можно записать в память инструмента, а впоследствии — на носитель.

Для записи в память глобальных параметров предусмотрены команды “Write Global...” меню страницы, каждая из которых соотносится с соответствующей частью файла глобальных установок. С помощью стандартных функций Media файл глобальных установок можно переписать на носитель.

***Замечание:** при сохранении или загрузке папки “.SET” автоматически сохраняется файл глобальных установок. С помощью установок “General Controls: Lock” (стр. 203) можно заблокировать изменение как отдельных параметров, так и групп параметров.*

Файл глобальных параметров состоит из нескольких частей, каждая из которых может записываться в память независимо от остальных. Это позволяет избежать необходимости записи всех глобальных параметров, если в этом нет нужды:

- Global Setup — глобальные параметры, не связанные с отдельным операционным режимом.
- Style Play Setup — глобальные параметры режима воспроизведения стиля, не связанные с отдельным перформансом, установкой STS или стилем.
- Song Play Setup — глобальные параметры режима воспроизведения песни, не связанные с отдельной песней.
- Sequencer Setup — глобальные параметры режима секвенсора, не связанные с отдельной песней.
- Media Preferences — привилегированные установки режима Media.
- MIDI Setup — доступные установки MIDI, определяющие конфигурацию MIDI-коммутиации.

Главная страница

В глобальном режиме главная страница отсутствует. Поэтому при нажатии на кнопку EXIT происходит переход в режим, из которого был загружен глобальный.

Меню редактирования

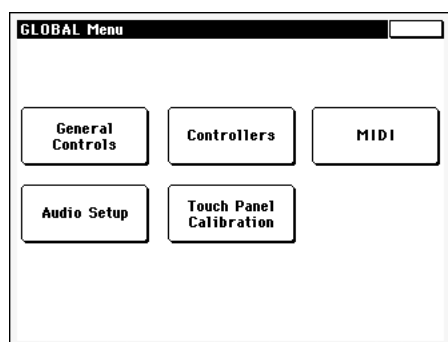

Для перехода в меню редактирования глобального режима, находясь на любой из его страниц, нажмите кнопку MENU. Оно обеспечивает доступ к различным разделам редактирования глобального режима.

Для выбора требуемого раздела прикоснитесь к соответствующей области меню редактирования. Если нажать на кнопку EXIT, то произойдет возврат в режим (воспроизведения стиля, воспроизведения песни, секвенсора, программы), из которого был загружен глобальный.

Каждый пункт меню соответствует разделу редактирования. Все разделы редактирования состоят из нескольких страниц, для навигации по которым предусмотрены закладки, расположенные в нижней части дисплея.

***Замечание:** в режиме записи (записи стиля, пэда или песни) глобальный режим недоступен.*

Структура страницы редактирования

Все страницы редактирования имеют одинаковую структуру.

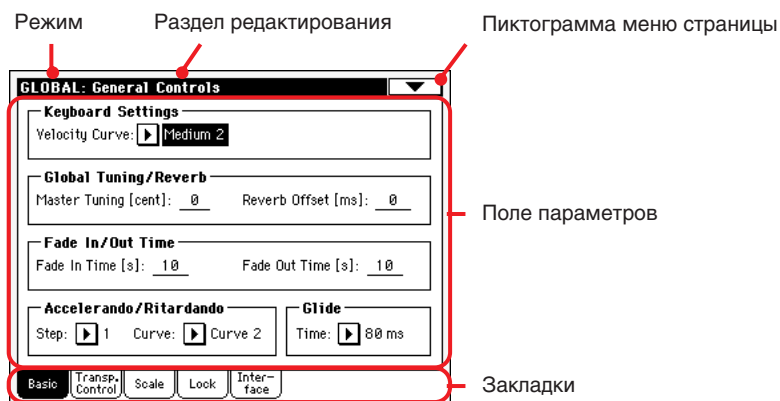

Режим

Сигнализирует о том, что инструмент находится в глобальном режиме

Раздел редактирования

Идентифицирует текущий раздел редактирования. Каждому разделу редактирования соответствует пункт страницы меню редактирования (см. выше).

Пиктограмма меню страницы

Используется для перехода в меню страницы (стр. 211).

Поле параметров

На каждой странице расположено несколько параметров. Для выбора страниц используются закладки, расположенные в нижней части дисплея. Типы параметров будут рассмотрены ниже.

Закладки

Используются для навигации по страницам текущего раздела редактирования.

General Controls: Basic

На странице находятся различные общие параметры, установки состояния клавиатуры, фейдирования и ускорения/замедления темпа.

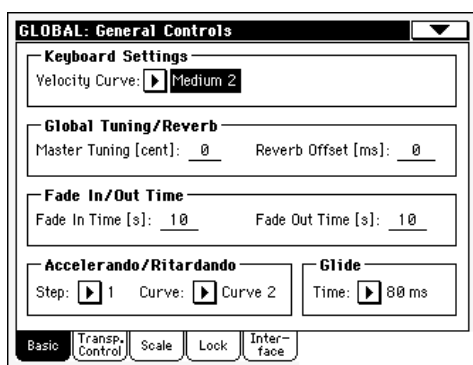

Keyboard Settings

Velocity Curve ▶ GBLGb1

Параметр определяет чувствительность клавиатуры к скорости нажатия (velocity).

Fix: Управление динамикой отсутствует. Громкость не зависит от экспрессивности исполнения, как на классическом органе.

Soft1 ... Hard3: Кривые чувствительности клавиатуры, начиная с малой и заканчивая высокой.

Global Tuning/Reverb

Master Tuning ▶ GBLGb1

Высота строя для всего инструмента (с точностью до сотой доли полутона). Используется для точной настройки при работе с акустическими инструментами, например, роялем.

- 50 Нижняя граница высоты строя.
- 0 Стандартная высота строя (A4 = 440 Гц).
- +50 Верхняя граница высоты строя.

Reverb Offset ▶ GBLGb1

Корректировка установок всех реверберационных эффектов. Используется для настройки звука под конкретное помещение. Если зал характеризуется высокой естественной реверберацией, то необходимо выбирать отрицательные значения, если реверберационные отражения практически отсутствуют — то положительные.

Возможность глобального контроля над установками реверберации избавляет от необходимости перенастройки параметров реверберации в отдельных программах, перформансах, STS, перформансах стиля или песнях.

- 50 Самая слабая реверберация.
- 0 Стандартная реверберация.
- +50 Самая сильная реверберация.

Fade In/Out Time

Параметры позволяют определять скорость функции фейдирования.

Fade In Time ▶ GBLGb1

Время запуска фейда (увеличение уровня сигнала от нуля до максимально доступного значения) при нажатии на кнопку FADE IN/OUT.

- 5...20 Время фейдирования (в секундах).

Fade Out Time ▶ GBLGb1

Время окончания фейда (падение уровня сигнала от максимально доступного значения до нуля) при нажатии на кнопку FADE IN/OUT.

- 5...20 Время фейдирования (в секундах).

Accelerando/Ritardando

Параметры определяют скорость функций Accelerando (ускорение) и Ritardando (замедление).

Step

Скорость изменение темпа (от 1 до 6). Чем больше значение, темп быстрее темп изменяется.

Curve

Кривые ускорения/замедления (от 1 до 3). Поэкспериментируйте с различными значениями и выберите наиболее подходящее.

Glide

Функцию Glide (плавное изменение частоты) можно назначить на ножной переключатель. В этом случае при нажатой педали высота нот треков Upper изменяется в соответствии с установками Pitch Bend для этих треков. При отпускании педали высота нот устанавливается в стандартные значения со скоростью, определяемой параметром "Time".

Для изменения значения Pitch Bend откорректируйте параметр "PB Sensitivity" режима воспроизведения стиля (стр. 89).

Time

Время, в течение которого высота нот под воздействием функции Glide устанавливается в стандартное значение.

General Controls: Transpose Control

Страница используется для определения треков, к которым будет применяться установка общего транспонирования, а также корректировки соответствующих параметров.

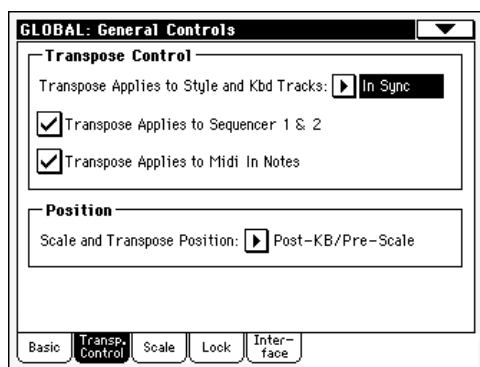

Совет: При игре на клавиатуре, когда воспроизводится песня, чтобы играть в тональности “До” при отображении на дисплее оригинальных аккордов, установите параметр “Transpose applies to Style and Kbd tracks” в Off и отметьте поле “Transpose applies to Sequencer 1/2”.

Transpose Control

Transpose applies to Style and Kbd tracks ▶ GBL^{Gbl}

Параметр используется для включения/выключения общего транспонирования и определения характера его воздействия на треки стиля и треки реального времени.

Off

Режим общего транспонирования для треков стиля и реального времени отключается.

In Sync

Синхронный режим. При нажатии на кнопки TRANSPOSE [b]/[#] режим общего транспонирования включается с начала следующего такта. В момент транспонирования треки реального времени отключаются.

In Realtime

Режим реального времени. При нажатии на кнопки TRANSPOSE [b]/[#] режим общего транспонирования для треков стиля и реального времени включается независимо со следующей ноты. Если в момент нажатия на кнопку TRANSPOSE по треку реального времени воспроизводятся ноты, то они снимаются.

Следующие взятые нота или аккорд будут воспроизводиться с новыми установками транспонирования. Обратите внимание, что если взять новую ноту по треку реального времени до того, как после смены транспонирования был взят аккорд по треку стиля, то треки реального времени и стиля будут воспроизводиться в различных тональностях. Это будет происходить до тех пор, пока по треку стиля не будет взят новый аккорд.

Transpose applies to Sequencer 1/2 ▶ GBL^{Gbl}

Включение/выключение общего транспонирования для треков встроенных секвенсоров.

Transpose applies to Midi In notes ▶ GBL^{Gbl}

Включение/выключение режима общего транспонирования нот, принимаемых по входу MIDI IN.

Position

Scale and Transpose position

Установка определяет взаимосвязь параметров Scale (строй) и Master Transpose (общее транспонирование).

Post-KB/Pre-Scale

Если выбрана эта опция, то ноты транспонируются сразу же после их взятия на клавиатуре инструмента. Установки строя Scale применяются к уже транспонированным нотам. Допустим, в строе изменена высота ноты E, а параметр транспонирования Master Transpose установлен в +1. В этом случае при нажатии на ноту E будет воспроизводиться нота F. Для того чтобы воспроизвести ноту, высота которой была отредактирована с помощью установок строя, необходимо взять Eb.



Post-KB & Scale

Если выбрана эта опция, то ноты транспонируются непосредственно перед тем, как они попадут в генератор звука. Таким образом, установки строя Scale обрабатываются до транспонирования. Допустим, в строе изменена высота ноты E, а параметр транспонирования Master Transpose установлен в +1. В этом случае при нажатии на ноту E будет воспроизводиться альтерированная в строе нота, но на пол тона выше.



General Controls: Scale

Страница используется для выбора основного (базового) строя всего инструмента.

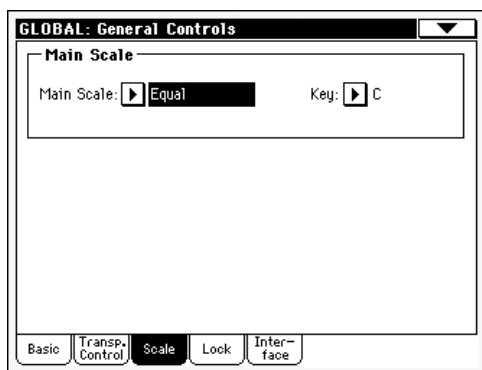

Main Scale

Main Scale ▶ GBLGb1

Параметр определяет основной строй для всего инструмента, за исключением треков, для которых в перформансе или STS был определен вспомогательный строй (см. “Scale Mode”, стр. 99).

Список всех доступных строев приводится на странице 272.

Замечание: в глобальном режиме нельзя выбрать пользовательский строй.

Key ▶ GBLGb1

Параметр используется только для некоторых из строев и определяет их тонику (стр. 272).

User Quarter Tone SubScale

Кнопки SC Preset

Нажимайте эти кнопки для загрузки соответствующих пресетов. В каждом пресете содержится запрограммированная пользователем настройка каждой ноты строя (верхняя диаграмма клавиатуры) и выбранная степень расстройки (нижняя диаграмма клавиатуры).

Если пресет не выбран, по умолчанию загружается пресет, назначающий значение -50 центов каждой ноте и отключающий расстройку.

Также можно выбрать пресет строя назначением соответствующей функции на ножной или программируемый переключатель.

Если одну из кнопок SC Preset панели управления удерживать нажатой более 1 секунды, настройки текущего строя сохранятся в соответствующий пресет. Дисплей отобразит запрос на подтверждение (доступно только для некоторых моделей).

Альтернативно, на этой странице используйте команду меню “Write SC Preset” и выберите одну из позиций пресетов для сохранения текущих установок.

Верхняя диаграмма клавиатуры

Позволяет изменять высоту настройки каждой ноты строя.

-99...0...+99 Расстройка ноты в центах. Ноль соответствует отсутствию расстройки, 50 соответствует полному сдвигу на четверть тона вверх или вниз, 99 соответствует приблизительно полному полутону вверх или вниз.

Нижняя диаграмма клавиатуры

Позволяет включать или отключать расстройку. Наличие расстройки зависит от запрограммированного набора на верхней диаграмме, или она загружается выбором одного из пресетов SC.

Если нота расстроена, на соответствующей клавише диаграммы отображается черная точка, а над соответствующей клавишей Quarter Tone SubScale панели управления загорается индикатор (доступно только для некоторых моделей).

General Controls: Lock

Страница содержит все возможные виды блокировки, как сгруппированные, так и одиночные. Блокировка предотвращает изменение значения параметра вследствие загрузки данных с носителя или выбора другого перформанса, стиля или STS.

Lock ▶ GBLGb1

Все доступные виды блокировки. Пиктограмма закрытого замка говорит о том, что изменение соответствующих объектов блокируется. Эти же пиктограммы закрытых замков появляются и на других страницах рядом с заблокированным параметром.

Совет: для того, чтобы сохранить состояние различных параметров в качестве фиксированного состояния Ра500, запишите все параметры в перформанс 1 банка 1, который автоматически загружается при включении питания инструмента, и заблокируйте их в глобальном режиме.

Страница Lock-Tuning

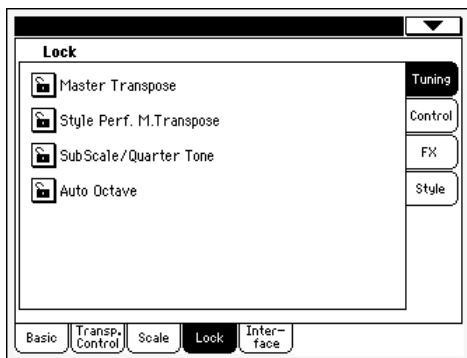

Master Transpose

Если замок закрыт, то при смене перформанса или стиля установка общего транспонирования остается неизменной (см. “Master transpose”, стр. 81).

Style Performance Master Transpose

Если замок закрыт, то при смене стилей установка общего транспонирования (Master Transpose, стр. 81) остается неизменной. В противном случае при загрузке нового стиля она может соответствующим образом модифицироваться.

Совет: для того чтобы избежать модификации установки Master Transpose при выборе перформансов или STS, используйте этот параметр.

Замечание: если напротив поля Master Transpose стоит пиктограмма закрытого замка, то установка Style Performance Master Transpose значения не имеет.

Однако, блокировка Master Transpose также блокирует установку Style Performance Transpose.

Sub Scale/Quarter Tone

Если замок закрыт, то при смене перформанса или STS значения Sub-Scale или Quarter Tone остаются прежними (см. “Панель Sub-Scale”, стр. 85).

STS SubScale Quarter Tone

Если замок закрыт, то при смене STS или элемента SongBook установки строя не изменяются. Они не меняются даже при смене стиля и активизированной кнопке SINGLE TOUCH (см. “Панель Sub-Scale panel”, стр. 85).

Auto Octave

Эта установка позволяет определить будут ли при переключении между режимами FULL и SPLIT Keyboard кнопкой SPLIT автоматически транспонироваться треки Upper.

- Если замок закрыт, то при переключении в режим FULL или SPLIT Keyboard интервал транспонирования треков Upper остается неизменным.
- Если замок открыт, то при переключении в режим FULL Keyboard установка Octave Transpose для треков Upper автоматически устанавливается в “0”, при переключении в режим SPLIT Keyboard — в “-1”.

Страница Lock-Control

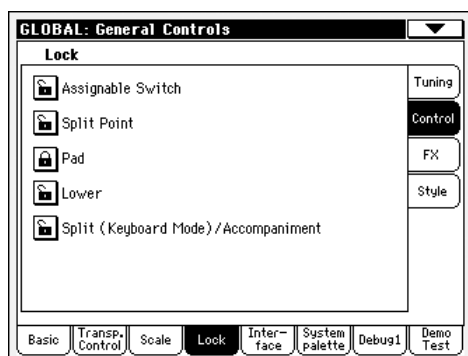

Assignable Switches

Если замок закрыт, то при смене перформанса или STS назначение программируемого переключателя (Assignable Switch) остается неизменным (см. “Pad/Switch: Assignable Switch”, стр. 98).

Split Point

Если замок закрыт, то при смене перформанса или STS координаты точки разбиения клавиатуры остаются неизменными (см. “Split Point”, стр. 86).

Pad

Если замок закрыт, то при смене стиля или элемента SongBook назначение педовых кнопок остается неизменным (см. “Pad/Switch: Pad”, стр. 98).

Lower

Когда этот замок закрыт, трек Lower при переключении стилей, перформансов или STS остается неизменным. Это удобно, например, когда партия левой руки мьютируется, и она используется только для управления автоаранжировщиком.

Совет: Если вам требуются одинаковые установки Lower для всего выступления, сохраните необходимую установку Lower в Performance 1-1 (автоматически выбирается при включении питания), затем закройте этот “замок” и выберите команду меню “Write Global-Global Setup”.

Split (Keyboard Mode)/Accompaniment

Когда этот “замок” закрыт, установки клавиатурного режима (Keyboard Mode) и режима сканирование аккордов (Chord Scanning) при переключении стилей, перформансов или STS остаются неизменными. Это удобно, например, при игре в режиме Full Keyboard, когда аккорды распознаются на всем диапазоне клавиатуры.

Замечание: При переключении в другой режим работы установки Keyboard Mode и Chord Scanning сбрасываются.

Совет: Если вам требуются зафиксировать параметры Keyboard Mode и Lower Scanning для всего выступления, сохраните необходимые установки в Performance 1-1 (автоматически выбирается при включении питания), затем закройте этот “замок” и выберите команду меню “Write Global-Global Setup”.

Страница Lock-FX

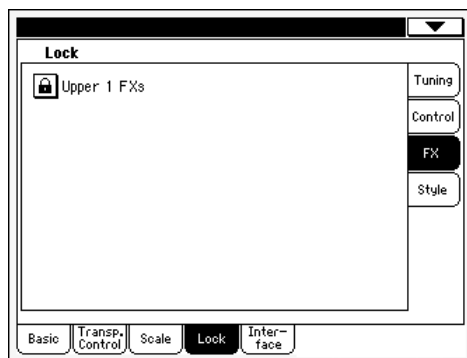

Upper 1 FXs

В режиме программы на нее можно назначить два эффекта (FX1 и FX2). При выборе для трека Upper 1 новой программы автоматически загружаются установки эффектов FX1 и FX2, сохраненные вместе с ней. Эти установки могут отменить для трека Upper 1 соответствующие установки перформанса/STS. Будут установки новой программы реально замещать установки перформанса/STS или нет, определяется с помощью данного параметра.

- Если поле Upper 1 FX Lock отмечено, то при выборе новой программы для трека Upper 1 установки перформанса/STS остаются неизменными, параметры эффектов и уровни посылов на эффект не модифицируются.
- Если поле Upper 1 FX Lock не отмечено, то при выборе новой программы для трека Upper 1 загружаются ее установки эффектов и посылов на эффекты.

Замечание: если эффекты выбранной программы не совместимы с эффектами процессоров CD FX, то посылы C и/или D Send остальных треков реального времени автоматически устанавливаются в 0.

Рассмотрим пример. Допустим, на процессор D назначен эффект хора. Если в загружаемой программе на процессор D запрограммирован дисторшн, то уровни посылов D Send треков Upper 2, Upper 3 и Lower автоматически устанавливаются в нулевое значение. Таким образом, трек Upper 1, обычно наиболее важный, использующийся для исполнения сольных партий, будет обрабатываться назначенным на него эффектом, а все остальные треки реального времени будут воспроизводиться чистым звуком.

Страница Lock-Style



Style Preferences

Если замок закрыт, то при смене перформанса или STS параметры страниц “Preferences: Style Preferences” (стр. 99) и “Preferences: Style Play Setup” (стр. 100) остаются неизменными.

Bass Inversion

Если замок закрыт, то при смене перформанса или STS установка обращения баса (стр. 17) остается неизменной.

Manual Bass

Если замок закрыт, то при смене перформанса или STS установка Manual Bass (стр. 12) остается неизменной.

Fill Mode

Если замок закрыт, то при смене перформанса или стиля режим Fill Mode остается прежним (см. “Fill Mode (1...3)”, стр. 97).

Style Element

Если замок закрыт, то при смене стиля другой элемент стиля не выбирается.

Style Tracks Play/Mute

Если замок закрыт, то при загрузке новых стилей или перформансов состояние трека (Play/Mute — воспроизводится/мьютирован) не изменяется. Это позволяет, например, отключить басовый трек во время выступления, чтобы соответствующая партия исполнялась “вживую”. Также можно замыютировать все треки аккомпанемента (Acc) и воспроизводить только треки ударных и баса (стр. 85).

Style Tracks Volume

Если замок закрыт, громкость треков стиля при переключении стилей или перформансов остается неизменной. Это удобно при создании собственных стилей и необходимости динамической подстройки громкости с помощью слайдеров. Данная установка не рекомендуется при работе с заводскими стилями, поскольку каждый из них уже оптимально смикширован производителем.

General Controls: Interface

На странице находятся параметры, влияющие на формат появляющихся на дисплее сообщений.

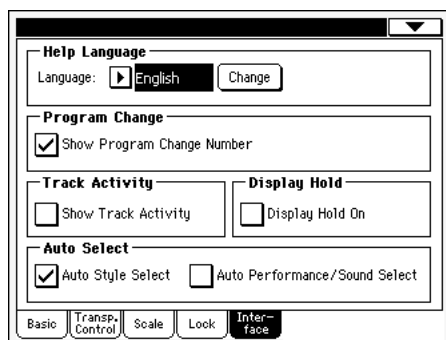

Help Language

Language ▶ GBLGb1

Ниспадающее меню для выбора одного из доступных языков, на котором будут выдаваться на дисплей справочные сообщения.

Кнопка Change

Используется для подтверждения языка, выбранного для пользовательского интерфейса.

Выбор языка

1. Поскольку для завершения процедуры смены языка необходима перезагрузка, убедитесь, что все необходимые данные сохранены.
2. Находясь на этой страничке, выберите из ниспадающего меню требуемый язык.
3. Кнопка Change начнет мигать. Нажмите ее.
4. Далее будет предложено сохранить установки Global и выбрать новый язык. Для подтверждения нажмите кнопку Yes. Глобальные установки (Global) автоматически сохранятся, и выберется новый язык.
5. Появится сообщение, предлагающее перезагрузить инструмент. Для закрытия окна нажмите кнопку ОК.
6. Выключите и снова включите инструмент.

Program Change

Show Program Change number ▶ GBLGb1

Позволяет включать/отключать отображение рядом с именем программы соответствующее сообщение Program Change.

Замечание: в режиме редактирования программы сообщения Program Change выводятся безотносительно установки этого параметра.

Track Activity

Show Track Activity ▶ GBLGb1

Параметр используется для включения/выключения мониторинга активности треков. Прием сообщений со входов MIDI индицируется миганием метки соответствующего трека. По умолчанию, этот параметр включен.

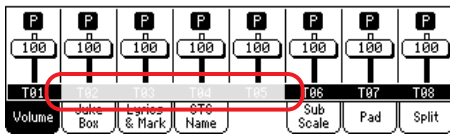

Display Hold

Display Hold On

Параметр включает/отключает функцию Display Hold. По умолчанию, этот параметр включен.

Поле отмечено

При открытии временных окон (типа Sound Select), они остаются на дисплее до момента нажатия кнопки EXIT или кнопки операционного режима.

Поле не отмечено

Все временные окна закрываются через определенный промежуток времени.

Auto Select

Auto Style Select ▶ GBLGb1

Auto Performance/Sound Select ▶ GBLGb1

Если отмечен один из этих параметров, то при нажатии на кнопку выбора банка загружается выбранный из него в последний раз стиль, перформанс или программа.

Таким образом, можно назначить на регуляторы панели управления необходимые стили, перформансы или программы и выбирать их с помощью нажатия всего на одну кнопку.

Однако при нажатии на кнопку выбора банка все равно раскрывается окно выбора стиля/перформанса/программы (Style/Perf/Sound Select), позволяющее в случае необходимости загрузить другой объект.

Замечание: при выключении питания инструмента и последующем его включении для каждого из банков функция автоматического выбора настраивается на загрузку первого объекта банка (стиля, перформанса или программы).

Совет: сохраните наиболее часто используемые перформансы в первые позиции каждого из банков. Это позволит использовать преимущества автоматического вызова сразу после включения инструмента.

Заметим, что если установить параметры "Factory Style and Pad Protect" и "Factory Sound Protect" в значение Off, то таким же образом можно будет выбирать стили и программы.

Controllers: Pedal/Switch/Slider

На странице определяется функциональное назначение программируемых педали и ножного переключателя (Assignable Pedal/Footswitch), а также полярность педали Damper и назначаемого слайдера.

Список доступных функций приведен на странице 270. Первые функции относятся к переключательному типу, а начиная с Master Volume (общая громкость) — к непрерывному.

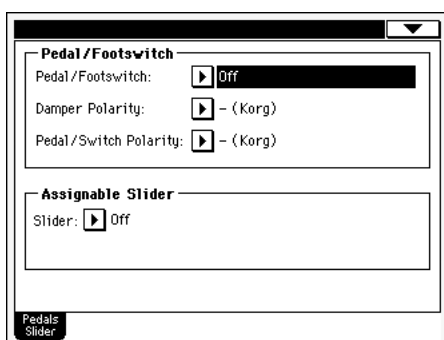

Pedal/Footswitch

Pedal/Footswitch ▶ GBLGb1

Педадь непрерывного типа или ножной переключатель, скоммутированные с гнездом ASSIGNABLE PDL/SW.

Calibrate ▶ GBLGb1

Кнопка используется для калибровки и выбора полярности педали/переключателя.

1. Подключите педаль или переключатель к разьему ASSIGN PDL/SW тыльной панели.
2. Перейдите на данную страницу и нажмите дисплейную кнопку “Calibration”. Откроется диалоговое окно:

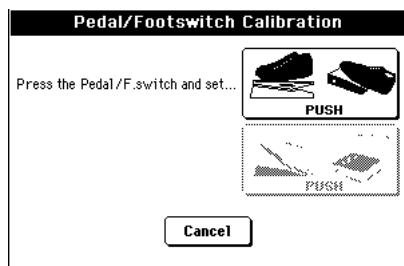

3. Отобразится запрос на установку педали в максимальное значение. Переведите ножной переключатель или педаль в максимальное значение (обычно нажатие).
4. Нажмите дисплейную кнопку “Push” для фиксации максимального значения. Откроется следующее диалоговое окно:

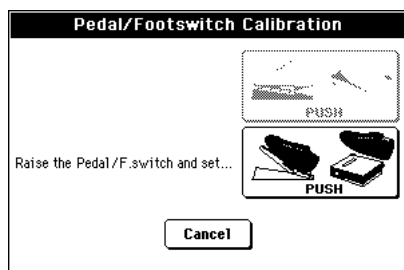

5. Отобразится запрос на установку педали в минимальное значение. Переведите ножной переключатель или педаль в минимальное значение (обычно отжатие).
6. Нажмите дисплейную кнопку “Push” для фиксации минимального значения.
7. Проверьте работу педали/переключателя, назначьте на них функцию, затем сохраните результаты командой меню “Write Global-Global Setup”.

Damper

Damper Polarity ▶ GBLGb1

Полярность демпферной педали (Damper).

Assignable Slider

Assignable Slider ▶ GBLGb1

Функция, назначенная на слайдер панели управления.

Список функций, которые можно назначить на программируемый слайдер, находится на странице 271. Первые функции относятся к переключательному типу, а начиная с Master Volume (общая громкость) — к непрерывному. На слайдер можно запрограммировать только функцию непрерывного типа.

MIDI: MIDI Setup / General Controls

Страница используется для выбора конфигурации MIDI Setup, конвертации обычных нот в RX Noises (эффektorные шумы) и определения глобальных параметров для MIDI-коммутиаций.

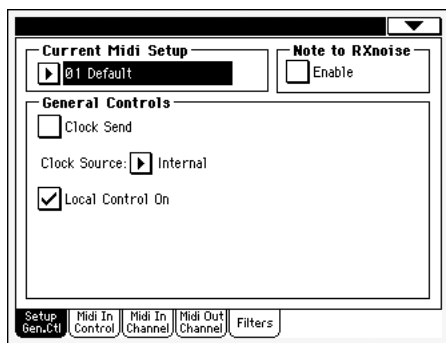

Current MIDI Setup

MIDI Setup ▶ GBLSty, ▶ GBLsng, ▶ GBLSeq

При выборе конфигурации MIDI Setup автоматически соответствующим образом перенастраиваются MIDI-каналы. В каждой из MIDI-конфигураций определенным образом подобраны MIDI-параметры, обеспечивающие простоту коммутации с определенным MIDI-контроллером. Более подробно конфигурации MIDI Setup описаны на странице 230.

При входе в режимы воспроизведения стиля, песни или секвенсора конфигурация MIDI Setup может автоматически измениться. Выбор конфигурации MIDI Setup в режиме воспроизведения стиля описан на странице 100, в режиме воспроизведения песни — на странице 162, в режиме секвенсора — на странице 196.

Замечание: после выбора конфигурации MIDI Setup можно отредактировать любой из параметров каждого из каналов. Для сохранения произведенных корректировок в память глобальных параметров выберите команду Write Global-Midi Setup меню страницы (см. описание диалогового окна Write Global-Midi Setup на стр. 212).

Совет: для восстановления оригинальных конфигураций MIDI Setup загрузите заводские пресетные данные, которые доступны на странице www.korgpa.com.

Note to RX Noise

RX Noises — специальные звуки, позволяющие повысить естественность звучания программ. Обычно они располагаются выше ноты C7.

Enable

Если поле отмечено, то ноты, принимаемые по MIDI и находящиеся в пределах диапазона RX Noises, распознаются. В противном случае эти ноты игнорируются.

Замечание: при выключении питания инструмента этот параметр автоматически сбрасывается.

General Controls

Параметры используются для определения установок MIDI Clock и Local Off.

Clock Send ▶ GBLMid

Параметр используется для включения/выключения функции передачи на выход MIDI OUT или USB синхросообщений. Его действие распространяется на все конфигурации MIDI Setup.

Замечание: в режиме воспроизведения песни на выход MIDI OUT и USB подаются сообщения Тетро только секвенсора 1.

Поле не отмечено

Сгенерированные Pa500 сообщения MIDI Clock на выход MIDI OUT и USB не передаются. Поэтому Pa500 не может выступать в качестве ведущего (master) для синхронизации скомутированных с ним приборов.

Поле отмечено

Сгенерированные Pa500 сообщения MIDI Clock передаются на его выход. Это дает возможность управлять темпом, запуском/остановом стиля и секвенсора внешнего оборудования с помощью соответствующих команд, поступающих от Pa500. Для этого внешнее оборудование необходимо скомутировать с выходом MIDI OUT или USB.

Clock Source

Параметр определяет источник синхросигнала MIDI Clock для режимов воспроизведения стиля и секвенсора.

Замечание: в режиме воспроизведения песни всегда используется внутренний генератор синхросигнала.

Замечание: каждый раз при включении питания инструмента параметр устанавливается в значение "Internal" (синхронизация от встроенного генератора).

Internal

Синхросигнал генерируется внутренним генератором Pa500 (секвенсором 1).

Ext. MIDI

Pa500 работает в качестве ведомого (slave) под управлением внешнего оборудования, скоммутированного со входом MIDI IN. При этом с помощью регуляторов лицевой панели Pa500 невозможно управлять запуском/остановом стиля и секвенсора, а также регулировать темп. Все это делается с помощью MIDI-сообщений, принимаемых от внешнего оборудования.

Ext. USB

Аналогично MIDI IN, только используется порт USB. См. стр. 278 для конфигурирования коммутации MIDI Over USB.

Local Control On

Используется для подключения/отключения клавиатуры инструмента к внутреннему генератору звука.

Замечание: каждый раз при включении питания инструмента параметр устанавливается в значение On (поле отмечено).

Поле отмечено

При игре на клавиатуре MIDI-данные передаются как на внутренний генератор звука, так и на выход MIDI OUT или USB.

Поле не отмечено

Внутренний генератор звука от клавиатуры отключается. Сгенерированные с помощью нее MIDI-данные передаются только на выход MIDI OUT.

Эта установка часто используется при работе с внешним секвенсором для предотвращения повторной отработки MIDI-сообщений. Она позволяет организовать следующую схему работы. MIDI-информация, сгенерированная клавиатурой и контроллерами инструмента, передается на внешний секвенсор, который возвращает ее обратно. Таким образом, инструмент воспроизводит звук под воздействием MIDI-сообщений, принятых от внешнего секвенсора.

MIDI: MIDI In Control

Страница используется для определения общих параметров входа MIDI IN, таких как канал блока идентификации аккордов.

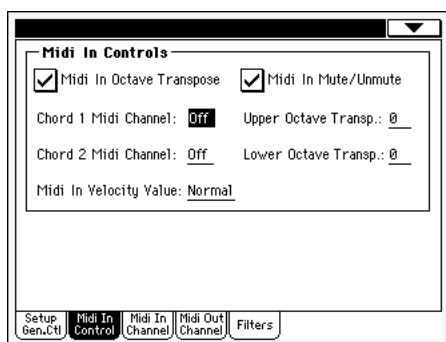

Midi In Controls

Midi In Octave Transpose ▶ GBLMid

Параметр определяет, будет ли установка Octave Transpose применяться к нотам, принятым по входу MIDI IN.

Поле отмечено

Ноты, принятые по входу MIDI IN или USB, транспонируются в соответствии со значением параметра Octave Transpose, которое определено для каждого из треков.

Поле не отмечено

Данные, принятые по входу MIDI IN или USB, не транспонируются.

Midi In Mute/Unmute ▶ GBL^{Mid}

Параметр определяет, будет ли замьютированный трек воспроизводить ноты, принятые по MIDI.

Поле отмечено

Данные, принятые по MIDI, по замьютированному треку, не воспроизводятся.

Поле не отмечено

Данные, принятые по MIDI, воспроизводятся даже в том случае, если трек замьютирован.

Chord 1 Midi Channel ▶ GBL^{Mid}

Chord 2 Midi Channel ▶ GBL^{Mid}

Ноты, принятые по этим каналам, направляются в блок идентификации гармонии аранжировщика.

Pa500 имеет два канала, по которым можно передавать информацию для распознавания гармонии. Второй канал используется при коммутации с инструментами, которые передают гармонию по двум каналам, например, MIDI-аккордеон.

Upper Octave Transp (Transpose) ▶ GBL^{Mid}

Параметр используется для транспонирования нот треков Upper, которые были приняты по MIDI. Например, если установить его в "+1", то при приеме ноты C4 на Pa500 будет воспроизводиться нота C5.

Этот параметр обычно используется исполнителями на MIDI-аккордеоне, когда MIDI-интерфейс передает данные не в той октаве.

Lower Octave Transp (Transpose) ▶ GBL^{Mid}

Параметр используется для транспонирования нот трека Lower, которые были приняты по MIDI. Например, если установить его в "+1", то при приеме ноты C4 на Pa500 будет воспроизводиться нота C5.

Этот параметр обычно используется исполнителями на MIDI-аккордеоне, когда MIDI-интерфейс передает данные не в той октаве.

Midi In Velocity Value ▶ GBL^{Mid}

Определяет режим интерпретации velocity (скорости нажатия) принятых MIDI-нот. Установка используется при извлечении звуков Pa500 с помощью внешнего органа или MIDI-аккордеона.

Normal Скорость нажатия интерпретируется стандартным образом.

40...127 Скорость нажатия всех нот приравнивается к определенной здесь величине.

MIDI: MIDI In Channels

Страница используется для назначения треков Pa500 на каналы MIDI IN.

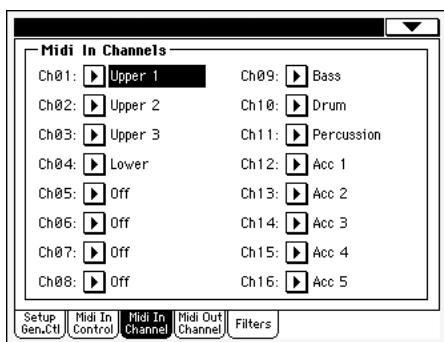

Channels ▶ GBLMid

Для каждого из каналов можно выбрать один из следующих треков.

Off: На канал не назначен ни один из треков.

Lower: Трек реального времени Lower.

Upper1...3: Один из треков реального времени Upper.

Drum: Трек ударных.

Percussion: Перкуссионный трек.

Bass: Басовый трек.

Acc1...5: Один из треков автоаккомпанемента.

Seq.1 Tr 01...16: Один из треков секвенсора 1.

Seq.2 Tr 01...16: Один из треков секвенсора 2.

Global: Специальный канал, позволяющий моделировать работу регуляторов Pa500 (клавиатура, педали, джойстик) с помощью внешней MIDI-клавиатуры или контроллера. MIDI-сообщения, принимаемые по этому каналу, рассматриваются как соответствующие сообщения, которые были сгенерированы как будто собственными интегрированными контроллерами Pa500.

Control: Специальный канал, по которому Pa500 принимает от внешнего оборудования MIDI-сообщения выбора стилей, перформансов, установок STS и элементов стилей. Более подробная информация о типах принимаемых данных приводится на странице 236.

MIDI: MIDI Out Channels

Страница используется для назначения треков Pa500 на каналы MIDI OUT.

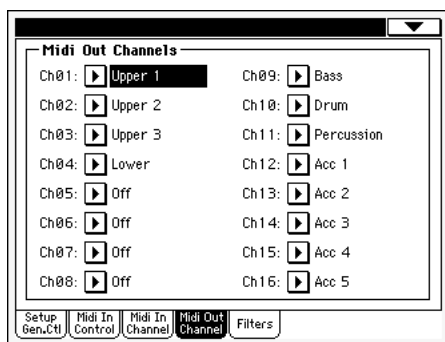

Channels ▶ GBLMid

Для каждого из каналов можно выбрать один из следующих треков.

Off: На канал не назначен ни один из треков.

Lower: Трек реального времени Lower.

Upper1...3: Один из треков реального времени Upper.

Drum: Трек ударных.

Percussion: Перкуссионный трек.

Bass: Басовый трек.

Acc1...5 : Один из треков автоаккомпанемента.

Seq.1 Tr 01...16: Один из треков секвенсора 1.

Seq.2 Tr 01...16: Один из треков секвенсора 2.

Seq.1/2 Tr 01...16: Каналы используются для передачи данных, сгенерированных любым из встроенных секвенсоров.

Chord: Канал будет использоваться для передачи на выход MIDI OUT нот, распознанных блоком идентификации аккордов. Эту опцию можно использовать для управления внешним гармонизером по треку Lower, даже если он на Pa500 замьютирован.

MIDI: Filters

Страница используется для определения установок 8 фильтров, воздействующих на принимаемые MIDI-данные.

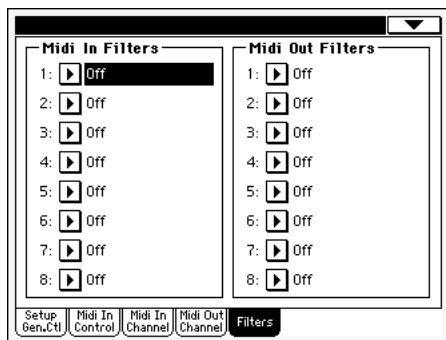

Midi In Filters ▶ GBLMid

Выбранный фильтр входных MIDI-сообщений.

Off: Фильтр отключен.

Pitch Bend: Фильтрация сообщений колеса Pitch Bend.

MonoTouch: Фильтрация сообщений монофонического (или канального) послекасания (After Touch).

PolyTouch: Фильтрация сообщений полифонического послекасания (Poly After Touch).

PrgChange: Фильтрация сообщений выбора программы Program Change.

SysExcl: Фильтрация системных сообщений формата System Exclusive (SysEx).

All CC: Фильтрация всех управляющих сообщений Control Change.

0...127: Фильтрация сообщений Control Change с заданным здесь номером. Полный список доступных сообщений Control Change приводится на странице 273.

Notes: Фильтрация нотных сообщений.

Midi Out Filters ▶ GBLMid

Выбранный фильтр выходных MIDI-сообщений. Типы возможных фильтров описаны выше.

Audio Output: Metro / Speakers

Страница используется для определения различных параметров метронома и динамиков.

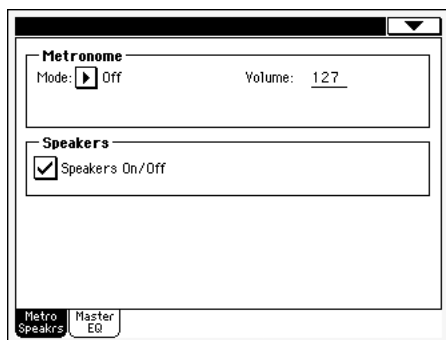

Metronome

Mode ▶ GBLGb1

Параметр используется для включения метронома в режимах воспроизведения стиля и воспроизведения песни.

Off Метроном выключен.

Style Метроном включен в режиме воспроизведения стиля.

Song Метроном включен в режиме воспроизведения песни.

Style+Song Метроном включен в режимах воспроизведения стиля и воспроизведения песни.

Volume ▶ **GBL_{GB1}**

Параметр определяет громкость сигнала метронома.

Speakers

Speakers On/Off ▶ **GBL_{GB1}**

Pa500 укомплектован встроенными динамиками. Этот параметр используется для определения их состояния (включены/выключены). Опция удобна при коммутации инструмента с внешней системой звукоусиления, когда необходимость воспроизводить сигнал через встроенные динамики отпадает.

Audio Setup: Master EQ

Страница используется для управления полупараметрическим мастер-эквалайзером. Он расположен в конце аудиотракта непосредственно перед аудиовыходами инструмента.

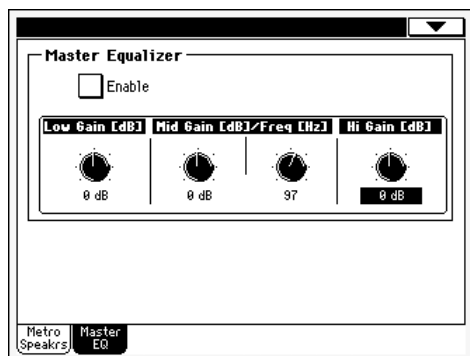

Enable ▶ **GBL_{Mid}**

Поле используется для включения/отключения мастер-эквалайзера.

Low Gain ▶ **GBL_{Mid}**

Данный параметр устанавливает эквализацию на низких частотах. Это — полочный фильтр. Значения отображаются в децибелах (dB).

-18...+18 dB: Усиление/ослабление низких частот в децибелах.

Mid (Middle) Gain ▶ **GBL_{Mid}**

Данный параметр управляет полупараметрической мастер-эквализацией среднечастотного диапазона. Эквалайзер представляет собой колокольный фильтр с центральной частотой, устанавливаемой регулятором Freq. Значения отображаются в децибелах (dB).

-18...+18 dB: Усиление/ослабление средних частот в децибелах.

Mid (Middle) Freq ▶ **GBL_{Mid}**

Данный параметр устанавливает центральную частоту полупараметрического среднечастотного диапазона. Значения отображаются в герцах (Hz).

100 Hz...10 kHz: Центральная частота в герцах.

Hi (High) Gain ▶ **GBL_{Mid}**

Данный параметр управляет мастер-эквализацией на высоких частотах. Эквалайзер представляет собой полочный фильтр. Значения отображаются в децибелах (dB).

-18...+18 dB: Усиление/ослабление высоких частот в децибелах.

Touch Panel Calibration

Иногда, например, после загрузки новой версии операционной системы, возникает необходимость калибровки чувствительности сенсорного дисплея. Для этого и предусмотрена эта страница.



1. Находясь на этой странице, прикоснитесь к стрелкам, расположенным в верхнем левом углу.
2. Затем прикоснитесь к стрелкам, расположенным в правом нижнем углу.
3. Для подтверждения необходимости выполнения калибровки чувствительности прикоснитесь к кнопке Save.



Для отказа от калибровки нажмите EXIT перед окончанием процедуры.

Совет: для быстрого перехода на эту страницу с любой другой, нажмите кнопку GLOBAL для входа в глобальный режим, затем снова нажмите и удерживайте ее до момента отображения данной страницы.

Меню страницы



Для перехода к меню страницы прикоснитесь к пиктограмме меню страницы. Для выбора команды прикоснитесь к соответствующему полю. Для выхода из меню страницы без выбора команды прикоснитесь к любому месту дисплея за пределами меню страницы.

Write Global-Global Setup

Команда используется для сохранения глобальных установок, которые не относятся к конкретному операционному режиму. Эти установки программируются в глобальном режиме редактирования.

Диалоговое окно “Write Global - Global Setup” описано на странице 212.

Write Global-Midi Setup

Команда используется для перехода к диалоговому окну Write Global-Midi Setup, предназначенному для сохранения текущих MIDI-установок в MIDI-конфигурацию MIDI Setup.

Диалоговое окно “Write Global-Midi Setup” описано на странице 212.

Write Global-Auto Select Setup

Команда используется для сохранения любимых стилей, программ и перформансов, назначенных на кнопки STYLE и PERFORMANCE/SOUND панели управления, с помощью функции Auto Select (стр. 206).

При этом при последующем включении Pa500, соответствующие стили, программы и перформансы будут по-прежнему назначены на те же кнопки, что и раньше.

Write SC Preset

Команда используется для перехода к диалоговому окну Write SC Preset, предназначенному для сохранения установок строя в один из 4 пресетов SC.

Диалоговое окно “Write SC Preset” описано на странице 212.

Delete Help Language command

Команда используется для удаления ненужных языков экранной помощи, что увеличивает емкость встроенной памяти SSD для других типов данных (в первую очередь, для обновлений ОС).

Диалоговое окно “Delete Help Language” описано на странице 212.

Диалоговое окно Write Global - Global Setup



Для перехода к этому диалоговому окну выберите пункт Write Global-Global Setup меню страницы. Оно используется для сохранения в память глобальных параметров большинства установок глобального режима редактирования.

Параметры, сохраняемые в область Global Setup памяти глобальных параметров, отмечены в данном руководстве символами ▶ **GBL^{Gbl}**.

Диалоговое окно Write Global - Midi Setup



Для перехода к этому диалоговому окну выберите пункт Write Global - Midi Setup меню страницы. Оно используется для сохранения в область глобальных параметров конфигурации MIDI Setup.

Параметры, сохраняемые в область MIDI Setup памяти глобальных параметров, отмечены в данном руководстве символами ▶ **GBL^{Mid}**.

Name

Имя сохраняемой конфигурации MIDI Setup. Для того чтобы отредактировать его, перейдите к окну редактирования символьной информации, прикоснувшись к пиктограмме [T].

Midi Setup

Одна из 8 доступных конфигураций MIDI Setup, куда можно сохранить текущие MIDI-установки.

Диалоговое окно Write SC Preset

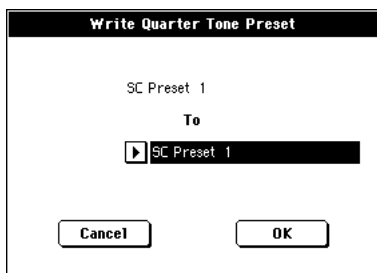

Для перехода к этому диалоговому окну выберите пункт Write SC Preset меню страницы. Оно используется для сохранения текущих установок Quarter Tone SubScale в один из 4 пресетов SC (стройка).

Name

Имена пресетов строя фиксированы и не редактируются.

SC Preset

Одна из 4 доступных ячеек пресетов SC, куда можно сохранить текущие установки строя.

Диалоговое окно Write Delete Help Language



Для перехода к этому диалоговому окну выберите пункт Delete Help Language меню страницы. Оно используется для удаления ненужных языков экранной помощи и высвобождения памяти SSD для других типов данных.

Выберите удаляемый язык. Доступны любые языки, кроме English и используемого в данный момент.



Для подтверждения удаления нажмите OK или нажмите Cancel для отказа.

Повторите данную процедуру для всех удаляемых языков.

Замечание: после удаления языков помощи перезагрузка не требуется.

Режим Media

Режим Media используется для управления файлами. Он накладывается на текущий режим (режимы воспроизведения стиля, воспроизведения песни, секвенсора, программы), не отменяя его.

Запоминающие устройства и встроенная память

Пользовательские запоминающие устройства

В режиме Media обычно происходит обмен файлами между запоминающим оборудованием и встроенной памятью инструмента. Pa500 поддерживает работу с запоминающими устройствами следующих типов:

CARD: Карта памяти Secure Digital (SD) или MultiMedia (MMC).

SSD: Встроенная SSD Flash-ROM память. Доступна только для обновления операционной системы и музыкальных ресурсов, а также выемки из нее заводских программ, стилей и пэдов или стирания файлов.

Для выбора требуемого запоминающего устройства используется ниспадающее меню, пиктограмма которого расположена в левом нижнем углу каждой из страниц этого режима.



Выбор и отмена выбора файлов

Для выбора файла из списка файлов, находящегося на экране дисплея, прикоснитесь к его имени. Файл отобразится в инверсном цвете.

Для отмены выбора всех файлов можно воспользоваться одним из двух способов:

- Прикоснитесь к области дисплея, расположенной за пределами списка файлов.
- Прикоснитесь к пиктограмме выбора запоминающего устройства и выберите снова текущей накопитель.

Типы файлов

Ниже описаны типы файлов и папок, с которыми работает Pa500.

Файлы, которые Pa500 может читать и записывать.

Расширение	Тип файла/папки
SET	Все пользовательские данные (в этой папке находятся все остальные папки).
ВКР	Резервный файл, создаваемый функцией “Full Resource Backup” страницы Media > Utility.
PKG	Файлы операционной системы и музыкальных ресурсов.
GBL	Глобальные данные.
PRF	Перформансы.
PCG	Программы.
PCM	Сэмплы.
STY	Стили.
PAD	Пэды.
SBD	База музыкальных данных.

SBL	Пользовательский список базы музыкальных данных.
JBX	Список воспроизведения Jukebox.
MID	MIDI-файлы (SMF).
TXT	Текстовый файл.

Ra500 может также читать (но не записывать) файлы также следующих типов.

Расширение Тип данных файла

KAR	Файлы караоке.
-----	----------------

Файловая структура носителя

На носителе, а также во внутренней памяти, могут храниться файлы и папки. По сравнению с компьютером, на файловую структуру Ra500 накладываются более жесткие ограничения. Это объясняется фиксированной структурой данных внутренней памяти инструмента. На схеме приводится общая структура носителя Ra500.

Замечание: в режиме Media банки стилей 1 — 17 (заводские стили) выводятся на дисплей только в том случае, если параметр "Factory Style and Pad Protect" установлен в Off (стр. 225), и только при загрузке или сохранении одного банка стилей, а также любой операции стирания.

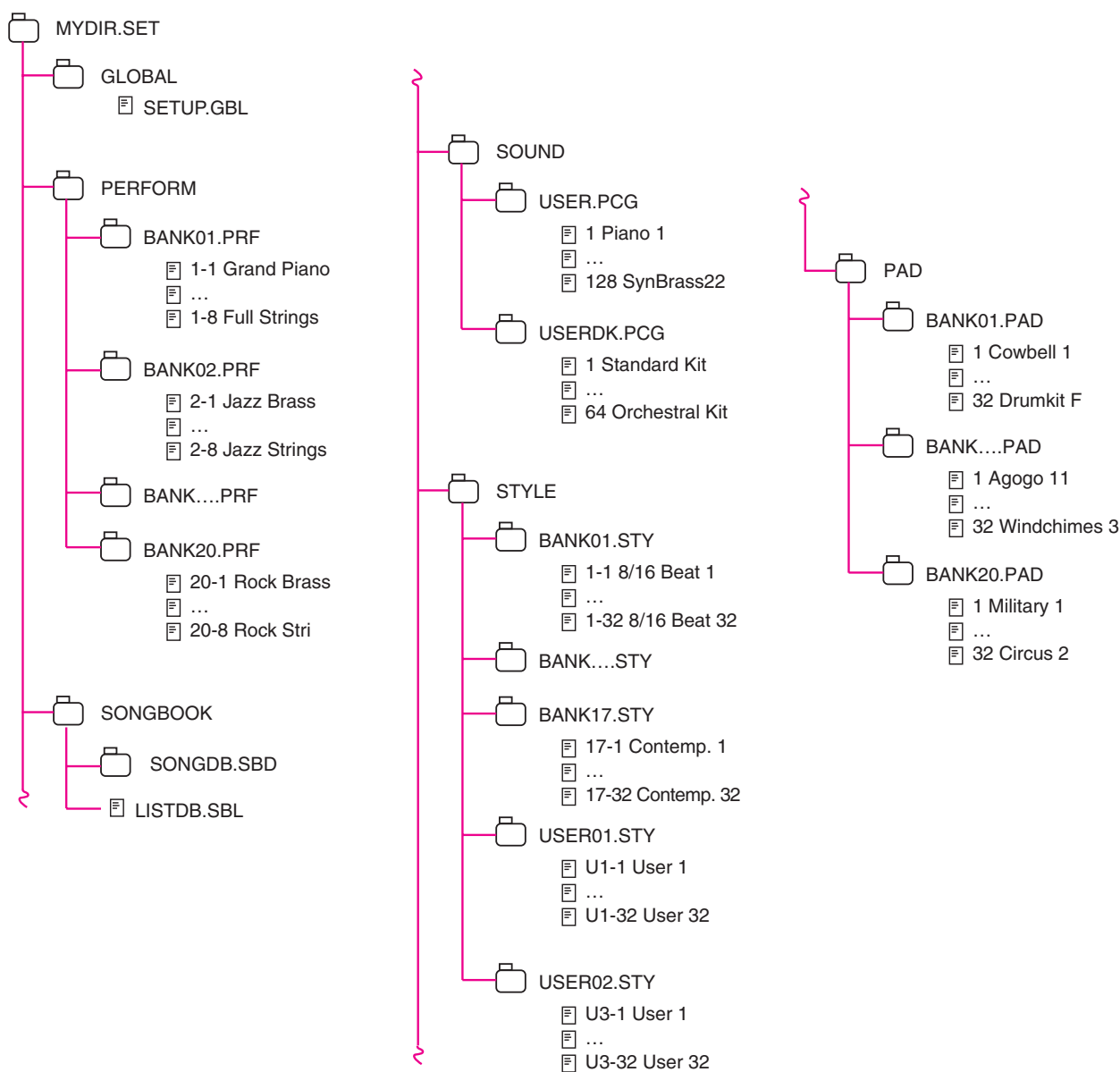

Главная страница

В режиме Media главная страница отсутствует. Поэтому при нажатии на кнопку EXIT происходит выход из режима Media и возврат к ранее загруженному.

Структура страницы

Все страницы редактирования имеют одинаковую структуру.

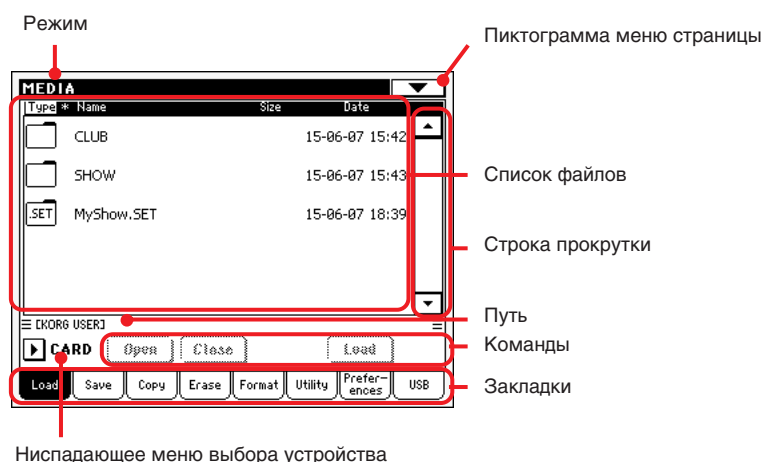

Режим

Идентифицирует, что инструмент находится в режиме Media.

Пиктограмма меню страницы

Используется для перехода к меню страницы (стр. 227).

Путь

Полный путь к директории, отображенной в данный момент на экране дисплея.

Список файлов

Файлы и папки выбранного запоминающего устройства.

Вы можете коснуться меток заголовков над списком для смены порядка отображения файлов. Например, после касания метки “Name”, список будет отсортирован в алфавитном порядке имен файлов. Выбранная метка приобретает белый цвет, показывая закон сортировки.



При последующих касаниях белой метки, алфавитный порядок будет попеременно изменяться с восходящего на нисходящий, и наоборот. Маленькая стрелка за именем метки отображает выбранный порядок.

Соответствующие элементы меню страницы автоматически обновляются для отображения этих изменений (стр. 227).

Строка прокрутки

Используется для просмотра списка файлов и папок. При прикосновении к стрелке происходит переход к следующей строке, а при прикосновении к строке прокрутки — к следующей странице.

Если прикоснуться к стрелке при нажатой кнопке SHIFT, то происходит переход к следующей букве алфавита.

Ниспадающее меню выбора устройства

Используется для выбора запоминающего устройства.

Команды

Конкретный набор команд зависит от выбранной страницы.

Закладки

Используются для выбора страниц редактирования текущего раздела редактирования.

Навигационный инструментарий

Для перемещения по папкам и файлам в режиме Media можно использовать следующие команды.

Строка прокрутки

См. выше.

Колесо TEMPO/VALUE

Используется для перемещения по списку вниз/вверх.

Ниспадающее меню выбора устройства

См. выше.

Кнопки Load/Save/Copy/Erase

Используются для выполнения соответствующей операции режима Media.

Кнопка Open

Используется для открытия папки или директории (объекта, которому соответствует пиктограмма “”).

Кнопка Close

Используется для закрытия текущей папки или директории и перехода на один уровень вверх.

Load

Страница используется для загрузки пользовательских файлов (перформансы, пользовательские программы, пользовательские стили, база музыкальных данных, глобальные данные) с внешнего носителя во внутреннюю память (SSD).

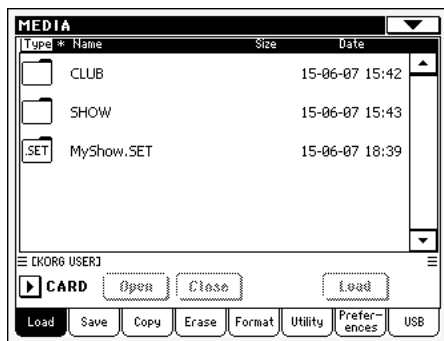

Замечание: на этой странице отображаются только те данные, которые можно загрузить.

Загрузка всех пользовательских данных

1. Вложите карту в слот. Дисплей отобразит ее содержимое.
2. Если требуемая папка находится внутри другой, то с помощью кнопки Open откройте последнюю. Для того чтобы закрыть папку и вернуться к той, которая ее содержит (на более высокий уровень), прикоснитесь к кнопке Close.
3. Выберите папку “.SET”, содержащую данные, которые необходимо загрузить, и прикоснитесь к кнопке Load.

Замечание: данные, загружаемые с карты, добавляются к данным, которые находятся во внутренней памяти. Например, если во всех банках пользовательских стилей (USER01, USER02) уже находятся данные, а на карте находится только один банк USER01, то перезаписывается именно он. Информация банка USER02 не изменяется.

В результате во внутренней памяти инструмента будет сформирована папка STYLE, содержащая загруженный банк USER01 и старый банк USER02.

Загрузка всех данных определенного типа

1. Вложите карту в слот. Дисплей отобразит ее содержимое.
2. Если требуемая папка находится внутри другой, то с помощью кнопки Open откройте последнюю. Для того чтобы закрыть папку и вернуться к той, которая ее содержит (на более высокий уровень), прикоснитесь к кнопке Close.
3. Выберите папку “.SET”, с данными, которые необходимо загрузить. Для того чтобы открыть папку “.SET”, прикоснитесь к кнопке Open. На дисплей выведутся пользовательские данные (перформансы, программы, стили, глобальные установки...).

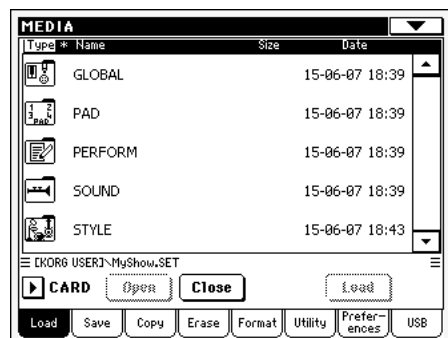

4. Выберите папку с данными, которые необходимо загрузить и прикоснитесь к кнопке Load.

Замечание: данные, загружаемые с карты, добавляются к данным, которые находятся во внутренней памяти. Например, если во всех банках пользовательских стилей (USER01, USER02) уже находятся данные, а на карте находится только один банк USER01, то перезаписывается именно он. Информация банка USER02 не изменяется.

В результате во внутренней памяти инструмента будет сформирована папка STYLE, содержащая загруженный банк USER01 и старый банк USER02.

Загрузка одного банка

Ниже описывается процедура загрузки одного банка пользовательских данных (пользовательские программы, пользовательские стили, перформансы). Банк соответствует кнопке STYLE SELECT или PERFORMANCE/SOUND SELECT.

1. Вложите карту в слот. Дисплей отобразит ее содержимое.
2. Если требуемая папка находится внутри другой, то с помощью кнопки Open откройте последнюю. Для того чтобы закрыть папку и вернуться к той, которая ее содержит (на более высокий уровень), прикоснитесь к кнопке Close.
3. Выберите папку “.SET”, с данными, которые необходимо загрузить. Для того чтобы открыть папку “.SET”, прикоснитесь к кнопке Open. На дисплей выведутся пользовательские данные (перформансы, программы, стили, глобальные установки...).

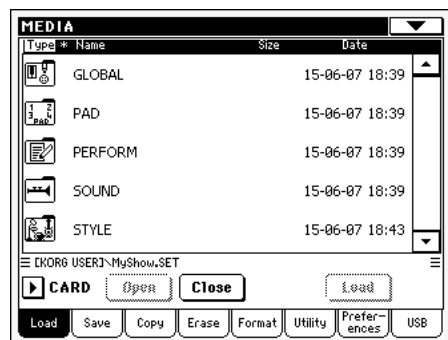

4. Выберите папку с данными, которые необходимо загрузить, и прикоснитесь к кнопке Open. На дисплей выведется список пользовательских банков.

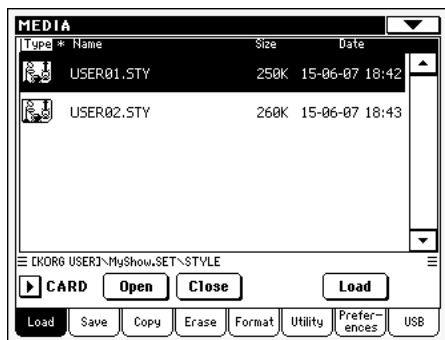

5. Выберите банк, который необходимо загрузить, и прикоснитесь к кнопке Load. Раскроется диалоговое окно, позволяющее выбрать один из доступных банков.

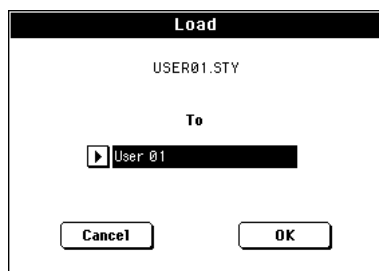

В соответствии с установками страницы, выбранный банк стилей загружается в банк 1 (кнопка USER1) памяти инструмента. Находящиеся во внутренней памяти стили перезаписываются.

6. Выберите банк-приемник и прикоснитесь к кнопке ОК.

Внимание: после выполнения операции все пользовательские данные банка-приемника стираются.

Загрузка одного объекта

1. Вложите карту в слот. Дисплей отобразит ее содержимое.
2. Если требуемая папка находится внутри другой, то с помощью кнопки Open откройте последнюю. Для того чтобы закрыть папку и вернуться к той, которая ее содержит (на более высокий уровень), прикоснитесь к кнопке Close.
3. Выберите папку “.SET”, с данными, которые необходимо загрузить. Для того чтобы открыть папку “.SET”, прикоснитесь к кнопке Open. На дисплей выведутся пользовательские данные (перформансы, программы, стили, глобальные установки...).

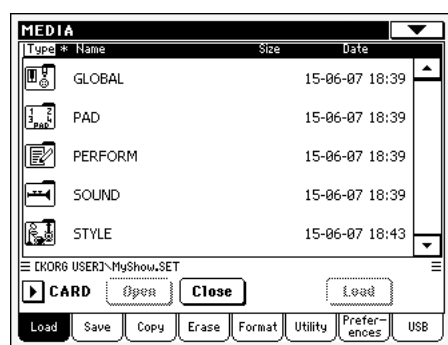

4. Выберите папку с данными, которые необходимо загрузить, и прикоснитесь к кнопке Open. На дисплей выведется список пользовательских банков.

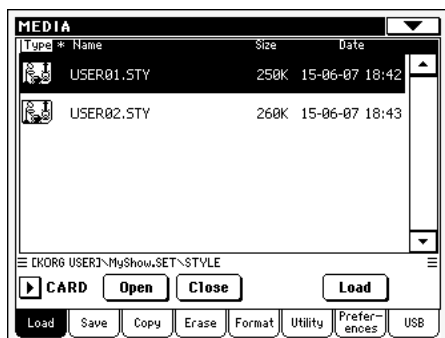

5. Выберите банк, который необходимо загрузить, и прикоснитесь к кнопке Open.

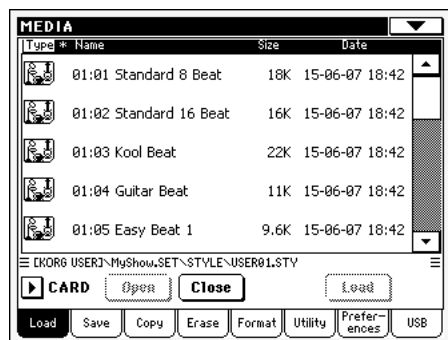

6. Выберите объект, который необходимо загрузить, и прикоснитесь к кнопке Load. Раскроется диалоговое окно, позволяющее выбрать позицию в пользовательской памяти.

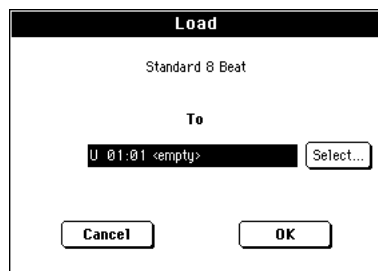

В соответствии с установками, приведенными на данной картинке, выбранный стиль загружается в позицию 01 банка U01 (кнопка USER1). Находившийся ранее в этой позиции стиль стирается.

Пустые позиции обозначаются как <empty>.

7. Выберите позицию-приемник и прикоснитесь к кнопке OK.

Внимание: после выполнения операции пользовательские данные объекта-приемника стираются.

Загрузка данных Pa800

Pa500 полностью совместим по данным с Pa800. Имейте в виду, что Pa500 не загружает данные пользовательских сэмплов PCM, не имеет секции голосового процессора, а также различается по составу заводских программ, наборов ударных и данных PCM.

В то же время, большинство данных Pa500 распознаются Pa800. Однако имейте в виду, что из-за различий в организации и содержанием, база данных SongBook будет обращаться к различным стилям.

Загрузка данных Pa1X

Pa500 полностью совместим по данным с Pa1X. Возможно некоторое различие в параметрах эффектов. Также имейте в виду, что Pa500 не загружает данные пользовательских сэмплов PCM и не имеет секции голосового процессора.

Аналогично, большая часть данных Pa500 распознается Pa1X (с операционной системой версии 3.0 и выше). Однако, имейте в виду следующее:

- Pa500 имеет расширенный диапазон эффектов, которые могут отсутствовать в Pa1X.
- Вследствие различий в структуре и содержанием, база музыкальных данных SongBook будет обращаться к различным стилям.

Загрузка данных Pa80/60

Pa500 полностью совместим по данным с Pa80/60. Единственное отличие заключается в том, что папка "SOUND" в Pa500 именуется в Pa80/60 как "PROGRAM". Таким образом, чтобы загрузить программы с диска Pa80/60 необходимо сделать следующее:

- Перед загрузкой папки ".SET" переименовать на компьютере папку "PROGRAM" в "SOUND", либо
- Сначала загрузить папку ".SET", а затем — отдельно файл ".PCG" папки "PROGRAM".

Загрузка данных моделей серии i

Pa500 совместим по стилям с инструментами старых моделей серии i. Их можно загружать как обычные данные для Pa500.

1. Скопируйте данные старых моделей серии i на карту и вложите карту в слот Pa500.
2. Для загрузки режима Media нажмите кнопку MEDIA. Перейдите к странице Load.
3. Находясь на странице Load, выберите из выпадающего меню устройство с данными моделей серии i.
4. Если читаются данные инструмента i30, выберите папку “.SET” и прикоснитесь к кнопке Open.
5. Выберите папку “.STY”.
6. На этом этапе можно загрузить либо всю папку “.STY” целиком, либо открыть ее и выбрать один стиль.
 - Для загрузки всей папки прикоснитесь к кнопке Load. Если в папке находится более 16 стилей, то они загружаются в последовательно расположенные банки USER. В противном случае предлагается выбрать один из банков USER. После выбора банка прикоснитесь к кнопке Load. В ответ на запрос “Are you sure?” для подтверждения необходимости выполнения операции загрузки прикоснитесь к кнопке ОК, для отказа — к кнопке Cancel.
 - Для того чтобы загрузить один стиль, откройте папку “.STY”, прикоснувшись к кнопке Open. Запустится процесс преобразования форматов. Для его завершения потребуется несколько секунд.

Выберите стиль, который необходимо загрузить и прикоснитесь к кнопке Load. На дисплей выведется запрос, предлагающий определить место в памяти, куда необходимо загрузить стиль. После того, как будет определен стиль-приемник, прикоснитесь к кнопке Load. В ответ на запрос “Are you sure?” для подтверждения необходимости выполнения операции загрузки прикоснитесь к кнопке ОК, для отказа — к кнопке Cancel.

Замечание: для загрузки всех данных папки “.SET” диска i30 требуется достаточно много времени. Поэтому рекомендуется загружать либо банк, либо конкретный стиль.

7. Перейдите в режим воспроизведения стиля и выберите загруженный стиль. Отрегулируйте темп и выберите “Write Current Style Performance”, чтобы сохранить произведенные корректировки в перформанс стиля. Для подтверждения необходимости выполнения операции сохранения прикоснитесь два раза к кнопке ОК.
8. Поскольку Pa500 использует другие программы, поэтому, скорее всего, потребуется некоторая корректировка загруженных стилей (смена программы, изменение громкости, панорамы, темпа, карты ударных, ...).
9. Для того чтобы треки стиля использовали новые программы, назначенные на них, убедитесь, что параметр “Original Style Sounds” (стр. 83) не отмечен.
10. Еще раз сохраните перформанс стиля. Выберите “Write Current Style Performance”, чтобы записать изменения в перформанс стиля. Прикоснитесь к кнопке ОК.

SAVE

Страница используется для сохранения пользовательских данных внутренней памяти (SSD) на устройство хранения информации (карту). Можно сохранять отдельные файлы, банки или все пользовательские файлы (User) внутренней памяти.

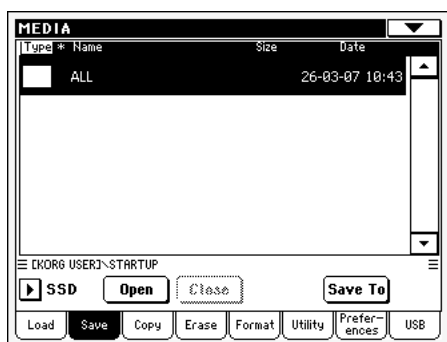

Замечание: на странице отображаются только те данные, которые можно сохранить.

Ниже описываются типы файлов, которые могут находиться во внутренней памяти инструмента.

Тип файла/папки	Содержание	Формат на диске
ALL	Все пользовательские данные памяти	Папка “.SET”
Style	Стили банков USER 01 — 02	Папка STYLE в папке “.SET”
Sound	Пользовательские программы и наборы ударных	Папка SOUNDS в папке “.SET”
Pad	Пользовательские пэды	Папка PAD в папке “.SET”
Perform	Перформансы	Папка PERFORM в папке “.SET”
SongBook	База музыкальных данных	Папка SONGBOOK в папке “.SET”
Global	Глобальные установки. Сохраняются все параметры, которые отмечены символами ▶ GBL.	Папка GLOBAL в папке “.SET”.

Сохранение всех данных памяти

1. Вложите карту в слот.
2. Автоматически выбирается опция “All” (отображаются все данные внутренней памяти). Выберите ее и для подтверждения сделанного выбора прикоснитесь к кнопке Save. На дисплее выведется список файлов устройства-приемника.



3. На этом шаге можно:
 - Создать новую папку “.SET” с помощью кнопки New SET (см. “Создание новой папки “.SET””, стр. 221).
 - Выбрать существующую папку “.SET”.
4. Для подтверждения выполнения операции сохранения прикоснитесь к кнопке Save. На дисплее выведется диалоговое окно, позволяющее определить типы данных, подлежащих сохранению.

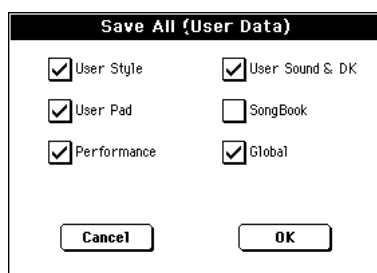

Выберите в диалоговом окне данные, которые необходимо сохранить.

5. Для подтверждения выполнения операции прикоснитесь к кнопке ОК, для отказа — к кнопке Cancel.

Внимание: после подтверждения все данные выбранного типа папки-приемника стираются.

Сохранение всех данных определенного типа

1. Вложите карту в слот.
2. Автоматически выбирается опция “All” (отображаются все данные внутренней памяти). Выберите ее и откройте, прикоснувшись к кнопке Open. На дисплее выведется список типов пользовательских данных, находящихся во внутренней памяти инструмента (каждому типу соответствует своя папка).

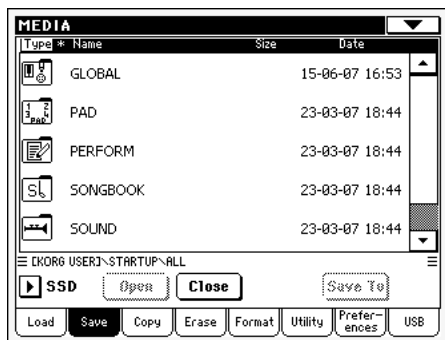

3. Выберите папку, содержащую данные, которые необходимо сохранить, и прикоснитесь к кнопке Save To. На дисплее выведется список файлов устройства-приемника.

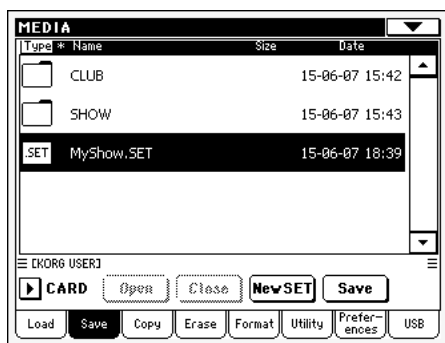

4. На этом шаге можно:
 - Создать новую папку “.SET” с помощью кнопки New SET (см. раздел “Создание новой папки “.SET””, стр. 221).
 - Выбрать существующую папку “.SET”.
5. Для подтверждения необходимости выполнения операции сохранения прикоснитесь к кнопке Save.

Внимание: после подтверждения все данные выбранного типа папки-приемника стираются.

Сохранение одного банка

Ниже описывается процедура сохранения данных одного пользовательского банка. Банк соответствует кнопке панели управления инструмента, т.е. кнопке секции STYLE.

1. Вложите карту в слот.
2. Автоматически выбирается опция “All” (отображаются все данные внутренней памяти). Выберите ее и откройте, прикоснувшись к кнопке Open. На дисплее выведется список типов пользовательских данных, находящихся во внутренней памяти инструмента (каждому типу соответствует своя папка).

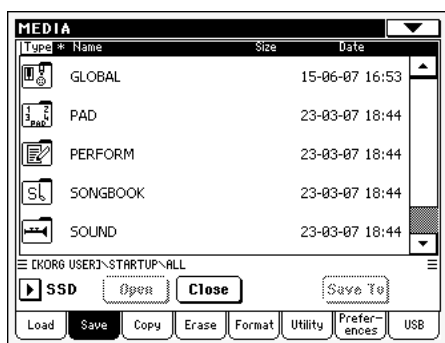

3. Выберите папку, содержащую данные, которые необходимо сохранить, и с помощью кнопки Open откройте ее.

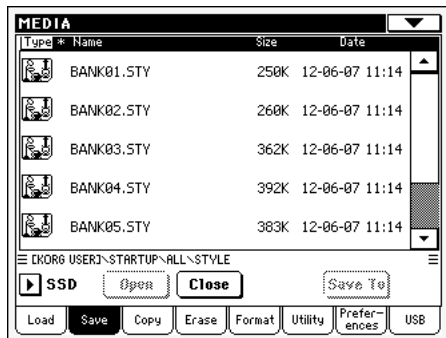

4. Выберите банк, который необходимо сохранить, и прикоснитесь к кнопке Save To. На дисплей выведется список файлов устройства-приемника.

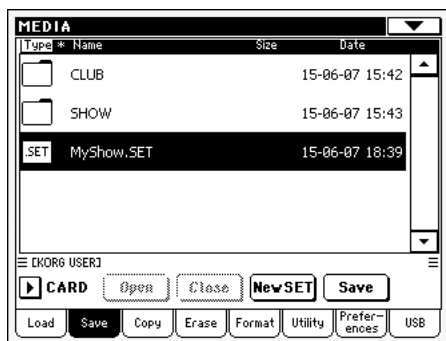

5. На этом шаге можно:

- Создать новую папку “.SET” с помощью кнопки New Set (см. раздел “Создание новой папки “.SET””, стр. 221).
 - Выбрать существующую папку “.SET”.
6. Для подтверждения выполнения операции сохранения прикоснитесь к кнопке Save. Раскроется диалоговое окно, позволяющее выбрать доступную позицию внутри папки пользовательских данных.

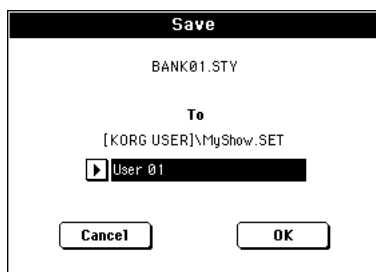

В соответствии с приведенными на рисунке установками выбранный банк стилей будет сохранен в пользовательский банк User 01 (соответствует кнопке USER1) выбранной папки.

7. Для подтверждения выполнения операции прикоснитесь к кнопке ОК, для отмены — к кнопке Cancel.

Внимание: после подтверждения соответствующий банк папки-приемника стирается.

Сохранение одного объекта

1. Вложите карту в слот.
2. Автоматически выбирается опция “All” (отображаются все данные внутренней памяти). Выберите ее и откройте, прикоснувшись к кнопке Open. На дисплей выведется список типов пользовательских данных, находящихся во внутренней памяти инструмента (каждому типу соответствует своя папка).

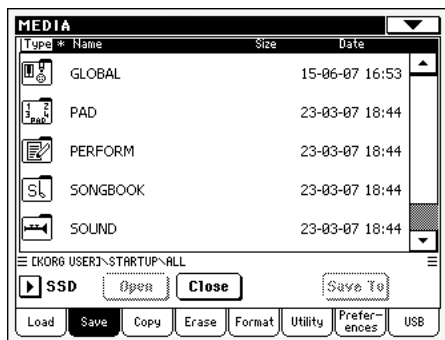

3. Выберите папку, содержащую данные, которые необходимо сохранить, и с помощью кнопки Open откройте ее.

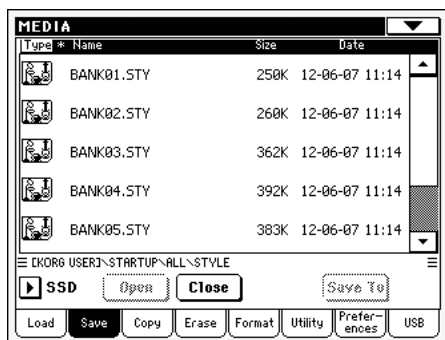

4. Выберите банк, который необходимо сохранить, и для доступа к отдельным файлам откройте его, прикоснувшись к кнопке Open.

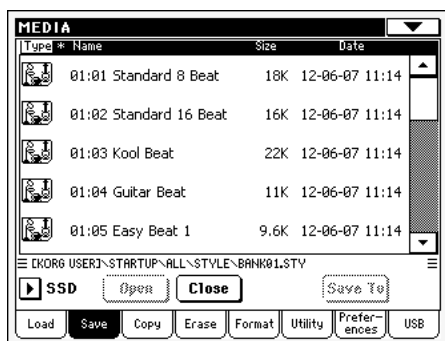

5. Для подтверждения выбора прикоснитесь к кнопке Save To. На дисплей выведется список файлов устройства-приемника.



6. На этом шаге можно:

- Создать новую папку “.SET” с помощью кнопки New Set (см. раздел “Создание новой папки “.SET””, стр. 221).
- Выбрать существующую папку “.SET”.

7. Для подтверждения выполнения операции сохранения прикоснитесь к кнопке Save. Раскроется диалоговое окно, позволяющее выбрать доступную позицию внутри папки пользовательских данных.

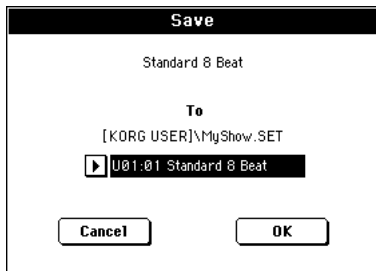

В соответствии с приведенными на рисунке установками выбранный банк стилей будет сохранен в позицию 01 пользовательского банка U01 (соответствует кнопке USER1) выбранной папки.

- Для подтверждения выполнения операции прикоснитесь к кнопке OK, для отмены — к кнопке Cancel.

Внимание: после подтверждения соответствующий файл папки-приемника стирается.

Создание новой папки “.SET”

Данные Pa500 сохраняются в специальную папку с расширением “.SET”. Папки этого типа могут находиться внутри обычных папок.

При сохранении данных в качестве приемника можно либо использовать уже существующие папки, либо создать новую. Ниже описывается процедура создания новой папки.

- После того, как на дисплей был выведен список данных, хранящихся на устройстве, прикоснитесь к кнопке “New SET”.



- На дисплей выведется диалоговое окно, предлагающее ввести имя новой папки “.SET”.

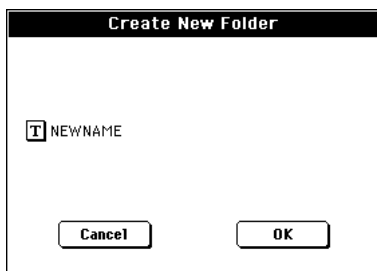

- С помощью пиктограммы [T] перейдите к окну редактирования символьной информации, введите имя папки и прикоснитесь к кнопке OK.
- Для создания папки и выхода из диалогового окна прикоснитесь к кнопке OK.

COPY

Команда используется для копирования отдельных файлов, целых папок (папок общего назначения — generic или папок “.SET”) или содержания папок общего назначения. Операции копирования можно выполнять как с одним, так и с несколькими носителями.

Для поддержания целостности структуры данных, во время копирования выполнение команд открытия папки “.SET” и копирования отдельных ее файлов блокируется. Разрешается открывать только папки общего назначения.

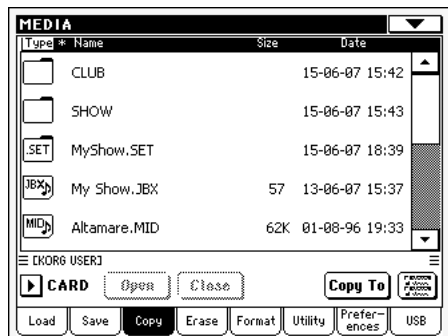

Копирование содержимого всей папки

Если в открытой папке не выбран ни один из объектов, то копируется только содержание без копирования папки как таковой.

Замечание: во время операции копирования команда открытия папки “.SET” блокируется. Однако остается возможность открыть любую папку общего назначения.

1. Вложите карту в слот.
2. Если требуемая папка находится внутри другой, то откройте ее с помощью кнопки Open. Для возврата на более высокий уровень файловой структуры (для закрытия папки) прикоснитесь к кнопке Close.
3. Для копирования только содержимого папки без копирования папки как таковой не выбирайте ничего.
4. Для подтверждения выбора прикоснитесь к кнопке Copy To.
5. Для перемещения по директориям с целью выбора другой папки используйте кнопки Open и Close.
 - Для копирования в существующую папку общего назначения (не в папку “.SET”), выберите ее.
 - Для копирования в текущую папку ничего не выбирайте.
6. После того, как будет выбрана папка-приемник, прикоснитесь к кнопке Copy.

Если на устройстве-приемнике находятся файл или директория, имена которых совпадают с именами источника, на дисплей выведется запрос “Overwrite” (перезаписать существующие файлы, стр. 223).

В процессе копирования отображается окно процесса.



Копирование одного файла или папки

Можно копировать один файл или папку из папки общего назначения в другую папку. Файл-источник должен находиться либо в корне файловой структуры (самый верхний уровень файловой структуры), либо в папке общего назначения. Файл или папку из папки “.SET” скопировать невозможно.

1. Вложите карту в слот.
2. Выберите папку, содержащую файл, который необходимо скопировать. Если она находится внутри другой папки, то откройте ее с помощью кнопки Open. Для возврата на более высокий уровень файловой структуры (для закрытия папки) используется кнопка Close.
3. Для того чтобы открыть папку, содержащую файл-источник, прикоснитесь к кнопке Open.
4. Выберите файл, который необходимо скопировать, и прикоснитесь к кнопке Copy To.
5. Для перемещения по директориям с целью выбора другой папки используйте кнопки Open (открыть папку) и Close (закрыть папку).
6. После того, как будет выбрана папка-приемник, прикоснитесь к кнопке Copy.

Если на устройстве-приемнике находятся файл или директория, имена которых совпадают с именами источника, на дисплей выведется запрос “Overwrite” (перезаписать существующие файлы, стр. 223).

Выбор нескольких файлов

На страницах Erase и Copy режима Media перед выполнением операции можно выбрать одновременно несколько файлов или директорий. Файлы или директории могут выбираться последовательно (т.е. непрерывным блоком) или произвольно (т.е., когда между выбранными файлами или директориями располагаются другие файлы или директории).

Для определения режима выбора файлов (последовательный или произвольный) используйте кнопку Mode, расположенную справа от кнопок команд меню страницы. При этом изменяется соответствующим образом функциональное назначение кнопки SHIFT:



В этом случае выбор файлов или директорий осуществляется последовательно (блоком).



В этом случае выбор файлов или директорий осуществляется произвольно (т.е., когда между выбранными файлами или директориями располагаются другие файлы или директории).

Для выбора нескольких файлов или директорий последовательно:

1. Нажмите кнопку Mode для выбора опции  для кнопки SHIFT.
2. Выберите первый файл или директорию.
3. Нажмите и удерживайте кнопку SHIFT.
4. Выберите последний файл или директорию.
5. Отпустите кнопку SHIFT.

Для выбора файлов или директорий произвольно:

1. Нажмите кнопку Mode для выбора опции  для кнопки SHIFT.
2. Выберите первый файл или директорию.
3. Нажмите и удерживайте кнопку SHIFT.
4. Выберите второй файл или директорию.
5. Продолжая удерживать нажатой кнопку SHIFT, продолжайте выбор файлов или директорий.
6. Отпустите кнопку SHIFT.

Для отмены выбора файлов или директорий:

- Для отмены выбора одного или нескольких файлов или директорий, оставляя остальные выбранными, удерживая нажатой кнопку SHIFT, нажимайте файлы или директории для отмены их выбора.
- Для отмены выбора всех элементов, выберите любой другой файл или директорию. Выбор всех файлов или директорий будет отменен.

Перезапись существующих папок или файлов

При копировании файлов, на устройстве-приемнике могут находиться файл или директория, имена которых совпадают с именами источника. В этом случае, Pa500 выдает запрос на необходимость их перезаписи.

При обнаружении совпадающего имени открывается диалоговое окно.



Cancel: Процедура прерывается.

No: Файл или директория не переписывается. Файл- или директория-источник не копируется. Процедура продолжается с остальными файлами или директориями.

Yes: Файл или директория переписывается. Процедура продолжается с остальными файлами или директориями.

Yes (to) All: Файл или директория переписывается. Любые другие дублирующиеся файлы или директории также переписываются без повторного возникновения диалогового окна. Процедура продолжается с остальными файлами или директориями.

Erase

Функция Erase используется для стирания с карты (CARD) или из памяти (SSD) файлов и папок.

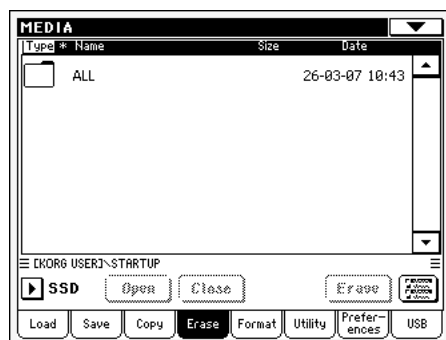

С помощью функции Erase можно стирать файлы встроенной памяти. Для этого необходимо в качестве запоминающего устройства выбрать системную память SSD. Папки встроенной памяти стереть невозможно, поскольку они используются операционной системой.

Процедура стирания

1. Вложите карту в слот.
2. Выберите с помощью выпадающего меню устройство памяти.
3. Если искомые папка или файл находятся внутри другой папки, то с помощью кнопки Open откройте ее. Для возврата на более высокий уровень файловой структуры (для закрытия папки) прикоснитесь к кнопке Close.
4. Выберите файл или папку, которую необходимо стереть.
5. Для удаления выбранного объекта прикоснитесь к кнопке Erase.

Процесс стирания отображается в диалоговом окне.



Выбор нескольких файлов

См. стр. 222.

Format

Функция Format используется для форматирования (инициализации) носителя информации (карты).

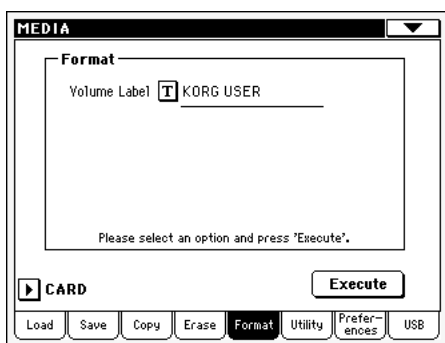

Внимание: при форматировании все данные, хранящиеся на носителе информации, стираются.

Volume Label

Параметр используется для определения имени формируемого носителя информации.

С помощью пиктограммы [T] перейдите к окну редактирования символьной информации, введите имя и прикоснитесь к кнопке OK.

Замечание: при смене имени карты, содержащей используемые базой данных SongBook файлы MIDI, связи будут утеряны. Поэтому рекомендуется при форматировании сохранять прежнее имя карты.

Кнопка Execute

Используется для запуска команды форматирования после того, как на этой странице будут определены все необходимые опции.

Процедура форматирования

1. Вложите карту в слот.
2. Для форматирования прикоснитесь к кнопке Execute.
3. На дисплей выведется сообщение "If you confirm, all data in the media will be lost. Are you sure?". Для выполнения команды форматирования прикоснитесь к кнопке Yes, для отмены — к кнопке No.

Utility

Страница используется для выполнения сервисных программ (утилит).

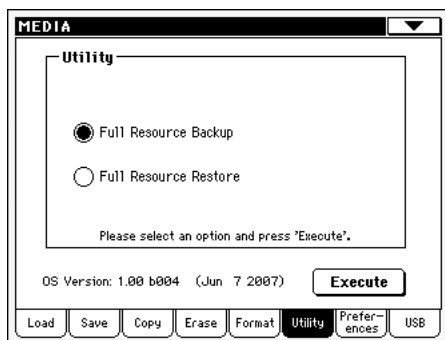

Full Backup Resources

Команда используется для создания резервной копии на карте всех внутренних заводских данных (стили, программы, перформансы...), за исключением самой операционной системы в виде файла “.ВКР”.

Замечание: если резервной копии создано не было, а внутренние данные в силу каких-либо причин были потеряны, то их можно скачать со страницы Интернет www.korgpa.com.

Замечание: на данный файл не распространяются правила загрузки со страницы Media > Load. Данный файл имеет только архивное предназначение. Для сохранения данных обычным способом используйте операции Media > Save.

1. Вложите карту в слот.

Убедитесь в достаточном объеме свободной памяти на карте, иначе процедура архивирования не будет произведена. Необходимое пространство зависит от объема архивируемых данных.

2. Выберите команду Full Resources Backup и прикоснитесь к кнопке Execute. Отобразится содержимое карты.

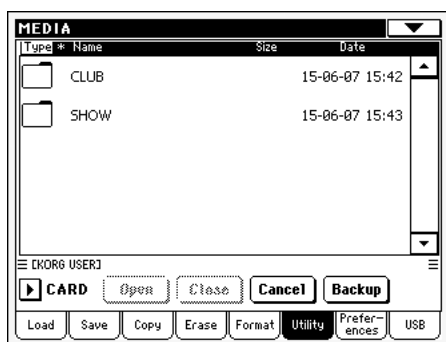

3. Если нужная папка находится внутри другой папки, то с помощью кнопки Open откройте ее. Для возврата на более высокий уровень файловой структуры (для закрытия папки) прикоснитесь к кнопке Close.
4. После выбора папки нажмите Backup для сохранения. Если ничего не выбрано, данные сохранятся в текущую директорию.

После нажатия Backup на дисплей выводится окно, позволяющее определить имя файла, куда будет записана резервная копия. Здесь же можно включить/выключить режим компрессирования данных.

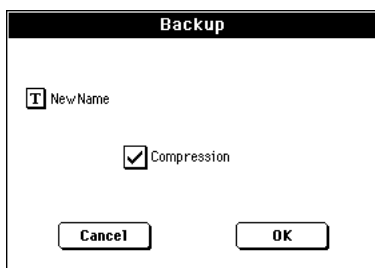

Для перехода к окну редактирования символической информации прикоснитесь к пиктограмме [T], введите имя файла и прикоснитесь к кнопке OK.

В целях экономии памяти на карте рекомендуется включить режим компрессии (отметить поле Compression). Однако в этом случае время выполнения процедуры увеличивается.

5. Для запуска процесса создания резервной копии прикоснитесь к кнопке ОК.
6. По окончании процесса, сохраните копию в надежном месте.

Full Restore Resources

Команда используется для загрузки во внутреннюю память данных, сформированных с помощью команды “Backup Resources”.

Внимание: во время перезагрузки данных не играйте на клавиатуре инструмента и не выходите из режима Media. Дождитесь, когда с экрана пропадет сообщение “Wait”.

1. Вложите карту с архивом в слот.
2. Выберите команду Full Restore Resources и прикоснитесь к кнопке Execute. На дисплей выведется содержимое карты.
3. Найдите файл, содержащий резервную копию.
4. Выберите файл с расширением “.ВКР” и прикоснитесь к кнопке Restore.
5. Выключите питание инструмента, а затем — снова включите его.

OS Version Number

В этой строке отображается номер операционной системы, установленной на данном инструменте. Последние версии операционных систем находятся на сайте www.korgpa.com.

Preferences

Страница используется для программирования функций блокировки.

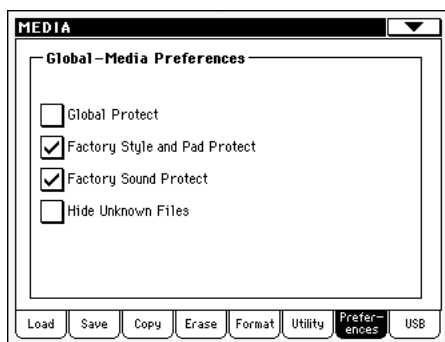

Global Protect ▶ GBLMed

Если параметр установлен в On (поле отмечено), то при загрузке файла “.SET” (стр. 215) глобальные параметры не изменяются.

При загрузке файла “.GLB” этот параметр игнорируется, и глобальные данные перезаписываются.

Замечание: этот параметр хранится во внутренней памяти, а не на внешнем устройстве.

Factory Style и Pad Protect

Защита от записи заводских стилей и пэдов. Если защита включена (поле параметра отмечено), то при загрузке данных с диска заводские стили, начиная с банка “8/16 BEAT” и заканчивая банком “WORLD 2”, и заводские пэды (“Hit” и “Sequence” в окне Pad Select) не перезаписываются. Более того, при выполнении операции сохранения данных доступ к этим банкам блокируется.

Если защита отключена (поле параметра не отмечено), то пользовательские стили или пэды можно загрузить или сохранить даже в банки вышеозначенных заводских стилей.

Помните о том, что в операции сохранения всей памяти участвуют только банки пользовательских стилей USER.

Замечание: при включении инструмента параметр автоматически устанавливается в значение On (поле отмечено, защита включена).

Замечание: если случайно были уничтожены какие-нибудь заводские данные, загрузите их архивную копию, либо скачайте их со страницы www.korgpa.com.

Factory Sound Protect

Вы можете переписать заводские программы для создания своих банков программ. Если в режиме редакции программы сохранить программу, то она будет записана не только в область пользовательских программ, но и в банк заводских.

Для того, чтобы это стало возможным, снимите выделение поля “Factory Sounds Protect”.

Замечание: при включении инструмента параметр автоматически устанавливается в значение On (поле отмечено, защита включена).

Замечание: если случайно были уничтожены какие-нибудь заводские данные, загрузите их архивную копию, либо скачайте их со страницы www.korgpa.com.

Hide Unknown Files

Если опция отмечена, то при работе с накопителем на дисплей выводятся только распознаваемые Pa500 файлы.

USB

Страница используется для включения (Enable)/выключения (Disable) интерфейса USB, который обеспечивает доступ к памяти SSD или вставленной в слот карте от внешнего персонального компьютера (Windows или Macintosh). Это позволяет осуществлять обмен файлами и создавать копию внутреннего диска Pa500 на внешнем компьютере.

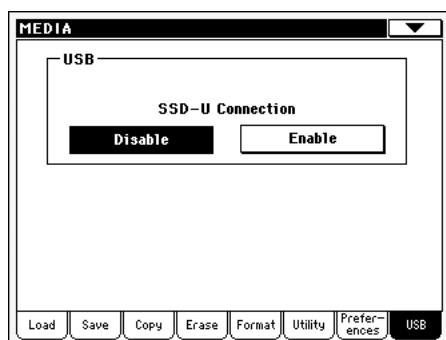

Замечание: Pa500 непосредственно поддерживает работу с операционными системами Windows 2000, XP и Vista, а также Mac OS X.

Замечание: при передаче файлов через интерфейс USB, все остальные функции Pa500 блокируются.

CARD Connection

В штатном состоянии интерфейс USB находится в выключенном состоянии (однако, для передачи MIDI он доступен). Для того чтобы включить его, прикоснитесь к кнопке Enable, чтобы отключить — к кнопке Disable.

Enable



Скоммутируйте Pa500 с компьютером с помощью стандартного кабеля USB (Pa500 — ведомый, компьютер — управляющий) и прикоснитесь к этой кнопке.

Во время считывания информации с карты Pa500, мигает светодиод MEDIA. После завершения операции передачи данных (на это может потребоваться несколько минут) среди прочих устройств записи, подключенных к компьютеру, появляется пиктограмма карты.

Внимание: не модифицируйте папки “.SET”. В противном случае они станут в Pa500 недоступными. Используйте интерфейс USB только для сброса резервной копии или редактирования папок общего назначения.

Замечание: после активации интерфейса USB доступ к данным Pa500 с компьютера открывается через некоторый промежуток времени.

Продолжительность паузы определяется емкостью карты и объемом хранящихся на ней данных.

Windows	 KORG USER (G:)
Macintosh	 KORG HD

Disable

Кнопка используется для отключения интерфейса USB. Будьте внимательны, чтобы не нажать на нее в момент передачи данных.

Замечание: интерфейс USB при отсоединении компьютера отключается автоматически.

Для отключения интерфейса на компьютере PC выберите соответствующую команду, щелкнув правой кнопкой мышки по пиктограмме USB. На компьютере Mac необходимо просто убрать пиктограмму оборудования USB.

Совет: рекомендуется отключать соединение USB на компьютере, а не с помощью этой кнопки на Pa500.

Внимание: не отключайте интерфейс USB до тех пор, пока не будут переданы все необходимые данные (файлы). Это может привести к потере данных.

Меню страницы

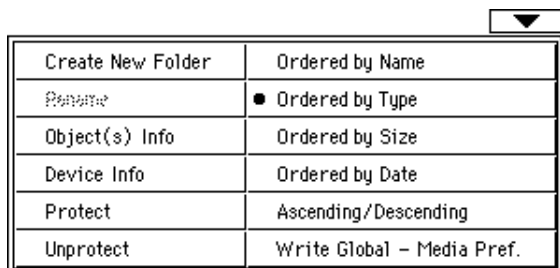

Для перехода в меню страницы прикоснитесь к пиктограмме меню страницы. Для выбора команды прикоснитесь к соответствующему полю меню страницы. Для выхода из меню страницы без выбора команды прикоснитесь к области дисплея, расположенной за пределами меню страницы.

Create New Folder

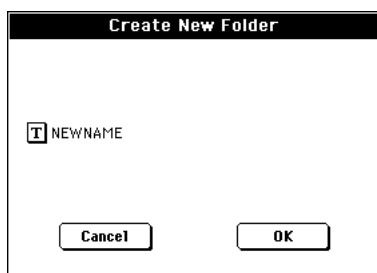

Команда используется для создания новой папки в корневой директории диска или внутри любой папки общего назначения. Создать или открыть с помощью этой команды папку ".SET" невозможно. Это можно сделать в рамках команды Save с помощью кнопки New SET.

Для перехода к окну редактирования символьной информации прикоснитесь к пиктограмме [T], введите имя и прикоснитесь к кнопке ОК.

Rename

Доступна только в том случае, если выбран объект в списке файлов.

Функция используется для изменения имени файла или папки. Для предотвращения нарушения целостности данных файлы папки ".SET" переименовать невозможно. Кроме того, запрещается изменять трехсимвольные расширения файлов и папок ".SET".

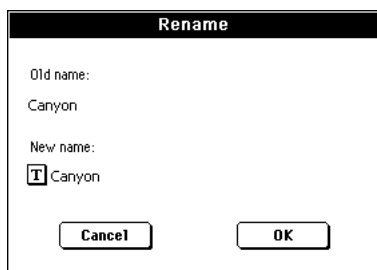

Для перехода к окну редактирования символьной информации прикоснитесь к пиктограмме [T], введите имя и прикоснитесь к кнопке ОК.

Object info



Команда используется для получения информации о размере файла или папки. Кроме того, выводится количество файлов директории.

Замечание: размер файла отображается также справа от его имени в списке файлов.



Device Info



Команда используется для получения информации о выбранном запоминающем устройстве. Для выбора другого носителя информации предусмотрено ниспадающее меню, кнопка вызова которого расположена в левом нижнем углу практически всех страниц режима Media.

Для перехода к окну редактирования символьной информации прикоснитесь к пиктограмме [T], задайте имя (метку) устройства и прикоснитесь к кнопке ОК.

Внимание: Если переименовывается карта, и она содержит MIDI-файлы, используемые элементами базы данных SongBook, эти элементы будут повреждены (из-за изменившейся связи с внешним устройством).

Protect

Команда используется для блокировки перезаписи/стирания выбранных файла или папки. Если она активирована, то рядом с именем файла отображается пиктограмма закрытого замка.



Unprotect

Команда используется для снятия блокировки перезаписи/стирания выбранных файла или папки.

Ordered by Name

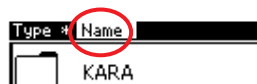

Опция используется для упорядочивания файлов и папок в списке файлов по их именам. Метка File над списком файлов отображается белым цветом.

Действие данной команды аналогично касанию метки Name над списком файлов.

Ordered by Type

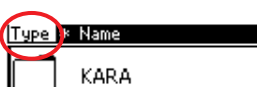

Опция используется для упорядочивания файлов и папок в списке файлов по их типу. Внутри группы одного типа файлы упорядочиваются по именам. Метка Type над списком файлов отображается белым цветом.

Действие данной команды аналогично касанию метки Type над списком файлов.

Order by Size

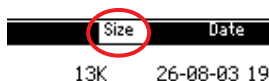

Опция используется для упорядочивания файлов и папок в списке файлов по размеру. Метка Size над списком файлов отображается белым цветом.

Действие данной команды аналогично касанию метки Size над списком файлов.

Order by Date

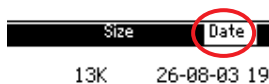

Опция используется для упорядочивания файлов и папок в списке файлов по дате создания. Метка Date над списком файлов отображается белым цветом.

Действие данной команды аналогично касанию метки Date над списком файлов.

Ascending/Descending

Команда используется для определения режима сортировки: в порядке возрастания (цифры, A...Z) или в порядке убывания (Z...A, цифры).

Действие данной команды аналогично касанию метки над списком файлов.

Write Global-Media Preference

Команда используется для перехода к диалоговому окну Write Global-Media Preferences, которое позволяет сохранять установки, произведенные на странице Preferences (стр. 225).

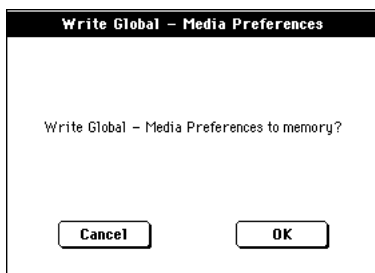

Параметры, сохраняемые в области Media Preferences глобального режима, отмечены в данном руководстве пиктограммой **GBLMed**.

Карты SD и MMC

Для обмена данными с содержимым памяти Pa500 можно использовать карты SD или MMC.

Замечание: перед использованием карт SD/MMC, их необходимо отформатировать в Pa500. Не используйте отформатированных в компьютерах или фотоаппаратах карт, поскольку они могут работать с Pa500 некорректно.

Замечание: карта SD/MMC не прилагается и приобретается отдельно.

Замечание: Pa500 поддерживает карты SD с питанием 2.7 — 3.6 В и емкостью 16 Мб — 2 Гб, а также карты SD с ID.

Правила эксплуатации карт SD и MMC

- Не вынимайте карту из слота Pa500 в процессе обмена с ней информацией.
- Сразу после использования, карты могут иметь повышенную температуру. Отключите Pa500 и перед извлечением карты дайте ей остыть.
- Оберегайте карты CompactFlash и Microdrive от физических воздействий — ударов, вибраций и падений, а также от воздействия экстремальных температур, от воздействия прямых солнечных лучей от повышенной влажности и запыленности.
- Не прикасайтесь к контактам карт и избегайте их хранения в местах с наличием статического электричества.

- При загрязнении контактов, протирайте карты сухой тканью.
- Храните карты в специальной антистатической упаковке.
- Храните карты вдали от детей, поскольку они могут проглотить их.
- Обязательно прочтите инструкции, прилагаемые к карте.

Защита от записи карт SD

Карты SD имеют замок блокировки, предохраняющий данные карты от случайной перезаписи или стирания. При его установке в положение защиты, операции записи, стирания и форматирования будут невозможны. Для нормальной работы с картой, переместите замок в обычное положение.

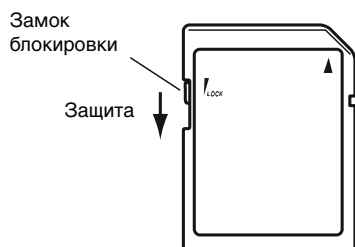

Работа с картами

Вставка карты

Карта вставляется в слот контактами вниз, при этом скошенный угол должен находиться справа.

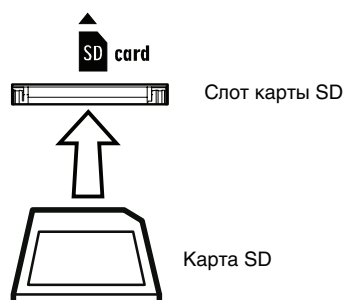

Удаление карты

Нажмите на торец карты и отпустите, карта выскочит из слота.

Замечание: перед использованием карты SD, ее необходимо отформатировать в Pa500. Не используйте отформатированные в других устройствах карты, поскольку они могут работать с Pa500 некорректно.

Организация данных в различных папках

Рекомендуется размещать данные в разные папки, вместо множества файлов в корневой (на верхнем уровне) директории карты. Это ускоряет доступ к карте и реакцию Pa500 на выполнение команд режима Media.

MIDI

Понятие MIDI

Ниже дается краткий обзор системы MIDI в ее взаимосвязи с Pa500. Более подробную информацию можно найти в специализированных журналах и книгах.

Общее понятие

MIDI (Musical Instruments Digital Interface) — цифровой интерфейс музыкальных инструментов. Он позволяет объединять в единую систему различные музыкальное оборудование и компьютеры.

Физически интерфейс MIDI представляет из себя совокупность разъемов. Разъем MIDI IN (вход) используется для приема данных от внешнего оборудования, разъем MIDI OUT (выход) — для передачи данных на внешнее оборудование.

Pa500 имеет следующие возможности обмена MIDI-сообщениями:

- MIDI-интерфейс с двумя разъемами — входом MIDI IN и выходом MIDI OUT.
- Портом USB, выполняющим функции MIDI IN и OUT.

Оба эти устройства могут работать одновременно.

Каналы и сообщения

По одному MIDI-кабелю передается информация для 16 каналов. Для того чтобы инструмент принимал MIDI-данные, он должен быть настроен на тот же канал, что и передающее MIDI-оборудование. Например, если сообщение взятия ноты Note On передается по каналу 1, то для того, чтобы инструмент принял его, необходимо чтобы он был настроен на прием MIDI-информации именно по каналу 1. Этот подход позволяет организовать мультитембральный режим работы: один инструмент одновременно может воспроизводить несколько различных звуков.

Существует множество MIDI-сообщений различных форматов. Ниже будут описаны типы наиболее часто используемых MIDI-данных.

Note On — сообщение взятия ноты (нажатие клавиши), предписывающее принимающему инструменту воспроизвести ноту по соответствующему каналу. Ноты имеют буквенные (C4 — нота “До” в центре клавиатуры) и цифровые (60 — соответствует C4) обозначения. Сообщение Note Off (отпускание клавиши) используется для передачи информации о снятии ноты. Оно эквивалентно сообщению Note On со значением “0”.

Вместе с сообщением Note On передается значение Velocity (скорость нажатия на клавишу), которое обычно определяет громкость воспроизведения ноты.

After Touch — сообщения этого типа генерируются при давлении на уже нажатую клавишу (послекасание). Их обычно назначают на управление эффектом вибрато или другими параметрами программы.

Pitch Bend (PB) — генерируются при перемещении джойстика вдоль оси “X” (в горизонтальном направлении). Обычно они управляют высотой звука.

Program Change (PC) — сообщения этого формата генерируются при выборе программы и передаются по соответствующему каналу. Кроме того, вместе с сообщениями формата Control Change 00 и 32 их можно использовать для выбора программы на Pa500 с помощью внешнего секвенсора или управляющей MIDI-клавиатуры.

Control Change (CC) — управляющие MIDI-сообщения, позволяющие контролировать большинство параметров инструмента. Ниже приводятся примеры некоторых из них:

- CC00 или Bank Select MSB (старший значащий байт сообщения выбора банка), и CC32 или Bank Select LSB (младший значащий байт сообщения выбора банка). Вместе с сообщениями формата Program Change они используются для выбора программы.
- CC01 или Modulation (модуляция). По воспроизводимому эффекту эти сообщения эквивалентны перемещению джойстика вдоль вертикальной оси “Y”. Обычно они используются для управления эффектом вибрато.
- CC07 или Master Volume (общая громкость). Контроллерные сообщения этого типа используются для управления громкостью каналов.
- CC10 или Pan (панорама). Сообщения этого типа управляют панорамой (положением в стереополе) канала.

- CC11 или Expression (экспрессия). Контроллер используется для управления относительной громкостью треков. Максимальная громкость определяется контроллером CC07.
- CC64 или Damper Pedal (демпферная педаль). Сообщения используются для имитации манипуляций с демпферной педалью.

Tempo

Tempo — MIDI-сообщение глобального типа, которое не связано ни с одним из каналов. Сообщения этого формата используются для определения темпа. Данные Tempo имеются в каждой из песен.

Lyrics

Это нестандартные MIDI-события, позволяющие параллельно с воспроизведением музыки выводить на дисплей текстовую информацию. Pa500 поддерживает работу с большинством текстовых форматов Lyrics, имеющихся на современном рынке.

Понятие MIDI Over USB

Возможна передача MIDI-данных из Pa500 в компьютер посредством порта USB, минуя стандартные порты MIDI. То есть, вы можете подключать Pa500 к компьютеру без дополнительного MIDI-интерфейса.

Большинство MIDI-функций Pa500 поддерживаются системами Windows XP/Vista или Mac OS X без специального программного обеспечения. Однако, для полного использования потенциала MIDI желательно установить драйвер “KORG USB MIDI Driver”, находящийся на прилагаемом CD-диске. Инструкции по установке включены в инсталлятор (стр. 278).

Стандартные MIDI-файлы

MIDI-файлы, они же файлы формата SMF (Standard MIDI File), обеспечивают переносимость песен с одного музыкального инструмента на другой, или с музыкального инструмента на компьютер (и наоборот). По умолчанию в качестве формата песни Pa500 используется формат SMF.

Секвенсоры Pa500 поддерживают работу с форматами SMF типов 0 (наиболее часто использующийся формат, в котором все данные размещаются на одном треке) и 1 (мультитрековый формат). Pa500 может читать файлы формата SMF в режиме воспроизведения песни, и редактировать/сохранять их в режиме секвенсора. В режиме секвенсора можно сохранить песню в формате SMF 0.

В режиме воспроизведения песни на дисплей Pa500 можно выводить текстовую информацию файлов SMF. Инструмент поддерживает работу со следующими форматами: Solton, M-Live (Midisoft), Tune1000, Edirol, GMX, HitBit, и XF; а также форматами аббревиатур аккордов Solton, M-live (Midisoft), GMX и XF.

Замечание: приведенные выше торговые марки являются собственностью соответствующих владельцев.

Стандартные MIDI-файлы имеют расширение “.MID” или “.KAR”.

Формат GENERAL MIDI

Стандарт General MIDI (GM) был разработан с целью обеспечения совместимости между инструментами различных фирм-производителей. Чтобы инструмент удовлетворял этому стандарту, необходимо выполнение следующих условий:

- Минимум 16 MIDI-каналов.
- 128 программ с соответствующими звуками.
- Стандартный набор ударных.
- Использование канала 10 для набора ударных.

В последнее время был разработан новый стандарт GM2, характеризующийся более широким набором доступных программ. Pa500 поддерживает работу с форматом GM2.

Глобальный канал

Любой из каналов с установленной опцией Global (см. раздел “MIDI: MIDI In Channels”, стр. 209) позволяет моделировать работу с клавиатурой Pa500. При коммутации инструмента с внешней управляющей MIDI-клавиатурой информация должна передаваться по глобальному каналу Pa500.

MIDI-сообщения, принимаемые по глобальному каналу, отрабатываются в зависимости от состояний кнопки SPLIT. Если горит светодиод кнопки SPLIT, ноты, принимающиеся Pa500 по этому каналу, распределяются по трекам Upper (правее точки разбиения клавиатуры) и Lower (левее точки разбиения клавиатуры).

Ноты, принимаемые по глобальному каналу, используются для идентификации гармонии автоаккомпанемента. Если выбран режим разбиения клавиатуры (горит индикатор кнопки SPLIT), то для идентификации аккордов используются только ноты, расположенные левее точки разбиения клавиатуры. Эти ноты объединяются с нотами одного из специальных каналов Chord 1 и Chord 2.

Каналы Chord 1 и Chord 2

В Pa500 можно определить два специальных аккордовых канала Chord (стр. 209). Они используются для идентификации гармонии (аккорда) с помощью нот, передаваемых в Pa500. Эти ноты объединяются с нотами, принятыми по глобальному каналу (если горит светодиод SPLIT, то распознаются только ноты, которые расположены ниже точки разбиения).

Сообщения, принятые по каналам Chord, не зависят от установки точки разбиения клавиатуры Pa500, а также от состояния кнопки SPLIT. В идентификации гармонии автоаккомпанемента участвуют все ноты, независимо от их положения относительно точки разбиения клавиатуры.

Кнопка SPLIT оказывает следующее влияние на каналы Chord:

- если индикатор кнопки SPLIT горит, режим распознавания аккордов определяется параметром “Chord Recognition Mode” режима воспроизведения стиля (стр. 99);
- если индикатор кнопки SPLIT не горит, всегда используется режим распознавания аккордов Fingered 3 (для идентификации аккорда необходимо взять не менее трех нот).

Эти два канала обычно используются аккордеонистами. При этом на аккорды и бас, воспроизводимые левой рукой, назначаются разные каналы Chord. Таким образом, в идентификации гармонии автоаккомпанемента участвуют бас и аккорды аккордеона.

Управляющий канал Control

Используется для выбора стилей и перформансов с помощью MIDI-сообщений, генерируемых внешним оборудованием (стр. 209). Более подробно типы принимаемых сообщений и внутренние данные Pa500 описаны в главе “Приложение”.

Коммутация MIDI

Звуки Pa500 можно воспроизводить с помощью внешнего контроллера. Чтобы облегчить процесс настройки MIDI-каналов инструмента, в Pa500 предусмотрено несколько пресетных MIDI-конфигураций MIDI Setup (см. “Midi Setup”, стр. 100 — для режима воспроизведения стиля; “Midi Setup”, стр. 162 — для режима воспроизведения песни; и “MIDI Setup”, стр. 208 — для глобального режима).

Рекомендуется рассматривать MIDI-конфигурации в качестве отправных точек. После того, как была выбрана наиболее подходящая конфигурация MIDI Setup, отредактируйте ее соответствующим образом и при необходимости сохраните (см. раздел “Диалоговое окно Write Global - Midi Setup”, стр. 212).

Коммутация Pa500 с мастер-клавиатурой

Скоммутируйте разъем мастер-клавиатуры MIDI OUT с разъемом MIDI IN инструмента. Если мастер-клавиатура настроена на передачу данных по каналу, номер которого совпадает с глобальным каналом Pa500, то первая становится единым целым с клавиатурой Pa500.

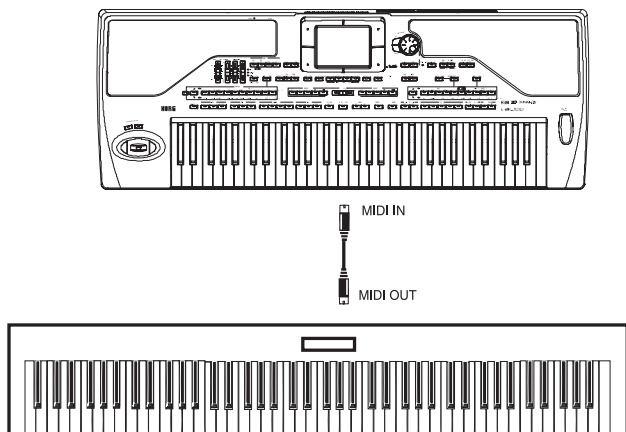

Если мастер-клавиатура настроена на передачу MIDI-информации по глобальному каналу Pa500, то на принимаемые от нее данные оказывает влияние точка разбиения клавиатуры Pa500 и состояние кнопки SPLIT.

Коммутация и установки

Скоммутируйте мастер-клавиатуру и Pa500, следуя описанной ниже процедуре.

1. Скоммутируйте разъем MIDI OUT мастер-клавиатуры с разъемом MIDI IN инструмента.
2. Настройте мастер-клавиатуру на передачу MIDI-данных по глобальному каналу Pa500 (см. раздел “MIDI: MIDI In Channels”, стр. 209).

За более подробной информацией об управлении мастер-клавиатурой обращайтесь к соответствующему пользовательскому руководству.

3. Выберите параметр MIDI Setup. Для этого можно перейти на страницу “MIDI: MIDI Setup / General Controls” глобального режима или на соответствующую страницу режимов воспроизведения стиля, воспроизведения песни или секвенсора (см. “Midi Setup”, стр. 100; “Midi Setup”, стр. 162; и “Midi Setup”, стр. 196).

***Замечание:** для режимов воспроизведения стиля, воспроизведения песни и секвенсора можно выбрать различные конфигурации MIDI (MIDI Setup). При входе в режим редактирования программы автоматически выбирается конфигурация “1-Default”. Поэтому при переходе от одного режима к другому MIDI-установки модифицируются. Текущая конфигурация MIDI отображается также в глобальном режиме.*

4. Выберите “Master Keyboard” в качестве конфигурации MIDI.

***Замечание:** при загрузке новых глобальных данных с диска эти установки могут меняться. Для того чтобы этого не происходило, воспользуйтесь функцией Global Protect (см. параграф “Global Protect”, стр. 225).*

5. Для сохранения для данного режима конфигурации MIDI Setup в память глобальных параметров выберите команду меню страницы “Write Global-Style Setup”, “Write Global-Song Play Setup”, “Write Global-Seq. Setup” или “Write Global-Global Setup”.
6. С помощью кнопок секции MODE выберите требуемый режим.

Коммутация Pa500 с MIDI-аккордеоном

Существуют различные типы MIDI-аккордеонов. Для каждого из них необходимо использовать свою MIDI-конфигурацию Pa500. Для того чтобы надлежащим образом настроить инструмент, выберите одну из MIDI-конфигураций “Accordion” (стр. 208).

Коммутация и установки

Для коммутации MIDI-аккордеона и Pa500 выполните следующую процедуру.

1. Скоммутируйте разъем MIDI OUT аккордеона с одним из разъемов MIDI IN инструмента.
2. Выберите параметр MIDI Setup. Для этого можно перейти на страницу “MIDI: MIDI Setup / General Controls” глобального режима или на соответствующую страницу режимов воспроизведения стиля, воспроизведения песни или секвенсора (см. “Midi Setup”, стр. 100; и “Midi Setup”, стр. 162).

***Замечание:** для режимов воспроизведения стиля, воспроизведения песни и секвенсора можно выбрать различные конфигурации MIDI (MIDI Setup). При входе в режим редактирования программы автоматически выбирается конфигурация “1-Default”. Поэтому при переходе от одного режима к другому MIDI-установки модифицируются. Текущая конфигурация MIDI отображается также в глобальном режиме.*

3. Выберите одну “Accordion” в качестве конфигурации MIDI.

***Замечание:** при загрузке новых глобальных данных с диска эти установки могут меняться. Для того чтобы этого не происходило, воспользуйтесь функцией Global Protect (см. параграф “Global Protect”, стр. 225).*

4. Для сохранения для данного режима конфигурации MIDI Setup в память глобальных параметров выберите команду меню страницы “Write Global-Style Setup”, “Write Global-Song Play Setup”, “Write Global-Seq. Setup” или “Write Global-Global Setup”.
5. С помощью кнопок секции MODE выберите требуемый режим.

Коммутация Pa500 с внешним секвенсором

На внешнем секвенсоре можно создавать новые песни, используя Pa500 в качестве мультитембрального звукового модуля.

Коммутация и установки

Для того чтобы скоммутировать Pa500 с компьютером, последний должен быть оборудован MIDI-интерфейсом.

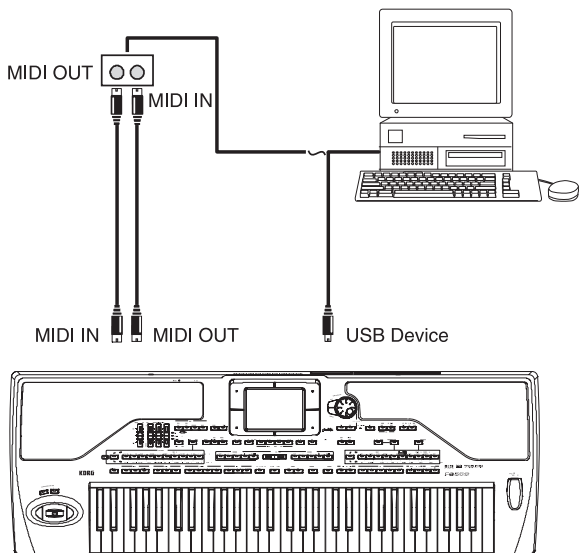

1. Для коммутации Pa500 с компьютером через USB, установите драйвер Korg USB MIDI (стр. 278).
2. Скоммутируйте Pa500 и компьютер согласно приведенной ниже схеме.
3. Включите на внешнем секвенсоре функцию “MIDI Thru”.
4. Для входа в глобальный режим нажмите кнопку GLOBAL и перейдите к странице “MIDI: MIDI Setup / General Controls”. Отмените выделение поля параметра “Local Control On” (стр. 208).
5. Войдите в режим секвенсора, нажав на кнопку SEQUENCER. Перейдите к странице “Preferences: Sequencer Setup” (стр. 195). Выберите MIDI-конфигурацию “Extern.Seq.”.

Замечание: при загрузке глобальных данных с диска эти установки могут меняться. Для того чтобы этого не происходило, воспользуйтесь функцией Global Protect (см. параграф “Global Protect”, стр. 225).

6. Сохраните MIDI-конфигурацию в область глобальных параметров, выполнив команду “Write Global-Seq. Setup” меню страницы.
7. Играйте на клавиатуре инструмента. Ноты с выхода MIDI OUT аранжировочной станции Pa500 попадают на вход MIDI IN компьютерного MIDI-интерфейса.

В свою очередь ноты, генерированные компьютером (т.е. песней, которая воспроизводится секвенсором компьютера), передаются с выхода MIDI OUT компьютерного MIDI-интерфейса на вход MIDI IN инструмента Pa500 (а также из порта USB компьютера в порт USB на Pa500).

Режим Local Off

При коммутации Pa500 с внешним секвенсором рекомендуется устанавливать инструмент в режим Local Off (см. описание параметра “Local Control On”, стр. 208). Это позволяет избежать дублирования нот: одна нота воспроизводится под воздействием клавиатуры Pa500, а вторая — в ответ на MIDI-сообщение, принимаемое от внешнего секвенсора.

Если Pa500 установлен в режим Local Off, то при игре на его клавиатуре данные передаются только на внешний секвенсор (на внутренний генератор звука они не поступают). Секвенсор принимает ноты, взятые на клавиатуре Pa500, и передает их на выбранный трек песни. Затем этот трек передает данные на внутренний генератор Pa500.

Замечание: для того, чтобы данные с внешнего секвенсора передавались на внутренний генератор звука Pa500, в секвенсоре необходимо включить функцию “MIDI Thru” (стандартно она находится в активном состоянии; в разных секвенсорах она может называться по-разному). За более подробной информацией обращайтесь к пользовательскому руководству на соответствующий секвенсор.

Программы

С помощью MIDI-сообщений Bank Select MSB, Bank Select LSB (выбор банка) и Program Change (выбор программы) можно выбирать программы Pa500 из песни, воспроизводящейся на внешнем секвенсоре. Список программ и соответствующих им MIDI-сообщений приводится на стр. 248.

Хотя это и не имеет принципиального значения, рекомендуется для баса использовать канал 2, мелодии — канал 4, ударных — канал 10, а вокальным гармонойзером Pa500 управлять по каналу 5.

Управление другим инструментом от Pa500

Pa500 можно использовать в качестве управляющей MIDI-клавиатуры (мастер-клавиатуры).

1. Скоммутируйте выход Pa500 MIDI OUT со входом внешнего инструмента MIDI IN.
2. Настройте внешний инструмент на прием по каналу, по которому Pa500 передает MIDI-сообщения. Например, если необходимо воспроизводить треки Upper 1 и Upper 2 звуками внешнего инструмента, то настройте его на прием MIDI-информации по каналам треков Upper 1 и Upper 2 (по умолчанию это каналы 1 и 2).
3. С помощью регуляторов внешнего инструмента установите требуемую громкость.
4. С помощью регуляторов лицевой панели Pa500 определите состояния треков (мьютирован/воспроизводится). Отрегулируйте слайдерами Pa500 громкость каждого из треков.
5. Играйте на клавиатуре Pa500.

Клавиатура

С помощью клавиатуры Pa500 через выход инструмента MIDI OUT можно управлять воспроизведением 4 треков (Upper 1 — 3 и Lower). Выходные MIDI-каналы определяются в глобальном режиме (см. раздел “MIDI: MIDI Out Channels”, стр. 210)

По умолчанию (MIDI-конфигурация “1-Default”) треки реального времени настроены на следующие каналы.

Трек	Выходной канал
Upper1	1
Upper2	2
Upper3	3
Lower	4

Если трек мьютирован, то по нему MIDI-данные на выход MIDI OUT инструмента Pa500 не передаются.

Для того чтобы звук воспроизводился только внешним модулем, необходимо либо с помощью регулятора MASTER VOLUME установить громкость Pa500 в ноль, либо установить треки реального времени в состояние External (см. раздел “Track Controls: Mode”, стр. 190).

Секвенсор

Любой из треков секвенсора Pa500 может управлять каналом внешнего инструмента. Определение выходных MIDI-каналов треков описано в разделе “MIDI: MIDI Out Channels” (стр. 210).

Для того чтобы звук воспроизводился только внешним модулем, необходимо либо с помощью регулятора MASTER VOLUME установить громкость Pa500 в ноль, либо установить треки реального времени в состояние External (см. раздел “Track Controls: Mode”, стр. 190).

Выберите MIDI-конфигурацию “Sequencer 1” или “Sequencer 2” (в зависимости от того, какой из секвенсоров используется). При этом каналы распределятся по трекам следующим образом.

Трек	Выходной канал
Песня 1 ... 16	1 ... 16

Аранжировщик

Одним из наиболее интересных аспектов MIDI является возможность воспроизводить ноты встроенного аранжировщика Pa500 (автоаккомпанемент) программами внешнего инструмента.

Для того чтобы трек стиля Pa500 воспроизводился звуком внешнего инструмента, установите его состояние в External (см. раздел “Track Controls: Mode”, стр. 190).

Если выбрать MIDI-конфигурацию “Default”, то треки распределятся по каналам следующим образом.

Трек	Выходной канал
Bass	9
Drums	10
Percussion	11
Acc1...5	12...16

Приложение

Заводские данные

Стили

Замечание: для выбора стилей Pa500 с помощью внешнего оборудования можно использовать MIDI-сообщения форматов Bank Select MSB (CC#0), Bank Select LSB (CC#32) и Program Change, которые принимаются по каналу Control (см. "MIDI: MIDI In Channels", стр. 209).

#	CC0	CC32	PC	Банк: 8/16 Beat	CC0	CC32	PC	Банк: Pop	CC0	CC32	PC	Банк: Ballad
1	0	0	0	Standard 8 Beat	0	1	0	Guitar Pop	0	2	0	Modern Ballad
2			1	Standard 16 Beat			1	Easy Pop 1			1	Moonlight Ballad
3			2	Kool Beat			2	Easy Pop 2			2	Soft Ballad
4			3	Guitar Beat			3	Pop Groove			3	Funky Ballad
5			4	Easy Beat 1			4	British Pop			4	Guitar Ballad
6			5	Easy Beat 2			5	Pop Jazz			5	Easy Ballad
7			6	Real 8 Beat			6	Slow Latin Pop			6	Organ Ballad
8			7	Real 16 Beat			7	Pop Ballad			7	Blue Ballad
9			8	Soft 8 Beat			8	Pop 6/8			8	Folk Ballad 1
10			9	Soft 16 Beat			9	Slow Pop 6/8			9	Folk Ballad 2
11			10	Classic Beat			10	Pop 12/8			10	Groove Ballad
12			11	Pop 16 Beat			11	Pop Shuffle 1			11	Blues Ballad
13			12	Analog Beat 1			12	Pop Shuffle 2			12	Analog Ballad 1
14			13	Analog Beat 2			13	Pop Shuffle 3			13	Analog Ballad 2
15			14	8 Beat Analog 1			14	Pop Chart 1			14	Rock Ballad 1
16			15	8 Beat Analog 2			15	Pop Chart 2			15	Rock Ballad 2
17			16	Modern Beat			16	Pop Funk 1			16	Slow 6/8
18			17	Half Beat			17	Pop Funk 2			17	Ballad 6/8 1
19			18				18	Fast Pop			18	Ballad 6/8 2
20			19				19				19	Medium 6/4
21			20				20				20	Waltz Ballad
22			21				21				21	Pop Hit Ballad
23			22				22				22	Color Ballad
24			23				23				23	Oriental Ballad
25			24				24				24	
26			25				25				25	
27			26				26				26	
28			27				27				27	
29			28				28				28	
30			29				29				29	
31			30				30				30	
32			31				31				31	

#	CC0	CC32	PC	Банк: Ballroom	CC0	CC32	PC	Банк: Dance	CC0	CC32	PC	Банк: Rock
1	0	3	0	Easy Listening	0	4	0	Club House	0	5	0	Pop Rock
2			1	Slow Band			1	Euro Trance			1	English Rock
3			2	Big Band Jump			2	Fashion Funk			2	Fire Rock
4			3	Big Band Fox			3	Dance Fever			3	Hard Rock
5			4	Big Band 40's			4	Funky Disco			4	Open Rock
6			5	50's Fox			5	Barry Dance			5	Heavy Rock
7			6	Organ Foxtrot			6	Sister & Girl			6	Funky Rock
8			7	Organ Waltz			7	Philly Disco			7	Rock Oldie
9			8	Slow Waltz			8	Oriental Dance			8	Rock & Roll
10			9	Foxtrot			9	Groove It Up			9	South Shuffle
11			10	Fox Shuffle			10	60's Dance			10	60's Rock
12			11	Quick Step			11	70's Disco 1			11	Surf Rock
13			12	Slow Fox			12	70's Disco 2			12	Latin Rock
14			13	Italian Fox			13	80's Dance			13	Slow Latin Rock
15			14	Operetta			14	Miami Disco			14	Slow Rock
16			15	Orchestral Tango			15	Love Disco			15	60's Slow Rock
17			16	English Tango			16	Dance Motown			16	Rock 6/8
18			17	Italian Tango			17	Soca Dance			17	Steely Rock
19			18	Argentina Tango			18	Disco Gully			18	Abbey Rock
20			19	Irish Fox			19	Dance Mix			19	SouthStrait Rock
21			20	Twist			20	Disco Latin			20	Rock Beat
22			21	Jive			21	House Garage			21	Rock Shuffle
23			22	Pasodoble			22	Rap			22	Blues Shuffle
24			23	Hully Gully			23	HipHop			23	Light Rock
25			24				24				24	
26			25				25				25	
27			26				26				26	
28			27				27				27	
29			28				28				28	
30			29				29				29	
31			30				30				30	
32			31				31				31	
#	CC0	CC32	PC	Банк: Funk & Soul	CC0	CC32	PC	Банк: Jazz	CC0	CC32	PC	Банк: Latin
1	0	6	0	Funk R&B	0	7	0	Bigger Band	0	8	0	Guitar Bossa
2			1	Kool Funk			1	Medium BigBand			1	Basic Bossa
3			2	Al Funk			2	Fast Big Band			2	Cool Bossa
4			3	Elektrik Funk			3	Serenade Band			3	Meditation Bossa
5			4	Classic Funk			4	Jazz Club			4	Fast Bossa
6			5	Black Funk			5	BeBop			5	Orchestral Bossa
7			6	Talkin' Jazz			6	Slow Swing Brush			6	Natural Bossa
8			7	Funky Sisters			7	Swing Ballad			7	Groove Bossa
9			8	Rhythm & Blues			8	Orchestral Swing			8	Cool Latin Jazz
10			9	Blues			9	Django			9	Cha Cha
11			10	Soul			10	Jazz Brush			10	Cuban Cha Cha
12			11	Gospel			11	Soft Jazz			11	Disco Cha Cha
13			12	Gospel Swing			12	Jazzy Blues			12	Latin Big Band
14			13	Gospel Shuffle			13	Organ Swing			13	Beguine
15			14	Modern Gospel 1			14	50's Swing			14	Bachata
16			15	Modern Gospel 2			15	Medium Swing			15	Latin Bolero
17			16	Al Swing			16	Vocal Swing			16	Brazilian Samba
18			17	Groove			17	Moon Swing			17	Sambalegre
19			18	Groove Funk			18	Jazz Waltz			18	Samba
20			19	Jazz Funk			19	5/4 Swing			19	DiscoSamba
21			20	Motown Shuffle 1			20	Stride			20	Mambo
22			21	Motown Shuffle 2			21	Dixieland			21	Mambo Party
23			22				22	Charleston			22	Salsa
24			23				23	Smooth Jazz			23	Merengue
25			24				24				24	Gipsy Dance
26			25				25				25	Rhumba
27			26				26				26	Cumbia
28			27				27				27	Calypso
29			28				28				28	Lambada
30			29				29				29	Meneaito
31			30				30				30	Macarena
32			31				31				31	Reggae

#	CC0	CC32	PC	Банк: Traditional	CC0	CC32	PC	Банк: Movie & Show	CC0	CC32	PC	Банк: Unplugged
1	0	9	0	German Waltz 1	0	10	0	Hollywood 1	0	11	0	Unplugged Ballad 1
2			1	German Waltz 2			1	Hollywood 2			1	Unplugged Ballad 2
3			2	German Waltz 3			2	Broadway			2	Unplugged Ballad 3
4			3	Vienna Waltz			3	Show Time			3	Unplugged Slow
5			4	Italian Waltz			4	The Avalon			4	Desert Shuffle
6			5	Musette Waltz			5	Tap Dance			5	Serenade
7			6	French Waltz			6	Movie Ballad			6	Unplugged
8			7	Irish Waltz			7	Movie Swing			7	Meditando
9			8	Laendler Waltz			8	Safari Swing			8	Unplugged Gtr 1
10			9	German Polka 1			9	Western Movie			9	Unplugged Gtr 2
11			10	German Polka 2			10	Mystery Man			10	Unplugged Gtr 3
12			11	Italian Polka 1			11	Cartoon Time			11	Unplugged Gtr 4
13			12	Italian Polka 2			12	Horror Movie			12	Unplugged 8 Bt
14			13	Italian Polka 3			13	Love Movie			13	Unplugged 16 Bt
15			14	Italian Mazurka 1			14	Cinema Ballad			14	Slide Blues
16			15	Italian Mazurka 2			15	Love Ballad			15	Unplugged Rock
17			16	Italian Mazurka 3			16	Christmas Waltz			16	Unplugged Latin
18			17	March			17	Christmas Swing			17	Unplugged Swing
19			18	French March			18	Theatre Swing			18	Unplugged 3/4
20			19				19	Theatre March			19	Acoustic Bld.3/4
21			20				20	Army Band			20	Country Strum
22			21				21				21	Country QuikStep
23			22				22				22	Country Ballad
24			23				23				23	Country 3/4
25			24				24				24	
26			25				25				25	
27			26				26				26	
28			27				27				27	
29			28				28				28	
30			29				29				29	
31			30				30				30	
32			31				31				31	
#	CC0	CC32	PC	Банк: World 1	CC0	CC32	PC	Банк: World 2	CC0	CC32	PC	Банк: User 1/2
1	0	12	0	Oberkr. Waltz 1	0	13	0	Hawaiian	0	14	0	
2			1	Oberkr. Waltz 2			1	Flamenco 4/4		15	1	
3			2	Oberkr. Polka 1			2	Flamenco 3/4			2	
4			3	Oberkr. Polka 2			3	Banda 2/4			3	
5			4	Party Polka			4	Mexican Waltz			4	
6			5	Polka Pop			5	Celtic Dream			5	
7			6	Bavarian Pop			6	Celtic Waltz			6	
8			7	ClassicSchlager1			7	Celtic Ballad			7	
9			8	ClassicSchlager2			8	Scottish Reel			8	
10			9	ClassicSchlager3			9	Orchestral Waltz			9	
11			10	Dance Schlager			10	OrchestralBolero			10	
12			11	Fox Schlager			11	Minuetto			11	
13			12	Medium Schlager			12	Baroque			12	
14			13	Volkst. Schlager			13	New Age			13	
15			14	Disco Schlager			14	Tarantella			14	
16			15	Schlager 1			15	Raspa			15	
17			16	Schlager 2			16	Orleans			16	
18			17	Schlager 3			17	Norteno			17	
19			18	Schlager 4			18	Quebradita			18	
20			19	Samba Medley			19	Tejano			19	
21			20	Party Mix			20	Cajun			20	
22			21	Trucker			21	Zydeco			21	
23			22	Petry Rock			22	Mariachi			22	
24			23				23	Hora			23	
25			24				24				24	
26			25				25				25	
27			26				26				26	
28			27				27				27	
29			28				28				28	
30			29				29				29	
31			30				30				30	
32			31				31				31	

Элементы стиля

Замечание: для выбора элементов стилей Pa500 с помощью внешнего оборудования можно использовать MIDI-сообщения формата Program Change, которые принимаются по каналу Control (см. “MIDI: MIDI In Channels”, стр. 209).

PC	Элемент стиля	PC	Элемент стиля	PC	Элемент стиля	PC	Элемент стиля	PC	Элемент стиля
80	Intro 1	81	Intro 2	82	Intro 3/Count In	83	Variation 1	84	Variation 2
85	Variation 3	86	Variation 4	87	Fill 1	88	Fill 2	89	Fill 3/Break
90	Ending 1	91	Ending 2	92	Ending 3				

Номера Program Change соответствуют системе нумерации 0-127.

Управление стилем и воспроизведением

Замечание: для подачи команд управления стилем и секвенциями Pa500 с помощью внешнего оборудования можно использовать MIDI-сообщения формата Program Change, которые принимаются по каналу Control (см. “MIDI: MIDI In Channels”, стр. 209).

PC	Элемент стиля	PC	Элемент стиля	PC	Элемент стиля	PC	Элемент стиля	PC	Элемент стиля
93	Fade In/Out	94	Memory	95	Bass Inversion	96	Manual Bass	97	Tempo Lock
98	Single Touch	99	Style Change	100	Start/Stop (Style)	101	Play/Stop (Ply 1)	102	Play/Stop (Ply 2)

Номера Program Change соответствуют системе нумерации 0-127.

Установки STS

Замечание: для выбора установок STS на Pa500 с помощью внешнего оборудования можно использовать MIDI-сообщения форматов Bank Select MSB (CC#0), Bank Select LSB (CC#32) и Program Change, которые принимаются по каналу Control (см. “MIDI: MIDI In Channels”, стр. 209). Если стиль уже выбран, достаточно отправить сообщение Program Change.

CC#0	CC#32	PC	STS	PC	STS	PC	STS	PC	STS
Аналогично STS соответствующих стилей		64	STS 1	65	STS 2	66	STS 3	67	STS 4

Программы (упорядочены по номерам банков)

В таблице приводится полный список заводских программ Pa500, упорядоченных по номерам банков, вызываемых кнопками SOUND панели управления.

Условные обозначения: в таблицу включены MIDI-данные, которые используются для выбора программы с помощью MIDI-сообщений, принимаемых от внешнего оборудования. CC00: сообщение Control Change 0 или Bank Select MSB (старший значащий байт сообщения выбора банка); CC32: сообщение Control Change 32 или Bank Select LSB (младший значащий байт сообщения выбора банка); PC: сообщение Program Change (выбор программы). Bank: Кнопка Sound/Performance Select.

Имя	CC00	CC32	PC
Банк: Piano			
Grand Piano	121	3	0
Classic Piano	121	4	0
Bright Piano GM	121	0	1
Piano & Strings	121	7	0
E.Grand Piano GM	121	0	2
Honky-Tonk GM	121	0	3
Harpsi KeyOff RX	121	3	6
Clav GM	121	0	7
AcousticPiano GM	121	0	0
Jazz Piano	121	5	0
Rock Piano	121	8	0
Piano & Pad	121	4	1
M1 Piano	121	2	2
Honky Wide	121	1	3
Harpsi 16' RX	121	5	6
Clav Wah RX	121	2	7
Ac. Piano Wide	121	1	0
Ac. Piano Dark	121	2	0
E. Grand Wide	121	1	2
Piano Pad 1	121	2	1
2000's Piano	121	4	2
90's Piano	121	3	2
Harpsi Octave	121	1	6
Pulse Clav	121	1	7
Bright PianoWide	121	1	1
Piano Pad 2	121	3	1
Chorus Piano	121	5	2
Piano & Vibes	121	6	0
Piano Layers	121	6	2
Harpsichord GM	121	0	6
Harpsi Wide	121	2	6
Harpsi Korg	121	4	6
Clav Snap	121	3	7
Sticky Clav	121	4	7
Банк: E. Piano			
Club E. Piano	121	11	4
Vintage EP	121	4	4
Studio EP	121	7	4
Dyno Tine EP	121	10	4
Classic Tines	121	9	5
Classic Wurlly	121	12	4
Vibraphone GM	121	0	11
Marimba GM	121	0	12
Thin E. Piano	121	9	4
Pro Dyno EP	121	5	4
Pro Stage EP	121	6	4
E. Piano 1 GM	121	0	4
Stereo Dig. EP	121	6	5

Имя	CC00	CC32	PC
Soft Wurlly	121	13	4
Vibraphone 2	121	2	11
Marimba Key Off	121	2	12
R&B E. Piano	121	8	4
Detuned EP 1	121	1	4
60's E. Piano	121	3	4
EP1 Veloc.sw	121	2	4
Classic Dig. EP	121	7	5
Tremolo Wurlly	121	16	4
Glockenspiel GM	121	0	9
Xylophone GM	121	0	13
White Pad EP	121	13	5
EP Phase	121	4	5
EP Legend	121	3	5
Hybrid EP	121	8	5
Phantom Tine	121	10	5
Hard Wurlly	121	14	4
Celesta GM	121	0	8
Music Box GM	121	0	10
E. Piano 2 GM	121	0	5
DW8000 EP	121	11	5
Sweeping EP	121	12	5
Syn Piano X	121	5	5
Detuned EP 2	121	1	5
EP2 Veloc.sw	121	2	5
Vel. Wurlly	121	15	4
Vibrap. Wide	121	1	11
Marimba Wide	121	1	12
Sistro	121	1	9
Orgel	121	1	10
Monkey Skuls	121	3	12
Balaphon	121	6	12
Digi Bell	121	4	98
Steel Drums GM	121	0	114
Warm Steel	121	1	114
Vs Bell Boy	121	2	98
Tubular Bell GM	121	0	14
Church Bell 1	121	1	14
Church Bell 2	121	3	14
Krystal Bell	121	3	98
Tinkle Bell GM	121	0	112
Carillon	121	2	14
Dulcimer GM	121	0	15
Santur	121	1	15
Kalimba GM	121	0	108
Kalimba 2	121	1	108
Mallet Clock	121	5	12
Gamelan	121	1	112
Bali Gamelan	121	2	112
Garbage Mall	121	3	112
Банк: Accordion			
Harmonica Expr. 1	121	3	22
Harmonica Expr. 2	121	4	22
Harmonica GM	121	0	22
Cassotto 16'	121	12	21
Cassotto	121	9	21
Master Accordion	121	23	21
Accordion16,8,4'	121	3	23
Sweet Musette	121	11	21
Sweet Harmonica	121	1	22
Harmonica 2	121	2	22
Cassotto Or.Tune	121	13	21

Имя	CC00	CC32	PC
Cassotto NorTune	121	14	21
Acc. Clarinet OT	121	19	21
Acc. Clarinet NT	121	20	21
Acc. Piccolo OT	121	21	21
Acc. Piccolo NT	121	22	21
Accordion 16,8'	121	2	23
Acc. 16,8,4' Plus	121	8	23
French Musette	121	18	21
2 Voices Musette	121	16	21
3 Voices Musette	121	17	21
Detune Accordion	121	15	21
Fisa Master	121	8	21
Fisa 16,8'	121	6	21
Accordion 16,4'	121	7	23
Fisa 16,4'	121	7	21
Musette Clar.	121	5	21
Musette 1	121	3	21
Musette 2	121	4	21
Accordion GM	121	0	21
Tango Accord. GM	121	0	23
Tango Accord. 2	121	10	23
Fisa Tango!	121	1	23
Akordeon	121	2	21
Accordion 2	121	1	21
Accordion 3	121	24	21
Acc. 16,8' & Bass	121	4	23
Acc. & Acc. Bass	121	9	23
Accordion Bass	121	5	23
Arabic Accordion	121	10	21
Acc. Voice Change	121	6	23
Банк: Organ			
Jimmy Organ	121	10	18
BX3 Vel. Sw	121	1	18
Classic Click	121	4	18
Gospel Organ Vel	121	13	16
Jazz Organ	121	8	16
Distortion Organ	121	5	18
Perc. Stereo Organ	121	9	17
Dark Jazz Organ	121	4	16
BX3 Short Decay	121	7	17
Super BX Perc.	121	6	18
Percuss. BX3	121	4	17
Killer B	121	2	18
Pipe Tutti 1	121	6	19
Pipe Tutti 2	121	8	19
Pipe Tutti 3	121	9	19
Pipe Flute	121	4	20
Drawbars Org. GM	121	0	16
Det. Drawbars Org.	121	1	16
It. 60's Organ	121	2	16
Drawbars Organ2	121	3	16
Old Wheels	121	3	17
Pipe Mixture	121	3	19
Flauto Pipes	121	3	20
Positive Organ	121	7	19
Perc. Organ GM	121	0	17
Det. Perc. Organ	121	1	17
Perc. Organ 2	121	2	17
Rock Organ GM	121	0	18
Good Old B	121	10	16
Dirty B	121	3	18
Iper Dark Organ	121	5	16

Имя	CC00	CC32	PC
Full Drawbars	121	6	16
Church Oct. Mix	121	1	19
Detuned Church	121	2	19
Church Pipes	121	4	19
Full Pipes	121	5	19
Reed Organ GM	121	0	20
Puff Organ	121	1	20
Church Organ GM	121	0	19
Small Pipe	121	2	20
DWGS Organ	121	7	16
Gospel Organ	121	9	16
Perc. Short Decay	121	8	18
Perc. Wheels	121	9	18
Dirty Jazz Organ	121	7	18
VOX Legend	121	11	16
Rotary Organ	121	8	17
M1 Organ	121	5	17
Arabian Organ	121	12	16
Drawbars Organ3	121	14	16
Perc. Organ 3	121	10	17
Rock Organ 2	121	11	18
Tibia	121	15	16
Tibia 16/8/4'	121	16	16
Tibia & Vox	121	17	16
Post Horn Trem.	121	18	16
Big Theatre Org.	121	19	16
Tibia & Kinura	121	20	16
Tibia Vox Glock	121	21	16
Банк: Guitar			
Nylon Gtr Pro1	121	8	24
Nylon Slide Pro	121	14	24
Steel Guitar Pro	121	19	25
12 Strings Pro	121	17	25
Soft Jazz Guitar	121	5	26
Single Coil Pro	121	14	27
Clean Funk RX1	121	10	28
Dist. Guitar RX1	121	9	30
Nylon Gtr Pro2	121	11	24
Nylon Vel. Harm.	121	10	24
Steel Slide Pro1	121	13	25
Brazilian Guitar	121	9	24
JazzGtr SlidePro	121	6	26
Clean Guitar 2	121	20	27
Funk Stein RX1	121	12	28
Dist. Guitar RX2	121	10	30
Nylon Guitar GM	121	0	24
Spanish Guitar	121	6	24
Steel Guitar GM	121	0	25
12 Strings Gtr	121	1	25
Club Jazz Gtr 1	121	2	26
Solid Guitar	121	21	27
Muted Guitar GM	121	0	28
Distortion GtrGM	121	0	30
Nylon Bossa	121	4	24
Nylon Key Off	121	2	24
Steel Guitar 2	121	4	25
Ac. Guitar KeyOff	121	5	24
Club Jazz Gtr 2	121	3	26
Vintage S.1	121	19	27
Clean Mute Gtr	121	6	28
Stereo Dist. Gtr	121	8	30
Nylon Guitar 2	121	15	24

Имя	CC00	CC32	PC
Steel Guitar 3	121	20	25
Steel Slide Pro2	121	14	25
Clean Gtr Pro1	121	13	27
Clean Gtr Pro2	121	15	27
Chorus Gtr Pro	121	18	27
Stra. Vel. Pro	121	16	27
Stra. Gtr Slide	121	17	27
Nylon Guitar 3	121	3	24
Guitar Strings	121	7	24
Finger Key Off	121	7	25
Steel 12 Strings	121	5	25
Jazz Guitar GM	121	0	26
Single Coil	121	6	27
Clean Funk	121	8	28
Joystick Gtr Y-	121	3	30
Reso. Guitar	121	12	25
Steel Folk Gtr	121	9	25
Steel & Body	121	3	25
Hackbrett	121	6	25
Jazz Man	121	3	28
Stein Guitar 1	121	22	27
R&R Guitar	121	4	28
Overdrive Gtr GM	121	0	29
Ukulele	121	1	24
Mandolin	121	2	25
Mandolin Key Off	121	10	25
Mandolin Trem.	121	11	25
Banjo GM	121	0	105
Banjo Key Off	121	1	105
Bouzouki	121	5	104
Tambra	121	6	104
Finger Tips	121	8	25
Mid Tone Gtr	121	2	27
Chorus Guitar	121	3	27
Proces.E.Guitar	121	5	27
New Stra.Guitar	121	7	27
Dist.Rhythmic Gtr	121	2	30
Wet Dist. Guitar	121	6	30
Solo Dist.Guitar	121	7	30
L&R E. Guitar 1	121	9	27
L&R E. Guitar 2	121	10	27
Rhythm E.Guitar	121	7	28
Guitarish	121	8	27
Country Nu	121	11	27
Stra. Chime	121	5	28
Mute Monster	121	5	30
Disto Mute	121	9	28
Funky Cut Gtr	121	1	28
Mute Vel. Gtr	121	2	28
Feedback Guitar	121	1	30
Guitar Pinch	121	1	29
Pedal Steel Gtr1	121	1	26
Pedal Steel Gtr2	121	4	26
Guitar Feedback	121	1	31
Power Chords	121	4	30
Funky Wah RX	121	12	27
Vox Wah Chick RX	121	3	120
E. Gtr Harmonics	121	2	31
Gtr Harmonic GM	121	0	31
Stein Guitar 2	121	23	27
Vintage S.2	121	4	27
Clean Guitar GM	121	0	27

Имя	CC00	CC32	PC
Det. Clean Gtr	121	1	27
Sitar GM	121	0	104
Sitar 2	121	1	104
Sitar Tambou	121	2	104
Indian Stars	121	3	104
Oud	121	2	105
Kanoun	121	2	107
Kanoun Tremolo	121	3	107
Kanoun Mix	121	4	107
Sitar Sitar	121	7	104
Shamisen GM	121	0	106
Koto GM	121	0	107
Taisho Koto	121	1	107
Indian Frets	121	4	104
Stein Guitar 3	121	24	27
Clean Guitar 3	121	25	27
Soft Overdrive	121	2	29
Muted Guitar 2	121	19	28
Dist. Steel Gtr	121	12	30
Dist. Clean Gtr	121	11	30
Nylon Gtr RX1	121	12	24
Nylon Gtr RX2	121	13	24
Steel Guitar RX1	121	15	25
Steel Guitar RX2	121	16	25
12 Strings RX	121	18	25
Clean Funk RX2	121	11	28
Funk Stein RX2	121	13	28
Clean Guitar RX1	121	14	28
Clean Guitar RX2	121	15	28
Clean Guitar RX3	121	16	28
Clean Guitar RX4	121	17	28
Clean Guitar RX5	121	18	28
Banjo RX	121	4	105
RealNylon Gtr ST	121	16	24
Real Nylon Gtr	121	17	24
RealSteel Gtr ST	121	21	25
RealFolk Gtr ST	121	22	25
Real Folk Gtr	121	23	25
Real 12 Strings	121	24	25
Real El.Gtr ST1	121	26	27
Real El.Gtr ST2	121	27	27
Real El. Guitar	121	28	27
Банк: Strings & Vocal			
Violin Expr.	121	2	40
Strings Quartet	121	9	48
Ensemble & Solo	121	11	48
Full Strings	121	2	49
Analog Strings 1	121	5	50
i3 Strings	121	5	48
Oh-Ah Voices	121	9	52
Take Voices 1	121	4	52
Orchestra Tutti1	121	14	48
Strings & Horns	121	15	48
Orch. & Oboe 1	121	16	48
Stereo Strings	121	3	48
Analog Strings 2	121	2	50
Orchestra&Flute	121	20	48
Strings & Glock.	121	18	48
Orch. & Oboe 2	121	17	48
Slow Violin	121	3	40
Chamber Strings	121	12	48
Arco Strings	121	7	48

Имя	CC00	CC32	PC
Legato Strings	121	4	48
Master Pad	121	2	89
N Strings	121	6	48
Ooh Slow Voice	121	3	52
Take Voices 2	121	5	52
Slow Att. Violin	121	1	40
Pizz. Ensemble	121	1	45
Fiddle GM	121	0	110
Pizz. Section	121	2	45
Sweeper Strings	121	1	49
Analog Velve	121	3	50
Aah Choir	121	7	52
Ooh Voices	121	2	52
Violin GM	121	0	40
Viola GM	121	0	41
Cello GM	121	0	42
Contrabass GM	121	0	43
Trem. Strings GM	121	0	44
Pizzicato Str. GM	121	0	45
Choir Aahs GM	121	0	52
Voice Oohs GM	121	0	53
Strings Ens.1 GM	121	0	48
Strings Ens.2 GM	121	0	49
Harp GM	121	0	46
60's Strings	121	2	48
Octave Strings	121	8	48
Synth Strings 3	121	1	50
Ooh Choir	121	6	52
Choir Aahs 2	121	1	52
Strings & Brass	121	1	48
Double Strings	121	3	45
Arabic Strings	121	13	48
Synth Strings1GM	121	0	50
Synth Strings2GM	121	0	51
Odissey	121	4	50
Grand Choir	121	11	52
Slow Choir	121	10	52
Symphonic Bows	121	10	48
Cyber Choir	121	2	85
Choir Light	121	12	52
Vocalesque	121	2	54
Synth Voice GM	121	0	54
Voice Lead GM	121	0	85
Choir Pad GM	121	0	91
Halo Pad GM	121	0	94
Full Vox Pad	121	9	91
Fresh Breath	121	7	91
Ether Voices	121	1	85
Dream Voice	121	5	54
Humming	121	1	53
Analog Voice	121	1	54
Mmmh Choir	121	8	52
Strings Choir	121	13	52
Orchestra Tutti2	121	19	48
Classic Vox	121	4	54
Doolally	121	2	53
Vocalscape	121	3	54
Heaven	121	3	91
Airways	121	3	53
Yang Chin	121	1	46
Strings Ens. 3	121	21	48
Strings Ens. 4	121	3	49

Имя	CC00	CC32	PC
Synth Strings 4	121	6	50
Synth Strings 5	121	1	51
Банк: Trumpet			
Trumpet Expr.	121	4	56
Sweet FlugelHorn	121	12	56
Trumpet Pro 1	121	10	56
Trumpet Pitch	121	5	56
Trombone Expr. 1	121	6	57
Trombone Vel. 1	121	8	57
Wah Trumpet	121	2	59
Mute Trumpet GM	121	0	59
Mono Trumpet	121	3	56
Flugel Horn Pro	121	13	56
Trumpet Pro 2	121	11	56
Dual Trumpets	121	6	56
Trombone Expr. 2	121	7	57
Trombone Vel. 2	121	9	57
Hard Trombone	121	3	57
Trombone Pro Vel	121	11	57
Trumpet GM	121	0	56
Flugel Horn	121	7	56
Trumpet 2	121	2	56
Warm Flugel	121	8	56
Soft Trombone	121	4	57
Trombone Vel. 3	121	10	57
Trombone GM	121	0	57
Trombone 2	121	1	57
Pitch Trombone	121	5	57
BeBop Cornet	121	9	56
Dark Trumpet	121	1	56
Trumpet 3	121	14	56
Mute Trumpet 2	121	1	59
Bright Trombone	121	2	57
Trombone 3	121	12	57
Tuba GM	121	0	58
Tuba Gold	121	2	58
Oberkr. Tuba	121	1	58
Dynabone	121	3	58
Ob.Tuba&E.Bass 1	121	4	58
Ob.Tuba&E.Bass 2	121	5	58
Банк: Brass			
Big Band Brass	121	4	61
Tight Brass 1	121	27	61
Tight Brass 2	121	29	61
Glen & Friends	121	3	61
Mute Ensemble 1	121	3	59
Horns & Ensemble	121	4	60
Synth Brass 1GM	121	0	62
Tight Brass Pro	121	28	61
Tight Brass 3	121	2	61
Fat Brass	121	13	61
Trumpet Ens.	121	9	61
Glen & Boys	121	6	61
Mute Ensemble 2	121	4	59
French Horn GM	121	0	60
Synth Brass 2GM	121	0	63
Brass Hit	121	25	61
Brass of Power	121	30	61
Brass Section 2	121	1	61
Trombone Ens.	121	10	61
Sax & Brass	121	5	61

Имя	CC00	CC32	PC
Flute Muted	121	6	73
French Horn 2	121	1	60
Synth Brass 3	121	1	62
Euro Hit	121	3	55
Tight Brass 4	121	12	61
Dyna Brass 1	121	14	61
Trombones	121	11	61
Brass & Sax	121	16	61
Brass Pad	121	3	63
French Section	121	2	60
Synth Brass 4	121	1	63
Orchestra Hit GM	121	0	55
Power Brass	121	21	61
Brass Expr.	121	15	61
Dyna Brass 2	121	22	61
Film Brass	121	17	61
Brass Slow	121	18	61
Classic Horns	121	3	60
Elektrik Brass	121	4	62
Brass Impact	121	4	55
Fanfare	121	19	61
Movie Brass	121	20	61
Sforzato Brass	121	23	61
Jump Brass	121	3	62
Analog Brass 1	121	2	62
Analog Brass 2	121	2	63
Synth Brass 5	121	5	62
Brass Fall	121	26	61
Brass Section GM	121	0	61
Attack Brass	121	8	61
Double Brass	121	24	61
Trumpet & Brass	121	7	61
Bass Hit Plus	121	1	55
Netherland Hit	121	8	55
6th Hit	121	2	55
Brass Section 3	121	31	61
Synth Brass 6	121	5	63
Банк: Sax			
Alto Sax Expr.	121	9	65
Alto Sax RX	121	10	65
Tenor Sax Noise1	121	1	66
Tenor Sax Noise2	121	6	66
Sweet Soprano 1	121	3	64
Soprano Pro	121	2	64
Baritone Sax Pro	121	3	67
Breathy Baritone	121	2	67
Sweet Alto Sax 1	121	5	65
Soft Alto Sax	121	7	65
Tenor Sax Expr.1	121	7	66
Jazz Tenor 1	121	9	66
Sweet Soprano 2	121	4	64
Sweet Soprano 3	121	1	64
Baritone Sax GM	121	0	67
Baritone Sax 2	121	4	67
Alto Sax Pro	121	8	65
Sweet Alto Sax 2	121	6	65
Alto Sax GM	121	0	65
Alto Breath	121	1	65
Tenor Sax Expr.2	121	8	66
Jazz Tenor 2	121	10	66
Tenor Breath	121	3	66
Tenor Sax GM	121	0	66

Имя	CC00	CC32	PC
Breathy Alto Sax	121	3	65
Alto Sax Growl	121	4	65
Soft Tenor	121	2	66
Tenor Growl	121	4	66
Folk Sax	121	5	66
Soprano Sax GM	121	0	64
Baritone Growl	121	1	67
Cool Sax Ens.	121	11	65
Sax Ensemble	121	2	65
Reed of Power	121	11	66
Банк: Woodwind			
Flute Switch	121	2	73
Flute Frullato	121	4	73
Flute GM	121	0	73
Clarinet GM	121	0	71
Oboe GM	121	0	68
Whistle GM	121	0	78
Pan Flute GM	121	0	75
Nay	121	2	72
Jazz Flute Expr.	121	1	73
Flute Dyn. 5th	121	3	73
Wooden Flute	121	7	73
Jazz Clarinet	121	1	71
Bassoon GM	121	0	70
Whistle 2	121	1	78
Old Shakuhachi	121	1	77
HighlandBagPipes	121	3	109
Flute 2	121	9	73
Piccolo GM	121	0	72
Ocarina GM	121	0	79
Folk Clarinet	121	7	71
Double Reed	121	1	68
Shakuhachi GM	121	0	77
Blown Bottle GM	121	0	76
Bambu Flute	121	8	73
Orchestra Flute	121	5	73
Woodwinds	121	6	71
Small Orchestra	121	1	72
Clarinet Ens.	121	5	71
Section Winds 1	121	3	71
Section Winds 2	121	4	71
Shanai GM	121	0	111
Recorder GM	121	0	74
English Horn GM	121	0	69
English Horn 2	121	1	69
Recorder 2	121	1	74
Shakuhachi 2	121	2	77
Bag Pipes GM	121	0	109
War Pipes	121	1	109
Uilleann BagPipes	121	2	109
Kawala	121	1	75
Hichiriki	121	2	111
Clarinet G	121	2	71
Zurna	121	1	111
Flute Click	121	1	121
Банк: Synth			
Big Panner	121	4	63
Crimson 5ths	121	1	86
Virtual Traveler	121	1	88
Warm Pad GM	121	0	89
Sine Pad	121	1	89

Имя	CC00	CC32	PC
The Pad	121	4	89
Money Pad	121	5	89
Dark Pad	121	6	89
Freedom Pad	121	7	89
Analog Pad 1	121	8	89
Analog Pad 2	121	9	89
Analog Pad 3	121	10	89
Vintage Pad	121	11	89
OB Pad	121	12	89
Dark Anna	121	13	89
Symphonic Ens.	121	14	89
Sky Watcher	121	2	90
Super Sweep	121	4	90
Wave Sweep	121	5	90
Cross Sweep	121	6	90
Farluce	121	11	90
Big Sweep Stab	121	12	90
Korgmatose	121	13	90
Itopia Pad	121	1	91
Fresh Air	121	2	91
Pop Synth Pad	121	4	91
Future Pad	121	5	91
Tsunami Wave	121	6	91
Ravelian Pad	121	8	91
Dance ReMix	121	10	91
Sweep Pad GM	121	0	95
Astral Dream	121	1	95
Meditate	121	2	95
Mellow Pad	121	4	95
Cinema Pad	121	5	95
Reoccurring Astra	121	6	95
Vintage Sweep	121	7	95
You Decide	121	8	95
Motion Ocean	121	1	96
Soundtrack GM	121	0	97
Air Clouds	121	1	97
Reso Down	121	2	97
Tinklin Pad	121	3	97
Pods In Pad	121	4	97
Noble Pad	121	5	97
Rave	121	6	97
Elastick Pad	121	7	97
Moving Bell	121	5	98
Bell Pad	121	6	98
Bell Choir	121	7	98
Lonely Spin	121	1	100
Synth Ghostly	121	2	100
Digi Ice Pad	121	2	101
Lead Square GM	121	0	80
Lead Square 2	121	1	80
Lead Sine	121	2	80
Old Portamento	121	3	80
Dance Lead	121	4	80
Wave Lead	121	5	80
Sine Wave	121	6	80
Analog Lead	121	7	80
Old & Analog	121	8	80
Gliding Square	121	9	80
Sine Switch	121	10	80
Square Rez	121	11	80
Port Whine	121	12	80
2VCO Planet Lead	121	13	80

Имя	CC00	CC32	PC
Lead Saw GM	121	0	81
Lead Saw 2	121	1	81
Lead Saw Pulse	121	2	81
Lead Double Saw	121	3	81
Seq. Analog	121	4	81
Power Saw	121	5	81
Octo Lead	121	6	81
Seq Lead	121	7	81
Phat Saw Lead	121	8	81
Glide Lead	121	9	81
Fire Wave	121	10	81
Rezbo	121	11	81
Synth Pianooid	121	12	81
Calliope GM	121	0	82
Chiff GM	121	0	83
Charang GM	121	0	84
Wire Lead	121	1	84
Synchro City	121	2	84
Sync Kron	121	3	84
Metallic Rez	121	4	84
Brian Sync	121	5	84
Arp Twins	121	6	84
LoFi Ethnic	121	7	84
Fifths Lead GM	121	0	86
Bass & Lead GM	121	0	87
Soft Wrl	121	1	87
Electro Lead	121	2	87
Rich Lead	121	3	87
Thin Analog Lead	121	4	87
Express. Lead	121	5	87
HipHop Lead	121	6	87
Square Bass	121	7	87
Big & Raw	121	8	87
Cat Lead	121	9	87
OB Lead	121	10	87
A Leadload	121	11	87
New Age Pad GM	121	0	88
Arp Angeles	121	2	88
Power Synth	121	3	89
Polysynth GM	121	0	90
Reso Sweep	121	1	90
Synth Sweeper	121	3	90
Digital PolySix	121	7	90
Noisy Stabb	121	8	90
Mega Synth	121	9	90
Tecno Phonic	121	10	90
Bowed Glass GM	121	0	92
Metallic Pad GM	121	0	93
Cosmic	121	1	93
Dark Element	121	3	95
Caribbean	121	2	96
Crystal GM	121	0	98
Atmosphere GM	121	0	99
Brightness GM	121	0	100
Motion Raver	121	1	101
VCF Modulation	121	3	101
Band Passed	121	3	102
Pan Reso	121	4	102
Auto Pilot 1	121	14	38
Wild Arp	121	6	55
Flip Blip	121	7	55
Moon Cycles	121	5	102

Имя	CC00	CC32	PC
Bank: Bass			
Acous. Bass Pro1	121	3	32
Acoustic Bass GM	121	0	32
Finger Bass GM	121	0	33
Finger Bass 2	121	6	33
The Other Slap	121	5	37
Finger Slap 1	121	12	33
Pick Bass 1	121	7	34
Fretless Bass GM	121	0	35
Acous. Bass Pro2	121	4	32
Acoustic Bass 2	121	8	32
Finger Bass 3	121	7	33
Finger Bass 4	121	10	33
Super Bass 1	121	1	36
Super Bass 2	121	2	36
Pick Bass 2	121	8	34
Sweet Fretless	121	3	35
Bass & Ride 1	121	6	32
Ac. Bass Buzz	121	1	32
Finger Bass 5	121	15	33
Bright Finger B.	121	9	33
Slap Bass 1 GM	121	0	36
Slap Bass 2 GM	121	0	37
Picked E.Bass GM	121	0	34
Fretless Bass 2	121	1	35
Bass & Ride 2	121	2	32
DarkWoody A.Bass	121	5	32
Finger E. Bass 1	121	2	33
Finger E. Bass 2	121	3	33
Slap Bass 3	121	6	36
Slap Bass 4	121	6	37
Picked E. Bass 4	121	11	34
Fretless Bass 3	121	2	35
Dark R&B Bass1	121	4	35
More midl Bass	121	11	33
Chorus Fing. Bass	121	8	33
Finger E. Bass 3	121	4	33
Woofier Pusher B.	121	6	35
Slap Bass 5	121	7	37
Dyna Slap Bass	121	3	37
Chorus Slap Bass	121	4	37
Dyna Bass	121	2	37
Finger Slap 2	121	1	33
Thumb Bass	121	1	37
Picked E. Bass 2	121	1	34
Ticktacing Bass	121	9	34
Picked E. Bass 3	121	2	34
Bass Mute	121	5	34
Fretless Bass 4	121	7	35
Synth Bass 1 GM	121	0	38
Synth Bass 2 GM	121	0	39
Synth Bass 3	121	18	38
Synth Bass 4	121	15	39
Stick Bass	121	5	33
Dark R&B Bass2	121	5	35
Bass&Gtr Double	121	6	34
FingerB. & Guitar	121	14	33
Bass & Guitar	121	4	34
Stein Bass	121	3	34
Auto Pilot 2	121	13	39
Bass4 Da Phunk	121	14	39
Syn Bass Warm	121	1	38

Имя	CC00	CC32	PC
Syn Bass Reso	121	2	38
Attack Bass	121	1	39
Rubber Bass	121	2	39
Dr. Octave	121	16	38
Monofilter Bass	121	11	39
Synth Bass 80ish	121	9	39
Reso Bass	121	12	39
Autofilter Bass	121	10	39
Drive Bass	121	17	38
Nasty Bass	121	6	39
30303 Bass	121	5	38
Euro Bass	121	4	39
Jungle Rez	121	5	39
30303 Square	121	6	38
Bass Square	121	7	38
Phat Bass	121	7	39
Syn Bass Res	121	8	38
Clav Bass	121	3	38
Hammer	121	4	38
Attack Pulse	121	3	39
Digi Bass 1	121	9	38
Blind as a Bat	121	12	38
Poinker Bass	121	8	39
Digi Bass 3	121	11	38
Jungle Bass	121	13	38
Hybrid Bass	121	15	38
Digi Bass 2	121	10	38
Techno Org. Bass	121	6	17
Acous. Bass RX	121	7	32
Finger Bass RX	121	13	33
SlapFing Bass RX	121	4	36
Picked Bass RX	121	10	34
SlapPick Bass RX	121	5	36
FunkSlap Bass RX	121	3	36
Банк: Drum & Perc.			
Standard Kit RX1	120	0	5
Standard Kit RX2	120	0	1
Standard Kit RX3	120	0	2
Pop Std. Kit RX	120	0	4
Jazz Kit RX1	120	0	33
Jazz Kit RX2	120	0	34
Jazz Kit RX3	120	0	35
Brush Kit RX1	120	0	42
Brush Kit RX2	120	0	43
Brush Kit RX3	120	0	44
Brush Kit 1	120	0	125
Brush Kit 2	120	0	41
Hip Hop Kit RX	120	0	72
House Kit RX1	120	0	30
House Kit RX2	120	0	31
Techno Kit RX	120	0	73
Power Kit RX1	120	0	18
Power Kit RX2	120	0	19
Dance Kit RX	120	0	74
Standard Kit 1	120	0	7
Acoustic Kit	120	0	3
Room Kit 1	120	0	120
Room Kit 2	120	0	12
HipHop Kit 1	120	0	9
HipHop Kit 2	120	0	13
Jungle Kit	120	0	10
Analog Kit	120	0	123

Имя	CC00	CC32	PC
Techno Kit 1	120	0	11
Techno Kit 2	120	0	14
Techno Kit 3	120	0	15
Power Kit 1	120	0	121
Power Kit 2	120	0	17
House Kit 1	120	0	26
House Kit 2	120	0	27
House Kit 3	120	0	28
Electro Kit	120	0	122
Elektro Kit 1	120	0	96
Elektro Kit 2	120	0	97
Pop Std. Kit 1	120	0	89
Pop Std. Kit 2	120	0	90
Standard Kit GM	120	0	0
Room Kit GM	120	0	8
Power Kit GM	120	0	16
Electro Kit GM	120	0	24
Analog Kit GM	120	0	25
Jazz Kit GM	120	0	32
Brush Kit GM	120	0	40
Orchestra Kit GM	120	0	48
SFX Kit GM	120	0	56
Bdrum&Sdrum Kit	120	0	50
Percussion Kit	120	0	64
Latin Perc.Kit	120	0	65
Trinity Perc.Kit	120	0	66
i30 Perc. Kit	120	0	67
Arabian Kit 1	120	0	51
Arabian Kit 2	120	0	117
Timpani GM	121	0	47
Agogo GM	121	0	113
Log Drum	121	4	12
Woodblock GM	121	0	115
Castanets	121	1	115
Taiko Drum GM	121	0	116
Concert BassDrum	121	1	116
Melodic Tom GM	121	0	117
Melodic Tom 2	121	1	117
Reverse Tom	121	2	117
Synth Drum GM	121	0	118
Rhythm Box Tom	121	1	118
Electric Drum	121	2	118
Reverse Snare	121	3	118
Reverse CymbalGM	121	0	119
Reverse Cymbal 2	121	2	119
Dragon Gong	121	1	119
Банк: SFX			
Goblins GM	121	0	101
Echo Drops GM	121	0	102
Star Theme GM	121	0	103
Gtr FretNoise GM	121	0	120
Breath Noise GM	121	0	121
Seashore GM	121	0	122
Bird Tweet GM	121	0	123
Ac. Bass String	121	2	120
Telephone GM	121	0	124
Helicopter GM	121	0	125
Applause GM	121	0	126
Gun Shot GM	121	0	127
Synth Mallet	121	1	98
Echo Bell	121	1	102
Echo Pan	121	2	102

Имя	CC00	CC32	PC
Guitar Cut Noise	121	1	120
Rain	121	1	122
Thunder	121	2	122
Wind	121	3	122
Stream	121	4	122
Bubble	121	5	122
Dog	121	1	123
Horse Gallop	121	2	123
Bird Tweet 2	121	3	123
Telephone 2	121	1	124
Door Creak	121	2	124
Door	121	3	124
Scratch	121	4	124
Wind Chime	121	5	124
Car Engine	121	1	125
Car Stop	121	2	125
Car Pass	121	3	125
Car Crash	121	4	125
Siren	121	5	125
Train	121	6	125
Jet Plane	121	7	125
Starship	121	8	125
Burst Noise	121	9	125
Laughing	121	1	126
Screaming	121	2	126
Punch	121	3	126
Heart Beat	121	4	126
Footsteps	121	5	126
Machine Gun	121	1	127
Laser Gun	121	2	127
Explosion	121	3	127
Ice Rain GM	121	0	96
Jaw Harp	121	3	105
Hit in India	121	5	55
Stadium	121	6	126
Банк: User			
User	121	64	0...127

Программы (упорядочены по номерам Program Change)

В таблице приводится полный список заводских программ Pa500, упорядоченных по номерам сообщений Bank Select-Program Change.

Условные обозначения: в таблицу включены MIDI-данные, которые используются для выбора программы с помощью MIDI-сообщений, принимаемых от внешнего оборудования. CC00: сообщение Control Change 0 или Bank Select MSB (старший значащий байт сообщения выбора банка); CC32: сообщение Control Change 32 или Bank Select LSB (младший значащий байт сообщения выбора банка); PC: сообщение Program Change (выбор программы). Bank: Кнопка Sound/Performance Select.

CC00	CC32	PC	Имя	Банк	GM2
121	0	0	AcousticPiano GM	Piano	✓
121	1	0	Ac. Piano Wide	Piano	✓
121	2	0	Ac. Piano Dark	Piano	✓
121	3	0	Grand Piano	Piano	
121	4	0	Classic Piano	Piano	
121	5	0	Jazz Piano	Piano	
121	6	0	Piano & Vibes	Piano	
121	7	0	Piano & Strings	Piano	
121	8	0	Rock Piano	Piano	
121	0	1	Bright Piano GM	Piano	✓
121	1	1	Bright PianoWide	Piano	✓
121	2	1	Piano Pad 1	Piano	
121	3	1	Piano Pad 2	Piano	
121	4	1	Piano & Pad	Piano	
121	0	2	E.Grand Piano GM	Piano	✓
121	1	2	E. Grand Wide	Piano	✓
121	2	2	M1 Piano	Piano	
121	3	2	90's Piano	Piano	
121	4	2	2000's Piano	Piano	
121	5	2	Chorus Piano	Piano	
121	6	2	Piano Layers	Piano	
121	0	3	Honky-Tonk GM	Piano	✓
121	1	3	Honky Wide	Piano	✓
121	0	4	E. Piano 1 GM	E. Piano	✓
121	1	4	Detuned EP 1	E. Piano	✓
121	2	4	EP1 Veloc.sw	E. Piano	✓
121	3	4	60's E. Piano	E. Piano	✓
121	4	4	Vintage EP	E. Piano	
121	5	4	Pro Dyno EP	E. Piano	
121	6	4	Pro Stage EP	E. Piano	
121	7	4	Studio EP	E. Piano	
121	8	4	R&B E. Piano	E. Piano	
121	9	4	Thin E. Piano	E. Piano	
121	10	4	Dyno Tine EP	E. Piano	
121	11	4	Club E. Piano	E. Piano	
121	12	4	Classic Wurly	E. Piano	
121	13	4	Soft Wurly	E. Piano	
121	14	4	Hard Wurly	E. Piano	
121	15	4	Vel. Wurly	E. Piano	
121	16	4	Tremolo Wurly	E. Piano	
121	0	5	E. Piano 2 GM	E. Piano	✓
121	1	5	Detuned EP 2	E. Piano	✓
121	2	5	EP2 Veloc.sw	E. Piano	✓
121	3	5	EP Legend	E. Piano	✓
121	4	5	EP Phase	E. Piano	✓
121	5	5	Syn Piano X	E. Piano	
121	6	5	Stereo Dig. EP	E. Piano	
121	7	5	Classic Dig. EP	E. Piano	
121	8	5	Hybrid EP	E. Piano	
121	9	5	Classic Tines	E. Piano	
121	10	5	Phantom Tine	E. Piano	

CC00	CC32	PC	Имя	Банк	GM2
121	11	5	DW8000 EP	E. Piano	
121	12	5	Sweeping EP	E. Piano	
121	13	5	White Pad EP	E. Piano	
121	0	6	Harpsichord GM	Piano	✓
121	1	6	Harpsi Octave	Piano	✓
121	2	6	Harpsi Wide	Piano	✓
121	3	6	Harpsi KeyOff RX	Piano	✓
121	4	6	Harpsi Korg	Piano	
121	5	6	Harpsi 16' RX	Piano	
121	0	7	Clav GM	Piano	✓
121	1	7	Pulse Clav	Piano	✓
121	2	7	Clav Wah RX	Piano	
121	3	7	Clav Snap	Piano	
121	4	7	Sticky Clav	Piano	
121	0	8	Celesta GM	E. Piano	✓
121	0	9	Glockenspiel GM	E. Piano	✓
121	1	9	Sistro	E. Piano	
121	0	10	Music Box GM	E. Piano	✓
121	1	10	Orgel	E. Piano	
121	0	11	Vibraphone GM	E. Piano	✓
121	1	11	Vibrap. Wide	E. Piano	✓
121	2	11	Vibraphone 2	E. Piano	
121	0	12	Marimba GM	E. Piano	✓
121	1	12	Marimba Wide	E. Piano	✓
121	2	12	Marimba Key Off	E. Piano	
121	3	12	Monkey Skuls	E. Piano	
121	4	12	Log Drum	Drum & Perc.	
121	5	12	Mallet Clock	E. Piano	
121	6	12	Balaphon	E. Piano	
121	0	13	Xylophone GM	E. Piano	✓
121	0	14	Tubular Bell GM	E. Piano	✓
121	1	14	Church Bell 1	E. Piano	✓
121	2	14	Carillon	E. Piano	✓
121	3	14	Church Bell 2	E. Piano	
121	0	15	Dulcimer GM	E. Piano	✓
121	1	15	Santur	E. Piano	
121	0	16	Drawbars Org. GM	Organ	✓
121	1	16	Det.DrawbarsOrg.	Organ	✓
121	2	16	It. 60's Organ	Organ	✓
121	3	16	Drawbars Organ2	Organ	✓
121	4	16	Dark Jazz Organ	Organ	
121	5	16	Iper Dark Organ	Organ	
121	6	16	Full Drawbars	Organ	
121	7	16	DWGS Organ	Organ	
121	8	16	Jazz Organ	Organ	
121	9	16	Gospel Organ	Organ	
121	10	16	Good Old B	Organ	
121	11	16	VOX Legend	Organ	
121	12	16	Arabian Organ	Organ	
121	13	16	Gospel Organ Vel	Organ	
121	14	16	Drawbars Organ3	Organ	
121	15	16	Tibia	Organ	
121	16	16	Tibia 16/8/4	Organ	
121	17	16	Tibia & Vox	Organ	
121	18	16	Post Horn Trem.	Organ	
121	19	16	Big Theatre Org.	Organ	
121	20	16	Tibia & Kinura	Organ	
121	21	16	Tibia Vox Glock	Organ	
121	0	17	Perc. Organ GM	Organ	✓
121	1	17	Det.Perc.Organ	Organ	✓
121	2	17	Perc. Organ 2	Organ	✓
121	3	17	Old Wheels	Organ	

CC00	CC32	PC	Имя	Банк	GM2
121	4	17	Percuss. BX3	Organ	
121	5	17	M1 Organ	Organ	
121	6	17	Techno Org.Bass	Bass	
121	7	17	BX3 Short Decay	Organ	
121	8	17	Rotary Organ	Organ	
121	9	17	Perc.StereoOrgan	Organ	
121	10	17	Perc. Organ 3	Organ	
121	0	18	Rock Organ GM	Organ	✓
121	1	18	BX3 Vel. Sw	Organ	
121	2	18	Killer B	Organ	
121	3	18	Dirty B	Organ	
121	4	18	Classic Click	Organ	
121	5	18	Distortion Organ	Organ	
121	6	18	Super BX Perc.	Organ	
121	7	18	Dirty Jazz Organ	Organ	
121	8	18	Perc.Short Decay	Organ	
121	9	18	Perc. Wheels	Organ	
121	10	18	Jimmy Organ	Organ	
121	11	18	Rock Organ 2	Organ	
121	0	19	Church Organ GM	Organ	✓
121	1	19	Church Oct. Mix	Organ	✓
121	2	19	Detuned Church	Organ	✓
121	3	19	Pipe Mixture	Organ	
121	4	19	Church Pipes	Organ	
121	5	19	Full Pipes	Organ	
121	6	19	Pipe Tutti 1	Organ	
121	7	19	Positive Organ	Organ	
121	8	19	Pipe Tutti 2	Organ	
121	9	19	Pipe Tutti 3	Organ	
121	0	20	Reed Organ GM	Organ	✓
121	1	20	Puff Organ	Organ	✓
121	2	20	Small Pipe	Organ	
121	3	20	Flauto Pipes	Organ	
121	4	20	Pipe Flute	Organ	
121	0	21	Accordion GM	Accordion	✓
121	1	21	Accordion 2	Accordion	✓
121	2	21	Akordeon	Accordion	
121	3	21	Musette 1	Accordion	
121	4	21	Musette 2	Accordion	
121	5	21	Musette Clar.	Accordion	
121	6	21	Fisa 16,8'	Accordion	
121	7	21	Fisa 16,4'	'Accordion	
121	8	21	Fisa Master	Accordion	
121	9	21	Cassotto	Accordion	
121	10	21	Arabic Accordion	Accordion	
121	11	21	Sweet Musette	Accordion	
121	12	21	Cassotto 16'	Accordion	
121	13	21	Cassotto Or.Tune	Accordion	
121	14	21	Cassotto NorTune	Accordion	
121	15	21	Detune Accordion	Accordion	
121	16	21	2 Voices Musette	Accordion	
121	17	21	3 Voices Musette	Accordion	
121	18	21	French Musette	Accordion	
121	19	21	Acc.Clarinet OT	Accordion	
121	20	21	Acc. Clarinet NT	Accordion	
121	21	21	Acc. Piccolo OT	Accordion	
121	22	21	Acc. Piccolo NT	Accordion	
121	23	21	Master Accordion	Accordion	
121	24	21	Accordion 3	Accordion	
121	0	22	Harmonica GM	Accordion	✓
121	1	22	Sweet Harmonica	Accordion	
121	2	22	Harmonica 2	Accordion	

CC00	CC32	PC	Имя	Банк	GM2
121	3	22	Harmonica Expr. 1	Accordion	
121	4	22	Harmonica Expr. 2	Accordion	
121	0	23	Tango Accord. GM	Accordion	✓
121	1	23	Fisa Tango!	Accordion	
121	2	23	Accordion 16,8'	'Accordion	
121	3	23	Accordion16,8,4'	'Accordion	
121	4	23	Acc.16,8' & Bass	Accordion	
121	5	23	Accordion Bass	Accordion	
121	6	23	Acc.Voice Change	Accordion	
121	7	23	Accordion 16,4'	Accordion	
121	8	23	Acc.16,8,4' Plus	Accordion	
121	9	23	Acc. & Acc. Bass	Accordion	
121	10	23	Tango Accord. 2	Accordion	
121	0	24	Nylon Guitar GM	Guitar	✓
121	1	24	Ukulele	Guitar	✓
121	2	24	Nylon Key Off	Guitar	✓
121	3	24	Nylon Guitar 3	Guitar	✓
121	4	24	Nylon Bossa	Guitar	
121	5	24	Ac.Guitar KeyOff	Guitar	
121	6	24	Spanish Guitar	Guitar	
121	7	24	Guitar Strings	Guitar	
121	8	24	Nylon Gtr Pro1	Guitar	
121	9	24	Brazilian Guitar	Guitar	
121	10	24	Nylon Vel. Harm.	Guitar	
121	11	24	Nylon Gtr Pro2	Guitar	
121	12	24	Nylon Gtr RX1	Guitar	
121	13	24	Nylon Gtr RX2	Guitar	
121	14	24	Nylon Slide Pro	Guitar	
121	15	24	Nylon Guitar 2	Guitar	
121	16	24	RealNylon Gtr ST	Guitar	
121	17	24	Real Nylon Gtr	Guitar	
121	0	25	Steel Guitar GM	Guitar	✓
121	1	25	12 Strings Gtr	Guitar	✓
121	2	25	Mandolin	Guitar	✓
121	3	25	Steel & Body	Guitar	✓
121	4	25	Steel Guitar 2	Guitar	
121	5	25	Steel 12 Strings	Guitar	
121	6	25	Hackbrett	Guitar	
121	7	25	Finger Key Off	Guitar	
121	8	25	Finger Tips	Guitar	
121	9	25	Steel Folk Gtr	Guitar	
121	10	25	Mandolin Key Off	Guitar	
121	11	25	Mandolin Trem.	Guitar	
121	12	25	Reso. Guitar	Guitar	
121	13	25	Steel Slide Pro1	Guitar	
121	14	25	Steel Slide Pro2	Guitar	
121	15	25	Steel Guitar RX1	Guitar	
121	16	25	Steel Guitar RX2	Guitar	
121	17	25	12 Strings Pro	Guitar	
121	18	25	12 Strings RX	Guitar	
121	19	25	Steel Guitar Pro	Guitar	
121	20	25	Steel Guitar 3	Guitar	
121	21	25	RealSteel Gtr ST	Guitar	
121	22	25	RealFolk Gtr ST	Guitar	
121	23	25	Real Folk Gtr	Guitar	
121	24	25	Real 12 Strings	Guitar	
121	0	26	Jazz Guitar GM	Guitar	✓
121	1	26	Pedal Steel Gtr1	Guitar	✓
121	2	26	Club Jazz Gtr 1	Guitar	
121	3	26	Club Jazz Gtr 2	Guitar	
121	4	26	Pedal Steel Gtr2	Guitar	
121	5	26	Soft Jazz Guitar	Guitar	

CC00	CC32	PC	Имя	Банк	GM2
121	6	26	JazzGtr SlidePro	Guitar	
121	0	27	Clean Guitar GM	Guitar	✓
121	1	27	Det. Clean Gtr	Guitar	✓
121	2	27	Mid Tone Gtr	Guitar	✓
121	3	27	Chorus Guitar	Guitar	
121	4	27	Vintage S.2	Guitar	
121	5	27	Proces. E.Guitar	Guitar	
121	6	27	Single Coil	Guitar	
121	7	27	New Stra.Guitar	Guitar	
121	8	27	Guitarish	Guitar	
121	9	27	L&R E. Guitar 1	Guitar	
121	10	27	L&R E. Guitar 2	Guitar	
121	11	27	Country Nu	Guitar	
121	12	27	Funky Wah RX	Guitar	
121	13	27	Clean Gtr Pro1	Guitar	
121	14	27	Single Coil Pro	Guitar	
121	15	27	Clean Gtr Pro2	Guitar	
121	16	27	Stra. Vel. Pro	Guitar	
121	17	27	Stra. Gtr Slide	Guitar	
121	18	27	Chorus Gtr Pro	Guitar	
121	19	27	Vintage S.1	Guitar	
121	20	27	Clean Guitar 2	Guitar	
121	21	27	Solid Guitar	Guitar	
121	22	27	Stein Guitar 1	Guitar	
121	23	27	Stein Guitar 2	Guitar	
121	24	27	Stein Guitar 3	Guitar	
121	25	27	Clean Guitar 3	Guitar	
121	26	27	Real El.Gtr ST1	Guitar	
121	27	27	Real El.Gtr ST2	Guitar	
121	28	27	Real El. Guitar	Guitar	
121	0	28	Muted Guitar GM	Guitar	✓
121	1	28	Funky Cut Gtr	Guitar	✓
121	2	28	Mute Vel. Gtr	Guitar	✓
121	3	28	Jazz Man	Guitar	✓
121	4	28	R&R Guitar	Guitar	
121	5	28	Stra. Chime	Guitar	
121	6	28	Clean Mute Gtr	Guitar	
121	7	28	Rhythm E.Guitar	Guitar	
121	8	28	Clean Funk	Guitar	
121	9	28	Disto Mute	Guitar	
121	10	28	Clean Funk RX1	Guitar	
121	11	28	Clean Funk RX2	Guitar	
121	12	28	Funk Stein RX1	Guitar	
121	13	28	Funk Stein RX2	Guitar	
121	14	28	Clean Guitar RX1	Guitar	
121	15	28	Clean Guitar RX2	Guitar	
121	16	28	Clean Guitar RX3	Guitar	
121	17	28	Clean Guitar RX4	Guitar	
121	18	28	Clean Guitar RX5	Guitar	
121	19	28	Muted Guitar 2	Guitar	
121	0	29	Overdrive Gtr GM	Guitar	✓
121	1	29	Guitar Pinch	Guitar	✓
121	2	29	Soft Overdrive	Guitar	
121	0	30	Distortion GtrGM	Guitar	✓
121	1	30	Feedback Guitar	Guitar	✓
121	2	30	Dist.Rhytmic Gtr	Guitar	✓
121	3	30	Joystick Gtr Y-	Guitar	
121	4	30	Power Chords	Guitar	
121	5	30	Mute Monster	Guitar	
121	6	30	Wet Dist. Guitar	Guitar	
121	7	30	Solo Dist.Guitar	Guitar	
121	8	30	Stereo Dist.Gtr	Guitar	

CC00	CC32	PC	Имя	Банк	GM2
121	9	30	Dist. Guitar RX1	Guitar	
121	10	30	Dist. Guitar RX2	Guitar	
121	11	30	Dist. Clean Gtr	Guitar	
121	12	30	Dist. Steel Gtr	Guitar	
121	0	31	Gtr Harmonic GM	Guitar	✓
121	1	31	Guitar Feedback	Guitar	✓
121	2	31	E.Gtr Harmonics	Guitar	
121	0	32	Acoustic Bass GM	Bass	✓
121	1	32	Ac. Bass Buzz	Bass	
121	2	32	Bass & Ride 2	Bass	
121	3	32	Acous. Bass Pro1	Bass	
121	4	32	Acous. Bass Pro2	Bass	
121	5	32	DarkWoody A.Bass	Bass	
121	6	32	Bass & Ride 1	Bass	
121	7	32	Acous. Bass RX	Bass	
121	8	32	Acoustic Bass 2	Bass	
121	0	33	Finger Bass GM	Bass	✓
121	1	33	Finger Slap 2	Bass	✓
121	2	33	Finger E.Bass 1	Bass	
121	3	33	Finger E.Bass 2	Bass	
121	4	33	Finger E.Bass 3	Bass	
121	5	33	Stick Bass	Bass	
121	6	33	Finger Bass 2	Bass	
121	7	33	Finger Bass 3	Bass	
121	8	33	Chorus Fing.Bass	Bass	
121	9	33	Bright Finger B.	Bass	
121	10	33	Finger Bass 4	Bass	
121	11	33	More mid! Bass	Bass	
121	12	33	Finger Slap 1	Bass	
121	13	33	Finger Bass RX	Bass	
121	14	33	FingerB.& Guitar	Bass	
121	15	33	Finger Bass 5	Bass	
121	0	34	Picked E.Bass GM	Bass	✓
121	1	34	Picked E.Bass 2	Bass	
121	2	34	Picked E.Bass 3	Bass	
121	3	34	Stein Bass	Bass	
121	4	34	Bass & Guitar	Bass	
121	5	34	Bass Mute	Bass	
121	6	34	Bass&Gtr Double	Bass	
121	7	34	Pick Bass 1	Bass	
121	8	34	Pick Bass 2	Bass	
121	9	34	Ticktacing Bass	Bass	
121	10	34	Picked Bass RX	Bass	
121	11	34	Picked E.Bass 4	Bass	
121	0	35	Fretless Bass GM	Bass	✓
121	1	35	Fretless Bass 2	Bass	
121	2	35	Fretless Bass 3	Bass	
121	3	35	Sweet Fretless	Bass	
121	4	35	Dark R&B Bass1	Bass	
121	5	35	Dark R&B Bass2	Bass	
121	6	35	Woofier Pusher B.	Bass	
121	7	35	Fretless Bass 4	Bass	
121	0	36	Slap Bass 1 GM	Bass	✓
121	1	36	Super Bass 1	Bass	
121	2	36	Super Bass 2	Bass	
121	3	36	FunkSlap Bass RX	Bass	
121	4	36	SlapFing Bass RX	Bass	
121	5	36	SlapPick Bass RX	Bass	
121	6	36	Slap Bass 3	Bass	
121	0	37	Slap Bass 2 GM	Bass	✓
121	1	37	Thumb Bass	Bass	
121	2	37	Dyna Bass	Bass	

CC00	CC32	PC	Имя	Банк	GM2
121	3	37	Dyna Slap Bass	Bass	
121	4	37	Chorus Slap Bass	Bass	
121	5	37	The Other Slap	Bass	
121	6	37	Slap Bass 4	Bass	
121	7	37	Slap Bass 5	Bass	
121	0	38	Synth Bass 1 GM	Bass	✓
121	1	38	Syn Bass Warm	Bass	✓
121	2	38	Syn Bass Reso	Bass	✓
121	3	38	Clav Bass	Bass	✓
121	4	38	Hammer	Bass	✓
121	5	38	30303 Bass	Bass	
121	6	38	30303 Square	Bass	
121	7	38	Bass Square	Bass	
121	8	38	Syn Bass Res	Bass	
121	9	38	Digi Bass 1	Bass	
121	10	38	Digi Bass 2	Bass	
121	11	38	Digi Bass 3	Bass	
121	12	38	Blind as a Bat	Bass	
121	13	38	Jungle Bass	Bass	
121	14	38	Auto Pilot 1	Synth	
121	15	38	Hybrid Bass	Bass	
121	16	38	Dr. Octave	Bass	
121	17	38	Drive Bass	Bass	
121	18	38	Synth Bass 3	Bass	
121	0	39	Synth Bass 2 GM	Bass	✓
121	1	39	Attack Bass	Bass	✓
121	2	39	Rubber Bass	Bass	✓
121	3	39	Attack Pulse	Bass	✓
121	4	39	Euro Bass	Bass	
121	5	39	Jungle Rez	Bass	
121	6	39	Nasty Bass	Bass	
121	7	39	Phat Bass	Bass	
121	8	39	Poinker Bass	Bass	
121	9	39	Synth Bass 80ish	Bass	
121	10	39	Autofilter Bass	Bass	
121	11	39	Monofilter Bass	Bass	
121	12	39	Reso Bass	Bass	
121	13	39	Auto Pilot 2	Bass	
121	14	39	Bass4 Da Phunk	Bass	
121	15	39	Synth Bass 4	Bass	
121	0	40	Violin GM	Strings & Vocal	✓
121	1	40	Slow Att. Violin	Strings & Vocal	✓
121	2	40	Violin Expr.	Strings & Vocal	
121	3	40	Slow Violin	Strings & Vocal	
121	0	41	Viola GM	Strings & Vocal	✓
121	0	42	Cello GM	Strings & Vocal	✓
121	0	43	Contrabass GM	Strings & Vocal	✓
121	0	44	Trem. Strings GM	Strings & Vocal	✓
121	0	45	Pizzicato Str. GM	Strings & Vocal	✓
121	1	45	Pizz. Ensemble	Strings & Vocal	
121	2	45	Pizz. Section	Strings & Vocal	
121	3	45	Double Strings	Strings & Vocal	
121	0	46	Harp GM	Strings & Vocal	✓
121	1	46	Yang Chin	Strings & Vocal	✓
121	0	47	Timpani GM	Drum & Perc.	✓
121	0	48	Strings Ens.1 GM	Strings & Vocal	✓
121	1	48	Strings & Brass	Strings & Vocal	✓
121	2	48	60's Strings	Strings & Vocal	✓
121	3	48	Stereo Strings	Strings & Vocal	
121	4	48	Legato Strings	Strings & Vocal	
121	5	48	i3 Strings	Strings & Vocal	
121	6	48	N Strings	Strings & Vocal	

CC00	CC32	PC	Имя	Банк	GM2
121	7	48	Arco Strings	Strings & Vocal	
121	8	48	Octave Strings	Strings & Vocal	
121	9	48	Strings Quartet	Strings & Vocal	
121	10	48	Symphonic Bows	Strings & Vocal	
121	11	48	Ensemble & Solo	Strings & Vocal	
121	12	48	Chamber Strings	Strings & Vocal	
121	13	48	Arabic Strings	Strings & Vocal	
121	14	48	Orchestra Tutti1	Strings & Vocal	
121	15	48	Strings & Horns	Strings & Vocal	
121	16	48	Orch. & Oboe 1	Strings & Vocal	
121	17	48	Orch. & Oboe 2	Strings & Vocal	
121	18	48	Strings & Glock.	Strings & Vocal	
121	19	48	Orchestra Tutti2	Strings & Vocal	
121	20	48	Orchestra&Flute	Strings & Vocal	
121	21	48	Strings Ens. 3	Strings & Vocal	
121	0	49	Strings Ens.2 GM	Strings & Vocal	✓
121	1	49	Sweeper Strings	Strings & Vocal	
121	2	49	Full Strings	Strings & Vocal	
121	3	49	Strings Ens. 4	Strings & Vocal	
121	0	50	Synth Strings1 GM	Strings & Vocal	✓
121	1	50	Synth Strings 3	Strings & Vocal	✓
121	2	50	Analog Strings 2	Strings & Vocal	
121	3	50	Analog Velve	Strings & Vocal	
121	4	50	Odyssey	Strings & Vocal	
121	5	50	Analog Strings 1	Strings & Vocal	
121	6	50	Synth Strings 4	Strings & Vocal	
121	0	51	Synth Strings2GM	Strings & Vocal	✓
121	1	51	Synth Strings 5	Strings & Vocal	
121	0	52	Choir Aahs GM	Strings & Vocal	✓
121	1	52	Choir Aahs 2	Strings & Vocal	✓
121	2	52	Ooh Voices	Strings & Vocal	
121	3	52	Ooh Slow Voice	Strings & Vocal	
121	4	52	Take Voices 1	Strings & Vocal	
121	5	52	Take Voices 2	Strings & Vocal	
121	6	52	Ooh Choir	Strings & Vocal	
121	7	52	Aah Choir	Strings & Vocal	
121	8	52	Mmmh Choir	Strings & Vocal	
121	9	52	Oh-Ah Voices	Strings & Vocal	
121	10	52	Slow Choir	Strings & Vocal	
121	11	52	Grand Choir	Strings & Vocal	
121	12	52	Choir Light	Strings & Vocal	
121	13	52	Strings Choir	Strings & Vocal	
121	0	53	Voice Oohs GM	Strings & Vocal	✓
121	1	53	Humming	Strings & Vocal	✓
121	2	53	Doolally	Strings & Vocal	
121	3	53	Airways	Strings & Vocal	
121	0	54	Synth Voice GM	Strings & Vocal	✓
121	1	54	Analog Voice	Strings & Vocal	✓
121	2	54	Vocalesque	Strings & Vocal	
121	3	54	Vocalscape	Strings & Vocal	
121	4	54	Classic Vox	Strings & Vocal	
121	5	54	Dream Voice	Strings & Vocal	
121	0	55	Orchestra Hit GM	Brass	✓
121	1	55	Bass Hit Plus	Brass	✓
121	2	55	6th Hit	Brass	✓
121	3	55	Euro Hit	Brass	✓
121	4	55	Brass Impact	Brass	
121	5	55	Hit in India	SFX	
121	6	55	Wild Arp	Synth	
121	7	55	Flip Blijp	Synth	
121	8	55	Netherland Hit	Brass	
121	0	56	Trumpet GM	Trumpet	✓

CC00	CC32	PC	Имя	Банк	GM2
121	1	56	Dark Trumpet	Trumpet	✓
121	2	56	Trumpet 2	Trumpet	
121	3	56	Моно Trumpet	Trumpet	
121	4	56	Trumpet Expr.	Trumpet	
121	5	56	Trumpet Pitch	Trumpet	
121	6	56	Dual Trumpets	Trumpet	
121	7	56	Flugel Horn	Trumpet	
121	8	56	Warm Flugel	Trumpet	
121	9	56	BeBop Comet	Trumpet	
121	10	56	Trumpet Pro 1	Trumpet	
121	11	56	Trumpet Pro 2	Trumpet	
121	12	56	Sweet FlugelHorn	Trumpet	
121	13	56	Flugel Horn Pro	Trumpet	
121	14	56	Trumpet 3	Trumpet	
121	0	57	Trombone GM	Trumpet	✓
121	1	57	Trombone 2	Trumpet	✓
121	2	57	Bright Trombone	Trumpet	✓
121	3	57	Hard Trombone	Trumpet	
121	4	57	Soft Trombone	Trumpet	
121	5	57	Pitch Trombone	Trumpet	
121	6	57	Trombone Expr. 1	Trumpet	
121	7	57	Trombone Expr. 2	Trumpet	
121	8	57	Trombone Vel. 1	Trumpet	
121	9	57	Trombone Vel. 2	Trumpet	
121	10	57	Trombone Vel. 3	Trumpet	
121	11	57	Trombone Pro Vel	Trumpet	
121	12	57	Trombone 3	Trumpet	
121	0	58	Tuba GM	Trumpet	✓
121	1	58	Oberkr. Tuba	Trumpet	
121	2	58	Tuba Gold	Trumpet	
121	3	58	Dynabone	Trumpet	
121	4	58	Ob.Tuba&E.Bass 1	Trumpet	
121	5	58	Ob.Tuba&E.Bass 2	Trumpet	
121	0	59	Mute Trumpet GM	Trumpet	✓
121	1	59	Mute Trumpet 2	Trumpet	✓
121	2	59	Wah Trumpet	Trumpet	
121	3	59	Mute Ensemble 1	Brass	
121	4	59	Mute Ensemble 2	Brass	
121	0	60	French Horn GM	Brass	✓
121	1	60	French Horn 2	Brass	✓
121	2	60	French Section	Brass	
121	3	60	Classic Horns	Brass	
121	4	60	Horns & Ensemble	Brass	
121	0	61	Brass Section GM	Brass	✓
121	1	61	Brass Section 2	Brass	✓
121	2	61	Tight Brass 3	Brass	
121	3	61	Glen & Friends	Brass	
121	4	61	Big Band Brass	Brass	
121	5	61	Sax & Brass	Brass	
121	6	61	Glen & Boys	Brass	
121	7	61	Trumpet & Brass	Brass	
121	8	61	Attack Brass	Brass	
121	9	61	Trumpet Ens.	Brass	
121	10	61	Trombone Ens.	Brass	
121	11	61	Trombones	Brass	
121	12	61	Tight Brass 4	Brass	
121	13	61	Fat Brass	Brass	
121	14	61	Dyna Brass 1	Brass	
121	15	61	Brass Expr.	Brass	
121	16	61	Brass & Sax	Brass	
121	17	61	Film Brass	Brass	
121	18	61	Brass Slow	Brass	

CC00	CC32	PC	Имя	Банк	GM2
121	19	61	Fanfare	Brass	
121	20	61	Movie Brass	Brass	
121	21	61	Power Brass	Brass	
121	22	61	Dyna Brass 2	Brass	
121	23	61	Sforzato Brass	Brass	
121	24	61	Double Brass	Brass	
121	25	61	Brass Hit	Brass	
121	26	61	Brass Fall	Brass	
121	27	61	Tight Brass 1	Brass	
121	28	61	Tight Brass Pro	Brass	
121	29	61	Tight Brass 2	Brass	
121	30	61	Brass of Power	Brass	
121	31	61	Brass Section 3	Brass	
121	0	62	Synth Brass 1GM	Brass	✓
121	1	62	Synth Brass 3	Brass	✓
121	2	62	Analog Brass 1	Brass	✓
121	3	62	Jump Brass	Brass	✓
121	4	62	Elektrik Brass	Brass	
121	5	62	Synth Brass 5	Brass	
121	0	63	Synth Brass 2GM	Brass	✓
121	1	63	Synth Brass 4	Brass	✓
121	2	63	Analog Brass 2	Brass	✓
121	3	63	Brass Pad	Brass	
121	4	63	Big Panner	Synth	
121	5	63	Synth Brass 6	Brass	
121	0	64	Soprano Sax GM	Sax	✓
121	1	64	Sweet Soprano 3	Sax	
121	2	64	Soprano Pro	Sax	
121	3	64	Sweet Soprano 1	Sax	
121	4	64	Sweet Soprano 2	Sax	
121	0	65	Alto Sax GM	Sax	✓
121	1	65	Alto Breath	Sax	
121	2	65	Sax Ensemble	Sax	
121	3	65	Breathy Alto Sax	Sax	
121	4	65	Alto Sax Growl	Sax	
121	5	65	Sweet Alto Sax 1	Sax	
121	6	65	Sweet Alto Sax 2	Sax	
121	7	65	Soft Alto Sax	Sax	
121	8	65	Alto Sax Pro	Sax	
121	9	65	Alto Sax Expr.	Sax	
121	10	65	Alto Sax RX	Sax	
121	11	65	Cool Sax Ens.	Sax	
121	0	66	Tenor Sax GM	Sax	✓
121	1	66	Tenor Sax Noise1	Sax	
121	2	66	Soft Tenor	Sax	
121	3	66	Tenor Breath	Sax	
121	4	66	Tenor Growl	Sax	
121	5	66	Folk Sax	Sax	
121	6	66	Tenor Sax Noise2	Sax	
121	7	66	Tenor Sax Expr.1	Sax	
121	8	66	Tenor Sax Expr.2	Sax	
121	9	66	Jazz Tenor 1	Sax	
121	10	66	Jazz Tenor 2	Sax	
121	11	66	Reed of Power	Sax	
121	0	67	Baritone Sax GM	Sax	✓
121	1	67	Baritone Growl	Sax	
121	2	67	Breathy Baritone	Sax	
121	3	67	Baritone Sax Pro	Sax	
121	4	67	Baritone Sax 2	Sax	
121	0	68	Oboe GM	Woodwind	✓
121	1	68	Double Reed	Woodwind	
121	0	69	English Horn GM	Woodwind	✓

CC00	CC32	PC	Имя	Банк	GM2
121	1	69	English Horn 2	Woodwind	
121	0	70	Bassoon GM	Woodwind	✓
121	0	71	Clarinet GM	Woodwind	✓
121	1	71	Jazz Clarinet	Woodwind	
121	2	71	Clarinet G	Woodwind	
121	3	71	Section Winds 1	Woodwind	
121	4	71	Section Winds 2	Woodwind	
121	5	71	Clarinet Ens.	Woodwind	
121	6	71	Woodwinds	Woodwind	
121	7	71	Folk Clarinet	Woodwind	
121	0	72	Piccolo GM	Woodwind	✓
121	1	72	Small Orchestra	Woodwind	
121	2	72	Nay	Woodwind	
121	0	73	Flute GM	Woodwind	✓
121	1	73	Jazz Flute Expr.	Woodwind	
121	2	73	Flute Switch	Woodwind	
121	3	73	Flute Dyn. 5th	Woodwind	
121	4	73	Flute Frullato	Woodwind	
121	5	73	Orchestra Flute	Woodwind	
121	6	73	Flute Muted	Brass	
121	7	73	Wooden Flute	Woodwind	
121	8	73	Bambu Flute	Woodwind	
121	9	73	Flute 2	Woodwind	
121	0	74	Recorder GM	Woodwind	✓
121	1	74	Recorder 2	Woodwind	
121	0	75	Pan Flute GM	Woodwind	✓
121	1	75	Kawala	Woodwind	
121	0	76	Blown Bottle GM	Woodwind	✓
121	0	77	Shakuhachi GM	Woodwind	✓
121	1	77	Old Shakuhachi	Woodwind	
121	2	77	Shakuhachi 2	Woodwind	
121	0	78	Whistle GM	Woodwind	✓
121	1	78	Whistle 2	Woodwind	
121	0	79	Ocarina GM	Woodwind	✓
121	0	80	Lead Square GM	Synth	✓
121	1	80	Lead Square 2	Synth	✓
121	2	80	Lead Sine	Synth	✓
121	3	80	Old Portamento	Synth	
121	4	80	Dance Lead	Synth	
121	5	80	Wave Lead	Synth	
121	6	80	Sine Wave	Synth	
121	7	80	Analog Lead	Synth	
121	8	80	Old & Analog	Synth	
121	9	80	Gliding Square	Synth	
121	10	80	Sine Switch	Synth	
121	11	80	Square Rez	Synth	
121	12	80	Port Whine	Synth	
121	13	80	2VCO Planet Lead	Synth	
121	0	81	Lead Saw GM	Synth	✓
121	1	81	Lead Saw 2	Synth	✓
121	2	81	Lead Saw Pulse	Synth	✓
121	3	81	Lead Double Saw	Synth	✓
121	4	81	Seq. Analog	Synth	✓
121	5	81	Power Saw	Synth	
121	6	81	Octo Lead	Synth	
121	7	81	Seq Lead	Synth	
121	8	81	Phat Saw Lead	Synth	
121	9	81	Glide Lead	Synth	
121	10	81	Fire Wave	Synth	
121	11	81	Rezbo	Synth	
121	12	81	Synth Pianoid	Synth	
121	0	82	Calliope GM	Synth	✓

CC00	CC32	PC	Имя	Банк	GM2
121	0	83	Chiff GM	Synth	✓
121	0	84	Charang GM	Synth	✓
121	1	84	Wire Lead	Synth	✓
121	2	84	Synchro City	Synth	
121	3	84	Sync Kron	Synth	
121	4	84	Metallic Rez	Synth	
121	5	84	Brian Sync	Synth	
121	6	84	Arp Twins	Synth	
121	7	84	LoFi Ethnic	Synth	
121	0	85	Voice Lead GM	Strings & Vocal	✓
121	1	85	Ether Voices	Strings & Vocal	
121	2	85	Cyber Choir	Strings & Vocal	
121	0	86	Fifths Lead GM	Synth	✓
121	1	86	Crimson 5ths	Synth	
121	0	87	Bass & Lead GM	Synth	✓
121	1	87	Soft Wrl	Synth	✓
121	2	87	Electro Lead	Synth	
121	3	87	Rich Lead	Synth	
121	4	87	Thin Analog Lead	Synth	
121	5	87	Express. Lead	Synth	
121	6	87	HipHop Lead	Synth	
121	7	87	Square Bass	Synth	
121	8	87	Big & Raw	Synth	
121	9	87	Cat Lead	Synth	
121	10	87	OB Lead	Synth	
121	11	87	A Leadload	Synth	
121	0	88	New Age Pad GM	Synth	✓
121	1	88	Virtual Traveler	Synth	
121	2	88	Arp Angeles	Synth	
121	0	89	Warm Pad GM	Synth	✓
121	1	89	Sine Pad	Synth	✓
121	2	89	Master Pad	Strings & Vocal	
121	3	89	Power Synth	Synth	
121	4	89	The Pad	Synth	
121	5	89	Money Pad	Synth	
121	6	89	Dark Pad	Synth	
121	7	89	Freedom Pad	Synth	
121	8	89	Analog Pad 1	Synth	
121	9	89	Analog Pad 2	Synth	
121	10	89	Analog Pad 3	Synth	
121	11	89	Vintage Pad	Synth	
121	12	89	OB Pad	Synth	
121	13	89	Dark Anna	Synth	
121	14	89	Symphonic Ens.	Synth	
121	0	90	Polysynth GM	Synth	✓
121	1	90	Reso Sweep	Synth	
121	2	90	Sky Watcher	Synth	
121	3	90	Synth Sweeper	Synth	
121	4	90	Super Sweep	Synth	
121	5	90	Wave Sweep	Synth	
121	6	90	Cross Sweep	Synth	
121	7	90	Digital PolySix	Synth	
121	8	90	Noisy Stabb	Synth	
121	9	90	Mega Synth	Synth	
121	10	90	Tecno Phonic	Synth	
121	11	90	Farluce	Synth	
121	12	90	Big Sweep Stab	Synth	
121	13	90	Korgmatose	Synth	
121	0	91	Choir Pad GM	Strings & Vocal	✓
121	1	91	Itopia Pad	Synth	✓
121	2	91	Fresh Air	Synth	
121	3	91	Heaven	Strings & Vocal	

CC00	CC32	PC	Имя	Банк	GM2
121	4	91	Pop Synth Pad	Synth	
121	5	91	Future Pad	Synth	
121	6	91	Tsunami Wave	Synth	
121	7	91	Fresh Breath	Strings & Vocal	
121	8	91	Ravelian Pad	Synth	
121	9	91	Full Vox Pad	Strings & Vocal	
121	10	91	Dance ReMix	Synth	
121	0	92	Bowed Glass GM	Synth	✓
121	0	93	Metallic Pad GM	Synth	✓
121	1	93	Cosmic	Synth	
121	0	94	Halo Pad GM	Strings & Vocal	✓
121	0	95	Sweep Pad GM	Synth	✓
121	1	95	Astral Dream	Synth	
121	2	95	Meditate	Synth	
121	3	95	Dark Element	Synth	
121	4	95	Mellow Pad	Synth	
121	5	95	Cinema Pad	Synth	
121	6	95	Reoccurring Astra	Synth	
121	7	95	Vintage Sweep	Synth	
121	8	95	You Decide	Synth	
121	0	96	Ice Rain GM	SFX	✓
121	1	96	Motion Ocean	Synth	
121	2	96	Caribbean	Synth	
121	0	97	Soundtrack GM	Synth	✓
121	1	97	Air Clouds	Synth	
121	2	97	Reso Down	Synth	
121	3	97	Tinklin Pad	Synth	
121	4	97	Pods In Pad	Synth	
121	5	97	Noble Pad	Synth	
121	6	97	Rave	Synth	
121	7	97	Elastick Pad	Synth	
121	0	98	Crystal GM	Synth	✓
121	1	98	Synth Mallet	SFX	✓
121	2	98	Vs Bell Boy	E. Piano	
121	3	98	Krystal Bell	E. Piano	
121	4	98	Digi Bell	E. Piano	
121	5	98	Moving Bell	Synth	
121	6	98	Bell Pad	Synth	
121	7	98	Bell Choir	Synth	
121	0	99	Atmosphere GM	Synth	✓
121	0	100	Brightness GM	Synth	✓
121	1	100	Lonely Spin	Synth	
121	2	100	Synth Ghostly	Synth	
121	0	101	Goblins GM	SFX	✓
121	1	101	Motion Raver	Synth	
121	2	101	Digi Ice Pad	Synth	
121	3	101	VCF Modulation	Synth	
121	0	102	Echo Drops GM	SFX	✓
121	1	102	Echo Bell	SFX	✓
121	2	102	Echo Pan	SFX	✓
121	3	102	Band Passed	Synth	
121	4	102	Pan Reso	Synth	
121	5	102	Moon Cycles	Synth	
121	0	103	Star Theme GM	SFX	✓
121	0	104	Sitar GM	Guitar	✓
121	1	104	Sitar 2	Guitar	✓
121	2	104	Sitar Tambou	Guitar	
121	3	104	Indian Stars	Guitar	
121	4	104	Indian Frets	Guitar	
121	5	104	Bouzouki	Guitar	
121	6	104	Tambra	Guitar	
121	7	104	Sitar Sitar	Guitar	

CC00	CC32	PC	Имя	Банк	GM2
121	0	105	Banjo GM	Guitar	✓
121	1	105	Banjo Key Off	Guitar	
121	2	105	Oud	Guitar	
121	3	105	Jaw Harp	SFX	
121	4	105	Banjo RX	Guitar	
121	0	106	Shamisen GM	Guitar	✓
121	0	107	Koto GM	Guitar	✓
121	1	107	Taisho Koto	Guitar	✓
121	2	107	Kanoun	Guitar	
121	3	107	Kanoun Tremolo	Guitar	
121	4	107	Kanoun Mix	Guitar	
121	0	108	Kalimba GM	E. Piano	✓
121	1	108	Kalimba 2	E. Piano	
121	0	109	Bag Pipes GM	Woodwind	✓
121	1	109	War Pipes	Woodwind	
121	2	109	Uilleann BagPipes	Woodwind	
121	3	109	HighlandBagPipes	Woodwind	
121	0	110	Fiddle GM	Strings & Vocal	✓
121	0	111	Shanai GM	Woodwind	✓
121	1	111	Zurna	Woodwind	
121	2	111	Hichiriki	Woodwind	
121	0	112	Tinkle Bell GM	E. Piano	✓
121	1	112	Gamelan	E. Piano	
121	2	112	Bali Gamelan	E. Piano	
121	3	112	Garbage Mall	E. Piano	
121	0	113	Agogo GM	Drum & Perc.	✓
121	0	114	Steel Drums GM	E. Piano	✓
121	1	114	Warm Steel	E. Piano	
121	0	115	Woodblock GM	Drum & Perc.	✓
121	1	115	Castanets	Drum & Perc.	✓
121	0	116	Taiko Drum GM	Drum & Perc.	✓
121	1	116	Concert BassDrum	Drum & Perc.	✓
121	0	117	Melodic Tom GM	Drum & Perc.	✓
121	1	117	Melodic Tom 2	Drum & Perc.	✓
121	2	117	Reverse Tom	Drum & Perc.	
121	0	118	Synth Drum GM	Drum & Perc.	✓
121	1	118	Rhythm Box Tom	Drum & Perc.	✓
121	2	118	Electric Drum	Drum & Perc.	✓
121	3	118	Reverse Snare	Drum & Perc.	
121	0	119	Reverse CymbalGM	Drum & Perc.	✓
121	1	119	Dragon Gong	Drum & Perc.	
121	2	119	Reverse Cymbal 2	Drum & Perc.	
121	0	120	Gtr FretNoise GM	SFX	✓
121	1	120	Guitar Cut Noise	SFX	✓
121	2	120	Ac. Bass String	SFX	✓
121	3	120	Vox Wah Chick RX	Guitar	
121	0	121	Breath Noise GM	SFX	✓
121	1	121	Flute Click	Woodwind	✓
121	0	122	Seashore GM	SFX	✓
121	1	122	Rain	SFX	✓
121	2	122	Thunder	SFX	✓
121	3	122	Wind	SFX	✓
121	4	122	Stream	SFX	✓
121	5	122	Bubble	SFX	✓
121	0	123	Bird Tweet GM	SFX	✓
121	1	123	Dog	SFX	✓
121	2	123	Horse Gallop	SFX	✓
121	3	123	Bird Tweet 2	SFX	✓
121	0	124	Telephone GM	SFX	✓
121	1	124	Telephone 2	SFX	✓
121	2	124	Door Creak	SFX	✓
121	3	124	Door	SFX	✓

CC00	CC32	PC	Имя	Банк	GM2
121	4	124	Scratch	SFX	✓
121	5	124	Wind Chime	SFX	✓
121	0	125	Helicopter GM	SFX	✓
121	1	125	Car Engine	SFX	✓
121	2	125	Car Stop	SFX	✓
121	3	125	Car Pass	SFX	✓
121	4	125	Car Crash	SFX	✓
121	5	125	Siren	SFX	✓
121	6	125	Train	SFX	✓
121	7	125	Jet Plane	SFX	✓
121	8	125	Starship	SFX	✓
121	9	125	Burst Noise	SFX	✓
121	0	126	Applause GM	SFX	✓
121	1	126	Laughing	SFX	✓
121	2	126	Screaming	SFX	✓
121	3	126	Punch	SFX	✓
121	4	126	Heart Beat	SFX	✓
121	5	126	Footsteps	SFX	✓
121	6	126	Stadium	SFX	
121	0	127	Gun Shot GM	SFX	✓
121	1	127	Machine Gun	SFX	✓
121	2	127	Laser Gun	SFX	✓
121	3	127	Explosion	SFX	✓
121	64	0-127	...	User (01)	

Наборы ударных

Ниже в таблице приводится полный список программ наборов ударных Pa500, упорядоченных по номерам сообщений Bank Select-Program Change.

Условные обозначения: в таблицу включены MIDI-данные, которые используются для выбора наборов ударных с помощью MIDI-сообщений, принимаемых от внешнего оборудования. CC00: сообщение Control Change 0 или Bank Select MSB (старший значащий байт сообщения выбора банка); CC32: сообщение Control Change 32 или Bank Select LSB (младший значащий байт сообщения выбора банка); PC: сообщение Program Change (выбор программы).

CC00	CC32	PC	Имя	GM2
120	0	0	Standard Kit GM	✓
120	0	1	Standard Kit RX2	
120	0	2	Standard Kit RX3	
120	0	3	Acoustic Kit	
120	0	4	Pop Std. Kit RX	
120	0	5	Standard Kit RX1	
120	0	6	6 (преобразуется в 0)	
120	0	7	Standard Kit 1	
120	0	8	Room Kit GM	✓
120	0	9	HipHop Kit 1	
120	0	10	Jungle Kit	
120	0	11	Techno Kit 1	
120	0	12	Room Kit 2	
120	0	13	HipHop Kit 2	
120	0	14	Techno Kit 2	
120	0	15	Techno Kit 3	
120	0	16	Power Kit GM	✓
120	0	17	Power Kit 2	
120	0	18	Power Kit RX1	
120	0	19	Power Kit RX2	
120	0	20-23	20-23 (преобразуется в 16)	
120	0	24	Electro Kit GM	✓
120	0	25	Analog Kit GM	✓
120	0	26	House Kit 1	
120	0	27	House Kit 2	
120	0	28	House Kit 3	
120	0	29	29 (преобразуется в 28)	
120	0	30	House Kit RX1	
120	0	31	House Kit RX2	
120	0	32	Jazz Kit GM	✓
120	0	33	Jazz Kit RX1	
120	0	34	Jazz Kit RX2	
120	0	35	Jazz Kit RX3	
120	0	36-39	36-39 (преобразуется в 32)	
120	0	40	Brush Kit GM	✓

CC00	CC32	PC	Имя	GM2
120	0	41	Brush Kit 2	
120	0	42	Brush Kit RX1	
120	0	43	Brush Kit RX2	
120	0	44	Brush Kit RX3	
120	0	45-47	45-47 (преобразуется в 40)	
120	0	48	Orchestra Kit GM	✓
120	0	49	49 (преобразуется в 48)	
120	0	50	Bdrum&Sdrum Kit	
120	0	51	Arabian Kit 1	
120	0	52-55	52-55 (преобразуется в 48)	
120	0	56	SFX Kit GM	✓
120	0	57-63	57-63 (преобразуется в 56)	
120	0	64	Percussion Kit	
120	0	65	Latin Perc. Kit	
120	0	66	Trinity Perc.Kit	
120	0	67	i30 Perc. Kit	
120	0	68-71	68-71 (преобразуется в 64)	
120	0	72	Hip Hop Kit RX	
120	0	73	Techno Kit RX	
120	0	74	Dance Kit RX	
120	0	75-88	75-88 (преобразуется в 0)	
120	0	89	Pop Std. Kit 1	
120	0	90	Pop Std. Kit 2	
120	0	91-95	91-95 (преобразуется в 0)	
120	0	96	Elektro Kit 1	
120	0	97	Elektro Kit 2	
120	0	98-115	98-115 (ретар to 0)	
120	0	116	116 (преобразуется в 51)	
120	0	117	Arabian Kit 2	
120	0	118-119	118-119 (преобразуется в 0)	
120	0	120	Room Kit 1	
120	0	121	Power Kit 1	
120	0	122	Electro Kit	
120	0	123	Analog Kit	
120	0	124	124 (преобразуется в 0)	
120	0	125	Brush Kit 1	
120	0	126-127	126-127 (преобразуется в 0)	
120	64	0-63	User DrumKits (1-64)	

МультиСЭМПЛЫ

Ниже приведен список всех заводских мультиСЭМПЛОВ Pa500.

* **OrigTune:** Оригинальная высота тона, т.е., сэмплы используют естественный строй оригинальных инструментов, вместо равнотемперированного. При чрезмерном завышении тона могут возникать биения со звуками других одновременно используемых программ.

0	GrandPiano_L	42	Pipe Flute_R	84	Bariton Sax T1	126	Trombone Vibrato
1	GrandPiano_R	43	Pipe Positive	85	Tenor Sax Vibrato	127	Trombone1 mf
2	M1 Piano	44	Pipe Mixture	86	Tenor Sax Straight	128	Trombone1 ff
3	E.GrandPiano	45	Pipe Full 1_L	87	Tenor Sax M1	129	Trombone2 Soft
4	E.Piano FM 1	46	Pipe Full 1_R	88	Tenor Sax Expressive	130	Trombone2 Bright
5	E.Piano FM 1LP	47	Pipe Full 2	89	Alto Sax Vibrato	131	Trombone SlurUp
6	E.Piano FM 2	48	Kalimba	90	Alto Sax p	132	Trombone Fall
7	E.Piano Dyno Soft	49	Music Box	91	Alto Sax mf	133	Trumpet Medium
8	E.Piano Dyno SoftLP	50	Music BoxLP	92	Alto Sax Growl	134	Trumpet Overblown
9	E.Piano Stage Hard	51	Marimba	93	Alto Sax 01W	135	Trumpet Expr.
10	E.Piano Stage HardLP	52	MarimbaLP	94	Soprano Sax Vibrato	136	Trumpet Muted
11	E.Piano Wurly Soft	53	Xylophone	95	Soprano Sax Straight	137	Trumpet Wah wah
12	E.Piano Wurly Hard	54	Vibraphone	96	French Musette	138	Trumpet Doit
13	E.Piano Pad 1	55	VibraphoneLP	97	Musette1	139	Trumpet Fall
14	E.Piano Pad 2	56	Celesta	98	Musette1LP	140	Brass Ensemble1
15	Clavi	57	CelestaLP	99	Musette 2	141	Brass Ensemble2
16	Harpichord	58	Glockenspiel	100	Accordion 16'	142	Brass Ensemble2LP
17	Gospel Organ Slow_L	59	GlockenspielLP	101	Accordion 16' OrigTune	143	Voice Choir
18	Gospel Organ Slow_R	60	Tubular Bell	102	Accordion 8'	144	Voice Pop Ooh
19	Gospel Organ Fast_L	61	Log Drum	103	Accordion 8' OrigTune	145	Voice Pop Ah
20	Gospel Organ Fast_R	62	Steel Drum Hard	104	Accordion 4'	146	Doo Voice
21	E.Organ Perc. 1	63	Steel Drum HardLP	105	Accordion 4' OrigTune	147	Doo VoiceLP
22	E.Organ Perc. 2	64	Gamelan	106	Accordion1	148	Strings Ensemble
23	E.Organ Perc. 3	65	FM Bell	107	Accordion2	149	Pizzicato Ensemble
24	E.Organ Perc. 4	66	Flute	108	Fisa Bassoon	150	Violin
25	M1 Organ1	67	Flute Frull	109	Fisa Clarinet	151	Viola
26	M1 Organ2	68	Voice Flute	110	Bandoneon	152	Cello&Contrabass
27	Organ1	69	Jazz Flute	111	Accordion Bass	153	Violin & Cello
28	Organ2	70	Piccolo	112	Accordion Noise KeyOn	154	Pizzicato
29	Organ2LP	71	Pan Flute	113	Accordion Noise KeyOff	155	Steel Guitar1 Pick p
30	Organ3 Jazz	72	Shakuhachi	114	Accordion Change Voice	156	Steel Guitar1 Pick mf
31	BX3 & Perc. 3rd	73	Shakuhachi Atk	115	Harmonica	157	Steel Guitar1 Pick f
32	E.Organ Vox	74	Bottle	116	Harmonica Wah	158	Steel Guitar1 Mute
33	E.Organ Soft	75	Recorder	117	Highland Bag Pipes	159	Steel Guitar1 Slide
34	E.Organ Full	76	Ocarina	118	Highland Drones	160	A.Guitar Finger
35	E.Organ Dist	77	Clarinet	119	Uilleann Pipes	161	A.Guitar Pick
36	Rotary Organ 1	78	M1 DoubleReed	120	Bag Pipes	162	A.Guitar Harmo.
37	Rotary Organ 1LP	79	Oboe	121	French Horn T1	163	Folk Guitar
38	Rotary Organ 2	80	English Horn	122	French Horn Ensemble	164	Folk 12 Strings
39	Super BX3	81	Bassoon	123	Flugel Horn Vibrato	165	Nylon Guitar mp
40	Super BX3LP	82	Baritone Sax mf	124	Flugel Horn M1	166	Nylon Guitar mf
41	Pipe Flute_L	83	Baritone Sax f	125	Tuba	167	Nylon Guitar ff

168	Nylon GuitarAtk	217	Dist. Guitar1 Mute	265	M.E. Oud	314	Swish Terra
169	A.Gtr HiStrings	218	Dist. Guitar2 Harmo.	266	M.E. Klarnet	315	Gamelan XEQ
170	Ac. Guitar 12 Strings	219	Dist. Guitar2 Mute1	267	M.E. Kanoun	316	Saw1
171	Ac. Guitar Harmonics2	220	Dist. Guitar2 Mute2	268	M.E. Kanoun Tremolo	317	Saw2
172	Ac. Guitar Noise	221	Power Chord	269	M.E. Nay	318	Saw3
173	Clean Gtr1 Stra	222	Acoustic Bass1	270	Mandolin	319	Pulse 02%
174	Clean Gtr1 Mute	223	Acoustic Bass2 mf	271	MandolinLP	320	Pulse 05%
175	Clean Gtr2 Stra	224	Acoustic Bass2 f	272	Banjo	321	Pulse 08%
176	Clean Gtr2 Mute	225	E.Bass1 Finger	273	BanjoLP	322	Pulse 16%
177	Clean Gtr3 Tele	226	E.Bass2 P.B.1	274	Shamisen	323	Pulse 33%
178	Clean Guitar Str p	227	E.Bass2 P.B.2	275	Koto	324	Pulse 40%
179	Clean Guitar Str f	228	E.Bass2 LH Stop	276	Harp	325	Square
180	Clean Guitar Mute	229	E.Bass2 RH Stop	277	Mouth Harp1	326	Square MG
181	Clean Guitar Dead	230	E.Bass2 Harmo.	278	Mouth Harp2	327	Square JP
182	Clean Guitar Slap	231	E.Bass3 p	279	Mouth Harp3	328	Triangle MG
183	Clean Guitar Slide	232	E.Bass3 mf	280	Mouth Harp4	329	Ramp
184	E.Gtr Sberg p1	233	E.Bass3 f Slap	281	Mouth Harp5	330	Ramp MG
185	E.Gtr Sberg f1	234	E.Bass4 Pick	282	Syn Bass Reso1	331	Sine
186	E.Gtr Sberg p2	235	E.Bass4 Harmo.	283	Syn Bass FM1	332	DWGS Syn Sine1
187	E.Gtr Sberg f2	236	E.Bass4 Slap	284	Syn Bass FM1LP	333	DWGS Syn Sine2
188	El. Guitar Le Neck	237	E.Bass4 SlapHar	285	Syn Bass FM2	334	DWGS Organ1
189	El. Guitar Le Bridge	238	E.Bass4 LH Mute	286	Syn Bass FM2LP	335	DWGS Organ2
190	El. Guitar Le Mute p	239	E.Bass4 RH Mute	287	Syn Bass TB	336	DWGS Bell1
191	El. Guitar Le Mute mf	240	E.Bass Gliss	288	RB Saw Bass	337	DWGS Bell2
192	El. Guitar Le Ghost1	241	E.Bass Noise1	289	RB Square Bass	338	DWGS Bell3
193	El. Guitar Le Ghost2	242	E.Bass Noise2	290	Chrom Res	339	DWGS Bell4
194	E.Gtr Vintage p	243	Finger Bass 1	291	Detuned Super	340	DWGS Clav.
195	E.Gtr Vintage mf	244	Finger Bass 1LP	292	Detuned PWM	341	DWGS Digi1
196	E.Gtr Solid p	245	Finger Bass 2	293	An.Strings1	342	DWGS Digi2
197	E.Gtr Solid mf	246	Finger Bass 2LP	294	An.Strings2	343	DWGS Wire1
198	E.Gtr Solid f	247	Finger Bass 3	295	Analog Vintage	344	DWGS Wire2
199	El. Guitar Harmonics	248	E.Bass Pick	296	White Pad	345	DWGS Sync1
200	El. Guitar Gliss Down	249	E.Bass PickLP	297	N1 Air Vox	346	DWGS Sync2
201	El. Guitar Gliss Up	250	E.Bass Thumb Bass	298	Ether Bell	347	DWGS Sync3
202	El. Guitar Noise	251	E.Bass SlapBassThumb	299	Ether BellLP	348	Orchestra Hit
203	El. Guitar Short Noise	252	E.Bass SlapBassThum- bLP	300	Lore	349	Band Hit
204	El. Guitar Fret Noise	253	SlapBass Pull	301	Lore NT	350	Impact Hit
205	Funky Gtr 1 Stra	254	Fretless Bass	302	Space Lore	351	Brass Fall
206	Funky Gtr 2 Stra	255	Bass Harmonics	303	Wave Sweep1	352	Vox Wah Gtr
207	Jazz Guitar1	256	Bass HarmonicsLP	304	Wave Sweep2	353	Vibe Chord
208	Jazz Guitar2	257	Sitar1	305	Wave Sweep3	354	Zap1
209	Jazz Guitar3 p	258	Santur	306	Syn Ghostly	355	Zap2
210	Jazz Guitar3 mf	259	SanturLP	307	Syn Air Pad	356	Stadium
211	Jazz Guitar3 f	260	Tambura	308	Dream Str	357	Applause
212	Pedal Steel Guitar	261	TamburaLP	309	Syn AirVortex	358	Birds1
213	Resonator Guitar	262	Bouzouki	310	Syn Clicker	359	Birds2
214	Overdrive Gtr	263	BouzoukiLP	311	Cricket Spectrum	360	Crickets
215	Dist. Guitar	264	Ukulele	312	Noise1	361	Church Bell
216	Dist. Guitar1 Harmo.			313	Noise2	362	Thunder

363 Stream	378 Car Stop	393 Ride Edge1	408 Marc Tree
364 Bubble	379 Car Pass	394 Ride Edge2	409 Marc TreeLP
365 Dog	380 Car Crash	395 HiHat Closed	410 Cowbell
366 Gallop	381 Train	396 88 HiHat Open	411 Click
367 Laughing	382 Helicopter	397 88 Cowbell	412 Temple Blocks
368 Telephone Ring	383 Gun Shot	398 88 Tom	413 Orchestra BD
369 Scream	384 Machine Gun	399 88 Conga	414 Castanet
370 Punch	385 Laser Gun	400 88 Crash	415 Taiko
371 Heart Beat	386 Explosion	401 Tom	416 Djembe Open
372 Footstep1	387 Wind	402 Tom Brush	417 Djembe Mute
373 Footstep2	388 Timpani	403 Tom Process	418 Chinese Gong
374 Door Creak	389 Crash	404 Electric Tom	419 Snare Ghost
375 Door Slam	390 Crash Reverse	405 Flexatone	420 RainStick
376 Car Engine	391 Orchestra Crash	406 Tambourine	421 Empty
377 Car EngineLP	392 Ride Jazz	407 Agogo Bell	

Сэмплы ударных

Ниже приведен список всех заводских сэмплов ударных Pa500.

#	Сэмпл	Группа
0	BD Acoustic1 p	1
1	BD Acoustic1 mf	1
2	BD Acoustic1 f	1
3	BD Acoustic2 mf	1
4	BD Acoustic2 f	1
5	BD Dry 1	1
6	BD Dry 2	1
7	BD Dry 3	1
8	BD Normal	1
9	BD SoftRoom	1
10	BD Jazz	1
11	BD Pillow	1
12	BD Woofers	1
13	BD MondoKill	1
14	BD Terminator	1
15	BD Tubby	1
16	BD Gated	1
17	BD Tight	1
18	BD Squash	1
19	BD Dance 1	1
20	BD Dance 2	1
21	BD Dance 3	1
22	BD House 1	1
23	BD House 2	1
24	BD House 3	1
25	BD House 4	1
26	BD House 5	1
27	BD Liquid	1
28	BD Techno 1	1
29	BD Techno 2	1
30	BD Hip 1	1
31	BD Hip 2	1
32	BD Hip 3	1
33	BD Hip 4	1
34	BD Kick1	1
35	BD Kick2	1
36	BD Ambient	1
37	BD Ambient Crackle	1
38	BD Ambient Rocker	1
39	BD Pop	1
40	BD Deep	1
41	BD Klanger	1
42	SD Wood1 p	2
43	SD Wood1 mf	2
44	SD Wood1 f	2
45	SD Wood2 pp	2
46	SD Wood2 p	2
47	SD Wood2 mf	2
48	SD Wood2 f	2
49	SD Piccolo1 pp	2
50	SD Piccolo1 p	2
51	SD Piccolo1 mf	2
52	SD Piccolo1 f	2
53	SD Piccolo2 pp	2
54	SD Piccolo2 p	2

#	Сэмпл	Группа
55	SD Piccolo2 mf	2
56	SD Piccolo2 f	2
57	SD Solid1 p	2
58	SD Solid1 mf	2
59	SD Solid1 f	2
60	SD Solid2 p	2
61	SD Solid2 mf	2
62	SD Solid2 f	2
63	SD Maple1 pp	2
64	SD Maple1 p	2
65	SD Maple1 mp	2
66	SD Maple1 mf	2
67	SD Maple1 f	2
68	SD Maple1 ff	2
69	SD Maple2 pp	2
70	SD Maple2 p	2
71	SD Maple2 mp	2
72	SD Maple2 mf	2
73	SD Maple2 f	2
74	SD Maple2 ff	2
75	SD Brass1 p	2
76	SD Brass1 mf	2
77	SD Brass1 f	2
78	SD Brass2 p	2
79	SD Brass2 mf	2
80	SD Brass2 f	2
81	SD Roll	2
82	SD Dry 1	2
83	SD Dry 2	2
84	SD Dry 3	2
85	SD Ghost Roll	2
86	SD Ghost p	2
87	SD Ghost f	2
88	SD Full Room	2
89	SD Off Center	2
90	SD Jazz Ring	2
91	SD Amb.Piccolo	2
92	SD Paper	2
93	Brush SD Hit	2
94	Brush SD Tap1	2
95	Brush SD Tap2	2
96	Brush SD Swirl1	2
97	Brush SD Swirl2	2
98	Brush SD Swirl3	2
99	SD Big Rock	2
100	SD Yowie	2
101	SD Rock	2
102	SD Normal	2
103	SD Processed	2
104	SD Cracker Room	2
105	SD Dance	2
106	SD House1	2
107	SD House2	2
108	SD House3	2
109	SD House4	2
110	SD Small	2
111	SD Rap	2
112	SD Noise	2

#	Сэмпл	Группа
113	SD Reverse	2
114	SD Hip1	2
115	SD Hip2	2
116	SD Hip3	2
117	SD Hip4	2
118	SD Hip5	2
119	SD Hip6	2
120	SD Ringy	2
121	SD Tiny	2
122	SD Vintage1	2
123	SD Vintage2	2
124	SD Vintage3	2
125	SD Vintage4	2
126	SD Vintage5	2
127	SD Vintage6	2
128	SD AmbiHop	2
129	SD Brasser	2
130	SD Chili	2
131	SD Whopper	2
132	Rim Shot p	2
133	Rim Shot f	2
134	SideStick Dry	2
135	SideStick Amb	2
136	DrumStick Hit	2
137	Tom2 Hi p	4
138	Tom2 Hi f	4
139	Tom2 Mid p	4
140	Tom2 Mid f	4
141	Tom2 Low p	4
142	Tom2 Low f	4
143	Tom2 Floor p	4
144	Tom2 Floor f	4
145	Tom3 Hi	4
146	Tom3 Floor	4
147	Tom4 Hi	4
148	Tom4 Low	4
149	Tom4 Floor	4
150	Tom5 Hi	4
151	Tom5 Low	4
152	Tom Processed	4
153	Tom Jazz Hi	4
154	Tom Jazz Floor	4
155	Tom Brush4	4
156	HH1 Closed pp	3
157	HH1 Closed p	3
158	HH1 Closed mf	3
159	HH1 Closed f	3
160	HH1 Foot mp	3
161	HH1 Foot mf	3
162	HH1 Open mp	3
163	HH1 Open mf	3
164	HH2 Closed pp	3
165	HH2 Closed p	3
166	HH2 Closed mp	3
167	HH2 Closed mf	3
168	HH2 Closed f	3
169	HH2 Closed ff	3
170	HH2 Foot p	3

#	Сэмпл	Группа
171	HH2 Foot f	3
172	HH2 Open p	3
173	HH2 Open f	3
174	HH3 Closed1	3
175	HH3 Closed2	3
176	HH3 Foot	3
177	HH3 Open1	3
178	HH3 Open2	3
179	HH3 Sizzle	3
180	HH4 Closed1	3
181	HH4 Closed2	3
182	HH4 Foot	3
183	HH4 FootOpen	3
184	HH4 Open	3
185	HH Old Close1	3
186	HH Old Open1	3
187	HH Old TiteClose	3
188	HH Old Close2	3
189	HH Old Open2	3
190	HH House Open1	3
191	HH House Open2	3
192	HH Hip	3
193	HH Alpo Close	3
194	Crash 15'Edge1	5
195	Crash 15'Edge2	5
196	Crash 17'Edge1	5
197	Crash 17'Edge2	5
198	Crash 19'Open1	5
199	Crash 19'Open2	5
200	Crash 1	5
201	Crash 2	5
202	China	5
203	Splash 8'Edge1	5
204	Splash 8'Edge2	5
205	Splash	5
206	Crash Reverse	5
207	Crash Dance 99	5
208	Crash DDD-1	5
209	Ride Dance 99	5
210	Ride 20' mp1	5
211	Ride 20' mp2	5
212	Ride 20' mf1	5
213	Ride 20' mf2	5
214	Ride Brush1	5
215	Ride Rivet	5
216	Ride Edge1	5
217	Ride Edge2	5
218	Ride Jazz	5
219	Ride Cup	5
220	BD Orchestra	1
221	Orchestra Cymbal	5
222	Timpani	1
223	SD Orch. Roll	2
224	SD Orchestra	2
225	Finger Snaps	6
226	Claps1	6
227	Claps2	6
228	Claps3	6
229	Claps4	6
230	88 BD	1
231	88 SD	2
232	99 SD	2

#	Сэмпл	Группа
233	88 Rim Shot	2
234	88 Claps	6
235	88 HH Close	3
236	88 HH Open	3
237	99 HH Close	3
238	99 HH Open	3
239	88 Crash	5
240	88 Tom	4
241	88 Conga	6
242	88 Claves	6
243	88 Cowbell	7
244	88 Maracas	7
245	Syn. BD1	1
246	Syn. BD2	1
247	Syn. BD3	1
248	Syn. BD4	1
249	Syn. BD Buzz	1
250	Syn. SD1	2
251	Syn. SD2	2
252	Syn. SD3	2
253	Syn. SD4	2
254	Syn. Rim Click	2
255	Syn. HH Closed	3
256	Syn. HH Open	3
257	Syn. Bongo1	6
258	Syn. Bongo2	6
259	Syn. Castanet	6
260	Syn. Shaker	7
261	Syn. Noise	8
262	Syn. FX1	8
263	Syn. FX2	8
264	Syn. FX3	8
265	Syn. FX4	8
266	Syn. FX5	8
267	Syn. Perc. Ahh	8
268	Boom	8
269	E.Tom FM	4
270	E.Tom Real	4
271	Rim House1	2
272	Rim House2	2
273	Zap1	8
274	Zap2	8
275	DJ Scratch 1	8
276	DJ Scratch 2	8
277	DJ Scratch 3	8
278	DJ Scratch 4	8
279	DJ Scratch 5	8
280	DJ Scratch 6	8
281	DJ Hit Rub	8
282	DJ Vocal Rub1	8
283	DJ Vocal Rub2	8
284	DJ BD Rub	8
285	DJ SD Rub	8
286	Orchestra Hit	8
287	Band Hit	8
288	Impact Hit	8
289	Conga Lo Open	6
290	Conga Lo Mt Slap	6
291	Conga Lo Slap	6
292	Conga Hi Open	6
293	Conga Hi Mute	6
294	Conga Hi Mt Slap	6

#	Сэмпл	Группа
295	Conga Hi Slap1	6
296	Conga Hi Slap2	6
297	Conga Heel	6
298	Conga Toe	6
299	Bongo Lo Open	6
300	Bongo Lo Slap	6
301	Bongo Lo Stick	6
302	Bongo Hi Open	6
303	Bongo Hi Slap	6
304	Bongo Hi Stick1	6
305	Bongo Hi Stick2	6
306	Djembe Open	6
307	Djembe Mute	6
308	Djembe Slap	6
309	Castanet Single	6
310	Castanet Double	6
311	Guiro Long	6
312	Guiro Short	6
313	Maracas Push	7
314	Maracas Pull	7
315	Baya Open	6
316	Baya Ghe	6
317	Baya Mute1	6
318	Baya Mute2	6
319	Baya Mute3	6
320	Tabla Na	6
321	Tabla Open	6
322	Tabla Tin	6
323	Tabla Mute1	6
324	Tabla Mute2	6
325	Tabla Mute3	6
326	Taiko Open	6
327	Taiko Rim	6
328	Tsuzumi	6
329	Vibraslap	7
330	Claves	6
331	Wood Block 1	6
332	Wood Block 2	6
333	Timbales Lo Open	6
334	Timbales Lo Mute	6
335	Timbales Lo Rim	6
336	Timbales Hi Edge	6
337	Timbales Hi Rim1	6
338	Timbales Hi Rim2	6
339	Timbales Paila	7
340	Tambourine Push	7
341	Tambourine Pull	7
342	Tambourine Acc1	7
343	Tambourine Acc2	7
344	Triangle Open	7
345	Triangle Mute	7
346	Cuica Hi	6
347	Cuica Lo	6
348	Shaker1	7
349	Shaker2	7
350	Cabasa Up	7
351	Cabasa Down	7
352	Cabasa Tap	7
353	Caxixi Hard	7
354	Caxixi Soft	7
355	Agogo Bell	7
356	Cowbell	7

#	Сэмпл	Группа
357	Chacha Bell	7
358	Mambo Bell	7
359	Sleigh Bell	7
360	Rap Sleigh Bell	7
361	Finger Cymbal	7
362	Marc Tree	7
363	Marc TreeLP	7
364	Flexatone	7
365	Samba Whistle	7
366	Chinese Gong	5
367	Metal Hit	8
368	Yeah!	8
369	Yeah! Solo	8
370	Uhh	8
371	Hit It	8
372	Uhhhh Solo	8
373	Comp Voice Noise	8
374	Stadium	8
375	Applause	8
376	Scream	8
377	Laughing	8
378	Footsteps1	8
379	Footsteps2	8
380	Click	8
381	Bird1	8
382	Bird2	8
383	Dog	8
384	Gallop	8
385	Crickets	8
386	Cat	8
387	Growl	8
388	Heart Beat	8
389	Punch	8
390	Tribe	8
391	Rainstick	8
392	Door Creak	8
393	Door Slam	8
394	Car Engine	8
395	Car Stop	8
396	Car Pass	8
397	Car Crash	8
398	Train	8
399	Helicopter	8
400	Gun Shot1	8
401	Gun Shot2	8
402	Machine Gun	8
403	Laser Gun	8
404	Explosion	8
405	Thunder	8
406	Wind	8
407	Stream	8
408	Bubble	8
409	Church Bell	8
410	Telephone Ring	8
411	Xylophone Spectr	8
412	Cricket Spectrum	8
413	Air Vortex	8
414	Noise White	8
415	Noise FM Mod	8
416	Tubular	7
417	Gamelan	7
418	Tambura	7

#	Сэмпл	Группа
419	Gtr Cut Noise1	8
420	Gtr Cut Noise2	8
421	Power Chord	8
422	Fret Noise	8
423	Dist. Slide1	8
424	Dist. Slide2	8
425	E.Gtr Pick1	8
426	E.Gtr Pick2	8
427	Gtr Scratch1	8
428	Gtr Scratch2	8
429	Amp Noise	8
430	Space Lore	8
431	Swish Terra	8
432	Hand Drill	8
433	Mouth Harp	8
434	Jingle Bell	7
435	Bells Open	7
436	Tky Darbuka Mute	6
437	Tky Darbuka Open	6
438	Tky Darbuka Rim	6
439	M.E. Djembe Bass	6
440	M.E. Douf Dom	6
441	M.E. Douf Rim	6
442	M.E. Douf Tek1	6
443	M.E. Douf Tek2	6
444	M.E. Pand Open	6
445	M.E. Pand Pattern1	6
446	M.E. Pand Pattern2	6
447	M.E. Pand Pattern3	6
448	M.E. Pand Pattern4	6
449	M.E. Rek Dom	7
450	M.E. Rek Jingle	7
451	M.E. Rik1	6
452	M.E. Rik2	6
453	M.E. Rik3	6
454	M.E. Sagat Half Open	7
455	M.E. Sagat Close	7
456	M.E. Surdo L Mute	6
457	M.E. Surdo L Open	6
458	M.E. Tabla Medium	6
459	M.E. Tabla Dom	6
460	M.E. Tabla Flam	6
461	M.E. Tabla Rim	6
462	M.E. Tabla Tak	6
463	M.E. Tamb Mute1	6
464	M.E. Tamb Mute2	6
465	M.E. Tamb Open	6
466	M.E. Timbales	7
467	M.E. Udu f Open	6
468	M.E. Alkis	6
469	M.E. Bandir Open	6
470	M.E. Bandir Closed	6
471	M.E. Bongo Roll	6
472	M.E. Darbuka1 Tek1	6
473	M.E. Darbuka1 Tek2	6
474	M.E. Darbuka1 Open	6
475	M.E. Darbuka1 Closed	6
476	M.E. Darbuka2	6
477	M.E. Darbuka3	6
478	M.E. Darbuka4	6
479	M.E. Darbuka5	6
480	M.E. Darbuka6	6

#	Сэмпл	Группа
481	M.E. Darbuka7	6
482	M.E. Davul	7
483	M.E. Hollo1	6
484	M.E. Hollo2	6
485	M.E. Kup1	6
486	M.E. Kup2	6
487	M.E. Ramazan Davul1	6
488	M.E. Ramazan Davul2	6
489	M.E. Ramazan Davul3	6
490	M.E. Tef1	7
491	M.E. Tef2	7
492	M.E. Tef3	7
493	Empty	

Перформансы

Любой из перформансов можно отредактировать. Приведенную таблицу можно использовать в качестве образца для списка перформансов.

Замечание: перформанс можно выбрать с помощью сообщений Bank Select MSB (CC#0), Bank Select LSB (CC#32) и Program Change, которые принимаются по каналу Control (см. "MIDI: MIDI In Channels", стр. 209).

#	CC#0	CC#32	PC	Банк: 1 (Piano)	CC#0	CC#32	PC	Банк: 2 (E.Piano)	CC#0	CC#32	PC	Банк: 3 (Accordion)	CC#0	CC#32	PC	Банк: 4 (Organ)
1	1	0	0		1	1	0		1	2	0		1	3	0	
2			1				1				1				1	
3			2				2				2				2	
4			3				3				3				3	
5			4				4				4				4	
6			5				5				5				5	
7			6				6				6				6	
8			7				7				7				7	
9			8				8				8				8	
10			9				9				9				9	
11			10				10				10				10	
12			11				11				11				11	
13			12				12				12				12	
14			13				13				13				13	
15			14				14				14				14	
16			15				15				15				15	
	CC#0	CC#32	PC	Банк: 5 (Guitar)	CC#0	CC#32	PC	Банк: 6 (String&Voc)	CC#0	CC#32	PC	Банк: 7 (Trumpet)	CC#0	CC#32	PC	Банк: 8 (Brass)
1	1	4	0		1	5	0		1	6	0		1	7	0	
2			1				1				1				1	
3			2				2				2				2	
4			3				3				3				3	
5			4				4				4				4	
6			5				5				5				5	
7			6				6				6				6	
8			7				7				7				7	
9			8				8				8				8	
10			9				9				9				9	
11			10				10				10				10	
12			11				11				11				11	
13			12				12				12				12	
14			13				13				13				13	
15			14				14				14				14	
16			15				15				15				15	

	CC#0	CC#32	PC	Банк: 9 (Sax)	CC#0	CC#32	PC	Банк: 10 (Woodwind)	CC#0	CC#32	PC	Банк: 11 (Synth)	CC#0	CC#32	PC	Банк: 12 (Bass)
1	1	8	0		1	9	0		1	10	0		1	11	0	
2			1				1				1				1	
3			2				2				2				2	
4			3				3				3				3	
5			4				4				4				4	
6			5				5				5				5	
7			6				6				6				6	
8			7				7				7				7	
9			8				8				8				8	
10			9				9				9				9	
11			10				10				10				10	
12			11				11				11				11	
13			12				12				12				12	
14			13				13				13				13	
15			14				14				14				14	
16			15				15				15				15	
	CC#0	CC#32	PC	Банк: 13 (Drum & Perc)	CC#0	CC#32	PC	Банк: 14 (SFX)	CC#0	CC#32	PC	Банк: 15 (User)	CC#0	CC#32	PC	Банк: 16 (User DK)
1	1	12	0		1	13	0		1	14	0		1	15	0	
2			1				1				1				1	
3			2				2				2				2	
4			3				3				3				3	
5			4				4				4				4	
6			5				5				5				5	
7			6				6				6				6	
8			7				7				7				7	
9			8				8				8				8	
10			9				9				9				9	
11			10				10				10				10	
12			11				11				11				11	
13			12				12				12				12	
14			13				13				13				13	
15			14				14				14				14	
16			15				15				15				15	

Пэды

Следующие звуки типов Hit или Sequence можно назначить на четыре пэда. Старые звуки также могут быть назначены при загрузке музыкальных ресурсов, сгенерированных ранними версиями операционной системы.

#	HIT - Drum	#	HIT - Percussion	#	HIT - World 1	#	Hit - World 2	#	HIT - Orchestral	#	HIT - Synth&Pad
1	88 Cowbell	1	Agogo 1	1	Baja 1	1	Kup 1	1	Brass Fall	1	Cosmic
2	88 Crash	2	Agogo 2	2	Baja 2	2	Kup 2	2	Orch.Cymbal 1	2	VCF Modulation
3	China	3	Castanet 1	3	China Gong	3	Kup 3	3	Orch.Cymbal 2	3	Planet Lead
4	Crash 1	4	Castanet 2	4	Darbuka 1	4	Kup 4	4	Orch. Hit	4	Brightness
5	Crash 2	5	Conga Hi	5	Darbuka 2	5	Ramazan 1	5	Orch. Snare	5	Crystal
6	Rev. Cymbal	6	Conga Low	6	Darbuka 3	6	Ramazan 2	6	Orch. Sn. Roll	6	New Age Pad
7	Ride 1	7	Conga Mute	7	Darbuka 4	7	Ramazan 3	7	Timpani 1	7	Fifths Lead
8	Ride 2	8	Conga Slap	8	Darbuka 5	8	Rek Dom Ak	8	Timpani 2	8	Calliope
9	Ride Bell	9	Cowbell	9	Darbuka 6	9	Rik 1	9	Timpani 3	9	Caribbean
10	Splash	10	Cuica 1	10	Darbuka 7	10	Rik 2	10	Timpani 4	10	Rezbo
11	Sticks	11	Cuica 2	11	Darbuka 8	11	Rik 3	11	Orchestra Tutti	11	Digital Polsix
12	Rim-Shot	12	Jingle Bell	12	Davul	12	Sagat 1	12		12	Motion Raver
13	Hi Tom Flam	13	Long Guiro	13	Douf Rim Ak	13	Sagat 2	13		13	Moving Bell
14	Mid Tom Flam	14	Short Guiro	14	Dragon Gong	14	Tef 1	14		14	Elastick Pad
15	Low Tom Flam	15	Open Bells	15	Hollo 1	15	Tef 2	15		15	Rave
16	Tom Flam End	16	Rain Stick	16	Hollo 2	16	Tef 3	16		16	Dance Remix
17	Drum Single A	17	Tamb. Acc. 1	17		17	Tef 4	17		17	Vintage Sweep
18	Drum Single B	18	Tamb. Acc. 2	18		18	Tef 5	18		18	You Decide
19	Drum Single C	19	Tamb. Open	19		19	Tef 6	19		19	
20	Drum Single D	20	Tamb. Push	20		20		20		20	
21	Drum Sing.HouseA	21	Timbale Hi	21		21		21		21	
22	Drum Sing.HouseB	22	Timbale Low	22		22		22		22	
23	Drum Sing.HouseC	23	Timbale Rim 1	23		23		23		23	
24	Drum Sing.HouseD	24	Timbale Rim 2	24		24		24		24	
25	Drum Kit A	25	Triangle 1	25		25		25		25	
26	Drum Kit B	26	Triangle 2	26		26		26		26	
27	Drum Kit C	27	Vibra Slap	27		27		27		27	
28	Drum Kit D	28	Whistle 1	28		28		28		28	
29	Drum Kit E	29	Whistle 2	29		29		29		29	
30	Drum Kit F	30	Windchimes 1	30		30		30		30	
31		31	Windchimes 2	31		31		31		31	
32		32	Windchimes 3	32		32		32		32	

#	HIT - Voice	#	HIT - Blocks	#	HIT - Misc&SFX 1	#	HIT - Misc&SFX 2	#	SEQ - Drum	#	SEQ - Percussion
1	Aah !	1	Blk Funk 1 A	1	Applause	1	Bubble	1	Drum DrumBasSolo	1	Perc FingerSnap
2	Hit it !	2	Blk Funk 1 B	2	Bird 1	2	Car Crash	2	Drum Snare Solo	2	Perc Triang.+HH
3	Laughing	3	Blk Funk 1 C	3	Bird 2	3	Car Engine	3	Drum 8 Bt Easy	3	Perc Latin 1
4	Scream	4	Blk Funk 1 D	4	Cat	4	Car Pass	4	Drum 8 Bt Medium	4	Perc Latin 2
5	Uuh !	5	Blk Funk 2 A	5	Church Bell	5	Car Stop	5	Drum Rock 1	5	Perc Latin 3
6	Yeah ! 1	6	Blk Funk 2 B	6	Crickets	6	Explosion	6	Drum Rock 2	6	Perc Mix
7	Yeah ! 2	7	Blk Funk 2 C	7	Dist. Slide 1	7	Gun Shot	7	Drum Brush 1 ж	7	Perc Soft
8		8	Blk Funk 2 D	8	Dist. Slide 2	8	Helicopter	8	Drum Brush 2 ж	8	Perc Conga
9		9	Blk Organ A	9	Dog	9	Jet Plane	9	Drum Disco 1	9	Perc Conga+Ride
10		10	Blk Organ B	10	Door Creak	10	Laser Gun	10	Drum Disco 2	10	Perc Conga+Mix
11		11	Blk Organ C	11	Door Slam	11	Machine Gun	11	Drum Disco 3	11	Perc Conga+Bongo
12		12	Blk Organ D	12	Foosteps 1	12	Phone Ring	12	Drum Disco 4	12	Perc Conga+Tamb.
13		13	Blk Choir A	13	Foosteps 2	13	Punch	13	Drum Funk 1	13	Perc Shaker
14		14	Blk Choir B	14	Heart Beat	14	River	14	Drum Funk 2	14	Perc Shak+Tamb 1
15		15	Blk Choir C	15	Horse Gallop	15	Seashore	15	Drum Brush Shuff	15	Perc Shak+Tamb 2
16		16	Blk Choir D	16	Lion	16	Siren	16	Drum Latin	16	Perc Shak+Cong 1
17		17		17	Scratch 1	17	Starship	17	Drum Progressiv1	17	Perc Shak+Cong 2
18		18		18	Scratch 2	18	Thunder	18	Drum Progressiv2	18	Perc Tambourine1
19		19		19	Scratch 3	19	Train	19	Drum Fill 1	19	Perc Tambourine2
20		20		20	Scratch 4	20	Wind	20	Drum Fill 2	20	Perc Tamb+Conga 1
21		21		21	Scratch 5	21		21	Drum Break	21	Perc Tamb+Conga2
22		22		22	Scratch 6	22		22	Drum End	22	Perc Guiro+Bongo
23		23		23	Stadium	23		23		23	Perc Cowbel+Tamb
24		24		24		24		24		24	Perc ж
25		25		25		25		25		25	Perc 6/8
26		26		26		26		26		26	
27		27		27		27		27		27	
28		28		28		28		28		28	
29		29		29		29		29		29	
30		30		30		30		30		30	
31		31		31		31		31		31	
32		32		32		32		32		32	
#	SEQ - Groove	#	SEQ - Bass	#	SEQ - Piano	#	SEQ - Guitar	#	SEQ - Orchestral	#	SEQ - Solo
1	Grv Drum 1	1	Bass Pick Easy	1	Piano Accomp 1	1	Gtr Steel Strum1	1	Timpani Roll 1	1	Solo Marimba
2	Grv Drum 2	2	Bass Pick Med.	2	Piano Accomp 2	2	Gtr Steel Strum2	2	Timpani Roll 2	2	Solo Kalimba 1
3	Grv Brush	3	Bass Pick Busy	3	Piano Accomp 3	3	Gtr Steel Strum3	3	Orch. Tutti 1	3	Solo Kalimba 2
4	Grv Jazzy	4	Bass Finger Easy	4	Piano Accomp 4	4	Gtr Steel Strum4	4	Orch. Tutti 2	4	Solo Steel Drums
5	Grv Latin	5	Bass Finger Med.	5	Piano Accomp 5	5	Gtr Steel Strum5	5	Orch. Tutti 3	5	Solo Vibes
6	Grv HipHop 1	6	Bass Finger Walk	6	Piano Accomp 6	6	Gtr Steel Strum6	6	Orch. Tutti 4	6	Solo Gtr Dist.
7	Grv HipHop 2	7	Bass Latin	7	Piano Accomp 7	7	GtSteelStrum ж	7	Orch. Harp 1	7	Solo Slide Steel
8	Grv HipHop 3	8	Bass Slap	8	Piano Accomp 8	8	Gtr Steel Arp 1	8	Orch. Harp 2	8	Solo Banjo
9	Grv HipHop 4	9	Bass Digital	9	Piano Accomp 9	9	Gtr Steel Arp 2	9	Orch. Harp 3	9	Solo Violin
10	Grv HipHop 5	10	Bass Synth	10	Piano Arpeg. 1	10	Gtr Steel Arp 3	10	Orch. Harp 4	10	Solo Harpsi ж
11	Grv HipHop 6	11	Bass DigiFilter1	11	Piano Arpeg. 2	11	GtrSteel Arp 6/8	11	Orch. Harp 5	11	Solo Harpsi 4/4
12	Grv Funk 1	12	Bass DigiFilter2	12	Piano Arp 1 ж	12	Gtr Steel Mute 1	12	French Horns 1	12	Solo Gtr Funk
13	Grv Funk 2	13	Bass DigiFilter3	13	Piano Arp 2 ж	13	Gtr Steel Mute 2	13	French Horns 2	13	Solo Piano 1
14	Grv Funk 3	14		14	Piano Arp Down	14	Guitar Country	14	Strings 1	14	Solo Piano 2
15	Grv House 1	15		15	Piano Arp Up	15	Gtr Nylon Strum1	15	Strings 2	15	Solo Piano 3
16	Grv House 2	16		16	Piano Rhythm 1/8	16	Gtr Nylon Strum2	16	Strings 3	16	Solo Piano 4
17	Grv Analog	17		17	Piano Rhythm 1/8T	17	Gtr Nylon Strum3	17	Strings 4	17	Solo Synth 1
18	Grv Garage 1	18		18	Piano Latin Rock	18	Gtr Nylon Strum4	18	Strings 5	18	Solo Synth 2
19	Grv Garage 2	19		19	Piano Salsa 1	19	Gtr Nylon Strum5	19	Strings 6	19	Solo Synth 3
20	Grv Dance 1	20		20	Piano Salsa 2	20	Gtr Nylon Strum6	20	Strings 7	20	Solo Synth 4
21	Grv Dance 2	21		21	Pno GlissDwnWhit	21	Gtr Nylon Arp 1	21		21	Solo Synth 5
22	Grv Techno 1	22		22	Pno GlissUpWhite	22	Gtr Nylon Arp 2	22		22	Solo Synth 6
23	Grv Techno 2	23		23	Pno GlissDwnBlak	23	Gtr Nylon Arp 3	23		23	Solo Guitar 1
24		24		24	Pno GlissUpBlack	24	GtrNylon Arp ж	24		24	Solo Guitar 2
25		25		25	Honky End	25		25		25	Solo Guitar 3
26		26		26		26		26		26	
27		27		27		27		27		27	
28		28		28		28		28		28	
29		29		29		29		29		29	
30		30		30		30		30		30	
31		31		31		31		31		31	
32		32		32		32		32		32	

#	SEQ - Synth&Pad	#	SEQ - Misc&SFX	#		#		#		#
1	Synth Seq 1	1	Military 1	1		1		1		1
2	Synth Seq 2	2	Military 2	2		2		2		2
3	Synth Seq 3	3	Military 3	3		3		3		3
4	Synth Seq 4	4	Military 4	4		4		4		4
5	Synth Seq 5	5	Horror 1	5		5		5		5
6	Synth Seq 6	6	Horror 2	6		6		6		6
7	Synth Seq 7	7	Horror 3	7		7		7		7
8	Synth Seq 8	8	Horror 4	8		8		8		8
9	Synth Seq 9	9	Lullaby 1	9		9		9		9
10	Synth Seq 10	10	Lullaby 2	10		10		10		10
11	Synth Seq 11	11	Nature - River	11		11		11		11
12	Synth Portam. 1	12	Nature - Storm	12		12		12		12
13	Synth Portam. 2	13	Metronome ж	13		13		13		13
14	Synth Portam. 3	14	PreCount ж	14		14		14		14
15	Synth Portam. 4	15	Metronome 4/4	15		15		15		15
16	Synth Filter 1	16	PreCount 4/4	16		16		16		16
17	Synth Filter 2	17	PreCount 4/4 Dbl	17		17		17		17
18	Synth Pad Panned	18	Toccata	18		18		18		18
19	Synth Master Pad	19	5th Intro	19		19		19		19
20	Synth Dark Pad	20	Primavera	20		20		20		20
21		21	Circus 1	21		21		21		21
22		22	Circus 2	22		22		22		22
23		23		23		23		23		23
24		24		24		24		24		24
25		25		25		25		25		25
26		26		26		26		26		26
27		27		27		27		27		27
28		28		28		28		28		28
29		29		29		29		29		29
30		30		30		30		30		30
31		31		31		31		31		31
32		32		32		32		32		32

Эффекты

В таблице приведен список всех заводских эффектов Pa500. Детальная информация об их параметрах приведена в руководстве “Advanced Edit” на прилагаемом CD.

Эффекты, назначаемые на процессоры от А до D			Эффекты, назначаемые только на процессоры В и D
1: Stereo Compressor	39: St. Auto Fade Mod.	79: P4EQ - Cho/Flng	109: St.Mltband Limiter
2: Stereo Limiter	40: 2Voice Resonator	80: P4EQ - Phaser	110: PianoBody/Damper
3: Multiband Limiter	41: Doppler	81: P4EQ - Mt. Delay	111: OD/HyperGain Wah
4: St.MasteringLimtr	42: Scratch	82: Comp - Wah	112: GuitarAmp + P4EQ
5: Stereo Gate	43: Grain Shifter	83: Comp - Amp Sim	113: BassTubeAmp+Cab.
6: St.Parametric4EQ	44: Stereo Tremolo	84: Comp - OD/HiGain	114: St. Mic + PreAmp
7: St. Graphic 7EQ	45: St. Env. Tremolo	85: Comp - P4EQ	115: Multitap Cho/Delay
8: St.Exciter/Enhncr	46: Stereo Auto Pan	86: Comp - Cho/Flng	116: St. Pitch Shifter
9: Stereo Isolator	47: St. Phaser + Trml	87: Comp - Phaser	117: St. PitchShift BPM
10: St. Wah/Auto Wah	48: St. Ring Modulator	88: Comp - Mt. Delay	118: Rotary SpeakerOD
11: St. Vintage Wah	49: Detune	89: Limiter - P4EQ	119: L/C/R Long Delay
12: St. Random Filter	50: Pitch Shifter	90: Limiter-Cho/Flng	120: St/Cross Long Dly
13: Multi Mode Filter	51: Pitch Shifter BPM	91: Limiter - Phaser	121: Hold Delay
14: St. Sub Oscillator	52: Pitch Shift Mod.	92: Limiter - Mt.Delay	122: LCR BPM Long Dly
15: Talking Modulator	53: Organ Vib/Chorus	93: Exciter - Comp	123: St. BPM Long Dly
16: Stereo Decimator	54: Rotary Speaker	94: Exciter - Limiter	124: Early Reections
17: St. Analog Record	55: L/C/R Delay	95: Exciter-Cho/Flng	
18: OD/Hi.Gain Wah	56: Stereo/CrossDelay	96: Exciter - Phaser	
19: St. Guitar Cabinet	57: St. Multitap Delay	97: Exciter - Mt.Delay	
20: St. Bass Cabinet	58: St. Mod Delay	98: OD/HG - Amp Sim	
21: Bass Amp Model	59: St. Dynamic Delay	99: OD/HG - Cho/Flng	
22: Bass Amp+Cabinet	60: St. AutoPanningDly	100: OD/HG - Phaser	
23: Tube PreAmp Model	61: Tape Echo	101: OD/HG - Mt.Delay	
24: St. Tube PreAmp	62: Auto Reverse	102: Wah - Amp Sim	
25: MicModel+PreAmp	63: Sequence BPM Dly	103: Decimator - Amp	
26: Stereo Chorus	64: L/C/R BPM Delay	104: Decimator - Comp	
27: St.HarmonicChorus	65: Stereo BPM Delay	105: AmpSim - Tremolo	
28: St. Biphase Mod.	66: St.BPM Mtap Delay	106: Cho/Flng - Mt.Dly	
29: Multitap Cho/Delay	67: St.BPM Mod. Delay	107: Phaser - Cho/Flng	
30: Ensemble	68: St.BPMAutoPanDly	108: Reverb - Gate	
31: Polysix Ensemble	69: Tape Echo BPM		
32: Stereo Flanger	70: Reverb Hall		
33: St. Random Flanger	71: Reverb SmoothHall		
34: St. Env. Flanger	72: Reverb Wet Plate		
35: Stereo Phaser	73: Reverb Dry Plate		
36: St. Random Phaser	74: Reverb Room		
37: St. Env. Phaser	75: ReverbBrightRoom		
38: Stereo Vibrato	76: Early Reections		
	77: P4EQ - Exciter		
	78: P4EQ - Wah		

Установки MIDI (MIDI-конфигурации)

		Default	Master Kbd	Sequencer1	Sequencer 2	Accordion 1	Accordion 2	Accordion 3	Ext. Seq
Канал MIDI IN	1	S1_Tr 1	Global	S1_Tr 1	S2_Tr 1	Global	Upp1	Upp1	S1_Tr 1
	2	S1_Tr 2	Control	S1_Tr 2	S2_Tr 2	Lower	Lower	Lower	S1_Tr 2
	3	S1_Tr 3	-	S1_Tr 3	S2_Tr 3	Bass	-	Bass	S1_Tr 3
	4	S1_Tr 4	-	S1_Tr 4	S2_Tr 4	-	Upp2	Upp2	S1_Tr 4
	5	S1_Tr 5	-	S1_Tr 5	S2_Tr 5	-	Upp3	Upp3	S1_Tr 5
	6	S1_Tr 6	-	S1_Tr 6	S2_Tr 6	-	-	-	S1_Tr 6
	7	S1_Tr 7	-	S1_Tr 7	S2_Tr 7	-	-	-	S1_Tr 7
	8	S1_Tr 8	-	S1_Tr 8	S2_Tr 8	-	-	-	S1_Tr 8
	9	S1_Tr 9	-	S1_Tr 9	S2_Tr 9	-	Bass	-	S1_Tr 9
	10	S1_Tr 10	-	S1_Tr 10	S2_Tr 10	Drum	Drum	Drum	S1_Tr 10
	11	S1_Tr 11	-	S1_Tr 11	S2_Tr 11	Perc	Perc	Perc	S1_Tr 11
	12	S1_Tr 12	-	S1_Tr 12	S2_Tr 12	Acc1	Acc1	Acc1	S1_Tr 12
	13	S1_Tr 13	-	S1_Tr 13	S2_Tr 13	Acc2	Acc2	Acc2	S1_Tr 13
	14	S1_Tr 14	-	S1_Tr 14	S2_Tr 14	Acc3	Acc3	Acc3	S1_Tr 14
	15	S1_Tr 15	-	S1_Tr 15	S2_Tr 15	Acc4	Acc4	Acc4	S1_Tr 15
	16	S1_Tr 16	-	S1_Tr 16	S2_Tr 16	Acc5	Acc5	Acc5	S1_Tr 16
Канал MIDI OUT	1	1 Upp1	Upp1	S1_Tr 1	S2_Tr 1	Upp1	S1_Tr 1	S2_Tr 1	Upp. 1
	2	Upp2	Upp2	S1_Tr 2	S2_Tr 2	Upp2	S1_Tr 2	S2_Tr 2	-
	3	Upp3	Upp3	S1_Tr 3	S2_Tr 3	Upp3	S1_Tr 3	S2_Tr 3	-
	4	Lower	Lower	S1_Tr 4	S2_Tr 4	Lower	S1_Tr 4	S2_Tr 4	-
	5	-	-	S1_Tr 5	S2_Tr 5	-	S1_Tr 5	S2_Tr 5	-
	6	-	-	S1_Tr 6	S2_Tr 6	-	S1_Tr 6	S2_Tr 6	-
	7	-	-	S1_Tr 7	S2_Tr 7	-	S1_Tr 7	S2_Tr 7	-
	8	-	-	S1_Tr 8	S2_Tr 8	-	S1_Tr 8	S2_Tr 8	-
	9	Bass	Bass	S1_Tr 9	S2_Tr 9	Bass	S1_Tr 9	S2_Tr 9	-
	10	Drum	Drum	S1_Tr 10	S2_Tr 10	Drum	S1_Tr 10	S2_Tr 10	-
	11	Perc	Perc	S1_Tr 11	S2_Tr 11	Perc	S1_Tr 11	S2_Tr 11	-
	12	Acc1	Acc1	S1_Tr 12	S2_Tr 12	Acc1	S1_Tr 12	S2_Tr 12	-
	13	Acc2	Acc2	S1_Tr 13	S2_Tr 13	Acc2	S1_Tr 13	S2_Tr 13	-
	14	Acc3	Acc3	S1_Tr 14	S2_Tr 14	Acc3	S1_Tr 14	S2_Tr 14	-
	15	Acc4	Acc4	S1_Tr 15	S2_Tr 15	Acc4	S1_Tr 15	S2_Tr 15	-
	16	Acc5	Acc5	S1_Tr 16	S2_Tr 16	Acc5	S1_Tr 16	S2_Tr 16	-
Chord 1 Chann.		Off	1	Off	Off	2	2	2	Off
Chord 2 Chann.		Off	Off	Off	Off	3	3	Off	Off
MIDI IN Velocity		Normal	Normal	Normal	Normal	110	110	Normal	Normal
MIDI IN Oct. Trp.		P	P	P	P	P	P	P	P
MIDI IN Mute/Un.		P	P	-	-	P	P	P	P
Upper Oct. Trp.		0	0	0	0	0	0	0	0
Lower Oct. Trp.		0	0	0	0	0	0	0	0

Назначаемые параметры

Список функций, назначаемых на ножной переключатель

Функция	Описание
Off	Функция не назначена
Style Start/Stop	Функции одноименных кнопок панели управления
Play Stop Seq1	
Play Stop Seq2	
Pause Seq1	
Pause Seq2	
Synchro Start	
Synchro Stop	
Tap Tempo/Reset	
Tempo Lock	
Ritardando	
Accelerando	Постепенное увеличение темпа
Tempo Up	Увеличение значения темпа
Tempo Down	Уменьшение значения темпа
Intro 1	Функции одноименных кнопок панели управления
Intro 2	
Intro 3 / Count In	
Ending 1	
Ending 2	
Fill 1	
Fill 2	
Fill 3 / Break	
Variation 1	
Variation 2	
Variation 3	Выбор следующей вариации
Variation 4	
Variation Up	Выбор предыдущей вариации
Variation Down	Выбор предыдущей вариации
Fade In/Out	Функции одноименных кнопок панели управления
Memory	
Bass Inversion	Аналогично функции Bass Inversion (см. "Bass Inversion" на стр. 86)
Manual Bass	Функции одноименных кнопок панели управления
Style Up	Selects the next Style
Style Down	Selects the previous Style
Single Touch	Функции одноименных кнопок панели управления
STS1	
STS2	
STS3	
STS4	
STS Up	Выбор следующей установки STS
STS Down	Выбор предыдущей установки STS
Perform. Up	Выбор следующего перформанса
Perform. Down	Выбор предыдущего перформанса
Style Change	Номер стиля

Функция	Описание
Sound Up	Выбор следующей программы
Sound Down	Выбор предыдущей программы
Transpose Down	Функции одноименных кнопок панели управления
Transpose Up	
Upper Octave Up	
Upper Octave Down	
Punch In/Out	Включение/выключение записи в режиме вставки
FX A Mute	
FX B Mute	
FX C Mute	
FX D Mute	
FX All Mute	
Style-Upper1 Mute	
Style-Upper2 Mute	
Style-Upper3 Mute	
Style-Lower Mute	
Style-Drum Mute	
Style-Percussion Mute	
Style-Bass Mute	
Style-Acc1 Mute	
Style-Acc2 Mute	
Style-Acc3 Mute	
Style-Acc4 Mute	
Style-Acc5 Mute	
Style-Acc1-5 Mute	
Song-Melody Mute	Мьютирование трека 4 песни (обычно трек мелодии)
Song-Drum&Bass Mode	Мьютирование всех треков, за исключением треков 2 (обычно бас) и 10 (обычно ударные)
Solo Selected Track	
Damper Pedal	
Soft Pedal	
Sostenuto Pedal	
Bass&Lower Backing	Если стиль остановлен, и включен режим Split, можно воспроизводить трек Lower левой рукой, при этом Bass будет воспроизводить тонику аккорда. См. "Bass & Lower Backing" на стр. 100.
Ensemble On/Off	
QuarterTone	Включение/выключение функции Quarter Tone (четверть-тоновый строй)
Chord Latch	Удержание распознанного аккорда до момента отпущения педали
Chord Latch + Damper	Удержание распознанного аккорда до момента отпущения педали и сустейн треков, у которых включена опция Damper
Glide	При нажатой педали высота нот треков Upper плавно транспонируется в соответствии с их установками Pitch Bend. При отпущении педали высота нот плавно транспонируется в стандартную в соответствии с параметром "Time" (стр. 207).
FX CC12 Switch	Стандартные контроллеры FX
FX CC13 Switch	
Rotary Spkr On/Off	
Rotary Spkr Fast/Slow	
Text Page Up	Эти опции позволяют перемещаться по страницам текста, загруженного вместе с песней (стр. 154) или записью базы музыкальных данных (стр. 172)
Text Page Down	
SongBook Next	Переход к следующей записи базы музыкальных данных в выбранном пользовательском списке
Pad 1	Функции одноименных кнопок панели управления
Pad 2	
Pad 3	
Pad 4	
Pad Stop	

Список функций, назначаемых на программируемую педаль и слайдер

Функция	Описание
Off	Функция не назначена
Master Volume	
Keyboard Expression	
Joystick +X	Перемещение джойстика вправо
Joystick -X	Перемещение джойстика влево
Joystick +Y	Перемещение джойстика от себя
Joystick -Y	Перемещение джойстика на себя
Upper VDF Cutoff	Граничная частота фильтра (для программ, назначенных на треки Upper)
Upper VDF Resonance	Резонанс фильтра (для программ, назначенных на треки Upper)
FX CC12 Ctl	Стандартные контроллеры FX
FX CC13 Ctl	
Pad Volume	При назначении этой функции вы можете пропорционально управлять громкостью всех четырех пэдов одновременно. Имейте в виду, что состояние громкости пэда после ее изменения педалью или слайдером остается текущим и может быть сохранено в перформанс или STS соответствующей процедурой записи.

Список функций, назначаемых на программируемый переключатель

Функция	Описание
Off	Функция не назначена
Ritardando	Постепенное уменьшение значения Tempo
Accelerando	Постепенное увеличение значения Tempo
Style Up	Выбор следующего стиля
Style Down	Выбор предыдущего стиля
Perform. Up	Выбор следующего перформанса
Perform. Down	Выбор предыдущего перформанса
FX A Mute	
FX B Mute	
FX C Mute	
FX D Mute	
FX All Mute	
Style-Upper1 Mute	
Style-Upper2 Mute	
Style-Upper3 Mute	
Style-Lower Mute	
Style-Drum Mute	
Style-Percussion Mute	
Style-Bass Mute	
Style-Acc1 Mute	
Style-Acc2 Mute	
Style-Acc3 Mute	
Style-Acc4 Mute	
Style-Acc5 Mute	
Style-Acc1-5 Mute	
Song-Melody Mute	Мьютирование трека 4 песни (обычно трек мелодии)
Song-Drum&Bass Mode	Мьютирование всех треков, за исключением треков 2 (обычно бас) и 10 (обычно ударные)
Solo Selected Track	
Bass&Lower Backing	Если стиль остановлен, и включен режим Split, можно воспроизводить трек Lower левой рукой, при этом Bass будет воспроизводить тонику аккорда. См. "Bass & Lower Backing" на стр. 100.
QuarterTone	Включение/выключение функции Quarter Tone (четверть-тоновый строй)
FX CC12 Switch	Стандартные контроллеры FX
FX CC13 Switch	
Rotary Spkr On/Off	
Rotary Spkr Fast/Slow	
Text Page Up	Эти опции позволяют перемещаться по страницам текста, загруженного вместе с песней (стр. 154) или записью базы музыкальных данных (стр. 172)
Text Page Down	
SongBook Next	Переход к следующей записи базы музыкальных данных в выбранном пользовательском списке

Строй

Ниже приводится список строев (ладов), которые можно использовать в различных операционных режимах инструмента.

Equal

Стандартный строй современной западной музыки. Характеризуется равными интервалами между 12 полутонами.

Pure Major

Мажорный лад, характеризующийся совершенным консонансом мажорных аккордов выбранной тональности.

Pure Minor

Минорный лад, характеризующийся совершенным консонансом минорных аккордов выбранной тональности.

Arabic

Арабский строй, использующий четверть-тоновые интервалы. Тоника (параметр “Key”) устанавливается следующим образом:

C — для строя “rast C/bayati D”

D — для строя “rast D/bayati E”

F — для строя “rast F/bayati G”

G — для строя “rast G/bayati A”

A# — для строя “rast Bb/bayati C”

Pythagorean

Пифагорейский строй, основанный на музыкальной теории древнегреческих философов и математиков. Идеален для проведения темы мелодии.

Werckmeister

Стиль позднего барокко. Идеален для исполнения музыки XVIII века.

Kirnberger

Строй использовался в XVIII веке для настройки клавесинов.

Slendro

Индонезийский строй, в котором октава состоит из 5 нот (C, D, F, G, A). Для остальных нот используется равнотемперированный строй Equal.

Pelog

Индонезийский строй, в котором октава состоит из 7 нот. В тональности “До” (параметр Key = C) используют все белые клавиши, а для черных клавиш используется равнотемперированный строй Equal.

Stretch

Моделирует “растянутую” настройку акустического рояля. Она основана на равнотемперированном строе, однако ноты нижнего регистра немного занижаются, а верхнего — наоборот поднимаются.

User

Пользовательский строй, программируемый пользователем. Он используется в режимах воспроизведения стиля, секвенсера и воспроизведения песни. Пользовательский строй можно сохранить в перформанс, перформанс стиля, установку STS или в песню. В глобальном режиме выбрать пользовательский строй невозможно.

MIDI-данные

MIDI-контроллеры

В таблице приводится список всех сообщений Control Change и реакция на них Pa500.

СС#	Имя СС	Функция
0	Bank Select	Выбор программы
1	Mod1 (Y+)	Перемещение джойстика от себя
2	Mod2 (Y-)	Перемещение джойстика на себя
3	Undef. ctl	
4	Foot ctl	
5	Port.time	
6	Data ent.	
7	Volume	Громкость трека
8	Balance	
9	Undef. ctl	
10	Pan Pot	Панорама трека
11	Expression	Экспрессия
12	Fx Ctl 1	СС#12
13	Fx Ctl 2	СС#13
14-15	Undef. ctl	
16	Gen.pc.1	
17	Gen.pc.2	
18	Slider	
19	Gen.pc.4	
20-31	Undef. ctl	

Сообщения Control Change #32 - 63 являются младшими значащими байтами LSB (Least Significant Byte) сообщений Control Change #0 - 31, т. е. MSB (Most Significant Byte - старший значащий байт). Они изменяются в соответствии со своими прототипами MSB.

64	Damper	Демпферная педаль
65	Portamento	
66	Sostenuto	Педаль сустейна
67	Soft	Приглушающая педаль
68	Legato	
69	Hold 2	
70	Sustain level	
71	F.Res.Hp	Резонанс фильтра
72	Release	Время затухания
73	Attack	Время атаки
74	F.CutOff	Граничная частота фильтра (прозрачность)
75	Decay T.	Время спада
76	Lfo1 Sp.	Частота вибрато
77	Lfo1 Dpt	Глубина вибрато
78	Lfo1 Dly	Задержка вибрато
79	FilterEg	
80	Gen.pc.5	

81	Gen.pc.6	
82	Gen.pc.7	
83	Gen.pc.8	
84	Port.ctl	
85-90	Не определено	
91	Fx A/C	Уровень посыла на A/C (ревербератор)
92	Fx 2 ctl	
93	Fx B/D	Уровень посыла на B/D (модуляционный эффект)
94	Fx 4 ctl	
95	Fx 5 ctl	
96	Data Inc	
97	Data Dec	
98	NRPN Lsb	См. табл. ниже ^(*)
99	NRPN Msb*	См. табл. ниже ^(*)
100	RPN Lsb	См. карту MIDI-функций
101	RPN Msb	См. карту MIDI-функций
102-119	Не определено	
120	AllSOff	
121	Res Ctl	Переустановка всех контроллеров
122	LocalCt	
123	NoteOff	
124	OmniOff	
125	Omni On	
126	Mono On	
127	Poly On	

(*) Pa500 распознает следующие сообщения NRPN:

NRPN	CC#99 (MSB)	CC#98 (LSB)	CC#06 (Data Entry)
Vibrato Rate	1	8	0...127 ^(a)
Vibrato Depth	1	9	0...127 ^(a)
Vibrato Delay	1	10	0...127 ^(a)
Filter Cutoff f	1	32	0...127 ^(a)
Resonance	1	33	0...127 ^(a)
EG Attack Time	1	99	0...127 ^(a)
EG Decay Time	1	100	0...127 ^(a)
EG Release Time	1	102	0...127 ^(a)
Drum Filter Cutoff f	20	dd ^(b)	0...127 ^(a)
Drum Filter Resonance	21	dd ^(b)	0...127 ^(a)
Drum EG Attack Time	22	dd ^(b)	0...127 ^(a)
Drum EG Decay Time	23	dd ^(b)	0...127 ^(a)
Drum Coarse Tune	24	dd ^(b)	0...127 ^(a)
Drum Fine Tune	25	dd ^(b)	0...127 ^(a)
Drum Volume	26	dd ^(b)	0...127
Drum Panpot	28	dd ^(b)	0...127 ^(a)
Drum Rev Send (FX 1)	29	dd ^(b)	0...127 ^(a)
Drum Mod Send (FX 2)	30	dd ^(b)	0...127 ^(a)

(a). 64 = оригинальное значение параметра не изменяется

(b). dd = номер ударного инструмента 0...127 (C0...C8)

Сообщения Program Change, используемые в качестве управляющих команд

В таблице приведены все сообщения Program Change, используемые для управления стилями и секвенсорами. Эти сообщения передаются по управляющему (Control) каналу (см. "MIDI: MIDI In Channels" на стр. 209).

PC	Функция	PC	Функция	PC	Функция	PC	Функция	PC	Функция
Элементы стиля									
80	Intro 1	81	Intro 2	82	Intro 3/Count In	83	Variation 1	84	Variation 2
85	Variation 3	86	Variation 4	87	Fill 1	88	Fill 2	89	Fill 3/Break
90	Ending 1	91	Ending 2	92	Ending 3				
Управление стилем и секвенсерами									
93	Fade In/Out	94	Memory	95	Bass Inversion	96	Manual Bass	97	Tempo Lock
98	Single Touch	99	Style Change	100	Start/Stop (Style)	101	Play/Stop (Seq 1)	102	Play/Stop (Seq 2)

Замечание: Номера Program Change соответствуют системе нумерации 0-127.

Сообщения Control Change и Program Change, используемые в качестве управляющих команд

В таблице приведены все сообщения Control Change + Program Change, используемые для управления стилями и секвенсорами. Эти сообщения передаются по управляющему (Control) каналу (см. "MIDI: MIDI In Channels" на стр. 209). Если стиль уже выбран, достаточно передать сообщение Program Change.

CC#0	CC#32	PC	STS	PC	STS	PC	STS	PC	STS
Аналогично STS соответствующих стилей		64	STS 1	65	STS 2	66	STS 3	67	STS 4

Карта MIDI-функций

Функция		Передается	Принимается	Замечания
Basic Channel	Default	1–16	1–16	Запоминается
	Changed	1–16	1–16	
Mode	Default		3	
	Messages	X	X	
	Altered	*****		
Note Number:		0–127	0–127	
	True Voice	*****	0–127	
Velocity	Note On	O 9n, V=1–127	O 9n, V=1–127	
	Note Off	X V=64	X	
Aftertouch	Poly (Key)	O	O	Только данные секвенсора *1
	Mono (Channel)	O	O	Только данные секвенсора *1
Pitch Bend		O	O	
Control Change	0, 32	O	O	Bank Select (MSB, LSB) *1
	1, 2	O	O	Modulations *1
	6	O	O	Data Entry MSB *1
	38	O	O	Data Entry LSB *1
	7, 11	O	O	Volume, Expression *1
	10, 91, 93	O	O	Panpot, A/C FX Send, B/D FX Send *1
	64, 66, 67	O	O	Damper, Sostenuto, Soft *1
	65, 5	O	O	Portamento On/Off, Portamento Time *1
	71, 72, 73	O	O	Harmonic Content, EG time (Release, Attack) *1
	74, 75	O	O	Brightness, Decay Time *1
	76, 77, 78	O	O	Vibrato Rate, Depth, Delay *1
	98, 99	O	O	NRPN (LSB, MSB) *1, 2
	100, 101	O	O	RPN (LSB, MSB) *1, 3
120, 121	X	O	All sounds off, Reset all controllers *1	
Program Change		O 0–127	O 0–127	*1
	True #	*****	0–127	
System Exclusive		O	O	*4
System Common	Song Position	X	X	
	Song Select	X	X	
	Tune	X	X	
System Real Time	Clock	O	O	*5
	Commands	O	O	*5
Aux Messages	Local On/Off	X	X	
	All Notes Off	X	O (123–127)	
	Active Sense	O	O	
	Reset	X	X	
Notes	*1: Принимаются и передаются, если в глобальном режиме MIDI-фильтры In и Out установлены в Off. *2: Установки параметры программы, выбор записи базы музыкальных данных. *3: LSB, MSB = 00,00: диапазон Pitch Bend = 01,00: Fine Tune, = 02,00: Course Tune. *4: Содержит сообщения Inquiry и Master Volume, установок FX и Quarter Tone. Режим GM включен. *5: Передается только если параметр Clock Send (глобальный режим) установлен в On.			

Mode 1:OMNI ON, POLY
Mode 3:OMNI OFF, POLY

Mode 2:OMNI ON, MONO
Mode 4:OMNI OFF, MONO

O: Да
X: Нет

Идентифицируемые аккорды

Ниже приводится описание наиболее часто используемых аккордов, идентифицируемых Pa500, когда режим распознавания (параметр Chord Recognition) установлен в Fingered 2 (стр. 99). Идентифицируемые аккорды могут зависеть от выбранного режима Chord Recognition.

Замечание: *Fingered 2* выбирается в режиме клавиатуры *Split*; в режиме клавиатуры *Full Upper* вместо него выбирается *Fingered 3* или *Expert*.

Major

3-ноты

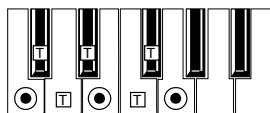

2-ноты

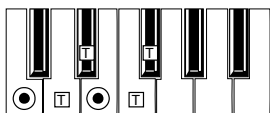

Major 6th

4-ноты

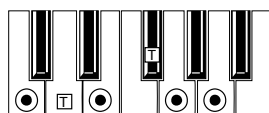

2-ноты

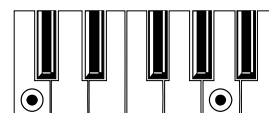

Major 7th

4-ноты

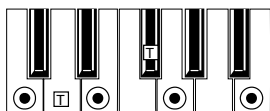

3-ноты



2-ноты



Sus 4

3-ноты

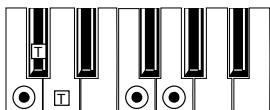

2-ноты

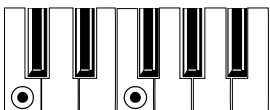

Sus 2

3-ноты

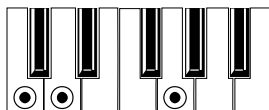

Dominant 7th

4-ноты

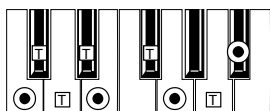

3-ноты



2-ноты

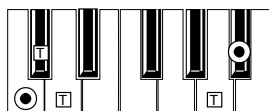

Dominant 7th Sus 4

4-ноты

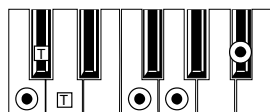

3-ноты

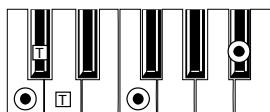

Dominant 7th^b5

4-ноты

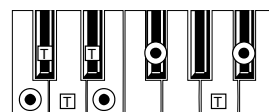

Major 7th^b5

4-ноты

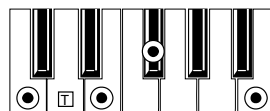

Major 7th Sus 4

4-ноты

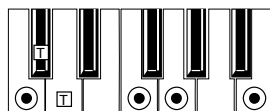

● = Ступени аккорда

▢ = Могут использоваться в качестве неустойчивых ступеней

Minor

3-ноты

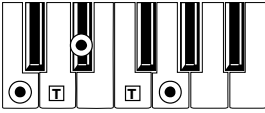

2-ноты

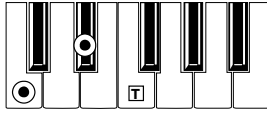
**Minor 6th**

4-ноты

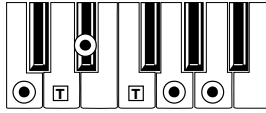
**Minor 7th**

4-ноты

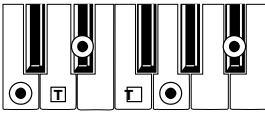

3-ноты

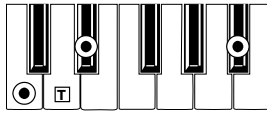
**Minor-Major 7th**

4-ноты

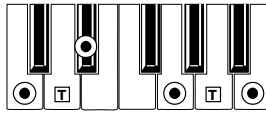

3-ноты

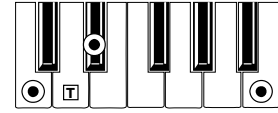
**Diminished**

3-ноты

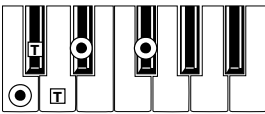
**Diminished Major 7th**

4-ноты

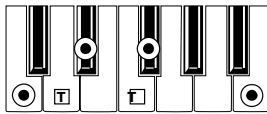
**Minor 7th^b5**

4-ноты

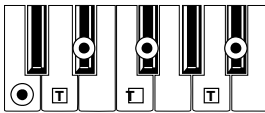
**Augmented**

3-ноты

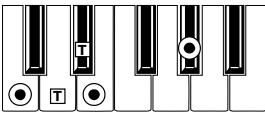
**Augmented 7th**

4-ноты

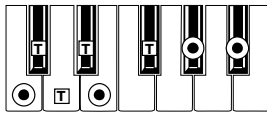
**Augmented Major 7th**

4-ноты

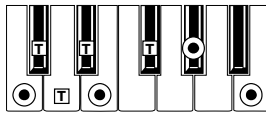
**No 3rd**

2-ноты

**No 3rd, no 5th**

1-нота

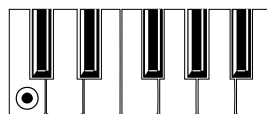

= Ступени аккорда

= Могут использоваться в качестве неустойчивых ступеней

Установка драйвера Korg USB MIDI

Для обмена MIDI-данными между Pa500 и компьютером можно использовать порт USB (эта функция называется MIDI Over USB). Это полезно при отсутствии в компьютере специализированного MIDI-интерфейса.

USB можно использовать одновременно с портами MIDI. Например, вы можете подключить Pa500 к секвенсору компьютера и одновременно управлять другим MIDI-инструментом посредством портов MIDI на Pa500.

Такое подключение дает возможность Pa500 одновременно быть входным MIDI-устройством, контроллером и тон-генератором.

Подключение Pa500 к компьютеру

Перед коммутацией Pa500 с компьютером установите в последнем драйвер KORG USB-MIDI, как описано ниже.

Системные требования драйвера KORG USB-MIDI

Windows

Компьютер: Компьютер с портом USB, удовлетворяющим требованиям Microsoft Windows XP или Vista.

Операционная система: Microsoft Windows XP/Vista (драйвер для x64 Edition в бета-стадии).

Macintosh

Компьютер: Компьютер Apple Macintosh с портом USB, удовлетворяющим требованиям Mac OS X. Поддерживается PPC или Intel Mac (Universal Binary).

Операционная система: Mac OS X версии 10.3 и старше.

Важное замечание

Права на все поставляемое с изделием программное обеспечение принадлежат Korg Inc.

Лицензионное соглашение прилагается отдельно. Перед установкой программ вы должны ознакомиться с ним и согласиться со всеми его пунктами.

Установка KORG USB-MIDI Driver в Windows

Подключайте Pa500 к компьютеру посредством USB только после установки KORG USB-MIDI Driver Tools.

Замечание: Для каждого используемого порта USB необходимо установить отдельный драйвер.

1. Вложите прилагаемый CD в привод CD-ROM.
2. В большинстве случаев, “KORG Pa500 Application Installer” запускается автоматически.
В противном случае, дважды щелкните “KorgSetup.exe” на CD.
3. Следуйте экранным инструкциям.
4. Перезагрузите компьютер и включите Pa500. Подключите Pa500 к компьютеру кабелем USB.
5. Откройте инструкции по установке следующей последовательностью действий:
Старт > все программы > KORG > KORG USB-MIDI Driver Tools > Installation manual.
6. Откройте программу установки следующей последовательностью действий:
Старт > все программы > KORG > KORG USB-MIDI Driver Tools > Install KORG USB-MIDI Device.
7. Следуйте экранным инструкциям по установке драйвера KORG USB-MIDI Driver.

Порты драйвера

После инсталляции, в MIDI-приложении (например, секвенсоре) вместе с другими MIDI-устройствами отобразятся следующие порты.

Pa500 KEYBOARD: Позволяет принимать MIDI-сообщения от Pa500 (данные клавиатуры и контроллеров) MIDI-приложением компьютера.

Pa500 SOUND: Позволяет передавать MIDI-сообщения из MIDI-приложения компьютера на внутренний тон-генератор Pa500.

Установка KORG USB-MIDI Driver в Mac OS X

1. Вложите прилагаемый CD в привод CD-ROM.
2. Дважды щелкните “KORG USB-MIDI Driver.pkg” в директории “KORG USB-MIDI Driver” на CD для запуска инсталлятора. Следуйте экранным инструкциям по установке драйвера.

Порты драйвера

После инсталляции, в MIDI-приложении (например, секвенсоре) вместе с другими MIDI-устройствами отобразятся следующие порты.

Pa500 KEYBOARD: Позволяет принимать MIDI-сообщения от Pa500 (данные клавиатуры и контроллеров) MIDI-приложением компьютера.

Pa500 SOUND: Позволяет передавать MIDI-сообщения из MIDI-приложения компьютера на внутренний тон-генератор Pa500.

Список клавиатурных сокращений

На страницу редактирования можно попасть, нажав соответствующую кнопку панели управления при нажатой кнопке SHIFT. Ниже приводится список сокращенных клавиатурных команд.

SHIFT+	Функция
<i>Любой операционный режим</i>	
Колесо DIAL	Смена темпа
Стрелки прокрутки	При отображении песен или записей базы музыкальных данных: переход к предыдущей/следующей алфавитной секции. Также действуют в режиме Media, при сортировке по имени (Name).
Sound	Пересылка программы, назначенной на выбранный трек, в буфер режима программы.
Global	Выбор страницы Setup/General Controls раздела MIDI глобального режима.
Media	Выбор страницы Preferences режима Media.
Start/Stop	Сброс аварийной ситуации.
Synchro (любая)	Выбор параметра MIDI Setup страницы Setup/General Controls раздела MIDI глобального режима.
Tempo Lock	Выбор страницы Lock раздела General Controls глобального режима.
SongBook	Выбор страницы Custom List режима SongBook.
Transpose (любая)	Выбор страницы Transpose Control раздела General Controls глобального режима.
SC Preset (любая)	Выбор страницы Scale раздела General Controls глобального режима.
<i>Режим воспроизведения стиля</i>	
Style Play	Выбор страницы Style Setup раздела Preferences.
Memory	Выбор страницы Style Preferences раздела Preferences.
Var или Fill	Выбор соответствующего элемента стиля на страницы Drum/Fill (раздел Style Controls).
Fade In/Out	Выбор параметра Fade In/Out страницы Basic раздела Preferences глобального режима.
Accomp.	Выбор параметра Chord Recognition панели Split главной страницы.
Split	Выбор страницы Key Velocity раздела Keyboard/Ensemble.
Ensemble	Параметр Ensemble Type страницы Ensemble (раздел Keyboard/Ensemble).
Pad (любая)	Выбор страницы Pad раздела Pad/Assignable Switches.
Assignable Switch (любой)	Выбор страницы Switch раздела Pad/Assignable Switches.

Upper Octave (любая)	Выбор страницы Tuning раздела Mixer/Tuning.
Style	Открытие окна "Write Current Style Performance".
Sound/Performance	Открытие окна "Write Performance".
STS	Открытие окна "Write STS".

Режим воспроизведения песни

Song Play	Выбор страницы General Control раздела Preferences.
Play/Stop - Seq 1 или 2	Синхронный старт обоих секвенсоров.
Upper Octave (любая)	Выбор страницы Tuning раздела Mixer/Tuning.
Fade In/Out	Выбор параметра Fade In/Out страницы Basic раздела Preferences глобального режима.
Split	Выбор страницы Key Velocity раздела Keyboard/Ensemble.
Pad (любая)	Выбор страницы Pad раздела Pad/Assignable Switches.
Assignable Switch	Выбор страницы Switch раздела Pad/Assignable Switches.
Sound/Performance	Открытие окна "Write Performance".

Режим работы со списком воспроизведения песен

>>	Выбор следующей песни из списка воспроизведения.
<<	Выбор предыдущей песни из списка воспроизведения.

Режим секвенсора

Sequencer	Выбор страницы Sequencer Setup раздела Preferences.
Upper Octave (любая)	Выбор страницы Tuning раздела Mixer/Tuning.

Доступны еще сокращенные команды, не требующие использования кнопки SHIFT.

Режим воспроизведения стиля

Exit + Menu (одновременно)	Возврат к оригинальному темпу.
----------------------------	--------------------------------

Глобальный режим

Global (удерживать нажатой)	Калибровка панели дисплея
-----------------------------	---------------------------

Неисправности

Общие проблемы

Не включается питание

- Убедитесь, что:
 - (1) кабель вставлен в розетку питания;
 - (2) кабель скоммутирован с инструментом;
 - (3) кабель не поврежден;
 - (4) сеть питания исправна.
- Проверьте — включен ли тумблер питания.
- Если питание не включается и после этого, обратитесь за помощью к местному дилеру или в ближайший сервисный центр компании KORG.

Отсутствует звук

- Убедитесь, что гнездо для подключения наушников не скоммутировано. При подключении наушников встроенные динамики мьютируются (стр. 22).
- Проверьте коммутацию используемой системы звукоусиления (стр. 22).
- Убедитесь, что включено питание всех компонентов системы звукоусиления.
- Убедитесь, что слайдер MASTER VOLUME на Pa500 не установлен в “0” (стр. 22).
- Если параметр Local установлен в Off, установите его в On (стр. 208).
- Если параметр Speaker установлен в Off, установите его в On (стр. 211).
- Если время атаки (параметр Attack) слишком большое, уменьшите его. Если громкость (параметр Volume) слишком маленькая, увеличьте ее (стр. 87, 94).

Не воспроизводятся ноты нижнего диапазона клавиатуры

- Если горит светодиод кнопки SPLIT, то клавиатура разбивается на две части: Lower (ноты ниже точки разделения клавиатуры) и Upper (ноты выше точки разделения клавиатуры). Если трек Lower мьютирован, размьютируйте его (стр. 33).

Некорректные звуки

- Убедитесь, что в пользовательских банках USER находятся корректные программы. Загрузите данные, соответствующие песне или стилю, которые необходимо воспроизвести (стр. 215).
- Убедитесь, что в пользовательских наборах ударных USER Drum Kits находятся корректные программы. Загрузите данные, соответствующие требуемому набору (стр. 215).
- Возможно, были модифицированы стили или перформансы. Загрузите данные соответствующих стилей или перформансов (стр. 215).

Звук не затухает

- Убедитесь, что правильно установлена полярность педали (стр. 207).

Не запускается выбранный стиль или песня

- Убедитесь, что параметр MIDI Clock установлен в Internal. Если используется синхросигнал MIDI Clock внешнего оборудования, то параметр MIDI Clock необходимо установить в MIDI или USB (в зависимости от порта, который используется для коммутации Pa500 с внешним оборудованием) и убедиться, что внешнее оборудование передает данные MIDI Clock (стр. 208).

Инструмент не реагирует на принимаемые MIDI-сообщения

- Убедитесь в правильности коммутации USB- или MIDI-кабелей (стр. 230).
- Убедитесь, что внешнее MIDI-оборудование передает информацию по MIDI-каналам, на которые настроен Pa500 (стр. 209).
- Убедитесь, что фильтры MIDI IN инструмента не запрещают прием MIDI-сообщений соответствующего типа (стр. 210).

ПеркуSSIONные звуки воспроизводятся некорректно

- Убедитесь, что треки перкуссии и ударных установлены в режим Drum Mode и внешнее оборудование не транспонирует ноты (стр. 92, 190).

При воспроизведении перкуSSIONных инструментов слышны “щелчки”

- Это явление объясняется природой звука (сэмпла) и неисправностью не является.

После выбора перформанса, стиля или установки STS слышен фоновый шум

- Выбранный перформанс, стиль или установка STS используют эффект “17 St. Analog Record”, моделирующий шум старого поцарапанного винилового носителя.

Неисправности носителей информации

Носитель не форматируется

- Убедитесь, что карта вставлена правильно.
- Убедитесь, что разрешена запись на карту (защитный замок разблокирован).

Данные на носитель не сохраняются

- Убедитесь, что носитель отформатирован (стр. 224).
- Убедитесь, что накопитель вставлен правильно.
- Убедитесь, что разрешена запись на карту (защитный замок разблокирован).
- Убедитесь, что Pa500 поддерживает работу с форматами данных, хранящихся на накопителе (стр. 213).

Технические характеристики

Клавиатура

Клавиатура: 61 нота, чувствительная к скорости нажатия (velocity)

Звуковые данные

Генератор звука: 80 голосов, 80 генераторов, резонансные фильтры, потрековые эквалайзеры

Мультитембральность: Внутренняя: 40 каналов; MIDI: 16 каналов

Заводские программы: 880 (включая стереофонический рояль и программы стандарта GM2) + 56 наборов ударных

Пользовательские программы: 128 + 64 набора ударных

Редактирование программ: Полнофункциональный редактор программ и наборов ударных

Эффекты: 4 стереофонических процессора + мастер-эквалайзер

Треки реального времени: 4 трека реального времени (Upper 1/2/3 и Lower), 4 пэдовых трека

Перформансы: 256 программируемых пользователем

Данные стилей

Заводские стили: До 448 ячеек памяти; около 320 заводских стилей

Пользовательские стили: 64 (все стили перезаписываемые)

Треки аранжировщика: 8

Редакция стиля: Функции записи и редактирования, режим гитары

Вариации паттернов/аккордов: До 42 паттернов на каждый стиль, включая 3 вступления, 3 коды, 3 сбивки

Установки STS: До 512 x 4 (треки реального времени + треки аккомпанемента), полностью программируемые

Секвенсор

Двойной секвенсор XDS: Независимые регулировки для каждого секвенсора; слайдер баланса громкости

4 сохраняемых в песне STS: В режиме базы музыкальных данных SongBook

Треки: 16 + 16

Редакция секвенсора: Функции записи и редактирования

Секвенсер аккомпанемента (Quick Record): Запись в реальном времени; пошаговая запись и редактирование

Текст/Аккорды: Отображаются на экране (совместимость со всеми популярными форматами)

Дополнительные характеристики

База музыкальных данных: Полностью программируемая. Позволяет формировать пользовательские списки.

Строй Arabic: Программируемый

Пэды: 4 кнопки + кнопка Stop

Совместимость: Серия i: по стилям; серия Pa: по стилям, перформансам, программам, песням и базе данных Song Book

Операционная система: KORG OPOS, реализующая многозадачный режим, возможность обновления и загрузки во время воспроизведения

Внутренняя память SSD Flash: 16 Мб для ОС и музыкальных ресурсов

Устройство хранения: Карты памяти Secure Digital (SD) и MultiMedia (MMC)

Система усиления: 2 x 15 Вт

Динамики: 2 (10 см вуфер + твиттер)

Пользовательский интерфейс

Дисплей: 320 x 240 точек, сенсорный, графический.

Контроллеры: Джойстик, колесо

Программируемые контроллеры: слайдер, переключатель

Регуляторы: Общая громкость, баланс громкости треков реального времени/аккомпанемента

Переключатели: Транспонирование, запоминание, фейдирование, ручной бас, ввод темпа, синхронизация, ансамбль

Справочная система: Гипертекстовая контекстуальная с поддержкой нескольких языков

Коммутация

MIDI: IN, OUT

USB: 1 устройство (1.1 Full Speed)

Аудиовыходы: 2 аналоговых (Left/Right)

Аудиовходы: 2 линейных

Наушники: 1 разъем

Педали: Демпферная, программируемая (переключатель, непрерывного типа)

Питание: 12 В постоянного тока от сетевого адаптера (прилагается)

Опции

Педаль громкости/экспрессии: Korg EXP-2, Korg XVP-10

Демпферная педаль: Korg DS-1H

Ножной переключатель: Korg PS-1

Физические данные

Потребляемая мощность: 15 Вт

Габариты: Ширина 1174 мм, глубина 404 мм, высота 183 мм без попитра

Вес 9.9 кг

Содержание

Гарантийное обслуживание	1
Правила эксплуатации	2
Электромагнитное излучение	2
Обновления	4
Слайдер BALANCE	4
Введение	5
Облегченный режим (Easy Mode)	5
Элементы страницы Style Play	6
Элементы страницы Song Play	6
Элементы страницы Lyrics	7
Лицевая панель	8
Тыльная панель	18
Основная информация	20
Работа в режиме реального времени	20
Упрощенный режим (Easy Mode)	20
Контактные адреса и телефоны	21
Комплектация	21
Структура руководства	22
Создание резервной копии системных файлов	22
Загрузка операционной системы	22
Загрузка музыкальных ресурсов	22
Начало работы	23
Коммутация сетевого адаптера	23
Включение/отключение инструмента	23
Управление громкостью	23
Слайдер секвенсора BALANCE	23
Наушники	24
Аудиовыходы	24
Аудиовходы	24
MIDI-коммутация	24
Демпферная педаль	24
Демонстрационная функция	24
Пюпитр	24
Толкование терминов	25
Программа (Sound)	25
Стиль (Style)	25
Пэд (Pad)	25
Треки реального времени (Keyboard)	26
Перформанс (Performance)	26

Секвенсор (Sequencer)	26
Описание логотипов	26
Описание интерфейса	27
Графический сенсорный дисплей	27
Режимы	30
Инверсные (выбранные) поля	30
Недоступные для редактирования параметры	30
Быстрый доступ	30
Краткое руководство	31
Включение инструмента и воспроизведение демонстрации	31
Включение инструмента	31
Отключение упрощенного режима	31
Воспроизведение демонстрации	32
Воспроизведение программ	33
Выбор программы и воспроизведение ее с клавиатуры	33
Одновременное воспроизведение двух или трех программ	34
Воспроизведение различных программ левой и правой рукой	36
Определение точки разбиения клавиатуры	37
Октавное транспонирование треков Upper	38
Выбор и сохранение перформансов	38
Выбор перформанса	39
Сохранение текущих установок в перформанс	39
Выбор и воспроизведение стилей	41
Выбор и воспроизведение стиля	42
Темп	43
Вступление, сбивка, вариация, кода	43
Установки STS	44
Пэды	44
Регулирование баланса громкости между треками стиля и реального времени	44
Управление громкостью каждого трека	44
Включение/мьютирование треков стиля	45
Добавление интервалов в партию правой руки (функция ENSEMBLE)	46
Воспроизведение песен	47
Выбор воспроизводимой песни	47
Воспроизведение песни	48
Изменение громкости треков	49
Включение/отключение треков песни	51
Солирование трека	51
Микширование двух песен	51

База музыкальных данных (SongBook)	52
Выбор требуемой записи из главного списка	53
Отображение полей Artist и Genre	53
Сортировка записей	54
Поиск записей	54
Добавление записей	56
Создание пользовательского списка Custom List	57
Выбор и использование пользовательского списка	58
Выбор установок записи STS	59
Запись новой песни	60
Оперативный режим записи (Quick Record)	60
Подготовка к записи	61
Запись	61
Повторная запись в режиме наложения	62
Сохранение песни на карту	63
Справочное руководство	65
Выбор элементов	65
Страница выбора программ	65
Страница выбора перформансов	66
Страница выбора стиля	66
Страница выбора пэда	67
Выбор установки STS	68
Страница выбора песен	68
Режим воспроизведения стиля	73
Начальные установки	73
Взаимосвязь стилей, перформансов и установок STS	73
Главная страница (стандартный вид)	73
Страница просмотра треков стиля	76
Панель управления громкостью Volume	78
Панель STS Name	79
Панель Sub-Scale	79
Панель Pad	79
Панель Split	80
Меню редактирования	80
Структура страницы редактирования	81
Mixer/Tuning: Volume/Pan	81
Mixer/Tuning: FX Send	83
Mixer/Tuning: EQ Gain	83
Mixer/Tuning: EQ Control	84
Mixer/Tuning: Tuning	85
Mixer/Tuning: Sub Scale	86
Effects: FX Select	88

Effects: FX A...D	88
Track Controls: Mode	89
Track Controls: Drum Volume	90
Track Controls: Easy Edit	91
Keyboard/Ensemble: Keyboard Control	92
Keyboard/Ensemble: Key/Velocity Range	93
Keyboard/Ensemble: Ensemble	94
Style Controls: Drum/Fill	96
Style Controls: Keyboard Range On/Off /Wrap Around	97
Pad/Switch: Pad	98
Pad/Switch: Assignable Switch	99
Preferences: Style Preferences	99
Preferences: Style Play Setup	101
Меню страницы	102
Диалоговое окно Write Performance	104
Диалоговое окно Write Single Touch Setting	104
Диалоговое окно Write Style Performance	105
Диалоговое окно Write Global-Style Play Setup	105
Режим записи стиля	106
Структура стиля	106
Импорт/экспорт стиля	107
Вход в режим записи	107
Выход из режима редактирования с(без) сохранением(я) результатов корректировки	108
Прослушивание стиля в режиме редактирования	108
Список записываемых событий	109
Главная страница — Record 1	109
Главная страница — Record 2/Cue	114
Главная страница — Guitar Mode	115
Процедура записи стиля	118
Меню редактирования	121
Структура страницы редактирования	122
Event Edit: Event Edit	123
Event Edit: Filter	126
Style Edit: Quantize	126
Style Edit: Transpose	128
Style Edit: Velocity	129
Style Edit: Cut	130
Style Edit: Delete	131
Style Edit: Delete All	132
Style Edit: Copy from Style	133
Pad Edit: Copy from Pad	134
Style Element Track Controls: Sound/Expression	135

Style Element Track Controls: Keyboard Range	136
Style Element Track Controls: Noise/Guitar	137
Style Element Chord Table: Chord Table	137
Style Track Controls: Type/Trigger/Tension	137
Import SMF	139
Export SMF	140
Меню страницы	140
Диалоговое окно Write Style	142
Диалоговое окно Copy Key/Chord	142
Диалоговое окно Copy Sounds	143
Диалоговое окно Copy Expression	143
Диалоговое окно Copy Key Range	143
Диалоговое окно Copy Chord Table	144
Диалоговое окно Overdub Step Recording	144
Режим записи пэдов	147
Структура пэда	147
Вход в режим записи пэда	147
Выход с сохранением или отменой изменений	148
Воспроизведение пэдов в режиме записи/редактирования	148
Главная страница - Record 1	148
Главная страница — Guitar Mode	152
Процедура записи пэда	155
Меню редактирования	155
Структура страницы редактирования	156
Event Edit: Event Edit	157
Event Edit: Filter	157
Pad Edit: Quantize	157
Pad Edit: Transpose	158
Pad Edit: Velocity	159
Pad Edit: Cut	160
Pad Edit: Delete	160
Pad Edit: Delete All	161
Pad Edit: Copy from Style	161
Pad Edit: Copy from Pad	162
Pad Track Controls: Sound/Expression	163
Pad Chord Table	165
Import: Import SMF	165
Export: SMF	166
Меню страницы	166
Диалоговое окно Write Pad	167

Режим воспроизведения песни	168
Управление секвенсорами	168
MIDI CLOCK	168
Tempo Lock и Link Mode	168
Общая громкость, громкость, баланс секвенсоров	168
Параметры трека	168
Песни и формат стандартного MIDI-файла	169
Параметры NRPN программы	169
Треки реального времени, пэдов и секвенсора	169
Главная страница	170
Страницы треков 1 — 8 и 9 — 16	173
Панель Volume	174
Панель Jukebox	175
Панель Lyrics & Markers	176
Панель STS Name	179
Панель Sub-Scale	179
Панель Pad	179
Панель Split	179
Меню редактирования	179
Структура страницы редактирования	180
Переключение между секвенсорами во время редактирования	180
Mixer/Tuning: Volume/Pan	181
Mixer/Tuning: FX Send	182
Mixer/Tuning: EQ Gain	183
Mixer/Tuning: EQ Control	184
Mixer/Tuning: Tuning	184
Effects: FX Select	184
Effects: FX A...D	186
Track Controls: Mode	186
Track Controls: Drum Volume	186
Track Controls: Easy Edit	186
Keyboard/Ensemble: Keyboard Control	187
Keyboard/Ensemble: Key/Velocity Range	187
Keyboard/Ensemble: Ensemble	187
Pad/Switch: Pad	187
Pad/Switch: Assignable Switch	187
Jukebox Editor	187
Groove Quantize	188
Preferences: Track Settings	190
Preferences: General Control	190
Меню страницы	192
Диалоговое окно Write Global-Song Play Setup	194

База музыкальных данных (SongBook)	195
Book	195
Book Edit 1	199
Book Edit 2	201
Custom List	202
List Edit	203
Lyrics/STS	204
Info	205
Меню страницы	206
Режим секвенсора	208
Управление	208
Формат песни и стандартного MIDI-файла	208
Главная страница	208
Вход в режим записи	211
Режим записи: страница мультитрекового секвенсора	212
Режим записи: страница пошаговой записи	215
Режим записи: страница секвенсора аккомпанемента	218
Пошаговый режим записи	221
Меню редактирования	225
Структура страницы редактирования	225
Mixer/Tuning: Volume/Pan	226
Mixer/Tuning: FX Send	227
Mixer/Tuning: EQ Gain	227
Mixer/Tuning: EQ Control	228
Mixer/Tuning: Tuning	228
Mixer/Tuning: Sub Scale	228
Effects: FX Select	229
Effects: FX A...D	230
Track Controls: Mode	230
Track Controls: Drum Volume	230
Track Controls: Easy Edit	230
Event Edit: Event Edit	231
Event Edit: Filter	233
Song Edit: Quantize	234
Song Edit: Transpose	235
Song Edit: Velocity	236
Song Edit: Cut/Insert Measures	237
Song Edit: Delete	237
Song Edit: Copy	238
Song Edit: Move	239
Song Edit: RX Convert	239
Preferences: Sequencer Setup	240

Меню страницы	240
Диалоговое окно Write Global-Sequencer Setup	242
Окно Song Select	242
Окно Save Song	242
Глобальный режим	245
Структура глобального режима	245
Главная страница	245
Меню редактирования	245
Структура страницы редактирования	246
General Controls: Basic	246
General Controls: Transpose Control	248
General Controls: Scale	249
General Controls: Lock	250
General Controls: Interface	253
Controllers: Pedal/Switch/Slider	254
MIDI: MIDI Setup / General Controls	256
MIDI: MIDI In Control	257
MIDI: MIDI In Channels	258
MIDI: MIDI Out Channels	259
MIDI: Filters	260
Audio Output: Metro / Speakers	260
Audio Setup: Master EQ	261
Touch Panel Calibration	262
Меню страницы	262
Диалоговое окно Write Global - Global Setup	263
Диалоговое окно Write Global - Midi Setup	263
Диалоговое окно Write SC Preset	264
Диалоговое окно Write Delete Help Language	264
Режим Media	265
Запоминающие устройства и встроенная память	265
Выбор и отмена выбора файлов	265
Типы файлов	265
Файловая структура носителя	266
Главная страница	267
Структура страницы	267
Навигационный инструментарий	268
Load	268
SAVE	272
COPY	277
Erase	279
Format	280
Utility	281

Preferences	282
USB	283
Меню страницы	284
Карты SD и MMC	286
MIDI	288
Понятие MIDI	288
Понятие MIDI Over USB	289
Стандартные MIDI-файлы	289
Формат GENERAL MIDI	289
Глобальный канал	289
Каналы Chord 1 и Chord 2	290
Управляющий канал Control	290
Коммутация MIDI	290
Коммутация Pa500 с мастер-клавиатурой	290
Коммутация Pa500 с MIDI-аккордеоном	291
Коммутация Pa500 с внешним секвенсором	291
Управление другим инструментом от Pa500	293
Приложение	294
Заводские данные	294
Стили	294
Элементы стиля	297
Управление стилем и воспроизведением	297
Установки STS	297
Программы (упорядочены по номерам банков)	298
Программы (упорядочены по номерам Program Change)	306
Наборы ударных	314
Мультисэмплы	315
Сэмплы ударных	318
Перформансы	321
Пэды	323
Эффекты	326
Установки MIDI (MIDI-конфигурации)	327
Назначаемые параметры	328
Список функций, назначаемых на ножной переключатель	328
Список функций, назначаемых на программируемую педаль и слайдер	330
Список функций, назначаемых на программируемый переключатель	331
Строй	332

MIDI-данные	333
MIDI-контроллеры	333
Сообщения Program Change, используемые в качестве управляющих команд . .	335
Сообщения Control Change и Program Change, используемые в качестве управляющих команд	335
Карта MIDI-функций	336
Идентифицируемые аккорды	337
Установка драйвера Korg USB MIDI	339
Подключение Pa500 к компьютеру	339
Системные требования драйвера KORG USB-MIDI	339
Установка KORG USB-MIDI Driver в Windows	339
Установка KORG USB-MIDI Driver в Mac OS X	340
Список клавиатурных сокращений	340
Неисправности	342
Технические характеристики	344