

KAWAI

CN29 Руководство пользователя

Введение

Игра на инструменте

Музыкальное меню

Записывающее устройство

Настройки

Приложение

RU

Благодарим вас за приобретение цифрового пианино Kawai CN29.

Настоящее руководство содержит важную информацию, которая поможет вам в полной мере использовать возможности инструмента. Внимательно ознакомьтесь со всеми разделами руководства и сохраните для последующего обращения в случае необходимости.

■ О руководстве пользователя

Прежде чем приступать к игре на инструменте, прочитайте раздел **"Введение"** (стр. 10). В нем описаны основные узлы и функции инструмента, порядок подключения сетевого кабеля и включения питания.

Раздел **"Игра на инструменте"** (стр. 18) содержит описание наиболее часто используемых функций и позволяет быстро приступить к использованию цифрового пианино CN29. А следующий за ним раздел **"Музыкальное меню"** (стр. 24) рассказывает о встроенных демонстрационных произведениях, пьесах Concert Magic и функции обучения.

В разделе **"Записывающее устройство"** (стр. 34) идет речь о том, как записывать и проигрывать композиции, сохраненные в памяти инструмента, а глава **"Настройки"** (стр. 37) содержит подробную информацию о параметрах для настройки тембров и характеристик клавиатуры, а также системные настройки.

Наконец, в разделе **"Приложение"** (стр. 52) представлен список демонстрационных произведений, пьес Concert Magic и композиций функции обучения, приведен перечень возможных проблем и способов их решения, инструкция по сборке инструмента, а также его полные технические характеристики.

Правила безопасной эксплуатации

СОХРАНИТЕ ЭТО РУКОВОДСТВО

ОПАСНОСТЬ ВОЗГОРАНИЯ, ПОРАЖЕНИЯ ЭЛЕКТРИЧЕСКИМ ТОКОМ ИЛИ ПОЛУЧЕНИЯ ТРАВМ

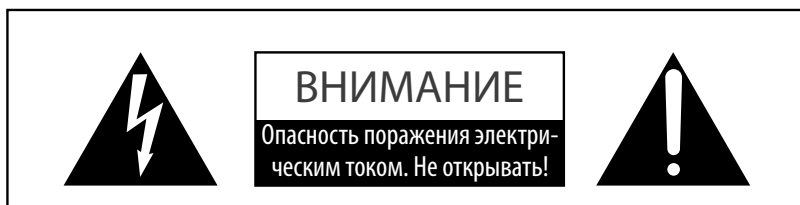

ПРЕДУПРЕЖДЕНИЕ

Чтобы уменьшить опасность возгорания или поражения электрическим током, не подвергайте устройство воздействию дождя или высокой влажности.

ВНИМАНИЕ: ОПАСНОСТЬ ПОРАЖЕНИЯ ЭЛЕКТРИЧЕСКИМ ТОКОМ — НЕ ОТКРЫВАТЬ.

ЧТОБЫ СНИЗИТЬ СТЕПЕНЬ РИСКА УДАРА ТОКОМ, НЕ РАЗБИРАЙТЕ АДАПТЕР ПИТАНИЯ.

НЕ СОДЕРЖИТ ДЕТАЛЕЙ, ОБСЛУЖИВАЕМЫХ ПОЛЬЗОВАТЕЛЕМ. ОБСЛУЖИВАЕТСЯ ТОЛЬКО КВАЛИФИЦИРОВАННЫМИ ТЕХНИКАМИ.



Символ молнии со стрелочкой в равнобедренном треугольнике предупреждает пользователя о наличии неизолированного высокого напряжения в устройстве. Это может стать причиной удара током.



Восклицательный знак в равнобедренном треугольнике предупреждает пользователя о важных действиях по управлению устройством и его обслуживанию, содержащихся в данной инструкции.

Расшифровка пиктограмм



Обозначает необходимость осторожных действий.
Данная пиктограмма предупреждает об опасности защемления пальцев.



Обозначает запрещенные действия.
Данная пиктограмма предупреждает о запрете самостоятельного ремонта устройства.



Обозначает необходимые действия.
Данная пиктограмма предлагает пользователю отключить шнур питания от электророзетки.

Перед использованием устройства прочитайте данную инструкцию.

- 1) Прочитайте данную инструкцию.
- 2) Сохраните данную инструкцию.
- 3) Соблюдайте все меры предосторожности.
- 4) Следуйте всем указаниям.
- 5) Не используйте устройство рядом с водой.
- 6) Очищайте только с помощью сухой ткани.
- 7) Не блокируйте вентиляционные отверстия.
Разместите устройство в соответствии с указаниями производителя.
- 8) Не размещайте вблизи источников тепла – батарей, обогревателей, духовок или других устройств (в т. ч. усилителей), от которых исходит тепло.
- 9) Правильно используйте поляризованные штепсели и штепсели с заземлением. У поляризованного штепселя одна пластина шире другой. У штепселя с заземлением, помимо двух пластин, есть заземляющий штырек. Широкая пластина и штырек обеспечивают вашу безопасность. Если у вас не получается вставить штепсель в розетку, вызовите электрика, чтобы заменить розетку.
- 10) Берегите шнур питания: не наступайте на него, не давите на него (в особенности у штепселей, электророзеток и в местах подключения к устройству).
- 11) Используйте только аксессуары, поставляемые производителем.
- 12) Для транспортировки в пределах помещения и для установки устройства используйте только тележки, стойки, треноги, кронштейны или столики, указанные производителем или продаваемые вместе с устройством. Пользуясь тележкой, будьте осторожны, чтобы не опрокинуть всю конструкцию.
- 13) Отключайте питание во время грозы или долгих перерывов в использовании устройства.
- 14) Обслуживается только квалифицированными техниками. Сервисное обслуживание требуется в случае возникновения повреждений: например, вы повредили шнур питания, пролили что-нибудь на пианино или уронили в него какой-либо предмет, устройство оказалось под дождем, устройство уронили, или оно не функционирует.



ВНИМАНИЕ! При использовании электроустройств необходимо соблюдать следующие меры безопасности.



ПРЕДУПРЕЖДЕНИЕ

Означает потенциальную угрозу в случае неправильного использования устройств, что может привести к серьезной травме или смерти.

Устройство следует подключать к розетке сети переменного тока с указанным напряжением.



- Убедитесь, что вилка провода питания подходит к розетке, а напряжение соответствует указанному номиналу.
- Несоблюдение этих рекомендаций может стать причиной возникновения пожара.

Не беритесь за провод питания мокрыми руками.



Это может вызвать поражение электрическим током.

Не допускайте попадания посторонних предметов внутрь устройства.

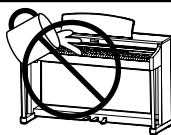

Попадание внутрь воды, иголок и других подобных предметов может стать причиной короткого замыкания. Не допускайте попадания брызг или капель жидкости на устройство. Не ставьте на устройство вазы или другие сосуды с жидкостью.

Банкетку используйте только по назначению – для игры на инструменте.

- Не становитесь на нее.
- Банкетка рассчитана только на одного человека.
- Открывайте крышку только стоя.
- Время от времени подкручивайте винты стойки.

Это может стать причиной опрокидывания банкетки или причинения травмы.

При использовании наушников делайте перерывы, если играете с высоким уровнем громкости.

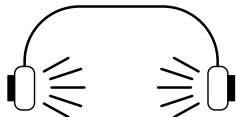

Это может вызвать проблемы со слухом.

Не опирайтесь о клавиатуру.

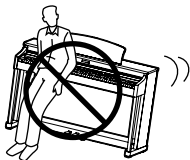

Это может стать причиной опрокидывания устройства и причинения травмы.

Не разбирайте устройство, не пытайтесь его самостоятельно отремонтировать или модифицировать.

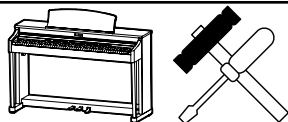

Это может стать причиной поражения электрическим током, короткого замыкания и выхода инструмента из строя.

При отключении устройства от электросети держитесь только за вилку.



- Если, пытаясь отключить устройство от электросети, вы будете тянуть за провод, это может вызвать повреждение провода, короткое замыкание, поражение электрическим током и возгорание.

Выключенное с помощью выключателя устройство не отключается от сети полностью. При долгих перерывах в использовании устройства извлекайте вилку из розетки.



- Несоблюдение этой рекомендации может вызвать возгорание в случае грозových разрядов.
- Несоблюдение этих требований может привести к перегреву устройства и вызвать пожар.

Провод питания для этого устройства может быть оснащен поляризованной вилкой с двумя плоскими контактами разной ширины. Это сделано специально для безопасности. Если вам не удастся вставить вилку в розетку, обратитесь к электрику для замены розетки. Обеспечивайте правильность подключения поляризованных вилок и вилок с заземляющим контактом.

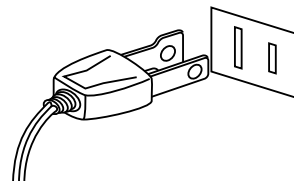

Рекомендуется размещать инструмент рядом с розеткой, чтобы при необходимости можно было быстро выдернуть вилку, так как электрические схемы устройства остаются под напряжением, даже если оно выключено.

ВНИМАНИЕ

Означает потенциальную опасность, которая в случае неправильного обращения с устройством может вызвать травму или повреждение самого устройства.

Не допускается использование устройства в следующих условиях.

- Рядом с окнами, где устройство может подвергаться воздействию прямых солнечных лучей.
- В местах с повышенной температурой, например рядом с обогревателем.
- В местах с пониженной температурой, например вне помещения.
- В местах с повышенной влажностью.
- В местах с высокой степенью запыленности.
- В местах, где устройство может подвергаться сильной вибрации.

Несоблюдение этих требований может вызвать повреждение устройства. Устройство предназначено для использования только в умеренном климате (не в тропическом).

Для подключения к электросети используйте только адаптер переменного тока, входящий в комплект.

- Не используйте другие адаптеры с этим устройством.
- Не используйте входящий в комплект адаптер или провод для подключения других устройств.

Крышку клавиатуры закрывать плавно.



При резком закрывании крышки вы можете повредить себе пальцы.

Перед выполнением кабельных соединений убедитесь, что все устройства выключены.

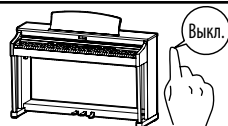

В противном случае одно или несколько устройств могут получить повреждения.

Не двигайте устройство по полу. Будьте осторожны, не допускайте опрокидывания устройства.

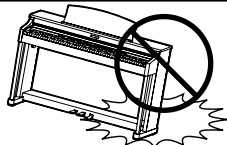

Приподнимайте устройство при перемещении. Обратите внимание, что устройство тяжелое, и переносить его лучше вдвоем. Уронив устройство, вы можете повредить его.

Не устанавливайте устройство рядом с бытовыми электроприборами, такими как телевизор или радиоприемник.

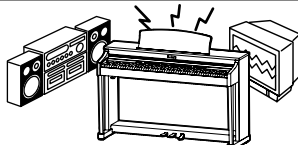

- В противном случае при использовании устройства вы будете слышать помехи.
- При возникновении шумов отодвиньте пианино от электроприборов или подключите его к другой розетке.

При подсоединении провода питания и соединительных кабелей не допускайте их спутывания.



В противном случае вы рискуете повредить провода, что может вызвать короткое замыкание, поражение электрическим током или возгорание.

Не используйте для чистки устройства бензин или растворители.



- Это может привести к обесцвечиванию покрытия или деформированию корпуса.
- Для чистки смочите мягкую ткань теплой водой, отожмите и протрите корпус устройства.

Не становитесь на устройство и не прилагайте к нему избыточной силы.



- Это может привести к деформированию устройства, его опрокидыванию, повреждению или получению травм.

Не ставьте на устройство свечи или другие источники открытого пламени.

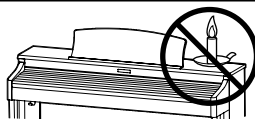

Свеча может упасть и вызвать пожар.

Не препятствуйте свободному току воздуха, не закрывайте вентиляционные отверстия газетами, скатертями, шторами и другими предметами.

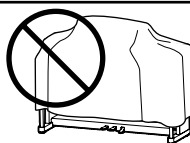

Несоблюдение этих рекомендаций может стать причиной возникновения пожара.

Устанавливайте устройство в таком месте, где ничто не мешало бы свободному току воздуха для нормальной вентиляции. Оставляйте вокруг устройства не менее 5 см свободного пространства для вентиляции.

Ремонт устройства должен выполнять квалифицированный специалист, вызывать которого необходимо в следующих случаях:

- Если поврежден провод питания или розетка.
- Если внутрь устройства попала жидкость или посторонние предметы.
- Если устройство попало под дождь.
- Если в устройстве обнаружены признаки ненормальной работы.
- Если устройство уронили или повредили его корпус.

Замечания по ремонту

При возникновении каких-либо сбоев немедленно выключите устройство, отключите питание и свяжитесь с магазином, в котором вы приобрели инструмент.

ВНИМАНИЕ

Во избежание поражения электрическим током вставляйте вилку в розетку до упора.

ВНИМАНИЕ:

Утилизация электронного оборудования



Этот символ означает, что отслужившее свой срок устройство должно быть сдано для утилизации в специальный пункт сбора электронного оборудования.

Это изделие нельзя выбрасывать вместе с обычными бытовыми отходами. Корректная утилизация поможет предотвратить возможные негативные последствия для окружающей среды и здоровья людей. Для получения более подробной информации обращайтесь в местные органы управления.
(Только для стран ЕС)



Основные характеристики/параметры

Входные электрические параметры: постоянный ток 15В 4А

Адаптер переменного тока: PS-154

Основные характеристики/параметры адаптера переменного тока (PS-154)

Входные характеристики: переменный ток 100-240В, 50/60Гц 1.5А

Выходные характеристики: постоянный ток 15В 4А

Страна изготовления:

Индонезия

Название и адрес производителя:

KAWAI MUSICAL INSTRUMENTS MFG. CO. LTD

200 Terajima-Cho Naka-ku Hamamatsu Japan 430-8665.

Импортер (Только для Российской Федерации)

ООО «Кавай Пиано»

115054, г. Москва, Дубининская ул., д. 57, стр. 4

Год и месяц производства инструмента указаны на паспортной табличке справа от серийного номера в виде трёхзначного кода. Первые две цифры обозначают год производства, последний символ – месяц (1–9 = Январь – Сентябрь, X = Октябрь, Y = Ноябрь, Z = Декабрь). Пример: «14Y» следует читать как «Ноябрь 2014».

Паспортная заводская табличка находится на нижней стороне корпуса, как показано на рисунке.

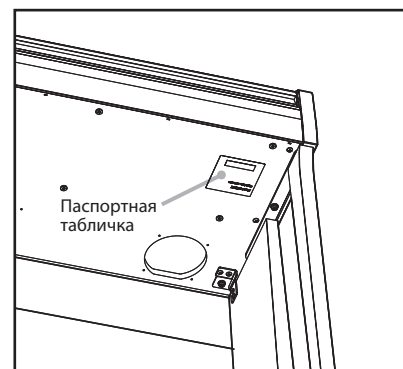

О Bluetooth

- Название и логотип Bluetooth® являются зарегистрированными товарными знаками, принадлежащими Bluetooth SIG, Inc., и использование этих товарных знаков Kawai Musical Instruments Mfg. Co., Ltd. возможно только по лицензии. Другие товарные знаки и наименования являются собственностью соответствующих владельцев.
- Диапазон радиочастот: 2400-2483,5 МГц. Максимальная мощность передатчика: 2,5 мВт.
- Наличие функции Bluetooth зависит от региона продаж.

Содержание

Правила безопасной эксплуатации	4
Содержание	9

Введение

Kawai CN29 - общее знакомство	10
1. Характерные особенности	10
2. Пояснительные иллюстрации в руководстве пользователя	11
Элементы управления и коммутация	12
Подготовка инструмента к работе	14
1. Питание	14
2. Крышка клавиатуры и пюпитр	15
3. Громкость и наушники	16
4. Педали	17

Игра на инструменте

Выбор тембров	18
Режим Dual (Наложение тембров)	19
Режим Four Hands (Игра в четыре руки)	21
Метроном	22

Музыкальное меню

Демонстрационные произведения	24
Функция Concert Magic	25
Типы произведений Concert Magic	27
Режимы Concert Magic	28
Демонстрационные режимы Concert Magic	29
Функция обучения	30
1. Выбор учебника/пьесы	30
2. Прослушивание выбранной учебной пьесы	32
3. Раздельное разучивание партий правой и левой руки	33

Записывающее устройство

Записывающее устройство	34
1. Запись композиции	34
2. Воспроизведение	35
3. Удаление композиции	36

Настройки

Меню настроек	37
1. Реверберация	38
2. Транспонирование	39
3. Регулировка тембра	40
4. Режим Dual	41
5. Режим Four Hands	41
6. Подстройка высоты тона	41
7. Чувствительность клавиатуры	42
8. Виртуальный настройщик (интеллектуальный режим)	43
9. Шум демпферов	44
10. Громкость клавиатуры	45
11. Пространственный звук в наушниках	46
12. Тип наушников	47
13. Bluetooth MIDI	48
14. Настройки MIDI	49
15. Автоматическое отключение дисплея	49
16. Автоматическое отключение питания	50
17. Настройки запуска	51
18. Возврат к заводским установкам	51

Приложение

Подключение внешних устройств	52
USB MIDI (разъем USB to Host)	53
Поиск и устранение неисправностей	54
Руководство по сборке	55
Список демонстрационных композиций	59
Список произведений Concert Magic	59
Список учебных пьес	60
Технические характеристики	62

* Информацию по MIDI-функциям и настройкам вы найдете в дополнительном PDF-файле, который можно загрузить с веб-сайта Kawai Global: <http://www.kawai-global.com/support/manual>

1 Характерные особенности

Клавишная механика «Responsive Hammer III» с покрытием Ivory Touch и функцией Let-Off

Новая механика *Responsive Hammer III* (RHIII) воссоздает характерные ощущения от прикосновения к клавишам, как у настоящего акустического рояля. Очень естественный ход клавиатуры и технология с использованием трех сенсоров высокой точности обеспечивает прекрасную отзывчивость инструмента для динамичного и реалистичного исполнения. Градиент тяжести клавиатуры отражает распределение веса молоточков акустического фортепиано: клавиши нижних октав требуют большего усилия при нажатии, а клавиши верхних — меньшего, в то время как конструктивное усиление механики повышает стабильность при исполнении фортиссимо и стаккато.

Особенностью цифрового пианино CN29 является также *Ivory Touch* — уникальное покрытие клавиш, имитирующее слоновью кость. Оно впитывает влагу и препятствует скольжению пальцев во время игры. Функция *let-off* имитирует «ступеньку» в момент мягкого нажатия клавиш, как при игре на акустическом рояле, отвечая тем самым ожиданиям самых взыскательных пианистов.

Тембр роялей Shigeru Kawai SK-EX и Kawai EX, воссозданный технологией Harmonic Imaging

Цифровое пианино CN29 включает волшебный тембр нашего лучшего концертного рояля Shigeru Kawai SK EX. Известные в мире музыки как «прекрасные японские рояли», инструменты Shigeru Kawai получили широкое признание и сегодня украшают сцены концертных залов и музыкальных заведений во всем мире. Они высоко ценятся за исключительную чистоту звука. Кроме того, модель CN29 включает также характерный тембр знаменитого концертного рояля EX, который профессиональные пианисты часто выбирают для выступлений на международных фортепианных конкурсах имени Шопена, Чайковского и Рубинштейна.

Звук обоих инструментов был тщательно записан и достоверно воспроизведен с помощью сэмплов на каждую из 88 клавиш с использованием технологии *Harmonic Imaging™*. Эта уникальная технология обеспечивает точное воссоздание широкого динамического диапазона оригинального рояля, позволяя исполнителю развивать необычайный уровень выразительности от мягкого деликатного пианиссимо до мощного энергичного фортиссимо.

Подключение по Bluetooth® MIDI

Помимо стандартных MIDI-разъемов для подключения к внешним устройствам, в цифровом пианино CN29 реализована технология *Bluetooth MIDI*, которая делает возможным беспроводное подключение к инструменту совместимых смарт-устройств. Подключив к цифровому пианино CN29 телефон, планшет или ноутбук, вы можете пользоваться новыми интересными музыкальными приложениями, расширяющими возможности обучения и игры — без дополнительных кабелей.

* Наличие функции Bluetooth зависит от региона продаж.

Записывающее устройство и функция обучения

Встроенная память цифрового пиано CN29 позволяет записывать до трех композиций. Вы можете воспроизвести нужную вам композицию одним нажатием кнопки.

Функция обучения позволяет самым целеустремленным исполнителям оттачивать свое мастерство с помощью коллекции этюдов Черни и Бургмюллера и пьес из знаменитых учебников издательства Alfred Music. Вы можете отдельно разучивать партию правой и левой руки и изменять темп пьесы для отработки самых трудных фрагментов.

2 Пояснительные иллюстрации в руководстве пользователя

В руководстве использован ряд иллюстраций, поясняющих назначение различных функций цифрового пианино CN29. Следующие примеры показывают состояние светодиодных индикаторов на кнопках, порядок нажатия этих кнопок, а также вид отображаемого на дисплее текста.

■ Состояния светодиода на кнопке



Светодиод не горит:
Тембр/функция не выбрана.



Светодиод горит:
Тембр/функция выбрана.



Светодиод мигает:
Выбранный тембр или функция в ожидании дальнейших действий.

■ Порядок нажатия кнопки



Обычное нажатие:
Выбор тембра или функции.



Двойное нажатие:
Выбор тембра или функции.



Многokrатное нажатие:
Последовательный выбор тембров или настроек.

■ Пояснительный текст в руководстве

Текст с обычными инструкциями и пояснениями отображается стандартным шрифтом 9 пунктов.

- **Пояснительные подписи к снимкам экранов и функциям кнопок отображаются полужирным шрифтом 8,5 пунктов.**

* Примечания к функциям сопровождаются звездочкой (*) и отображаются шрифтом 8 пунктов.

Примеры, описывающие порядок действий, отображаются курсивом 8 пунктов на серой плашке.

Текст с указанием альтернативных вариантов действий отображается курсивом 9 пунктов.

Элементы управления и коммутация

Введение

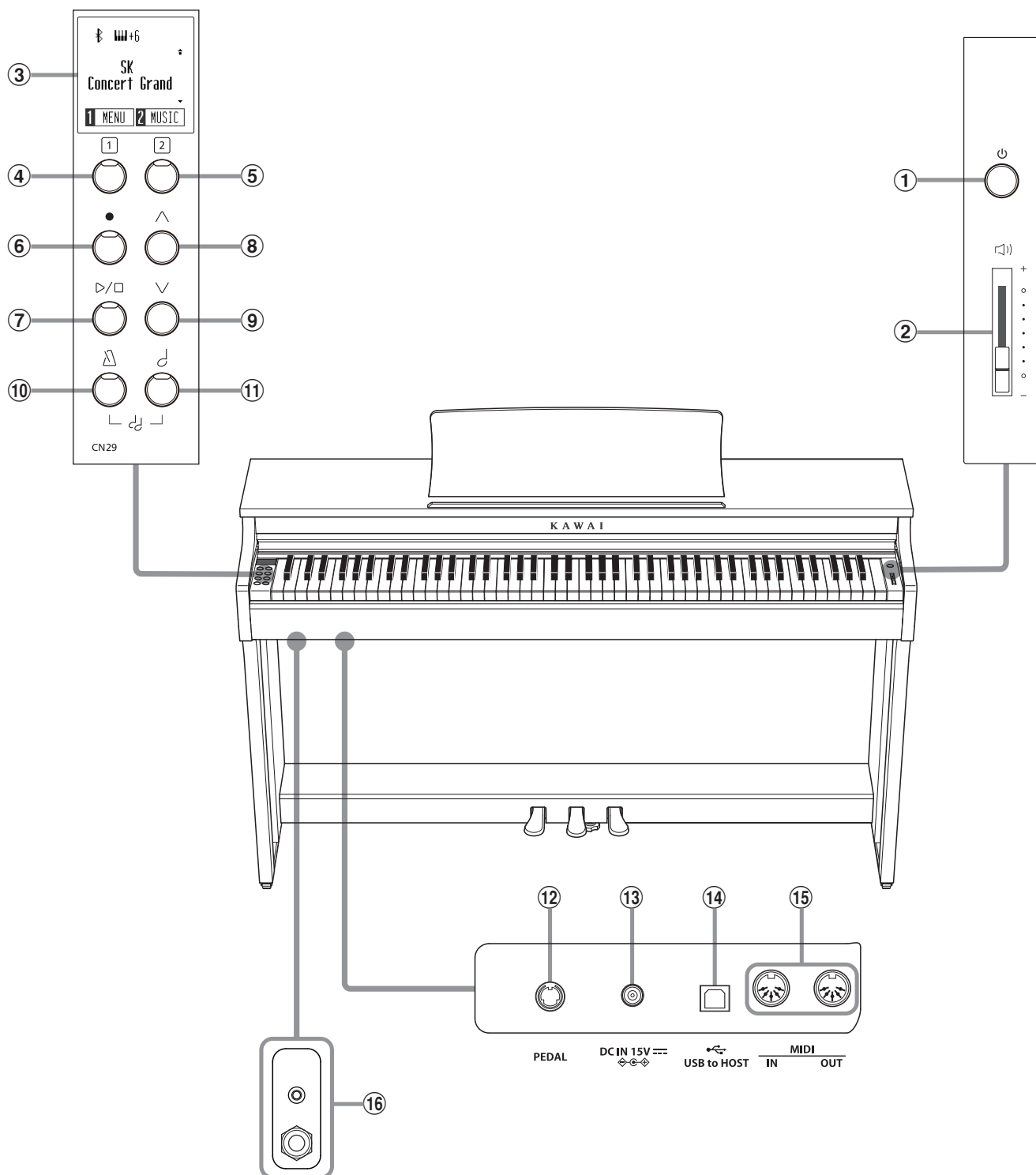

① Кнопка POWER (Питание)

Служит для включения/выключения цифрового пианино CN29. Не забывайте выключать питание после использования.

② Слайдер MASTER VOLUME (Общая громкость)

Этот регулятор управляет общей громкостью встроенных динамиков CN29 или подключенных наушников.

③ OLED-дисплей

OLED-дисплей отображает полезную информацию, например, название выбранного тембра, значения параметров и статус других функций, когда они активны. На иллюстрации ниже приведен пример экрана обычного режима работы.

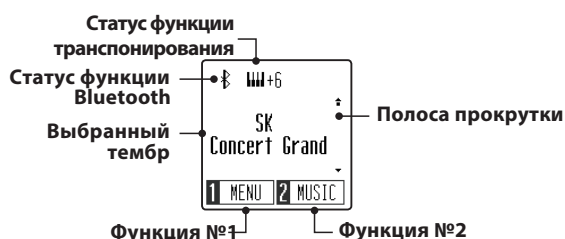

* Дисплей нового инструмента закрыт защитной пленкой. Прежде чем начать играть, снимите эту пленку.

④ ⑤ Функциональные кнопки (FUNCTION)

Предназначены для выбора одной из функций/опций, указанных в нижней части дисплея. Пример показан на иллюстрации ниже.

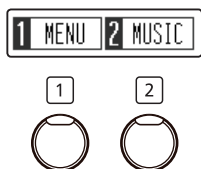

⑥ Кнопка REC (Запись)

Используется для записи вашего исполнения во встроенную память CN29.

⑦ Кнопка PLAY / STOP (Воспроизведение/Стоп)

Используется для начала/остановки воспроизведения композиций, сохраненных в памяти цифрового пианино CN29 и учебных пьес из встроенной коллекции.

⑧ ⑨ Кнопки со СТРЕЛКАМИ (Вверх/Вниз)

Используются для перелистывания тембров, навигации по пунктам меню и изменения значений параметров.

⑩ Кнопка METRONOME

Включение/выключение функции метронома, регулировка темпа, установка тактового размера и настройка громкости.

⑪ Кнопка SOUND SELECT

Используются для выбора тембров, которые будут воспроизводиться на клавиатуре цифрового пианино CN29.

Одновременное нажатие кнопок METRONOME и SOUND SELECT активирует режим Dual, позволяя играть двумя тембрами одновременно.

⑫ Разъем PEDAL (Для педали)

Используется для подключения педального блока к инструменту.

⑬ Разъем DC IN (Для адаптера)

Используется для подключения к инструменту адаптера питания.

⑭ Порт USB to Host

Позволяет подключать инструмент к компьютеру с помощью USB-кабеля типа "A" для приема и передачи MIDI-данных.

⑮ Разъемы MIDI IN/OUT

Служат для подключения инструмента к внешним MIDI-устройствам (музыкальные инструменты, компьютер) с целью приема и передачи MIDI-данных.

⑯ Разъемы PHONES (Наушники)

Эти разъемы используются для подключения стереонаушников к цифровому пианино CN29. Для удобства предусмотрены разъемы 3,5 и 6,3 мм, которые можно использовать одновременно, подключив к инструменту сразу две пары наушников.

1 Питание

1. Подключение адаптера питания к инструменту

Подсоедините адаптер переменного тока к гнезду DC IN в нижней части инструмента, как показано на рисунке.

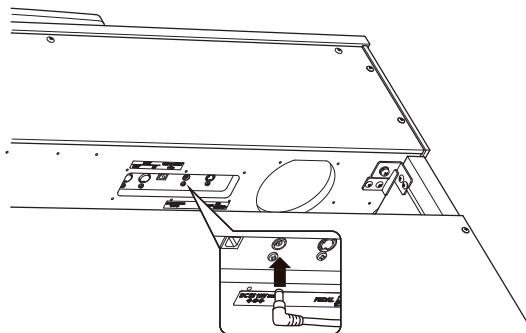

2. Подключение адаптера питания к розетке

Вставьте вилку адаптера в сетевую розетку.

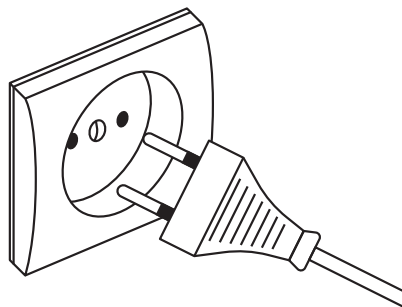

3. Включение питания

Нажмите кнопку питания на передней панели справа.

Инструмент включится, и на дисплее высветится надпись SK Concert Grand. Это означает, что активен тембр концертного рояля, и инструмент готов к работе.

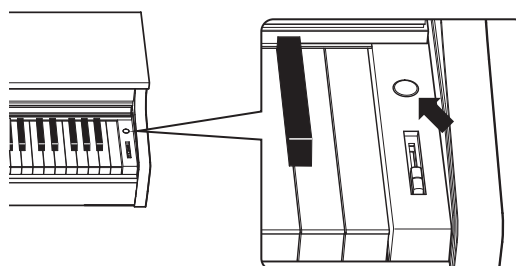

* Цифровое пианино CN29 имеет энергосберегающий режим, который автоматически отключает инструмент по истечении указанного периода бездействия. Подробности см. в разделах "Автоматическое отключение дисплея" и "Автоматическое выключение питания", стр. 49-50.

2 Крышка клавиатуры и пюпитр

■ Открывание крышки клавиатуры

Аккуратно приподнимите крышку клавиатуры, удерживая ее двумя руками, затем плавно вдвиньте ее в корпус инструмента.

Чтобы закрыть крышку клавиатуры, плавно потяните ее к себе, удерживая двумя руками, затем аккуратно опустите.

* Чтобы не причинить себе травмы, закрывайте крышку медленно.

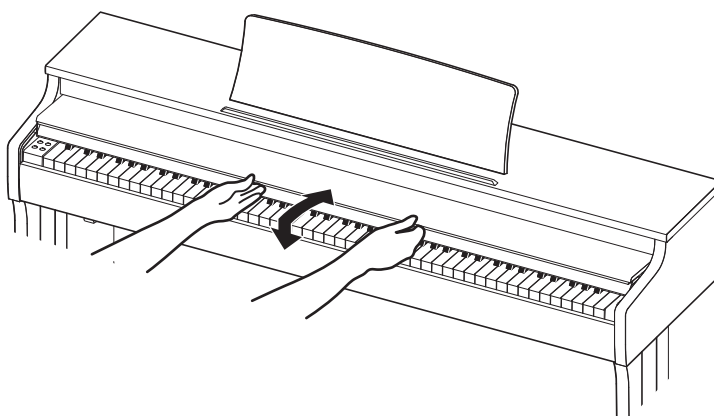

■ Регулировка положения пюпитра

Поднимите пюпитр и установите заднюю опору в один из пазов держателя, придавая пюпитру желаемый угол наклона.

* Предусмотрено три паза для придания нужного угла наклона.

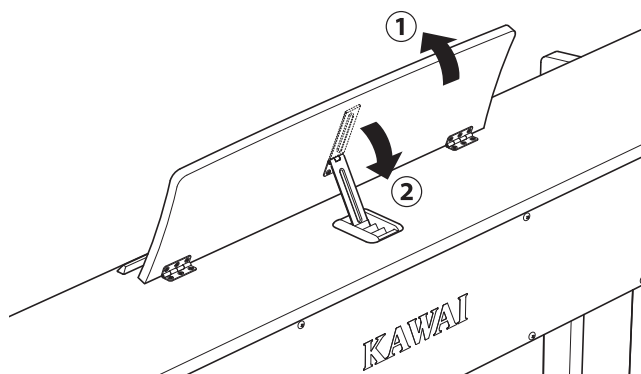

Чтобы опустить пюпитр, осторожно поднимите опору, вынув ее из паза, и опустите пюпитр.

* Чтобы не причинить себе травмы, опускайте пюпитр медленно.

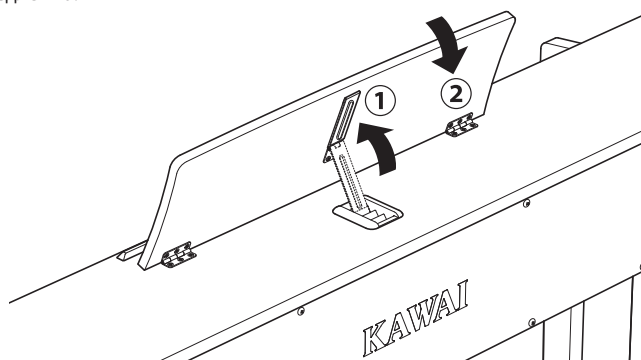

3 Громкость и наушники

■ Регулировка громкости

Слайдер MASTER VOLUME управляет громкостью встроенных динамиков инструмента или подключенных наушников.

Для увеличения громкости переместите слайдер вверх, а для уменьшения – вниз.

Установите комфортный уровень громкости, взяв за отправную точку среднее положение слайдера.

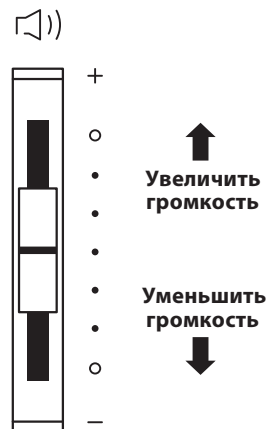

■ Использование наушников

Для подключения стереофонических наушников к инструменту воспользуйтесь разъемом, расположенным с левой стороны под клавиатурой. Для удобства предусмотрены два разъема – 3,5 мм и 6,3 мм.

Одновременно можно подключить и использовать две пары наушников.

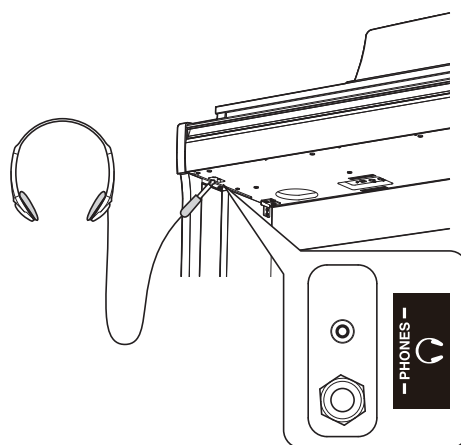

■ Установка крючка для наушников (по желанию)

В комплект цифрового пианино CN29 входит крючок, на который можно вешать наушники, когда те не используются.

При желании, вы можете установить этот крючок на нижней стороне корпуса, как показано на рисунке.

* Дополнительную информацию см. в разделе «Инструкция по сборке» на стр. 58.

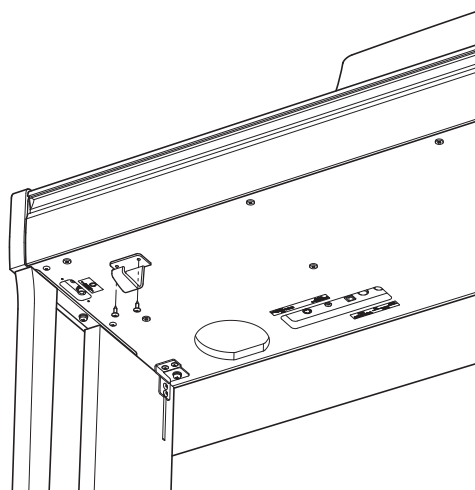

4 Педали

По аналогии с акустическим роялем цифровое пианино CN29 имеет три педали: сустейн, sostenuto и педаль приглушения.

■ Педаль сустейна (правая педаль)

При нажатии этой педали взятые ноты продолжают звучать даже после отпущения клавиш — изрядно обогащая звучание инструмента. Этот прием позволяет исполнять плавные пассажи «легато».

Педаль сустейна также реагирует на полунажатие.

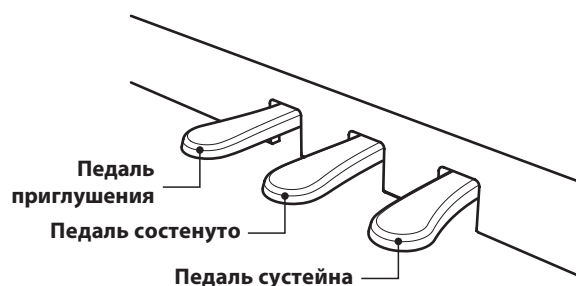

■ Педаль приглушения (левая педаль)

Нажатие этой педали смягчает звучание, уменьшая громкость.

При выбранном тембре Jazz Organ эта педаль позволяет переключаться между медленным и быстрым режимами симуляции вращения.

■ Педаль sostenuto (средняя педаль)

Средняя педаль, как и правая, используется для продления звучания. Но при этом продлевается звучание только тех нот, которые звучали в момент нажатия педали. Ноты, сыгранные после нажатия педали sostenuto, будут заглушаться после отпущения клавиш как обычно.

■ Опорный винт блока педалей

Основание педального блока снабжено опорным винтом, который придает устойчивость блоку при активном использовании педалей.

Для правильной настройки опорного винта вращайте его против часовой стрелки, пока винт не упрется в пол. Отсутствие надежного упора может привести к повреждению педального механизма.



При перемещении инструмента всегда заворачивайте или снимайте опорный винт, а после установки пианино на новом месте снова отворачивайте до упора в пол.

■ Уход за педалями

При загрязнении поверхности педалей протирайте ее сухой губкой для мойки посуды. Не используйте для чистки педалей растворители для удаления ржавчины или абразивные средства.

■ Педальная механика Grand Feel

Педальная механика Grand Feel, используемая в цифровом пианино CN29, обеспечивает реалистичные ощущения при нажатии педалей сустейна, sostenuto и приглушения, требуя такого же усилия, как соответствующие педали концертного рояля Shigeru Kawai SK.

Выбор тембров

Цифровое пианино CN29 предлагает 19 различных тембров, которые можно выбрать одним из двух способов. По умолчанию при включении инструмента выбирается тембр "SK Concert Grand".

Доступные тембры

Акустическое фортепиано

SK Concert Grand
EX Concert Grand
Upright Piano
Studio Grand
Studio Grand 2
Mellow Grand
Mellow Grand 2
Modern Piano

Другие

Classic E.Piano
Modern E.Piano
Jazz Organ
Church Organ
Harpichord
Vibraphone
String Ensemble
Slow Strings
Choir
New Age Pad
Atmosphere

Выбор тембра: способ 1

Перемещайтесь по списку доступных 19 тембров нажатием кнопки SOUND SELECT.

[Питание включено]

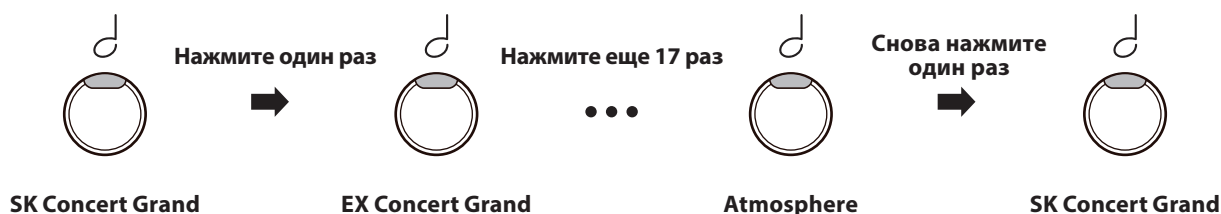

Название выбранного тембра появится на дисплее:



Выбор тембра: способ 2

Используйте кнопки со стрелками, чтобы переключаться между 19 доступными тембрами инструмента.



* Предпочитаемый тембр можно также сохранить в настройках запуска, чтобы он автоматически выбирался при включении инструмента. Подробнее см. стр 51.

Режим Dual (Наложение тембров)

Режим DUAL позволяет выполнять наложение тембров для получения более сложного и богатого звучания. Можно, например, сочетать фортепиано со струнными инструментами или электропиано с клавишином.

■ Включение режима Dual

Когда на дисплее отображается окно обычного режима работы инструмента:

Одновременно нажмите кнопки METRONOME и SOUND SELECT, чтобы активировать режим Dual.

На дисплее отобразится окно режима Dual, где будут показаны названия наложенных тембров.

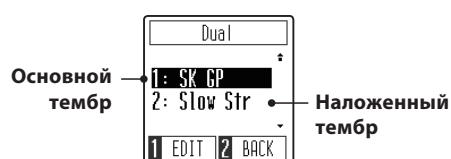
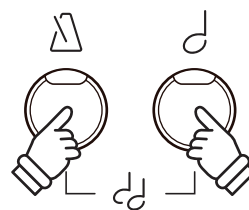

* При включении режима Dual, тембр Slow Strings будет автоматически выбран в качестве наложенного тембра.

■ Смена основного или наложенного тембра

Когда на дисплее отображается окно режима Dual:

Используйте кнопку SOUND SELECT для перемещения курсора между основным и наложенным тембром.



С помощью кнопок со стрелками смените выбранный тембр (основной или наложенный).

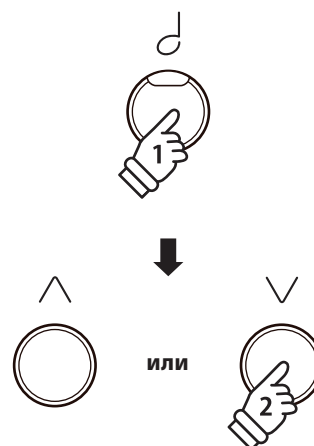
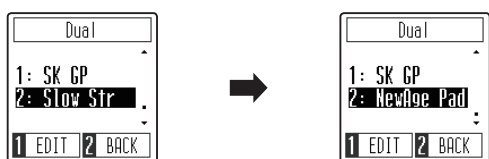

* Предпочитаемую комбинацию основного и наложенного тембров можно сохранить в настройках запуска, чтобы она автоматически выбиралась при включении инструмента. Подробнее см. стр 51.

■ Регулировка баланса громкости

Продолжение на следующей странице.

Режим Dual (Наложение тембров)

■ Регулировка баланса громкости

Когда на дисплее отображается окно режима Dual:

Нажмите функциональную кнопку [1] (EDIT), чтобы открыть окно настройки режима Dual.

Числом справа обозначена громкость основного тембра, а числом слева - наложенного.

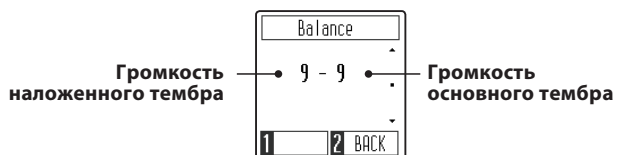

Используйте кнопки со стрелками для настройки баланса громкости между основным и наложенным тембрами.



* Чтобы восстановить значение баланса громкости по умолчанию, нажмите обе кнопки со стрелками одновременно.

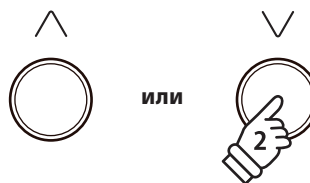

* Предпочитаемые настройки баланса громкости основного и наложенного тембров можно сохранить в настройках запуска, чтобы они автоматически выбирались при включении инструмента. Подробнее см. стр 51.

■ Выход из режима Dual

Нажмите функциональную кнопку [2] (BACK), чтобы выйти из режима Dual и вернуться к обычному режиму работы.



Режим Four Hands (Игра в четыре руки)

В режиме Four Hands (Игра в четыре руки) клавиатура инструмента делится на две части, при этом педаль сустейна (правая) и педаль приглушения (левая) действуют как независимые педали сустейна для левой и правой частей клавиатуры. Высота/октава каждой части клавиатуры также изменяется, что позволяет двум исполнителям играть фортепианные дуэты на одном инструменте.

■ Включение режима Four Hands

Когда на дисплее отображается окно обычного режима работы инструмента:

Нажмите функциональную кнопку [1] (MENU), чтобы открыть меню настроек.

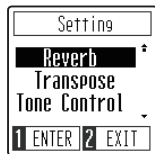

С помощью кнопок со стрелками наведите курсор на пункт меню 4Hands.

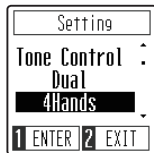

Нажмите функциональную кнопку [1] (ENTER) для входа в режим игры в четыре руки.

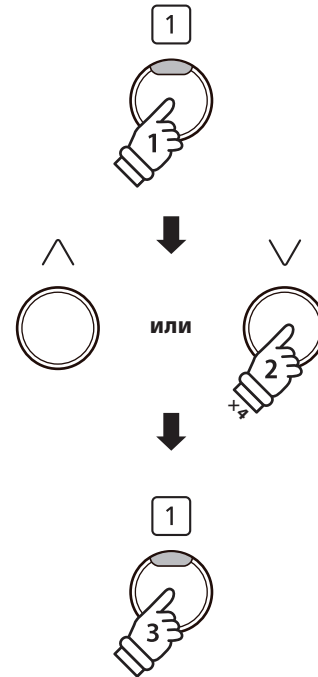

* Точка разделения клавиатуры на левую и правую секции в режиме Four Hands установлена на клавишу F4 и не может быть изменена. Кроме того, функция рекордера будет недоступна.

■ Изменение настроек режима Four Hands

Используйте кнопку SOUND SELECT или кнопки со стрелками, чтобы сменить выбранный тембр.



* В режиме Four Hands выбранный тембр будет использоваться в обеих секциях клавиатуры.

■ Выход из режима Four Hands

Когда на дисплее отображается окно режима Four Hands:

Нажмите функциональную кнопку [2] (BACK), чтобы выйти из режима Four Hands и вернуться в меню настроек, а затем снова нажмите функциональную кнопку [2] (BACK), чтобы вернуться к обычному режиму работы.



Метроном

Функция метронома предоставляет вам возможность играть в постоянном темпе под равномерный бит. Вы можете регулировать громкость метронома, его размер и темп.

■ Включение/выключение метронома

Нажмите кнопку METRONOME.

Ее светодиод загорится, обозначая, что метроном включен, и начнется отсчет с размером такта 4/4.

На дисплее отобразится окно функции метронома.



* По умолчанию отсчет начинается четвертями в темпе 120 уд/мин.

Снова нажмите кнопку METRONOME, чтобы остановить отсчет метронома и вернуться к обычному режиму работы.



■ Настройка темпа метронома

Когда на дисплее отображается окно функции метронома:

С помощью кнопок со стрелками наведите курсор на пункт Темпо.



Нажмите функциональную кнопку [1] (ENTER) для входа в режим настройки темпа метронома.



Используйте кнопки со стрелками для настройки темпа метронома.



* Темп метронома можно регулировать в диапазоне 10-300 ударов в минуту.

Нажмите функциональную кнопку [2] (BACK), чтобы выйти из режима настройки темпа метронома и вернуться в меню.

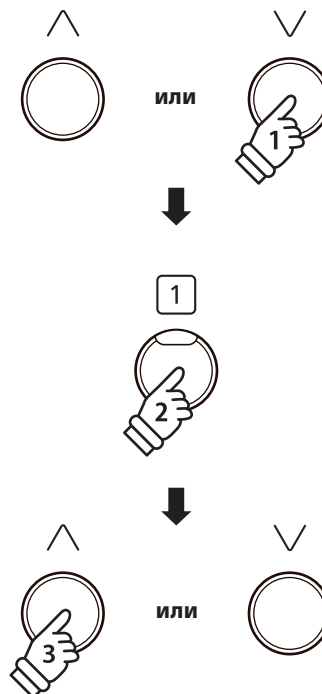

* Предпочитаемые настройки темпа метронома можно сохранить в настройках запуска, чтобы они автоматически выбирались при включении инструмента. Подробнее см. стр 51.

■ Настройка размера метронома

Когда на дисплее отображается окно функции метронома:

С помощью кнопок со стрелками наведите курсор на пункт Beat.

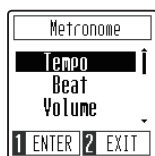

Нажмите функциональную кнопку [1] (ENTER) для входа в режим настройки размера метронома.



Используйте кнопки со стрелками, чтобы сменить размер метронома.

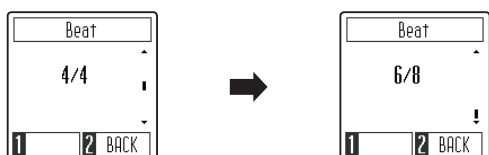

* Вы можете выбрать один из следующих семи размеров: 1/4, 2/4, 3/4, 4/4, 5/4, 3/8 и 6/8.

■ Регулировка громкости метронома

Когда на дисплее отображается окно функции метронома:

С помощью кнопок со стрелками наведите курсор на пункт Volume.

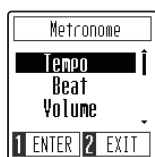

Нажмите функциональную кнопку [1] (ENTER) для входа в режим настройки громкости метронома.

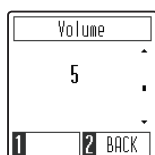

Используйте кнопки со стрелками для регулировки громкости метронома.

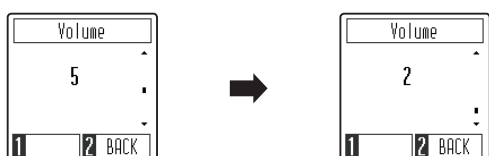

* Громкость метронома можно регулировать в диапазоне 1-10.

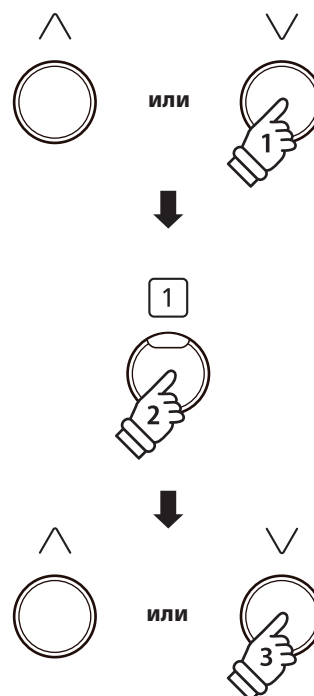

* Предпочитаемые настройки размера метронома можно сохранить в настройках запуска, чтобы они автоматически выбирались при включении инструмента. Подробнее см. стр 51.

* Предпочитаемые настройки громкости метронома можно сохранить в настройках запуска, чтобы они автоматически выбирались при включении инструмента. Подробнее см. стр 51.

Демонстрационные произведения

Во внутренней памяти цифрового пианино CN29 записаны произведения, демонстрирующие возможности различных тембров инструмента.

Вход в режим прослушивания демонстрационных произведений

Когда на дисплее отображается окно обычного режима работы инструмента:

Нажмите функциональную кнопку [2] (MUSIC), чтобы войти в музыкальное меню. Пункт Demo Songs будет выбран автоматически.



Нажмите функциональную кнопку [1] (ENTER) для входа в режим прослушивания демонстрационных произведений.

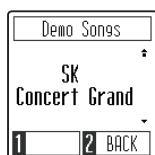

Воспроизведение демонстрационных пьес

Когда на дисплее отображается окно режима прослушивания демонстрационных композиций:

Нажмите кнопку PLAY/STOP.

Начнется воспроизведение демонстрационной пьесы для тембра SK Concert Grand.

* После завершения демонстрационной пьесы для тембра SK Concert Grand начнется воспроизведение следующей случайно выбранной пьесы. Воспроизведение будет продолжаться, пока не будут проиграны все пьесы.

Чтобы остановить воспроизведение, снова нажмите кнопку PLAY/STOP.



Выбор демонстрационного произведения

Когда на дисплее отображается окно режима прослушивания демонстрационных композиций:

Нажмите кнопку SOUND SELECT или используйте кнопки со стрелками, чтобы выбрать другое демонстрационное произведение.

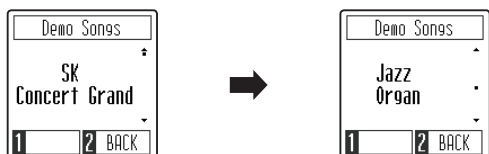

Выход из режима прослушивания демонстрационных произведений

Нажмите функциональную кнопку [2] (BACK), чтобы выйти из режима прослушивания демонстрационных произведений и вернуться в музыкальное меню, а затем снова нажмите функциональную кнопку [2] (EXIT), чтобы вернуться к обычному режиму работы.

Функция Concert Magic

Функция Concert Magic позволяет даже начинающему пианисту сразу приступить к музицированию — достаточно выбрать любое из 40 встроенных произведений и просто нажимать на любые клавиши, стараясь выдерживать ритм и темп.

Полный список произведений Concert Magic приводится на странице 59 данного руководства.

■ Включение функции Concert Magic

Когда на дисплее отображается окно обычного режима работы инструмента:

Нажмите функциональную кнопку [2] (MUSIC), чтобы войти в музыкальное меню.



С помощью кнопок со стрелками наведите курсор на пункт Concert Magic.



Нажмите функциональную кнопку [1] (ENTER) для включения функции Concert Magic.

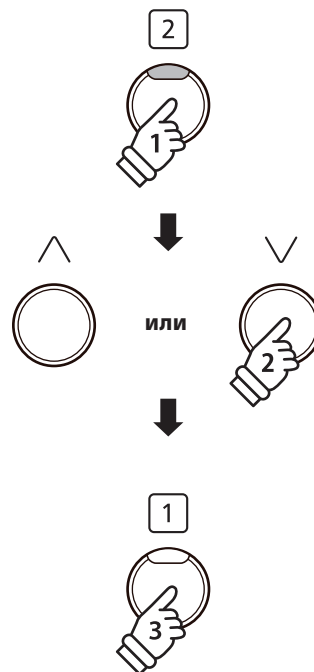

■ Исполнение вместе с выбранной пьесой Concert Magic

Когда на дисплее отображается окно функции Concert Magic:

Нажимайте клавиши на клавиатуре.

Звучание произведения будет изменяться по мере того, как вы будете нажимать клавиши.

Слабые нажатия будут приводить к понижению громкости, а более сильные - к повышению.

Точно так же, нажатия в более медленном темпе приведут к замедлению произведения, а более быстрые - к ускорению.

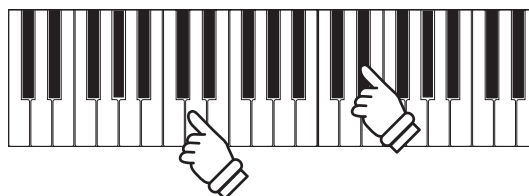

■ Выбор произведения Concert Magic

Продолжение на следующей странице.

Функция Concert Magic

■ Выбор произведения Concert Magic

Когда на дисплее отображается окно функции Concert Magic:

Используйте кнопки со стрелками, чтобы выбрать желаемое произведение Concert Magic.

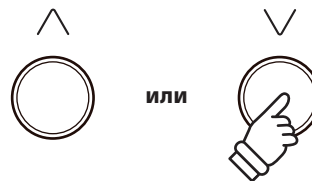

■ Выход из режима Concert Magic

Когда на дисплее отображается окно функции Concert Magic:

Нажмите функциональную кнопку [2] (BACK), чтобы выйти из режима Concert Magic и вернуться в музыкальное меню, а затем снова нажмите функциональную кнопку [2] (EXIT), чтобы вернуться к обычному режиму работы.



Типы произведений Concert Magic

Произведения Concert Magic разделены на три уровня сложности: Простой ритм (EB), Мелодия (MP) и Сложный (SK). Они требуют различного уровня подготовки для исполнения.

■ Простой ритм ("Easy Beat")

EB

Это самые простые произведения. Все, что вам нужно делать - непрерывно отстукивать на клавиатуре равномерный бит. Возьмем для примера пьесу "К Элизе". Отстукивайте постоянный ритм на протяжении всего произведения.

Ритм: X



The image shows a musical score for a piece in 3/8 time. Above the staves, a sequence of 18 'X' marks indicates a steady, constant rhythm. The treble staff contains a melody of eighth notes, and the bass staff contains a simple accompaniment of eighth notes, both maintaining the same rhythmic pattern throughout the piece.

■ Мелодия ("Melody Play")

MP

Эти произведения тоже не очень сложные, особенно если вы их уже слышали. Здесь требуется отстукивать на клавиатуре ритм мелодии. При этом очень удобно напевать мелодию.

Возьмем для примера песню "Twinkle, Twinkle, Little Star". Следуйте за ритмом мелодии, как показано на иллюстрации.

* При исполнении быстрых произведений Concert Magic удобно играть двумя пальцами на разных клавишах - это поможет увеличить скорость исполнения.

Ритм: X X X X X X X X X X X X X X X



The image shows a musical score for a piece in common time (C). Above the staves, a sequence of 15 'X' marks indicates a steady rhythm. The treble staff contains a melody of quarter notes, and the bass staff contains a simple accompaniment of chords, both maintaining the same rhythmic pattern throughout the piece.

■ Сложный ("Skillful")

SK

К этой категории относятся умеренно сложные и сложные произведения. Вам потребуется одновременно отстукивать и ритм мелодии, и ритм аккомпанемента.

Например, при исполнении "Вальса цветов", необходимо отстукивать как ритм мелодии, так и аккомпанемента.

Key on: X X X X X X X X X X X X X



The image shows a musical score for a piece in 3/4 time and D major. Above the staves, a sequence of 15 'X' marks indicates a steady rhythm. The treble staff contains a melody of quarter notes, and the bass staff contains a simple accompaniment of chords, both maintaining the same rhythmic pattern throughout the piece.

Режимы Concert Magic

Функция смены режима Concert Magic выбирать между нормальным и упрощенным режимом исполнения пьес Concert Magic, позволяя просто отстукивать постоянный ритм вне зависимости от типа произведения Concert Magic.

■ Режимы Concert Magic

Режим Concert Magic	Описание
Normal (По умолчанию)	Пьеса должна исполняться в соответствии с типом произведения.
Steady Beat	Для всех пьес Concert Magic достаточно отстукивать постоянный ритм.

■ Смена режима Concert Magic

Когда на дисплее отображается окно функции Concert Magic:

Нажмите функциональную кнопку [1] (EDIT), чтобы войти в меню настройки Concert Magic.

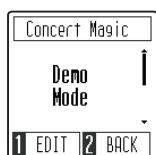

С помощью кнопок со стрелками наведите курсор на пункт Playing Mode.



Нажмите функциональную кнопку [1] (ENTER) для входа в режим настройки функции Concert Magic.



Используйте кнопки со стрелками для выбора режима функции Concert Magic.

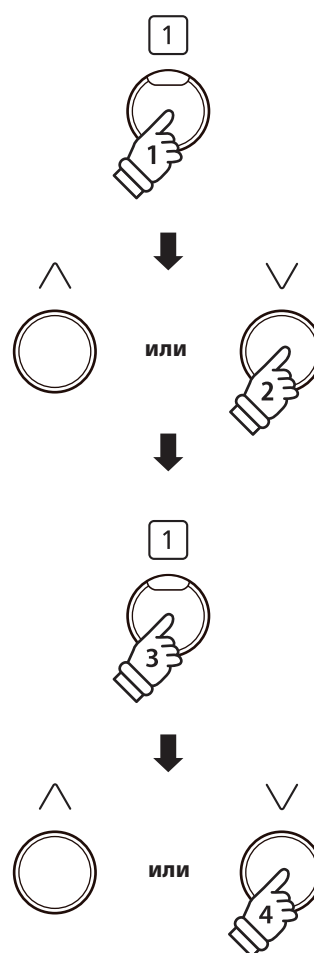

Демонстрационные режимы Concert Magic

Демонстрационный режим Concert Magic позволяет прослушивать произведения Concert Magic, не нажимая на клавиши инструмента. Всего существует четыре режима воспроизведения: все пьесы, все пьесы из категории, циклическое повторение и в случайном порядке.

■ Режимы воспроизведения Concert Magic

Режимы воспроизведения	Описание
All Play	Воспроизведение текущей пьесы Concert Magic, а затем всех остальных композиций по порядку.
Category Play	Воспроизведение текущей пьесы Concert Magic, а затем всех остальных композиций из этой категории.
Repeat Play (По умолчанию)	Циклическое повторение воспроизведения текущей пьесы Concert Magic.
Random Play	Воспроизведение текущей пьесы Concert Magic, а затем всех остальных композиций в случайном порядке.

■ Воспроизведение/остановка произведения Concert Magic

Когда на дисплее отображается окно функции Concert Magic:

Нажмите кнопку PLAY/STOP.

Начнется воспроизведение выбранной пьесы Concert Magic.

* По умолчанию выбранная композиция будет повторяться, пока вы не остановите воспроизведение вручную. Это можно изменить, изменив режим воспроизведения Concert Magic.

Снова нажмите кнопку PLAY/STOP, чтобы остановить воспроизведение.



■ Изменение режима воспроизведения Concert Magic

Когда на дисплее отображается окно функции Concert Magic:

Нажмите функциональную кнопку [1] (EDIT), чтобы войти в меню настройки Concert Magic. По умолчанию будет выбран пункт Demo Mode.

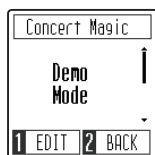

Нажмите функциональную кнопку [1] (ENTER), чтобы войти в настройки режима воспроизведения Concert Magic.

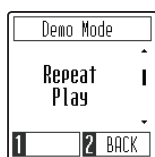

Используйте кнопки со стрелками для выбора режима воспроизведения Concert Magic.

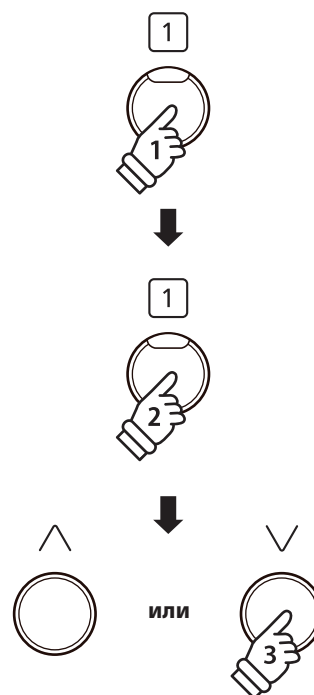
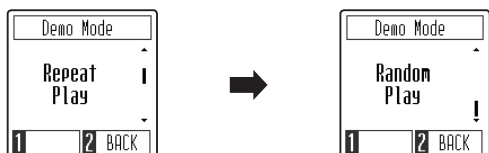

Функция обучения

Данная функция позволяет самым трудолюбивым пианистам заниматься по встроенной коллекции учебных пьес. Вы можете отдельно отрабатывать партии правой и левой руки и изменять темп для совершенствования особо трудных пассажей.

Полный список учебных пьес вы найдете на странице 60 данного руководства.

■ Учебные пьесы

	США, Канада, Австралия	Другие страны
Книга 1	Alfred's Basic Piano Library Lesson Book Level 1A	Beyer 106 (Vorschule im Klavierspiel, Opus 101)
Книга 2	Alfred's Basic Piano Library Lesson Book Level 1B	Burgmüller 25 (25 Etudes Faciles, Opus 100)
Книга 3	Beyer 106 (Vorschule im Klavierspiel, Opus 101)	Czerny 30 (Etudes de Mécanisme, Opus 849)
Книга 4	Burgmüller 25 (25 Etudes Faciles, Opus 100)	Chopin Walzer (Chopin waltzes series 1-19)
Книга 5	Czerny 30 (Etudes de Mécanisme, Opus 849)	Alfred's Basic Piano Library Lesson Book Level 1A
Книга 6	Chopin Walzer (Chopin waltzes series 1-19)	Alfred's Basic Piano Library Lesson Book Level 1B

* Учебники приобретаются отдельно - дополнительная информация приведена на стр. 61 данного руководства.

1 Выбор учебника/пьесы

■ Включение режима обучения

Когда на дисплее отображается окно обычного режима работы инструмента:

Нажмите функциональную кнопку [2] (MUSIC), чтобы войти в музыкальное меню.



С помощью кнопок со стрелками наведите курсор на пункт Lesson.

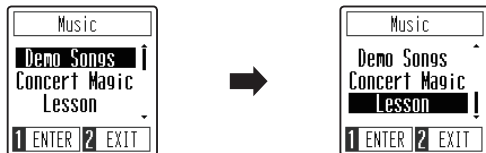

Нажмите функциональную кнопку [1] (ENTER), чтобы войти в режим обучения. На дисплее появится название сборника пьес.

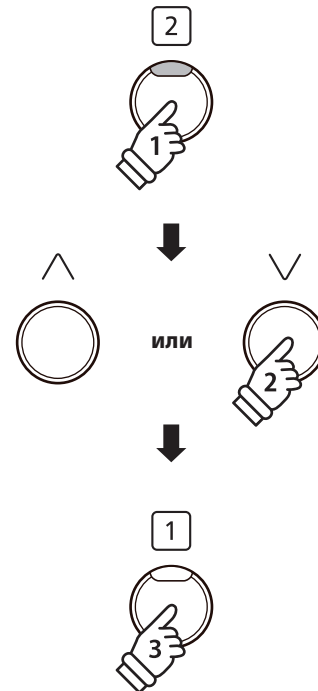
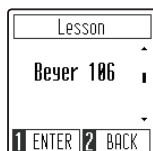

■ Выбор учебника и пьесы

Когда на дисплее отображается окно функции обучения:

Используйте кнопки со стрелками, чтобы выбрать желаемый учебник.



Нажмите функциональную кнопку [1] (ENTER), чтобы подтвердить свой выбор.

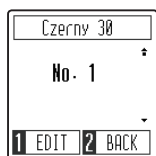

С помощью кнопок со стрелками выберите желаемую учебную пьесу.

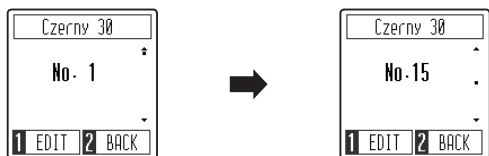

* В учебник Байера входит 106 упражнений. Упражнение № 1 состоит из 12 вариаций, а упражнение № 2 состоит из 8 вариаций.

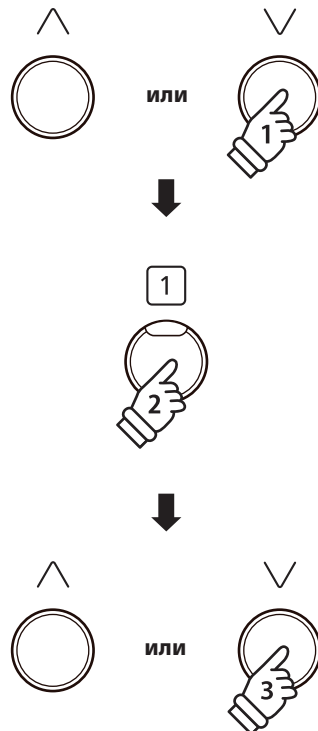

2 Прослушивание выбранной учебной пьесы

В данном разделе объясняется, как запускать и останавливать воспроизведение учебной пьесы и настраивать ее темп.

■ Воспроизведение учебной пьесы

После выбора учебника и пьесы:

Нажмите кнопку PLAY/STOP.

Прозвучит отсчет одного такта, а затем начнется воспроизведение учебной пьесы.

* По умолчанию размер и темп метронома будут соответствовать воспроизводимой пьесе.

* По умолчанию будут воспроизводиться партии обеих рук.

Отключить партию левой или правой руки вы можете с помощью параметра Part Mode.

Снова нажмите кнопку PLAY/STOP, чтобы остановить воспроизведение.



■ Настройка темпа учебной пьесы

После выбора учебника и пьесы:

Нажмите кнопку METRONOME.

Начнется отсчет щелчков метронома, и на дисплее появится текущее значение темпа.

* Если учебная пьеса не воспроизводится, метроном автоматически отключается.



Используйте кнопки со стрелками для регулировки темпа.



или



или



* Темп метронома можно регулировать в диапазоне 10-300 ударов в минуту.

* Чтобы восстановить значение темпа метронома по умолчанию, нажмите обе кнопки со стрелками одновременно.

Чтобы остановить метроном и вернуться к экрану функции обучения, снова нажмите кнопку METRONOME.

* Чтобы вернуться к экрану функции обучения, не отключая метроном, нажмите функциональную кнопку [2] (BACK).

3 Раздельное разучивание партий правой и левой руки

В этом разделе объясняется, как заглушить воспроизведение партии левой или правой руки выбранной учебной пьесы, чтобы можно было разучить каждую партию отдельно.

■ Заглушение/активация партий учебной пьесы

После выбора учебника и пьесы:

Нажмите функциональную кнопку [1] (EDIT), чтобы войти в режим заглушения/активации партий учебной пьесы (Part Mode).

По умолчанию будут воспроизводиться обе партии.

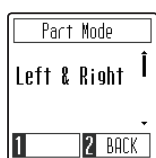

Используйте кнопки со стрелками для изменения значения параметра Part Mode и заглушения партии левой или правой руки.



Чтобы разучить партию левой руки, установите значение Right (воспроизведение только партии правой руки). Чтобы разучить партию правой руки, установите значение Left (воспроизведение только партии левой руки).

■ Выход из режима заглушения/активации партий учебной пьесы

Когда на дисплее отображается окно настройки параметра Part Mode:

Нажмите функциональную кнопку [2] (BACK), чтобы выйти из режима заглушения/активации партий учебной пьесы и вернуться к основному экрану функции обучения.

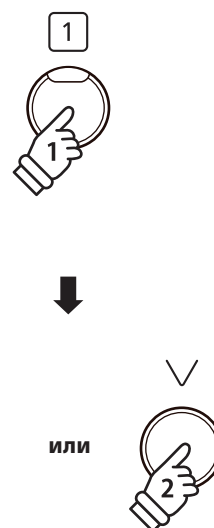

Записывающее устройство

Цифровое пианино CN29 позволяет вам записывать до трех файлов и сохранять их во внутренней памяти, после чего вы можете воспроизвести любой из них одним нажатием кнопки.

1 Запись композиции

1. Включение записывающего устройства

Когда на дисплее отображается окно обычного режима работы

Нажмите кнопку REC.

Ее светодиод загорится, обозначая, что записывающее устройство находится в режиме ожидания, а на дисплее отобразится окно функции рекордера.



2. Выбор ячейки памяти для записи

С помощью кнопок со стрелками выберите желаемую ячейку памяти для записи композиции.



Ячейка уже содержит данные

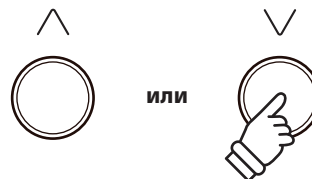

* Если в ячейку памяти уже была записана композиция, то рядом с ее номером появится значок *. Последующая запись в эту ячейку приведет к удалению ранее записанной композиции.

3. Запуск записывающего устройства

Нажмите любую клавишу на клавиатуре.

Светодиоды кнопок PLAY/STOP и REC загорятся, и начнется процесс записи.

* Запись можно также начать нажатием кнопки PLAY/STOP, что позволяет вставить задержку или пустой такт в начало произведения.

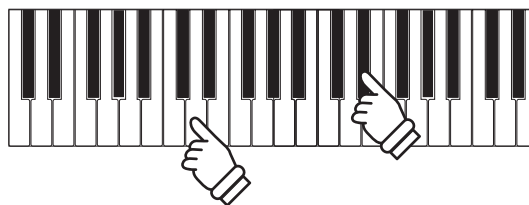

4. Остановка записи

Нажмите кнопку PLAY/STOP.

Светодиоды кнопок PLAY/STOP и REC погаснут, запись остановится, и произведение будет сохранено в выбранной ячейке памяти.

* Максимальная емкость памяти составляет приблизительно 10 000 нот.

* Записанное произведение сохраняется в памяти инструмента и после выключения питания.



2 Воспроизведение

1. Включение режима воспроизведения

Когда на дисплее отображается окно обычного режима работы:

Нажмите кнопку PLAY/STOP.

Ее светодиод загорится, и на дисплее отобразится окно записывающего устройства.

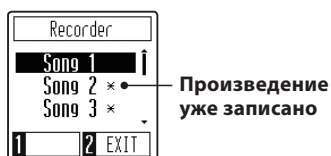

Если ячейка памяти рекордера содержит данные, то ее воспроизведение начнется автоматически.

2. Выбор ячейки памяти для воспроизведения

Используйте кнопки со стрелками для выбора желаемой ячейки памяти рекордера для воспроизведения.

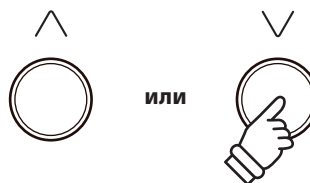
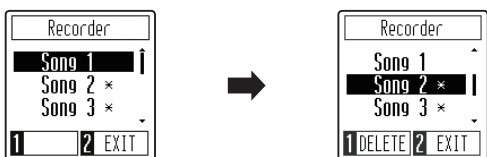

3. Выход из режима воспроизведения

Нажмите функциональную кнопку [2] (EXIT), чтобы выйти из режима воспроизведения и вернуться к обычному режиму работы.



■ Регулировка темпа записанного произведения

Когда на дисплее отображается окно записывающего устройства:

Нажмите кнопку METRONOME, чтобы вывести на экран окно настройки темпа, а затем отрегулируйте его с помощью кнопок со стрелками.

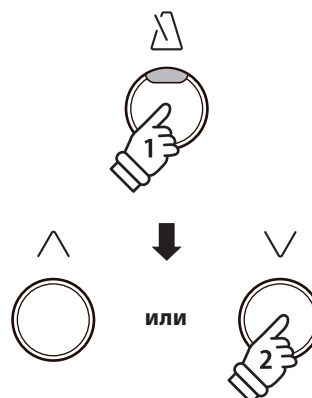
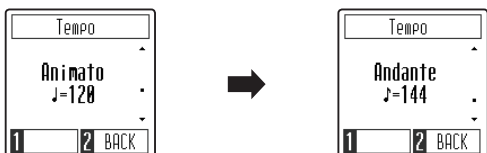

3 Удаление композиции

1. Выбор ячейки памяти для удаления

Когда на дисплее отображается окно записывающего устройства:

С помощью кнопок со стрелками выберите ячейку памяти, которую вы хотите очистить.



* Если в ячейку памяти уже была записана композиция, то рядом с ее номером появится значок *.

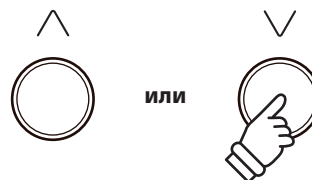

2. Удаление выбранной композиции

Нажмите функциональную кнопку [1] (DELETE).

На дисплее появится запрос на подтверждение или отмену операции удаления.



Нажмите функциональную кнопку [1] (YES) для подтверждения операции удаления или функциональную кнопку [2] (NO) для отмены действия.

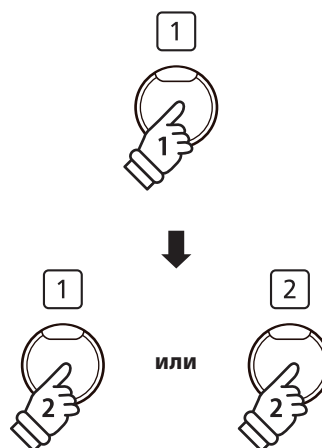

Настройки

В меню настроек вы найдете параметры, которые позволяют изменять поведение и характер звучания цифрового пианино CN29. Все изменения можно сохранить в настройках запуска, чтобы они автоматически применялись при включении инструмента.

■ Меню настроек

Параметр	Описание	По умолчанию
Reverb	Изменение типа реверберации, который применяется к тембру инструмента.	On
Transpose	Повышение или понижение высоты тона клавиатуры с шагом в полутон.	0
Tone Control	Изменение настроек эквалайзера для выбранного тембра инструмента.	Flat
Dual	Включение режима Dual (Наложение тембров).	-
Four Hands	Включение режима Split (Игра в четыре руки).	-
Tuning	Повышение или понижение высоты звучания с шагом 0,5 Гц.	440,0 Гц
Touch	Изменение чувствительности клавиатуры.	Normal
Smart Mode	Изменение различных характеристик фортепианного тембра инструмента.	Normal
Damper Noise	Регулировка громкости эффекта шума демпферов при нажатии правой педали.	5
Key Volume	Настройка громкости клавиш по отдельности.	Off
Spatial Headphone Sound	Выбор режима функции пространственного звука в наушниках.	Normal
Phones Type	Выбор типа наушников, подключенных к инструменту.	Normal
Bluetooth MIDI	Включение и выключение функции Bluetooth MIDI.	On
MIDI Settings *	Настройка различных параметров MIDI.	-
Auto Display Off	Включение и выключение функции автоматического отключения дисплея.	5 min
Auto Power Off	Включение и выключение функции автоматического отключения питания.	-
Startup Setting	Сохранение текущих настроек в качестве настроек запуска.	-
Factory Reset	Сброс всех текущих настроек и возврат к их значениям по умолчанию.	-

* Информацию по функциям и настройкам MIDI вы найдете в дополнительном руководстве в формате PDF, который можно загрузить с веб-сайта Kawai Global: <http://www.kawai-global.com/support/manual/>

■ Вход в меню настроек, выбор параметров

Когда на дисплее отображается окно обычного режима работы:

Нажмите функциональную кнопку [1] (MENU), чтобы войти в меню настроек.

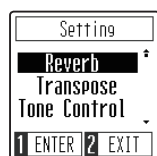

С помощью кнопок со стрелками установите курсор на тот параметр, который вы хотите настроить.

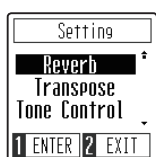

Нажмите функциональную кнопку [1] (ENTER), чтобы войти в настройки выбранного параметра.

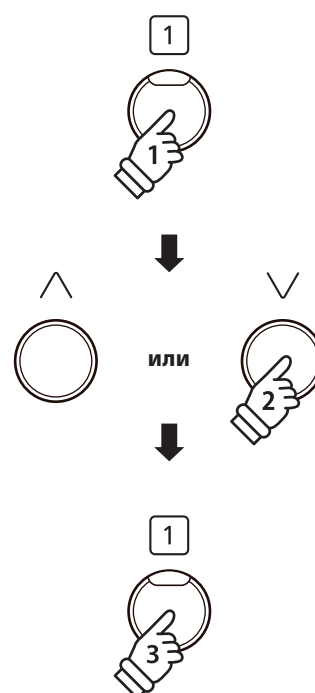

1 Реверберация

Функция реверберации придает звучанию объем, моделируя акустическое пространство различных помещений — репетиционной комнаты, сцены или концертного зала. При выборе тембра нужный тип реверберации выбирается автоматически, но вы можете настраивать этот параметр и вручную.

■ Типы реверберации

Тип реверберации	Описание
Off	Отключает реверберацию.
Room	Имитирует акустику небольшой репетиционной комнаты.
Lounge	Имитирует акустику небольшой гостиной
Small Hall	Имитирует акустику камерного зала.
Concert Hall	Имитирует акустику концертного зала или театра.
Live Hall	Имитирует акустику просторного зала или сцены.
Cathedral	Имитирует акустику собора.

1. Изменение типа реверберации

Когда на дисплее отображается окно настройки реверберации:

Используйте кнопки со стрелками, чтобы изменить тип реверберации.

* Предпочитаемые настройки реверберации можно сохранить в настройках запуска, чтобы они автоматически выбирались при включении инструмента. Подробнее см. стр. 51.

* Чтобы восстановить тип реверберации по умолчанию, нажмите обе кнопки со стрелками одновременно.



2. Выход из режима настройки реверберации

Нажмите функциональную кнопку [2] (BACK), чтобы выйти из режима настройки реверберации и вернуться в меню настроек.



2 Транспонирование

Функция транспонирования позволяет повышать или понижать высоту тона клавиатуры цифрового пианино CN29 с шагом в полутон. Эта функция удобна при аккомпанировании инструменту с другим строем или для исполнения разученного произведения в другой тональности. При этом для исполнения пьесы используются те же клавиши, но мелодия звучит в другой тональности.

1. Настройка параметра транспонирования

Когда на дисплее отображается окно настройки транспонирования:

Используйте кнопки со стрелками, чтобы уменьшить или увеличить значение функции транспонирования.

- * Транспонирование осуществляется в диапазоне от -12 до +12 полутонов.
- * Предпочитаемые настройки транспонирования можно сохранить в настройках запуска, чтобы они автоматически выбирались при включении инструмента. Подробнее см. стр. 51.
- * Чтобы восстановить значение транспонирования по умолчанию, нажмите обе кнопки со стрелками одновременно.

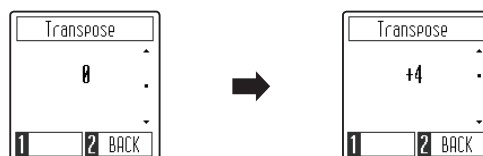

2. Выход из режима настройки транспонирования

Нажмите функциональную кнопку [2] (BACK), чтобы выйти из режима настройки транспонирования и вернуться в меню настроек.

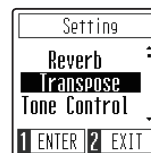

3 Регулировка тембра

Функция регулировки тембра (Tone Control) позволяет корректировать тембр цифрового пианино CN29, добиваясь наилучшего звучания инструмента в реальной обстановке. Доступны восемь фиксированных настроек многополосного эквалайзера, а также отдельный параметр настройки яркости звучания.

■ Типы настроек функции Tone Control

Тип	Описание
Flat (По умолчанию)	Функция Tone Control отключена, характер звучания не изменяется.
Brilliance	Регулирование яркости звучания, независимо от значения Voicing в меню Virtual Technician.
Bass Boost	Усиление низких частот для большей глубины звука.
Bass Cut	Подавление низких частот для создания более чистого звука.
Mid Boost	Усиление средних частот для создания более мощного звука.
Loudness	Усиление нижних и верхних частот для сохранения характера звучания инструмента на малой громкости.
Bright	Усиление верхних частот для большей яркости звука.
Mellow	Подавление верхних частот для создания более мягкого звука.

1. Изменение типа настроек функции Tone Control

Когда на дисплее отображается окно регулировки тембра:

С помощью кнопок со стрелками выберите желаемый тип настроек функции Tone Control.

* Предпочитаемые настройки функции Tone Control можно сохранить в настройках запуска, чтобы они автоматически выбирались при включении инструмента. Подробнее см. стр. 51.

* Чтобы восстановить значение функции Tone Control по умолчанию, нажмите обе кнопки со стрелками одновременно.

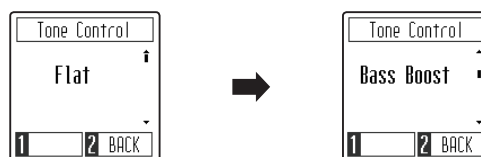

2. Выход из режима регулировки тембра.

Нажмите функциональную кнопку [2] (BACK), чтобы выйти из регулировки тембра и вернуться в меню настроек.



■ Настройка параметра Brilliance (Яркость)

После выбора *tuna Brilliance* в настройках Tone Control:

Нажмите функциональную кнопку [1] (ENTER), чтобы войти в настройку параметра Brilliance.

Используйте кнопки со стрелками, чтобы уменьшить или увеличить значение параметра Brilliance.

* Параметр Brilliance можно регулировать в диапазоне от -10 до +10.

* Чтобы восстановить значение параметра Brilliance по умолчанию, нажмите обе кнопки со стрелками одновременно.



4 Режим Dual / 5 Режим Four Hands

Принцип работы режимов Dual (Наложение тембров) и Four Hands (Игра в четыре руки) описан на страницах 19 и 21 настоящего руководства.

6 Подстройка высоты тона

Функция подстройки высоты тона (Tuning) позволяет изменять общую высоту тона цифрового пианино CN29 с шагом в 0,5 Гц, что удобно при аккомпанировании другим музыкальным инструментом.

1. Изменение высоты тона

Когда на дисплее отображается окно подстройки высоты тона:

Используйте кнопки со стрелками, чтобы уменьшить или увеличить значение параметра Tuning.

* Высоту тона можно регулировать в диапазоне 427-453 Гц.

* Предпочитаемые настройки функции Tuning можно сохранить в настройках запуска, чтобы они автоматически выбирались при включении инструмента. Подробнее см. стр. 51.

* Чтобы восстановить значение высоты тона по умолчанию, нажмите обе кнопки со стрелками одновременно.

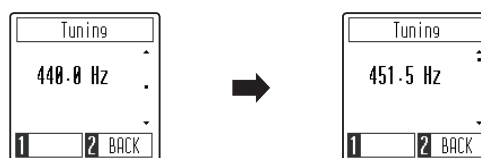

2. Выход из режима подстройки высоты тона

Нажмите функциональную кнопку [2] (BACK), чтобы выйти из режима подстройки высоты тона и вернуться в меню настроек.



7 Чувствительность клавиатуры

Как и акустическое фортепиано, цифровое пианино CN29 производит громкий звук при сильном ударе клавиш и тихий при мягком касании. Громкость и тембральный характер звука меняются в зависимости от силы и скорости нажатия, и в цифровых пианино это свойство называется "динамической чувствительностью клавиатуры".

Изменение типа чувствительности (Touch) позволяет регулировать динамическую чувствительность клавиатуры. На выбор предлагается четыре предустановленных типа чувствительности.

■ Типы чувствительности

Тип	Описание
Light	Производит громкий звук даже при мягком касании клавиш. Этот режим рекомендован для детей и исполнителей на органе, а также для тех, кто еще не развил силу пальцев.
Normal (по умолчанию)	Стандартная чувствительность клавиатуры акустического фортепиано.
Heavy	Требует сильного удара для достижения высокой громкости звука. Этот режим рекомендован для исполнителей с сильными пальцами.
Off	Производит звук одинаковой громкости независимо от силы удара по клавишам. Используется для воссоздания тембра инструмента с фиксированным динамическим диапазоном, например органа или клавесина.

1. Изменение типа чувствительности

Когда на дисплее отображается окно настройки чувствительности:

Используйте кнопки со стрелками, чтобы выбрать желаемый тип чувствительности клавиатуры.

* Предпочитаемые настройки чувствительности клавиатуры можно сохранить в настройках запуска, чтобы они автоматически выбирались при включении инструмента. Подробнее см. стр. 51.

* Чтобы восстановить чувствительность клавиатуры по умолчанию, нажмите обе кнопки со стрелками одновременно.

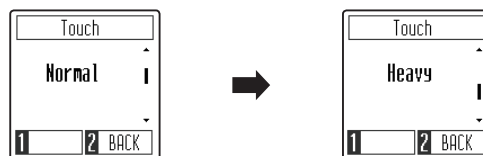

2. Выход из режима настройки чувствительности клавиатуры

Нажмите функциональную кнопку [2] (BACK), чтобы выйти из режима настройки чувствительности клавиатуры и вернуться в меню настроек.

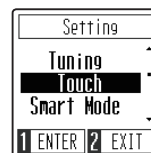

8 Виртуальный настройщик (интеллектуальный режим)

Опытный настройщик необходим, чтобы раскрыть весь потенциал хорошего акустического инструмента. Помимо тщательной настройки каждой ноты, настройщик вносит множество корректировок, чтобы инструмент звучал должным образом.

Функция Virtual Technician цифрового пианино CN29 предлагает 10 предустановленных конфигураций, в которых имитируются разные варианты настройки рояля в соответствии с различными музыкальными стилями.

■ Конфигурации виртуального настройщика

Конфигурация	Описание
Normal (По умолчанию)	Стандартная настройка звука фортепиано.
Noiseless	Пианино, настроенное на минимальный резонанс демпферов, струн и шум механики.
Deep Resonance	Пианино, настроенное на усиление резонанса демпферов и струн.
Light Resonance	Пианино, настроенное на умеренный резонанс демпферов и струн.
Soft	Имитация смягчения молоточков и повышения градиента тяжести клавиатуры для обеспечения более мягкого тона, идеального для тихих и медленных пьес.
Brilliant	Повышение жесткости молоточков, обеспечивает яркий тон, идеальный для современных произведений.
Clean	Имитация повышения жесткости молоточков при уменьшении резонанса демпферов и струн.
Full	Подчеркивание динамики за счет повышения чувствительности клавиатуры, усиления шума демпферов и резонанса струн.
Dark	Имитация повышения жесткости молоточков и градиента тяжести клавиатуры для обеспечения более темного, мрачного тона.
Rich	Пианино, настроенное на ослабленный градиент тяжести клавиатуры и усиленный резонанс демпферов и струн.
Historical	Пианино, настроенное для исполнения романтической, классической музыки с ярким открытым тоном.

1. Выбор конфигурации виртуального настройщика

Когда на дисплее отображается окно функции Virtual Technician:

Используйте кнопки со стрелками, чтобы выбрать желаемую конфигурацию виртуального настройщика.

* Предпочитаемую конфигурацию виртуального настройщика можно сохранить в настройках запуска, чтобы она автоматически выбиралась при включении инструмента. Подробнее см. стр. 51.

* Чтобы восстановить тип конфигурации по умолчанию, нажмите обе кнопки со стрелками одновременно.



2. Выход из функции виртуального настройщика

Нажмите функциональную кнопку [2] (BACK), чтобы выйти из функции виртуального настройщика и вернуться в меню настроек.

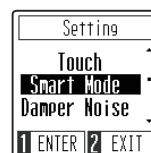

9 Шум демпферов

При нажатии и отпускании правой педали акустического пианино можно услышать призвук, возникающий при касании струн головками демпферов и при их возврате.

Цифровое пианино CN29 воссоздает этот эффект, а параметр Damper Noise позволяет регулировать его интенсивность. Резкое нажатие правой педали также повышает интенсивность шума демпферов и сопровождается отчетливо слышимым призвуком.

1. Настройка громкости шума демпферов

Когда на дисплее отображается окно функции шума демпферов:

Используйте кнопки со стрелками для настройки громкости эффекта шума демпферов.

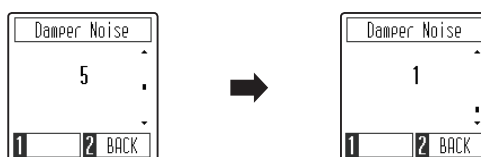

* Параметр Damper Noise можно регулировать в диапазоне 0-10.

* Предпочитаемые настройки шума демпферов можно сохранить в настройках запуска, чтобы они автоматически выбирались при включении инструмента. Подробнее см. стр. 51.

* Чтобы восстановить значение функции Damper Noise по умолчанию, нажмите обе кнопки со стрелками одновременно.

2. Выход из настройки шума демпферов

Нажмите функциональную кнопку [2] (BACK), чтобы выйти из настройки шума демпферов и вернуться в меню настроек.



10 Громкость клавиатуры

Функция Key Volume позволяет регулировать громкость каждой из 88 клавиш инструмента по отдельности.

■ Режимы функции Key Volume

Режим	Описание
Off (По умолчанию)	Регулировка громкости каждой из 88 клавиш отключена.
On	Регулировка громкости каждой из 88 клавиш включена.

1. Выбор режима функции Key Volume

Когда на дисплее отображается окно функции Key Volume:

Используйте кнопки со стрелками для включения и выключения функции Key Volume.

* Предпочитаемые настройки функции Key Volume можно сохранить в настройках запуска, чтобы они автоматически выбирались при включении инструмента. Подробнее см. стр. 51.

* Чтобы восстановить значение функции Key Volume по умолчанию, нажмите обе кнопки со стрелками одновременно.

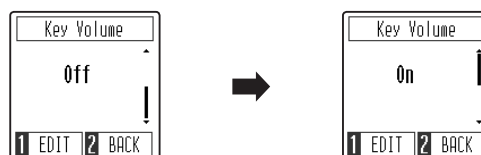

2. Выход из настроек функции Key Volume

Нажмите функциональную кнопку [2] (BACK), чтобы выйти из функции Key Volume и вернуться в меню настроек.



■ Регулировка громкости отдельных нот

Когда на дисплее отображается окно функции Key Volume:

Нажмите функциональную кнопку [1] (EDIT), чтобы войти в режим настройки громкости отдельных нот.

Нажмите клавишу, громкость которой вы хотите настроить.

Название нажатой ноты появится на дисплее.

Используйте кнопки со стрелками, чтобы увеличить или уменьшить громкость выбранной ноты.

* Громкость каждой ноты можно регулировать в диапазоне от -50 до +50.

* Настройки громкости каждой клавиши сохраняются автоматически и затем вызываются при каждом включении инструмента.

* Чтобы восстановить громкость выбранной ноты по умолчанию, нажмите обе кнопки со стрелками одновременно.



11 Пространственный звук в наушниках

Особенностью модели CN29 является функция пространственного звука в наушниках (Spatial Headphone Sound), которая придает тембру акустического фортепиано дополнительную глубину при использовании наушников.

Вы можете выбрать один из трех режимов функции Spatial Headphone Sound, которые определяют позиционирование звука в пространстве, а также способствуют снижению утомляемости при длительном прослушивании музыки в наушниках.

■ Режимы функции Spatial Headphone Sound

Режим	Описание
Off	Функция пространственного звука в наушниках отключена.
Forward	Выступающее вперед звучание, суженная пространственная сцена.
Normal (По умолчанию)	Естественное, сбалансированное звучание, не слишком выдающееся вперед и не слишком широкое.
Wide	Широкая, очень открытая звуковая сцена.

1. Выбор режима функции Spatial Headphone Sound

Когда на дисплее отображается окно функции Spatial Headphone Sound:

Используйте кнопки со стрелками для выбора желаемого режима функции пространственного звука в наушниках.

* Предпочитаемые настройки функции Spatial Headphone Sound можно сохранить в настройках запуска, чтобы они автоматически выбирались при включении инструмента. Подробнее см. стр. 51.

* Чтобы восстановить значение функции Spatial Headphone Sound по умолчанию, нажмите обе кнопки со стрелками одновременно.

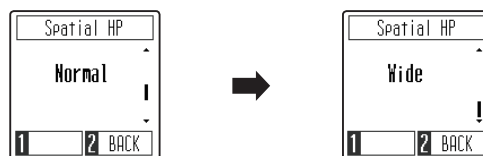

2. Выход из настроек функции Spatial Headphone Sound

Нажмите функциональную кнопку [2] (BACK), чтобы выйти из функции Spatial Headphone Sound и вернуться в меню настроек.



12 Тип наушников

Функция выбора типа наушников (Phones Type) помогает оптимизировать звучание цифрового пианино CN29 при использовании наушников различного типа.

* Данная функция никак не влияет на звук, производимый динамиками инструмента.

■ Типы наушников

Тип	Описание
Normal (По умолчанию)	Оптимизация звука для наушников отключена.
Open	Оптимизация звука для наушников открытого типа.
Semi-open	Оптимизация звука для наушников полуоткрытого типа.
Closed	Оптимизация звука для наушников закрытого типа.
Inner-ear	Оптимизация звука для наушников-вкладышей.
Canal	Оптимизация звука для наушников канального типа.

1. Выбор типа наушников

Когда на дисплее отображается окно функции Phones Type:

Используйте кнопки со стрелками для выбора желаемого типа наушников.

* Предпочитаемые настройки функции Phones Type можно сохранить в настройках запуска, чтобы они автоматически выбирались при включении инструмента. Подробнее см. стр. 51.

* Чтобы восстановить значение функции Phones Type по умолчанию, нажмите обе кнопки со стрелками одновременно.



2. Выход из режима выбора типа наушников

Нажмите функциональную кнопку [2] (BACK), чтобы выйти из режима выбора типа наушников и вернуться в меню настроек.



13 Bluetooth MIDI

Параметр Bluetooth MIDI используется для включения/выключения функции Bluetooth MIDI цифрового пианино CN29. Когда эта функция активна, к инструменту можно подключать смартфон, планшет и другие устройства, которые делают возможной передачу MIDI-данных, позволяя использовать с CN29 широкий выбор музыкальных приложений.

* Наличие функции Bluetooth зависит от региона продаж.

■ Настройки Bluetooth MIDI

Bluetooth MIDI	Описание
Off	Функция Bluetooth MIDI инструмента отключена.
On (По умолчанию)	Функция Bluetooth MIDI инструмента включена.

1. Включение и выключение Bluetooth MIDI

Когда на дисплее отображается окно функции Bluetooth MIDI:

Используйте кнопки со стрелками для включения и выключения функции Bluetooth MIDI.

* Предпочитаемые настройки функции Bluetooth MIDI можно сохранить в настройках запуска, чтобы они автоматически выбирались при включении инструмента. Подробнее см. стр. 51.

* Чтобы восстановить значение функции Bluetooth MIDI по умолчанию, нажмите обе кнопки со стрелками одновременно.

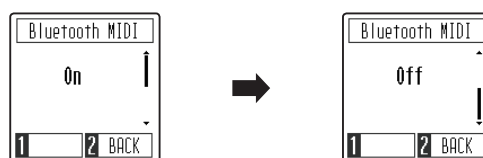

2. Выход из настроек функции Bluetooth MIDI

Нажмите функциональную кнопку [2] (BACK), чтобы выйти из функции Bluetooth MIDI и вернуться в меню настроек.



■ Подключение цифрового пианино CN29 к внешнему устройству по Bluetooth MIDI

После включения функции Bluetooth MIDI на цифровом пианино CN29, включите функцию Bluetooth-связи на своем устройстве. Через несколько секунд модель "CN29" должна появиться в списке устройств приложения. Нажмите на "CN29", чтобы подключить пианино к своему смарт-устройству. На дисплее пианино загорится значок Bluetooth, обозначая что теперь MIDI-приложения могут взаимодействовать с цифровым пианино CN29.

* Когда цифровое пианино CN29 подключено к смарт-устройству по Bluetooth MIDI, разъемы USB MIDI и MIDI IN/OUT не работают.

* Информацию о совместимости с Bluetooth MIDI узнавайте на сайте производителя вашего устройства или разработчика приложения.

* Список возможных проблем при использовании Bluetooth и способы их решения приводятся на стр. 54.

* Более подробные инструкции по соединению устройств с помощью Bluetooth вы найдете в дополнительном руководстве по подключению через Bluetooth® в формате PDF на сайте Kawai Global: <http://www.kawai-global.com/support/manual>

14 Настройки MIDI

Данное подменю содержит различные функции настройки, связанные с реализацией возможностей MIDI.

* Информацию по функциям и настройкам MIDI вы найдете в дополнительном руководстве в формате PDF, который можно загрузить с веб-сайта Kawai Global: <http://www.kawai-global.com/support/manual>

15 Автоматическое отключение дисплея

Функция Auto Display Off используется для автоматического отключения дисплея инструмента после определенного периода бездействия.

* Чтобы предотвратить "выгорание" OLED-дисплея CN29 в результате отображения статичной картинки в течение продолжительного времени, данная функция включена по умолчанию.

■ Режимы функции Auto Display Off

Автоматическое отключение дисплея	Описание
15 sec.	Дисплей выключится автоматически по истечении 15 секунд бездействия.
5 min. (По умолчанию)	Дисплей выключится автоматически по истечении 5 минут бездействия.
30 min.	Дисплей выключится автоматически по истечении 30 минут бездействия.

* После отключения дисплея, вы можете снова включить его, нажав любую кнопку на панели управления инструмента.

1. Настройка функции Auto Display Off

Когда на дисплее отображается окно функции Auto Display Off:

Используйте кнопки со стрелками для изменения значения функции автоматического отключения дисплея.

* Настройки этой функции сохраняются автоматически и затем вызываются при каждом включении инструмента.

* Чтобы восстановить значение функции Auto Display Off по умолчанию, нажмите обе кнопки со стрелками одновременно.

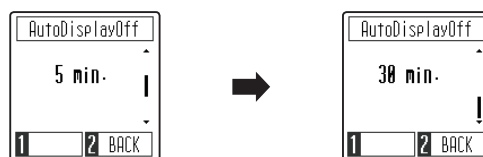

2. Выход из настроек функции Auto Display Off

Нажмите функциональную кнопку [2] (BACK), чтобы выйти из функции Auto Display Off и вернуться в меню настроек.



16 Автоматическое отключение питания

Функция Auto Power Off используется для автоматического отключения питания инструмента после определенного периода неактивности. Эта функция может быть включена по умолчанию в зависимости от региона продаж.

* Настройки этой функции сохраняются автоматически и восстанавливаются при каждом последующем включении инструмента.

■ Режимы функции Auto Power Off

Автоматическое отключение питания	Описание
Off	Функция Auto Power Off отключена.
15 min.	Инструмент выключится по истечении 15 минут бездействия.
60 min.	Инструмент выключится по истечении 60 минут бездействия.
120 min.	Инструмент выключится по истечении 120 минут бездействия.

1. Настройка функции Auto Power Off

Когда на дисплее отображается окно функции Auto Power Off:

Используйте кнопки со стрелками для изменения значения функции автоматического отключения питания.

* Настройки этой функции сохраняются автоматически и восстанавливаются при каждом последующем включении инструмента.

* Чтобы восстановить значение функции Auto Power Off по умолчанию, нажмите обе кнопки со стрелками одновременно.

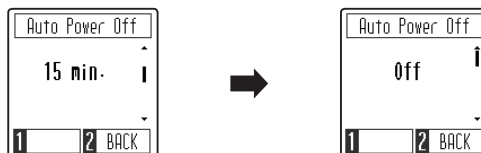

2. Выход из настроек функции Auto Power Off

Нажмите функциональную кнопку [2] (BACK), чтобы выйти из функции Auto Power Off и вернуться в меню настроек.



17 Настройки запуска

Настройки запуска (Startup Setting) позволяют сохранить предпочитаемые установки в памяти цифрового пианино CN29, чтобы они восстанавливались при последующем включении инструмента.

■ Параметры, сохраняемые в настройках запуска

Выбранный тембр

Настройки режимов Dual / Four Hands

Метроном (размер, темп, громкость)

Параметры меню настроек

Настройки MIDI *

* Информацию по функциям и настройкам MIDI вы найдете в дополнительном руководстве в формате PDF, который можно загрузить с веб-сайта Kawai Global: <http://www.kawai-global.com/support/manual>

1. Сохранение текущих установок в настройках запуска

Когда на дисплее отображается окно функции Startup Settings:

На дисплее появится запрос на подтверждение или отмену сохранения настроек запуска.

Нажмите функциональную кнопку [1] (YES) для подтверждения операции или функциональную кнопку [2] (NO) для отмены действия.

После успешного сохранения инструмент автоматически вернется в меню настроек.

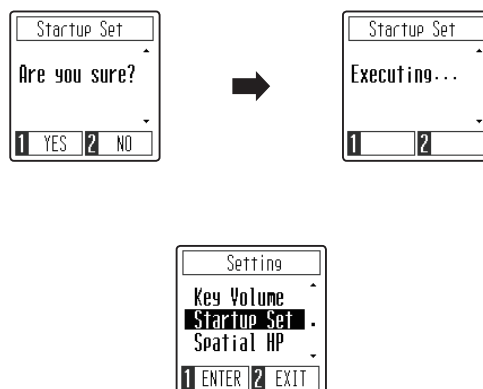

18 Возврат к заводским установкам

Функция возврата к заводским установкам (Factory Reset) сбрасывает все текущие параметры и восстанавливает заводские настройки цифрового пианино CN29.

1. Восстановление заводских установок

Когда на дисплее отображается окно функции Factory Reset:

На дисплее появится запрос на подтверждение или отмену возврата к заводским установкам.

Нажмите функциональную кнопку [1] (YES) для подтверждения восстановления заводских установок или функциональную кнопку [2] (NO) для отмены действия.

После успешного сброса настроек инструмент автоматически вернется в меню настроек.

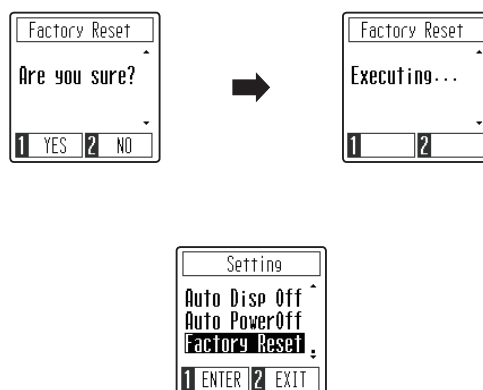

Подключение внешних устройств

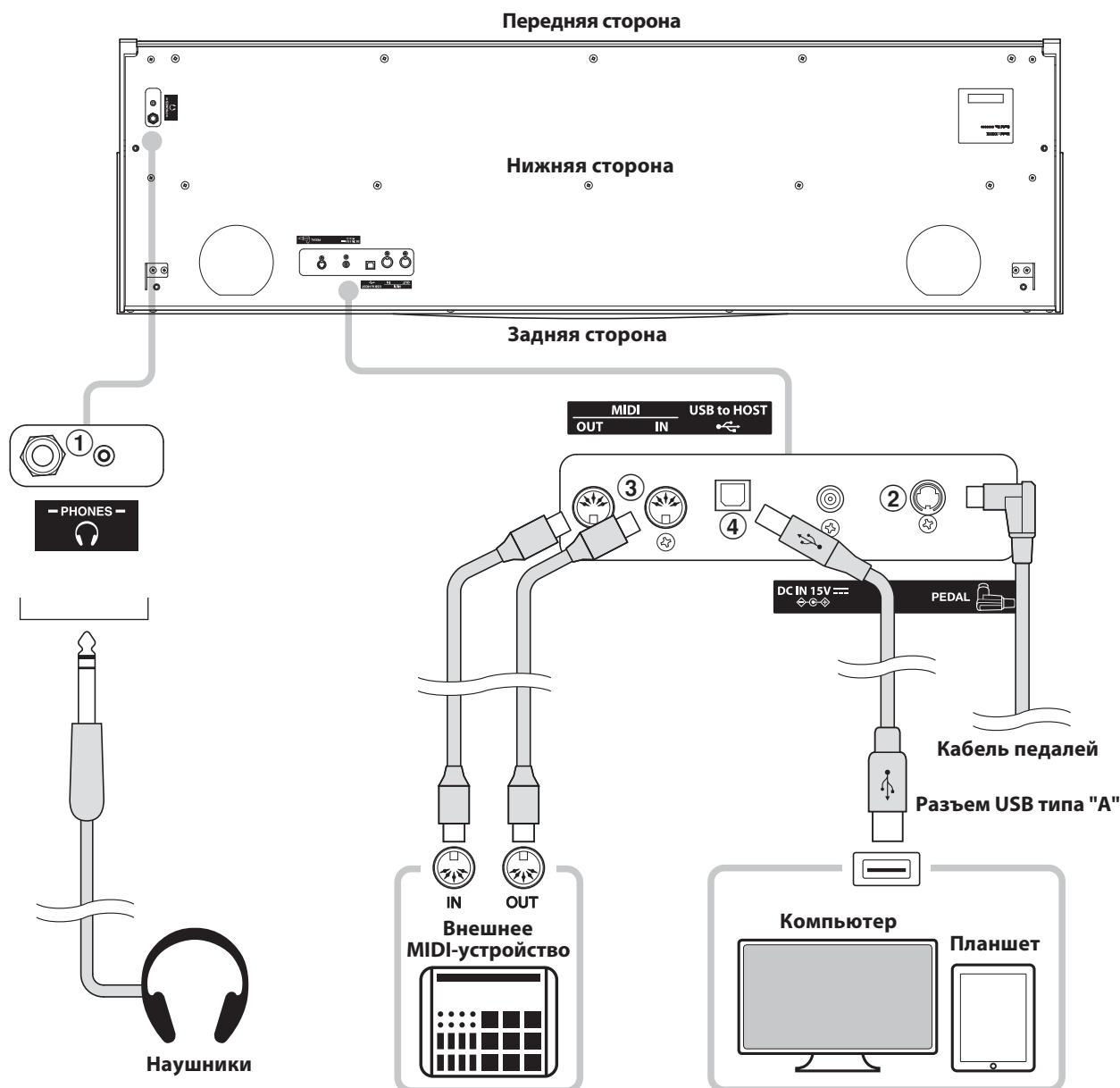

① Разъем PHONES (Наушники) (гнезда 6,5 мм и 3,8 мм)

Эти разъемы используются для подключения наушников к цифровому пианино CN29. Одновременно можно подключить и использовать две пары наушников. При подключении наушников динамики инструмента отключаются.

② Разъем PEDAL

Используется для подключения к цифровому пианино CN29 педальной панели (см. стр. 58)

③ Разъемы MIDI IN/OUT

Эти разъемы применяются для подключения цифрового пианино CN29 к внешним устройствам MIDI, таким как звуковой модуль, или компьютерам с интерфейсом MIDI.

④ Порт USB to Host (тип B)

Этот порт используется для подключения цифрового пианино CN29 к компьютеру с помощью обычного USB-кабеля. После подключения инструмент можно использовать как стандартное MIDI-устройство, которое будет принимать и передавать MIDI-команды. Подключите USB разъем типа «B» к инструменту, а USB-разъем типа «A» к компьютеру.

С помощью дополнительных адаптеров-преобразователей этот порт можно также использовать для подключения цифрового пианино CN29 к планшетами и другим мобильным устройствам.

5@\$+

GE4 fa : aef t

GE4Z

? ;6;Z

z

t

Z

GE4 ? ;6;

Z

USB MIDI

	GE4 ? ;6;
Windows Vista (SP1, SP2) Windows Vista 64-bit (SP1, SP2) Windows 7 Windows 7 64-bit Windows 8 Windows 8 64-bit Windows 8.1 Windows 8.1 64-bit Windows 10 Windows 10 64-bit	GE4Z ? ;6; t l [Vai eZ z
Windows Vista (SP) Windows Vista 64-bit (SP)	GE4 ? ;6; z EVth[UMBSUJ # EVth[UMBSUJ \$Z
Windows 98 SE Windows 2000 Windows ME Windows XP (SP, SP1, SP2, SP3) Windows XP 64-bit	l [Vai eJB ? ;6;Z z ? ;6;Z z
Mac OS X	GE4 ? ;6; z / fi ? SUAE J GE4 ? ;6; z
Mac OS 9	GE4 ? ;6; z ? ;6; ;@AGFz

GE4 ? ;6;

- GE4 ? ;6; ? ;6; ;@ AGF GE4 ? ;6; !
- GE4 ? ;6; GE4 ? ;6;Z
- t z z GE4 ? ;6; GE4 ? ;6;
- GE4 ? ;6; z GE4 ? ;6; ? ;6;Z
- GE4Z t GE4 ? ;6; GE4Z MIDI, проверьте все соединения и настройки MIDI в операционной системе.

* "MIDI" является зарегистрированным товарным знаком Ассоциации производителей электронных инструментов (AMEI).
 * "Windows" является зарегистрированным товарным знаком корпорации Microsoft.
 * "Macintosh" и "Pad" являются зарегистрированными товарными знаками Apple Inc.
 * Прочие названия компаний и продуктов, упомянутые в данном руководстве, могут являться зарегистрированными товарными знаками или товарными знаками, принадлежащими соответствующим владельцам.
 * Название и логотип "Bluetooth®" являются зарегистрированными товарными знаками, принадлежащими компании Bluetooth SIG. Kawai использует эти знаки и логотипы в соответствии с лицензионными соглашениями. Прочие товарные знаки и названия товаров принадлежат соответствующим владельцам.
 * Поддержка Bluetooth (Ver 4.1 GATT-совместим.) / Спецификации Bluetooth Low Energy MIDI.

Поиск и устранение неисправностей

	Проблема	Возможная причина и решение	Страница
Питание	Инструмент не включается.	Убедитесь, что кабель питания плотно подключен к инструменту, а адаптер питания к электрической розетке.	Стр. 14
	Инструмент отключается после определенного периода бездействия.	Убедитесь, что функция автоматического отключения питания (Auto Power Off) отключена.	Стр. 50
Звук	Инструмент включен, но при нажатии клавиш звук не слышен.	Убедитесь, что слайдер MASTER VOLUME не установлен в минимальное положение. Убедитесь, что к гнезду PHONES не подключены наушники (или переходник для наушников). Убедитесь, что в меню настроек MIDI включен параметр Local Control.	Стр. 16 Стр. 16 Руководство по настройке MIDI стр. 5
	Звук искажается при повышении громкости.	Убедитесь, что слайдер MASTER VOLUME установлен в нужном положении. При необходимости уменьшите уровень громкости.	Стр. 16
	Некоторые фортепианные тембры звучат странно или имеют нестандартную высоту.	Цифровое пианино CN29 с максимальной достоверностью воспроизводит все разнообразие тонов акустического рояля, в том числе демпферный резонанс и другие особенности, придающие звучанию естественности. Вы можете уменьшить громкость этих эффектов или полностью отключить их с помощью настроек звучания.	Стр. 38 Стр. 43
Педали	Педали работают с перебоями или вовсе не работают.	Убедитесь, что штекер кабеля педалей плотно вставлен в разъем инструмента.	Стр. 58
	При нажатии на педаль прогибается вся pedalная панель.	Убедитесь, что опорный винт pedalной панели надлежащим образом вывернут и упирается в пол.	Стр. 17
	Звучание верхних 18 клавиш не заглушается, даже если правая педаль не нажата.	Это естественное поведение инструмента, воссоздающего звучание акустического рояля, в котором верхний регистр (обычно две верхние октавы) не демпфируется.	—
	При нажатии демпферной педали инструмент производит "свистящий" звук.	Цифровое пианино CN29 воспроизводит звук демпферов, как на акустическом рояле при касании и отпуске струн. При желании, вы можете отключить этот эффект, выбрав конфигурацию Noiseless Виртуального настройщика или уменьшить его громкость, отрегулировав параметр Шум демпферов (Damper Noise) в меню настроек.	Стр. 43 Стр. 44
USB MIDI, MIDI, Bluetooth® MIDI	Инструмент подключен к компьютеру с помощью USB-кабеля (или USB-MIDI адаптера), однако программное обеспечение не реагирует на нажатие клавиш.	Убедитесь, что на компьютере установлен драйвер USB MIDI. Убедитесь, что в используемом программном обеспечении корректно выбрано устройство ввода/вывода: "USB Audio Device" или "KAWAI USB MIDI". Убедитесь, что инструмент не имеет активного соединения со смартфоном по Bluetooth MIDI.	Стр. 53 Стр. 53 Стр. 48
	Не удается подключить инструмент к смартфону/приложению по Bluetooth.	Убедитесь, что функция Bluetooth инструмента включена. Убедитесь, что функция Bluetooth мобильного устройства включена. Попробуйте удалить Bluetooth-соединение инструмента с помощью функции "Forget Device" на мобильном устройстве. Выключите, а затем включите инструмент или перезапустите мобильное устройство.	Стр. 48
Клавиатура	Клавиши звучат с разной громкостью	С помощью функции Громкость клавиатуры (Key Volume) отрегулируйте громкость клавиш, которые звучат слишком громко или слишком тихо.	Стр. 45

Руководство по сборке



Пожалуйста, внимательно прочитайте данное руководство перед сборкой цифрового пианино CN29.

При сборке и особенно при установке инструмента на стойку потребуются участие не менее двух человек.

■ Комплект поставки

Перед началом сборки цифрового пианино CN29 убедитесь в наличии всех деталей.

Также для сборки вам потребуется крестовая отвертка (в комплект поставки не входит).

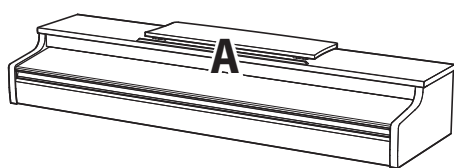

Корпус инструмента

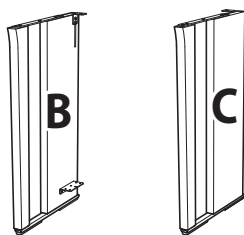

Боковые панели
(левая и правая)

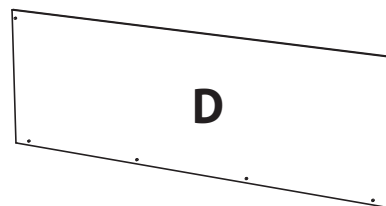

Задняя панель



Педальная панель
и опорный винт

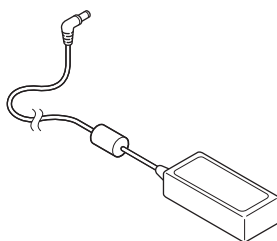

Адаптер переменного /
постоянного тока

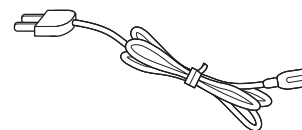

Кабель питания

Screw set

- a** Винт (с плоской шайбой и пружинной шайбой) x 4



- b** Шуруп (длинный, черный 4 x 30 мм) x 2*



- c** Шуруп (короткий, черный 4 x 20 мм) x 4*



- d** Шуруп (длинный, серебристый 4 x 16 мм) x 4*



* С инструментами белого цвета вместо черных поставляются серебристые винты.

* Шурупы **d** упакованы в отдельный пакет.

Комплект держателя для наушников

Крючок для наушников



Шурупы x 2
(4 x 14 мм)



1. Присоединение боковых панелей к pedalному блоку

- 1 Освободите и распрямите кабель для педалей, подсоединенный к задней части pedalного блока (E).
- 2 С помощью винтов по обеим сторонам pedalного блока (E) временно присоедините к нему левую (B) и правую (C) боковые панели.
- 3 Убедитесь, что боковые панели и pedalный блок ровно состыкованы и между ними нет больших зазоров.
- 4 Вставьте четыре коротких серебристых шурупа **d** в отверстия, как показано на иллюстрации, крепко прикрепите левую и правую боковые панели к pedalному блоку.

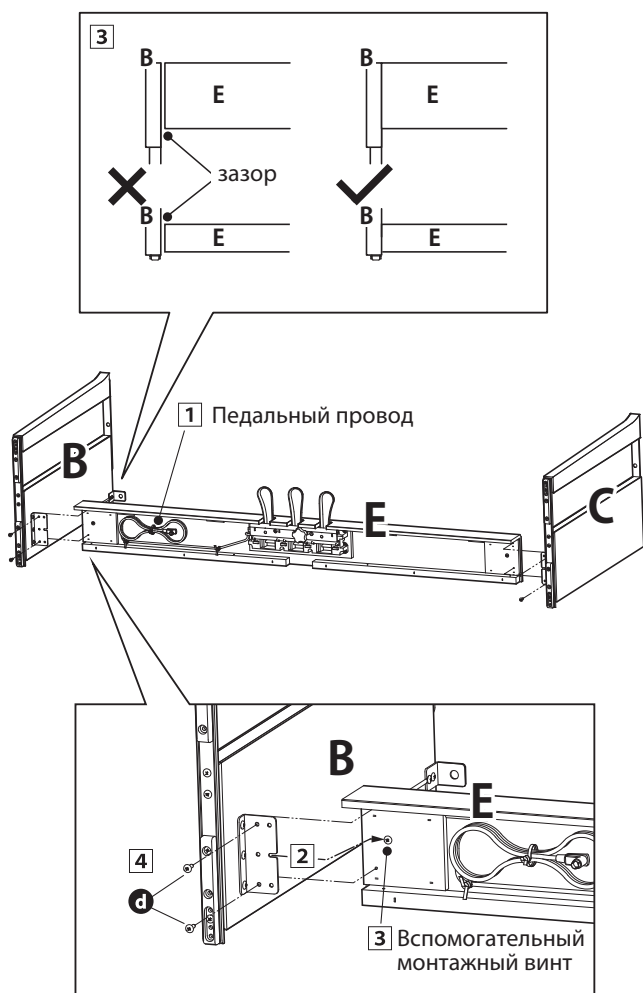

2. Установка задней панели

- 1 Поставьте конструкцию, собранную из pedalной и боковых панелей, вертикально на пол.
 - * В днище pedalного блока должен быть ввернут опорный винт.
- 2 С помощью четырех длинных черных шурупов временно присоедините заднюю панель (D) к левой и правой боковым панелям **b***.
- 3 С помощью четырех черных или серебристых шурупов средней длины временно присоедините нижнюю часть задней панели к pedalному блоку **c***.
- 4 Отрегулируйте положения pedalного блока, боковых и задней панелей, чтобы убедиться, что все компоненты установлены ровно, затем плотно заверните все шурупы в пп. 2 и 3.

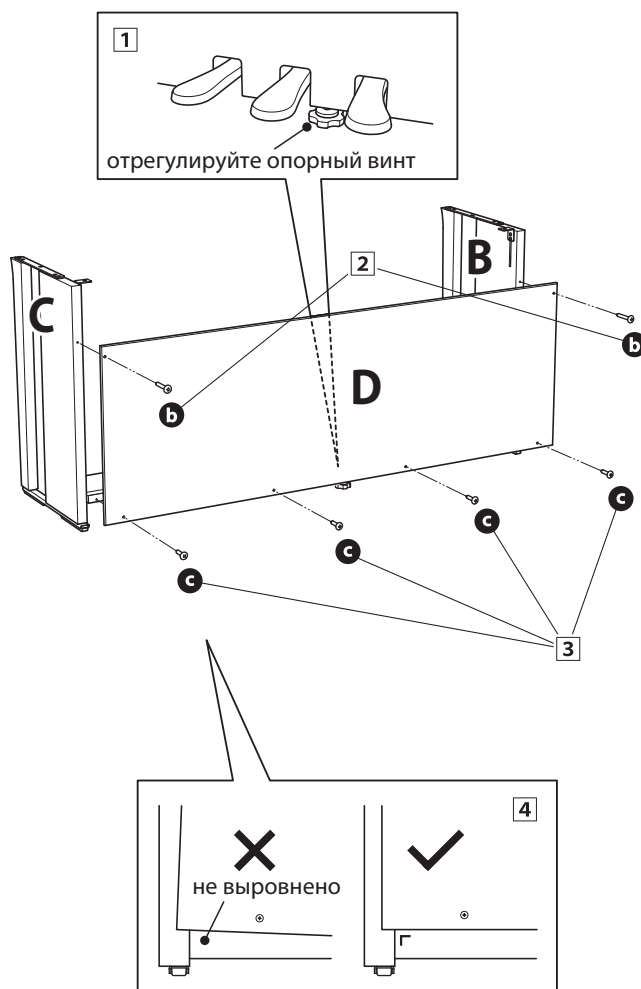

* С инструментами белого цвета вместо черных поставляются серебристые винты.

3. Установка инструмента на стойку



Следующий этап сборки предполагает участие не менее двух человек.

- 1 Поднимите инструмент (A) и аккуратно поставьте на стойку. Корпус инструмента должен быть смещен немного вперед, чтобы при взгляде сверху в стойке были видны отверстия для винтов.
- 2 Начинать плавно задвигать корпус до щелчка фиксирующих элементов корпуса и боковых панелей. При установке в правильном положении отверстия для винтов должны быть видны при взгляде снизу корпуса.

* Если отверстия не видны, ослабьте винты, установленные в п. 2-4.



Соблюдайте осторожность, чтобы не травмировать пальцы при установке корпуса на стойку.

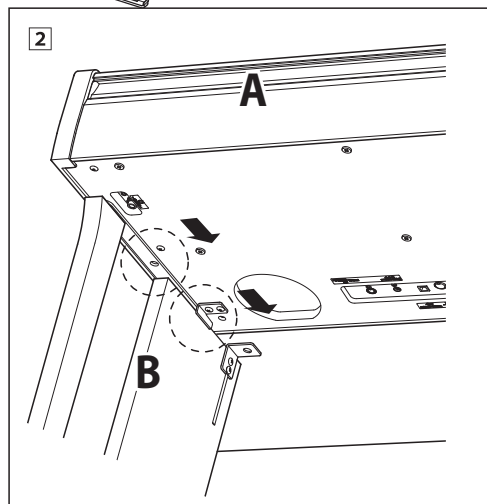
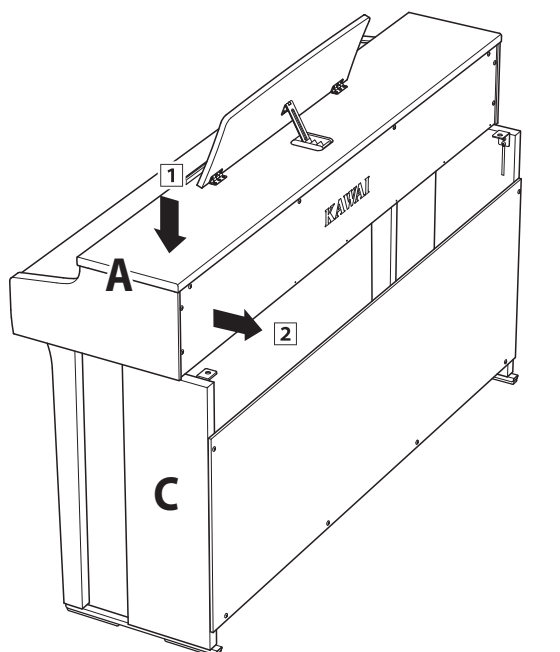

4. Закрепление инструмента на стойке

- 1 Глядя на инструмент спереди, проверьте, ровно ли соединен корпус с боковыми панелями.
* Если элементы конструкции не выровнены, ослабьте винты, установленные в п. 2-1.
- 2 Не затягивая винтов, прикрепите переднюю часть корпуса снизу к стойке двумя винтами (a) с шайбами.
- 3 Не затягивая винтов, прикрепите заднюю часть корпуса снизу к стойке двумя винтами (a) с шайбами.
- 4 После установки корпуса в правильное положение на стойке плотно затяните все винты.



Затягивайте все винты плотно, чтобы корпус был надежно зафиксирован на стойке.

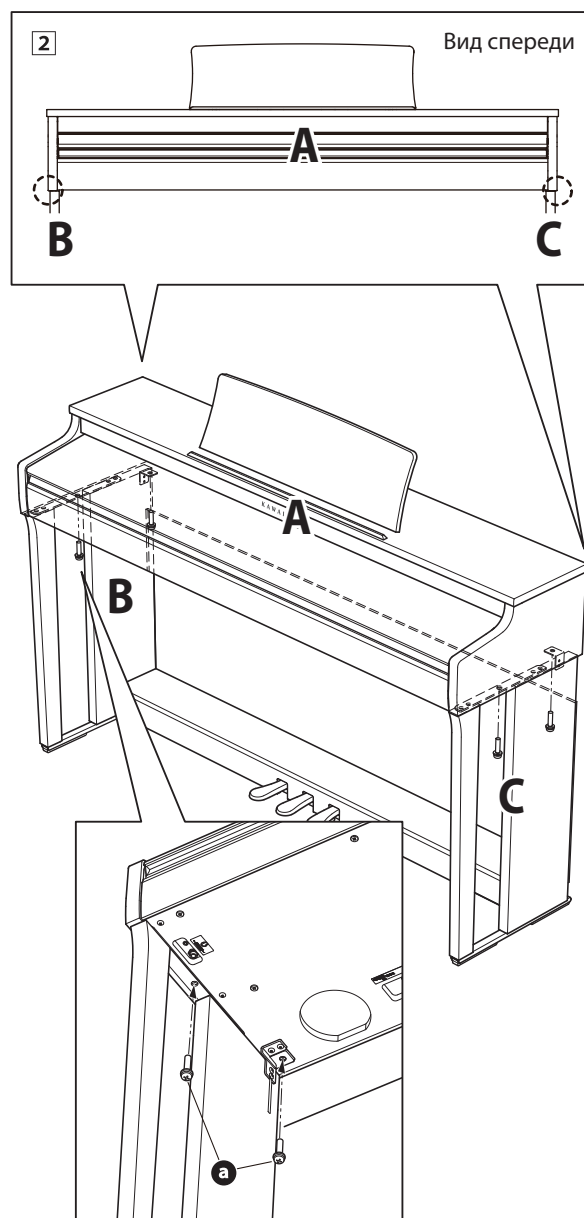

5. Подключение адаптера питания и кабеля педального блока

- 1 Подключите адаптер питания к разъему DC IN в днище корпуса, затем пропустите провод через отверстие в задней панели инструмента и протяните его к задней части инструмента.
- 2 Пропустите провод педалей (выходящий из отверстия в задней части педальной панели), подведите его к нижней части корпуса и подключите к разъему PEDAL.
- 3 После подключения адаптера питания и кабеля педалей закрепите оба провода хомутом.

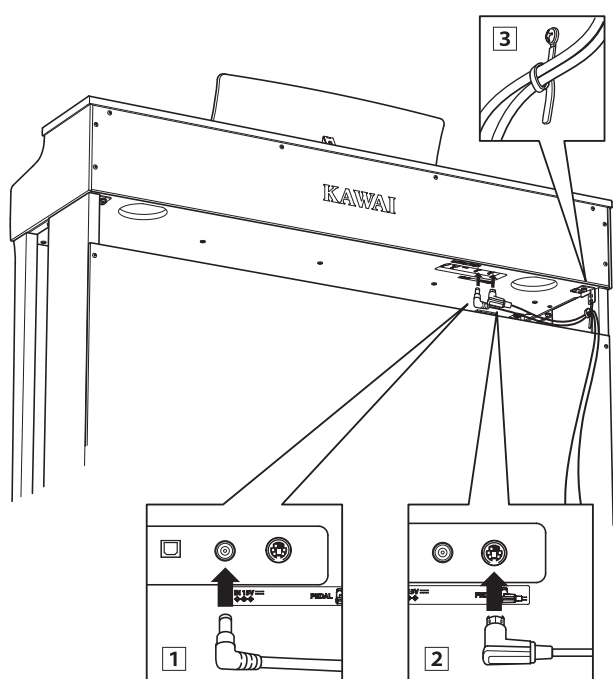

Во избежание повреждения контактов, используйте правильную ориентацию при подключении штекеров и не прилагайте чрезмерных усилий.

6. Установка крючка для наушников (по желанию)

В комплект цифрового пианино CN29 входит крючок, на который можно вешать наушники, когда те не используются.

- 1 При желании, можно установить крючок для наушников, прикрепив его к нижней панели корпуса двумя шурупами, которые имеются в комплекте.

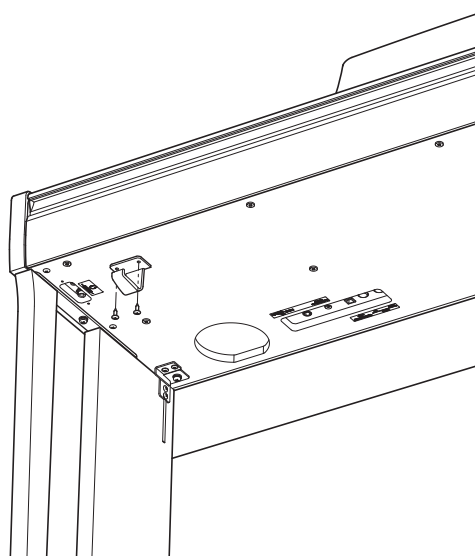

7. Регулировка опорного винта педального блока

- 1 Начинаяте вращать винт против часовой стрелки, пока тот не упрется в пол, обеспечивая надежную поддержку блока педалей.

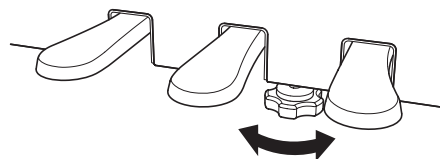

При перемещении инструмента всегда заворачивайте или снимайте опорный винт, а после установки пианино на новом месте снова выворачивайте до упора в пол.

Список демонстрационных произведений

Тембр	Название произведения	Композитор
SK Concert Grand	La Campanella	Liszt
EX Concert Grand	Hungarian Rhapsodies No.6	
Upright Piano	Alpenglühén Op.193	Oesten
Studio Grand	Original	
Studio Grand 2	Original	Kawai
Mellow Grand	Sonata No.30 Op.109	Beethoven
Mellow Grand 2	La Fille aux Cheveux de lin	Debussy
Modern Piano	Original	
Classic E.Piano	Original	
Modern E.Piano	Original	Kawai
Jazz Organ	Original	
Church Organ	Chorale Prelude "Wachet auf, ruft uns die Stimme."	
Harpsichord	French Suite No.6	Bach
Vibraphone	Original	Kawai
String Ensemble	Le quattro stagioni: la "Primavera"	Vivaldi
Slow Strings	Original	Kawai
Choir	Londonderry Air	Irish folk song
New Age Pad	Original	
Atmosphere	Original	Kawai

Список произведений Concert Magic

№	Название произведения	Композитор
1	Twinkle, Twinkle, Little Star	French folk song
2	I'm A Little Teapot	Traditional
3	Mary Had A Little Lamb	American folk song
4	London Bridge	Traditional
5	Row, Row, Row Your Boat	American folk song
6	Frère Jacques	French folk song
7	Old MacDonald Had A Farm	American folk song
8	Hark The Herald Angels Sing	Mendelssohn
9	Jingle Bells	Traditional
10	Deck The Halls	Welsh Air
11	O Come All Ye Faithful	J.Reading
12	Joy To The World	Traditional
13	Silent Night	Traditional
14	We Wish You A Merry Christmas	British folk song
15	Battle Hymn Of The Republic	Traditional
16	Yankee Doodle	American folk song
17	Londonderry Air	Irish folk song
18	Clementine	American folk song
19	Auld Lang Syne	Scottish folk song
20	Oh Susanna	S.C.Foster
21	The Camptown Races	S.C.Foster
22	When The Saints Go Marching In	American folk song
23	The Entertainer	S.Joplin
24	William Tell Overture	Rossini
25	Andante from Symphony No.94 (Haydn)	Haydn
26	Für Elise	Beethoven
27	Clair De Lune	Debussy
28	Skater's Waltz	E.Waldteufel
29	Blue Danube Waltz	Strauss
30	Gavotte (Gossec)	Gossec
31	Waltz Of The Flowers	Tchaikovsky
32	Bridal Chorus	Wagner
33	Wedding March	Mendelssohn
34	Pomp And Circumstance	Elgar
35	When Irish Eyes Are Smiling	E.R.Ball
36	Chiapanecas	Mexican folk song
37	Santa Lucia	Naplish folk song
38	Funiculi Funiculà	L.Denza
39	Romance De L'amour	Spanish folk song
40	My Wild Irish Rose	Chauncy Alcote

Список учебных пьес

№	Учебник "Alfred's Basic Piano Library Lesson Book Level 1A"
1	Right & Left
2	Left & Right
3	Merrily We Roll Along/O'er the Deep Blue Sea
4	Hand-Bells
5	Jolly Old Saint Nicholas
6	Old MacDonald
7	Batter Up!
8	My Clever Pup
9	The Zoo
10	Playing in a New Position
11	Sailing
12	Skating
13	Wishing Well
14	Rain, Rain!
15	A Happy Song
16	Position C
17	A Happy Song
18	See-Saws
19	Just a Second!
20	Balloons
21	Who's on Third?
22	Mexican Hat Dance
23	Rock Song
24	Rockets
25	Sea Divers
26	Play a Fourth
27	July the Fourth!
28	Old Uncle Bill
29	Love Somebody
30	My Fifth
31	The Donkey
32	Position G
33	Jingle Bells!
34	Willie & Tillie
35	A Friend Like You
36	My Robot
37	Rockin' Tune
38	Indian Song
39	Raindrops
40	It's Halloween!
41	Horse Sense

№	Учебник "Alfred's Basic Piano Library Lesson Book Level 1B"
1	Step Right Up!
2	The Carousel
3	Hail to Thee, America!
4	Brother John
5	Good Sounds
6	The Cuckoo
7	Money Can't Buy Ev'rything!
8	Ping-Pong
9	Grandpa's Clock
10	When the Saints Go Marching In
11	G's in the "BAG"
12	Join the Fun
13	Oom-Pa-pa!
14	The Clown
15	Thumbs on C!
16	Waltz Time
17	Good King Wenceslas
18	The Rainbow
19	Yankee Doodle
20	The Windmill
21	Indians
22	New Position G
23	Pedal Play
24	Harp Song
25	Concert Time
26	Music Box Rock
27	A Cowboy's Song
28	The Magic Man
29	The Greatest Show on Earth!
30	The Whirlwind
31	The Planets
32	C Major Scale Piece
33	G Major Scale Piece
34	Carol in G Major
35	The Same Carol in C Major
36	French Lullaby
37	Sonatina
38	When Our Band Goes Marching By!

№	Бургмюллер, 25 этюдов (25 Etudes Faciles, Opus 100)
1	La candeur
2	Arabesque
3	Pastorale
4	Petite réunion
5	Innocence
6	Progrès
7	Courant Limpide
8	La gracieuse
9	La chasse
10	Tendre fleur
11	La bergeronnette
12	Adieu
13	Consolation
14	La styrienne
15	Ballade
16	Douce plainte
17	Babillarde
18	Inquiétude
19	Ave Maria
20	Tarentelle
21	Harmonie des anges
22	Barcarolle
23	Retour
24	L'hirondelle
25	La chevaleresque

Черни, 30 этюдов (Etudes de Mécanisme, Opus 849)

No. 1 to No. 30

Байер, 106 этюдов (Vorschule im Klavierspiel, Opus 101)

No. 1 (1-1 to 1-12)

No. 2 (2-1 to 2-8)

No. 3 to No. 106

Шопен, вальсы (Chopin waltzes series 1-19)

Grande Valse Brillante Op.18

Valse Brillante Op.34-1

Valse Op.34-2

Valse Brillante Op.34-3

Grande Valse Op.42

Valse Op.64-1

Valse Op.64-2

Valse Op.64-3

Valse Op.69-1

Valse Op.69-2

Valse Op.70-1

Valse Op.70-2

Valse Op.70-3

Valse KK Iva No.15

Valse KK Iva No.12

Valse KK Iva No.13

Valse KK Iva No.14

Valse? KK Iva No.10

Valse KK Iva No.11

■ Учебники и сборники этюдов для функции обучения

Учебники и сборники этюдов *Alfred's Basic Piano Library*, *Burgmüller: Etudes Faciles*, *Czerny: Etudes de Mécanisme* и *Beyer* продаются отдельно. Обратитесь к вашему региональному дилеру. Вы также можете обратиться напрямую в центры поддержки Alfred:

США / Канада

Alfred Music Publishing

PO Box 10003

Van Nuys, CA 91410

Тел.: +1 (800) 292-6122

Email: sales@alfred.com

Сайт: <https://www.alfred.com>

Австралия

Alfred Publishing Australia

PO Box 2355

Taren Point NSW 2229

Тел.: +61 (02) 9524 0033

Email: sales@alfredpub.com.au

Технические характеристики

■ Цифровое пианино CN29

Клавиатура	88 взвешенных клавиш с покрытием Ivory Touch, Механика Responsive Hammer III (RH III) с функцией Let-off, с тремя датчиками на каждую клавишу и противовесами	
Источник звука	Технология сэмплирования Progressive Harmonic Imaging™ (PHI), сэмплы на каждую из 88 клавиш	
Встроенные тембры	SK Concert Grand, EX Concert Grand, Upright Piano, Studio Grand, Studio Grand 2, Mellow Grand, Mellow Grand 2, Modern Piano, Classic E.Piano, Modern E.Piano, Jazz Organ, Church Organ, Harpsichord, Vibraphone, String Ensemble, Slow Strings, Choir, New Age Pad, Atmosphere	
Полифония	макс. 192 ноты	
Реверберация	Room, Lounge, Small Hall, Concert Hall, Live Hall, Cathedral	
Записывающее устройство	На 3 произведения общим объемом ок. 10 000 нот	
Функция обучения	Учебные пьесы Альфреда, Бургмюллера, Черни, Шопена и Байера	
Метроном	Размер: 1/4, 2/4, 3/4, 4/4, 5/4, 3/8, 6/8 Темп: 10~300 ударов в минуту	
Демонстрационные композиции	19 композиций	
Режимы клавиатуры	Dual - наложение тембров (с регулировкой громкости и баланса) Four Hands - игра в четыре руки	
Виртуальный настройщик	Интеллектуальный режим:	10 конфигураций
	Расширенный режим: (доступен через приложение для iPad)	Кривые чувствительности, Интонировка, Демпферный резонанс, Шум демпферов, Резонанс струн, Эффект отпускания клавиш, Шум обратного хода механики, Задержка молоточков, Верхняя крышка рояля, Время затухания, Минимальная чувствительность, Растянутая настройка, Температура, Основной тон температуры, Громкость клавиатуры, Регулировка нажатия полупедали, Настройка эффекта левой педали
Другие функции	Регулировка тембра, Подстройка высоты тона, Транспонирование, Чувствительность клавиатуры, Пространственный звук в наушниках, Тип наушников, Передача номеров Program Change, Канал MIDI, Локальное управление, Мультитембральный режим, Настройки запуска, Автоматическое отключение дисплея, Автоматическое отключение питания, Bluetooth MIDI	
Дисплей	OLED, 128 x 128 точек	
Bluetooth *	Bluetooth (Ver. 4.1; стандарт GATT) Соответствие спецификации Bluetooth Low Energy MIDI	
Педали	Педаль сустейна (с эффектом полупедали), левая педаль, педаль sostenuto	
Разъемы	MIDI (IN/OUT), Наушники x 2, USB to HOST	
Динамики	12 см x 2	
Выходная мощность	20 Вт x 2	
Потребляемая мощность	12 Вт (адаптер переменного тока PS-154)	
Клавиатурная крышка	Скользящего типа	
Габариты	1360 (Ш) x 405 (Д) x 860 (В) (без пюпитра)	
Вес	43,0 кг	

Характеристики могут быть изменены без предварительного уведомления.

* Наличие функции Bluetooth зависит от региона продаж.

KAWAI

THE FUTURE OF THE PIANO

Руководство пользователя CN29
819246
KPSZ-1050 R100 OW1125E-S1902
Напечатано в Индонезии

