

Remie

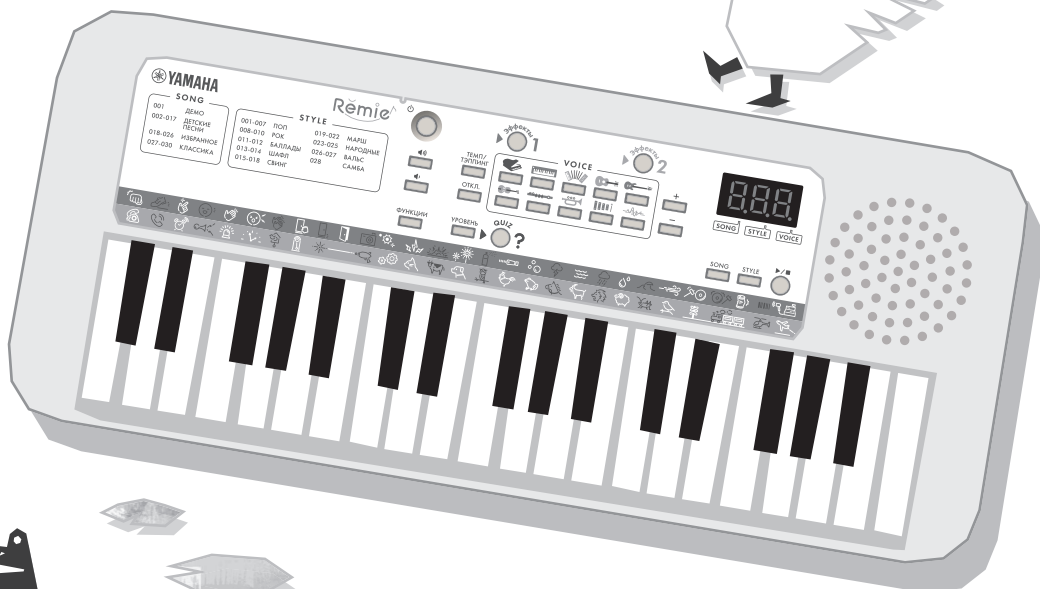

ЦИФРОВОЙ КЛАВИШНЫЙ ИНСТРУМЕНТ

PSS-E30

- Руководство пользователя
- Перед началом работы с инструментом прочитайте раздел «ПРАВИЛА ТЕХНИКИ БЕЗОПАСНОСТИ» на стр. 4–5.

Номер модели, серийный номер, требования к источнику питания и пр. указаны на табличке с названием изделия в нижней части устройства или рядом с ней. Запишите серийный номер в расположенном ниже поле и сохраните данное руководство как подтверждение покупки; это поможет идентифицировать принадлежность устройства в случае кражи.

Номер модели.

Серийный номер.

(bottom_ru_02)

ПРАВИЛА ТЕХНИКИ БЕЗОПАСНОСТИ

ВНИМАТЕЛЬНО ПРОЧИТАЙТЕ, ПРЕЖДЕ ЧЕМ ПРИСТУПАТЬ К ЭКСПЛУАТАЦИИ

Храните это руководство
в надежном и удобном месте, чтобы
можно было обращаться к нему
в дальнейшем.



ПРЕДУПРЕЖДЕНИЕ

Во избежание получения серьезных травм вплоть до наступления смерти от удара электрическим током, а также во избежание короткого замыкания, повреждения оборудования, пожара и прочих происшествий, неукоснительно соблюдайте основные меры безопасности, перечисленные ниже. Они включают перечисленные ниже меры, но не ограничиваются ими.

Источник питания

- Кабель USB не должен находиться рядом с источниками тепла, такими как нагреватели и батареи отопления. Кроме того, не допускайте перегибов и других повреждений кабеля, не ставьте на него тяжелые предметы.
- Используйте только то напряжение, на которое рассчитан инструмент. Нужное напряжение указано на заводской табличке на инструменте.
- Прилагаемый кабель USB предназначен только для использования с инструментом. Не используйте его с другими инструментами.
- Периодически проверяйте штепсельную вилку и удаляйте с нее грязь и пыль.

Не открывать

- В инструменте нет компонентов, которые должен обслуживать пользователь. Не следует открывать инструмент и пытаться разбирать его или модифицировать каким-либо образом внутренние компоненты. При возникновении неисправности немедленно прекратите эксплуатацию и обратитесь за помощью к квалифицированным специалистам центра технического обслуживания корпорации Yamaha.

Беречь от воды

- Не держите инструмент там, где он может попасть под дождь, рядом с водой, а также в сырых и влажных помещениях. Не ставьте на него любые емкости с жидкостью (например, вазы, бутылки или стаканы), которая может пролиться и попасть в отверстия. В случае попадания жидкости, например воды, в инструмент немедленно отключите питание и отключите шнур питания от электросети. Затем обратитесь за помощью к специалистам центра технического обслуживания корпорации Yamaha.
- Никогда не вставляйте вилку в розетку и не вынимайте ее влажными руками.

Беречь от огня

- Не ставьте на инструмент горячие предметы, например свечи. Горящий предмет может упасть и вызвать пожар.

Влияние на электронные медицинские устройства

- Магнетизм может влиять на работу электрических медицинских приборов.
 - Не используйте данное устройство рядом с медицинскими приборами или в местах, где имеются ограничения на использование радиоволн.
 - Не используйте данное устройство в пределах 15 см от лиц с вживленным кардиостимулятором или дефибриллятором.

Батарея

- Соблюдайте указанные ниже меры предосторожности. Несоблюдение этих мер может привести к взрыву, возгоранию, перегреву или вытеканию электролита из батарей.
 - Не портите умышленно и не разбирайте батареи.
 - Не держите батареи близко к огню.
 - Не пытайтесь перезаряжать батареи, не предназначенные для перезарядки.
 - Храните батареи отдельно от металлических предметов, таких как ожерелья, заколки, монеты и ключи.
 - Используйте только батареи указанного типа (стр. 13).
 - При использовании новых батарей устанавливайте батареи одинакового типа и одинаковой модели, изготовленные одним производителем.
 - Всегда проверяйте, что батареи вставлены правильно в соответствии с полярностью +/-.
 - При разрядке батарей или если инструмент не будет использоваться в течение длительного времени, выньте их из инструмента.
 - При применении никель-металл-гидридных аккумуляторных батарей следуйте инструкциям, прилагаемым к батареям. Для зарядки используйте только указанное зарядное устройство.
- Храните батареи в недоступном для детей месте, поскольку дети случайно могут проглотить их.
- Если батареи все же протекли, избегайте контакта с вытекшим электролитом. В случае попадания электролита в глаза, рот или на кожу немедленно смойте электролит водой и обратитесь к врачу. Электролит — это едкое вещество, способное вызвать потерю зрения или химические ожоги.

Внештатные ситуации

- При возникновении какой-либо из указанных ниже проблем немедленно отключите питание инструмента и отсоедините кабель питания от розетки. (В случае использования батарей извлеките батареи из инструмента.) Затем обратитесь за помощью к специалистам центра технического обслуживания корпорации Yamaha.
 - Кабель USB или вилка изношены или повреждены.
 - Появляется необычный запах или дым.
 - В инструмент попали посторонние предметы.
 - Во время эксплуатации инструмента внезапно пропадает звук.
 - Если на инструменте имеются трещины или разрывы.

ВНИМАНИЕ

Обязательно соблюдайте приведенные далее основные меры безопасности во избежание нанесения серьезных травм себе и окружающим, а также повреждения инструмента и другого имущества. Они включают перечисленные ниже меры, но не ограничиваются ими.

Источник питания

- Используйте только оснащенный кабелем USB блок питания указанного типа (стр. 6). Использование неподходящего блока питания может привести к перегреву или повреждению инструмента.
- Не подключайте инструмент к общей с другими устройствами электрической розетке (например, через тройник). Это может привести к снижению качества звука или к перегреву розетки.
- При извлечении вилки из инструмента или розетки беритесь за саму вилку, а не за кабель USB. Иначе можно повредить кабель.
- Отключайте инструмент от электросети, если он не будет использоваться в течение длительного времени, а также во время грозы.

Место установки

- Во избежание случайного падения инструмента не оставляйте его в неустойчивом положении.
- Перед перемещением инструмента отсоедините все кабели во избежание их повреждения или травмы в результате спотыкания.
- При установке инструмента убедитесь в наличии легкого доступа к рабочей розетке переменного тока. При возникновении какого-либо сбоя или неисправности немедленно отключите питание выключателем и отсоедините кабель питания от розетки электросети. Даже если переключатель питания выключен, инструмент продолжает потреблять электроэнергию на минимальном уровне. Если инструмент не используется длительное время, отсоедините кабель питания от электросети.

Подключения

- Перед подсоединением инструмента к другим электронным компонентам отключите их питание. Перед включением или отключением любых компонентов установите минимальный уровень громкости.
- Убедитесь, что на всех компонентах установлен минимальный уровень громкости, и во время игры на инструменте постепенно увеличьте громкость до нужного уровня.

Меры безопасности при эксплуатации

- Не вставляйте пальцы или руки в отверстия инструмента.
- Никогда не засовывайте и не роняйте бумагу, металлические и прочие предметы в отверстия на панели и клавиатуре. Несоблюдение этого требования может привести к получению серьезных травм, нанесению их окружающим, повреждению инструмента и другого имущества, а также к отказу во время эксплуатации.
- Не облакачивайтесь на инструмент, не ставьте на него тяжелые предметы и не прикладывайте усилия к кнопкам, выключателям и разъемам.
- Не следует долго пользоваться инструментом/устройством или наушниками с установленным высоким или некомфортным уровнем громкости, так как это может привести к потере слуха. При ухудшении слуха или звоне в ушах обратитесь к врачу.

Корпорация Yamaha не несёт ответственности за повреждения, вызванные неправильной эксплуатацией или модификацией инструмента, а также за потерянные или испорченные данные.

Всегда выключайте инструмент после окончания работы.

Даже если переключатель [] (режим ожидания/вкл.) находится в положении режима ожидания (подсветка ЖК-дисплея выключена), инструмент продолжает потреблять электроэнергию на минимальном уровне.

Если инструмент не используется в течение длительного времени, отсоедините кабель питания от электросети.

Утилизацию использованных батарей необходимо выполнять в соответствии с действующим местным законодательством.

DMI-7 2/2

УВЕДОМЛЕНИЕ

Во избежание неисправности или повреждения изделия, повреждения данных или другого имущества соблюдайте приведенные ниже правила техники безопасности.

■ Обращение с инструментом

- Не используйте инструмент в непосредственной близости от телевизора, радиоприемника, стереооборудования, мобильного телефона и других электроприборов. В противном случае в инструменте, телевизоре или радиоприемнике могут возникнуть шумы.
- Во избежание деформации панели, повреждения внутренних компонентов и нестабильной работы берегите инструмент от чрезмерной пыли и сильной вибрации и не подвергайте воздействию очень высоких или низких температур (например, не размещайте его под прямыми солнечными лучами, рядом с обогревательными приборами и не держите в машине в дневное время). Утвержденный диапазон рабочих температур: 5–40 °C.
- Не кладите на инструмент предметы из винила, пластмассы или резины. Это может привести к обесцвечиванию панели или клавиатуры.

■ Техническое обслуживание

- Для чистки инструмента пользуйтесь мягкой сухой тканью. Не используйте пыновыводители, растворители, спирт, жидкие чистящие средства и чистящие салфетки с пропиткой.

■ Сохранение данных

- Некоторые данные этого инструмента (стр. 7) сохраняются даже при отключении питания. Однако сохраненные данные могут быть утеряны по причине сбоя, ошибочной последовательности действий и т. п.

Информация

■ Об авторских правах

- Копирование имеющихся в продаже музыкальных данных, включая данные MIDI и (или) аудиоданные, но не ограничиваясь ими, в любых целях, кроме целей личного пользования, строго запрещено.
- Этот продукт включает компьютерные программы и содержимое, авторские права на которые принадлежат корпорации Yamaha или право на использование которых получено Yamaha по лицензии от других фирм. В соответствии с законами о защите авторских прав и другими соответствующими законами вам НЕ разрешается заниматься распространением носителей, на которых сохранено или записано такое содержимое, которое при этом остается полностью аналогичным или очень похожим на то, которое хранится в данном устройстве.
 - * Описанное выше содержимое включает компьютерные программы, данные стиля аккомпанета, данные MIDI и WAVE, данные записи тембров, партитуру, данные партитуры и т. п.
 - * Разрешение со стороны Yamaha не требуется, если вы распространяете носитель, на котором записано ваше выступление или музыкальное произведение, созданное с помощью такого содержимого.

■ Данные, содержащиеся в инструменте

- Некоторые встроенные композиции были сокращены или изменены с целью аранжировки и, следовательно, могут не совпадать с оригиналом.

■ О данном руководстве

- Иллюстрации и снимки ЖК-экранов приведены в данном руководстве только в качестве примеров, в действительности все может выглядеть несколько иначе.
- Названия компаний и продуктов в данном руководстве являются товарными знаками или зарегистрированными торговыми марками соответствующих компаний.

Благодарим за покупку цифрового клавишного инструмента Yamaha PSS-E30 Remie! В Remie встроены различные звуковые эффекты и функция Quiz, чтобы даже маленькие дети могли с удовольствием на нем играть. Мы рекомендуем вам внимательно прочитать это руководство, чтобы в полной мере воспользоваться всеми передовыми и удобными функциями цифрового инструмента Remie. Мы также рекомендуем держать это руководство под рукой для дальнейшего использования.

Принадлежности в комплекте

- Руководство пользователя (данная книга) (1)
- Кабель USB (1)
- Online Member Product Registration (Регистрация продукта в системе Online Member) (1)

Song Book (книга композиций) (онлайн-документ)



Song Book (книга композиций)

Содержит партитуры для встроенных композиций (за исключением композиции Song 001) данного инструмента Remie. Чтобы получить книгу композиций Song Book, перейдите на сайт Yamaha и нажмите вкладку Download (Загрузить) под названием модели.

Подключение наушников или внешнего аудиооборудования (разъем [PHONES/OUTPUT])

Служит для подключения комплекта наушников со стереофоническим мини-разъемом. Этот разъем может также служить внешним выходом для передачи аудиосигнала инструмента на внешнее аудиооборудование. При подключении штекера наушников в этот разъем динамики инструмента автоматически отключаются.

ВНИМАНИЕ

- Перед использованием наушников обязательно установите громкость инструмента на минимальный уровень. Затем постепенно увеличивайте громкость во время игры на инструменте, чтобы обеспечить комфортное прослушивание и безопасность слуха.
- Не следует пользоваться инструментом или наушниками при высоком или некомфортном уровне громкости в течение длительного периода времени, так как это может привести к необратимому повреждению слуха.
- Прежде чем подключать инструмент к другим электронным компонентам, следует установить минимальный уровень громкости, а затем отключить питание для всех компонентов. В противном случае возможно поражение электрическим током или повреждение компонентов.

УВЕДОМЛЕНИЕ

Во избежание повреждения подключенных устройств следует сначала включать питание инструмента, а затем питание внешнего устройства. Выключайте электропитание устройств в обратном порядке: сначала внешнее устройство, а затем инструмент.

Задняя

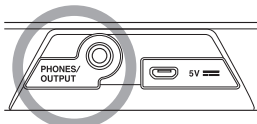

Настройка

В зависимости от мощности своего инструмента следуйте инструкциям по использованию одного из двух блоков питания, приведенным ниже. В комплект поставки инструмента не входят принадлежности источника питания (кроме поставляемого кабеля USB), поэтому не забудьте приобрести их отдельно.

УВЕДОМЛЕНИЕ

Используйте кабель USB длиной не более 3 м. В случае ухудшения звука используйте прилагаемый кабель USB или при необходимости уменьшите общую громкость.

1 Использование адаптера питания USB или мобильного аккумулятора USB и т. п.

Подсоедините входящий в комплект кабель USB и приобретаемый отдельно адаптер питания USB (или мобильный аккумулятор USB) в порядке, показанном на рисунке.

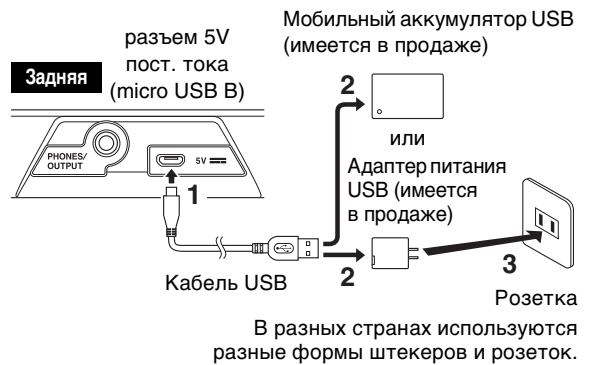

При отсоединении кабеля USB или подобных устройств сначала выключите инструмент, а затем выполните указанную выше процедуру в обратном порядке.

Требования к адаптеру питания USB или мобильному аккумулятору USB

- Выходное напряжение: 4,8–5,2 В
- Выходной ток: 0,5 А и выше

ВНИМАНИЕ

Используйте адаптер питания USB или мобильный аккумулятор USB, имеющие указанные выше технические характеристики. Использование неподходящего адаптера питания USB может привести к перегреву или повреждению инструмента. Ознакомьтесь с мерами безопасности по использованию определенного адаптера питания USB или мобильного аккумулятора USB.

УВЕДОМЛЕНИЕ

Некоторые мобильные аккумуляторы USB автоматически прекращают подачу питания при подключении к устройству с низким потреблением тока, например к этому инструменту. Используйте мобильный аккумулятор USB, который имеет режим низкого тока или аналогичный и может подавать питание на устройства с потребляемым током 40 мА или меньше.

2 Использование батарей

Для работы инструмента требуются четыре щелочные (LR6) / марганцевые (R6) батареи типа AA или аккумуляторные никель-металлогидридные батареи (никель-металлогидридные аккумуляторные батареи). Для этого инструмента рекомендуется использовать щелочные батареи или никель-металлогидридные аккумуляторные батареи. Батареи других типов могут иметь худшие показатели работы.

⚠ ПРЕДУПРЕЖДЕНИЕ

См. раздел «Батарея» в разделе «ПРАВИЛА ТЕХНИКИ БЕЗОПАСНОСТИ» (стр. 4).

- 1 Убедитесь, что питание инструмента выключено.
- 2 Откройте крышку отсека для батарей, расположенную на нижней панели инструмента.

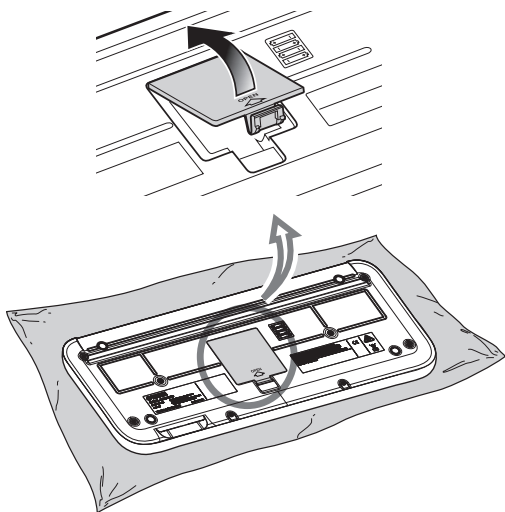

- 3 Вставьте четыре новые батареи. Обратите внимание на маркировку полярности внутри отсека.

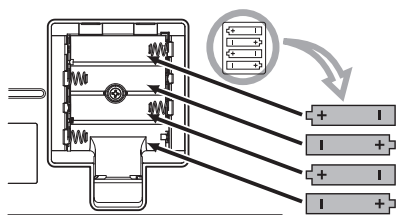

- 4 Закройте и защелкните крышку отсека.

УВЕДОМЛЕНИЕ

- Обязательно установите правильное значение типа батарей (стр. 12). Пренебрежение настройкой параметра Battery Type (Тип батарей) может привести к сокращению срока службы батарей.
- Присоединение или отсоединение кабеля USB при наличии вставленных батарей может привести к выключению питания, что вызовет потерю данных.

Поиск и устранение неисправностей

Неполадка	Решение
<ul style="list-style-type: none"> • Нет звука. • Слишком низкая громкость. 	<ul style="list-style-type: none"> • Увеличьте громкость. • Отключите наушники от разъема [PHONES/OUTPUT] (стр. 6). • Проверьте правильность настроек Volume Limit (ограничение громкости) (стр. 12): не слишком ли низкий уровень установлен. • Поменяйте или зарядите все батареи.
Качество звука снизилось, или звук прерывается.	Используйте прилагаемый кабель USB или понизьте общий уровень громкости.
Питание внезапно и неожиданно отключилось.	Это нормально; возможно, активировалась функция автоматического отключения питания Auto Power Off (стр. 12). Для отключения функции Auto Power Off выберите <i>oFF</i> .
При включении инструмента питание внезапно и неожиданно выключается.	Срабатывает защитный контур из-за перегрузки по току. Это может происходить если адаптер питания USB не соответствует требованиям на стр. 6 или поврежден. Попробуйте использовать другой адаптер питания USB, который соответствует требованиям, и т. д. Если он не будет работать, проконсультируйтесь со специалистами центра технического обслуживания корпорации Yamaha.

Резервное копирование и инициализация

• Параметры, для которых хранится резервная копия

Следующие параметры сохранятся даже при отключении электропитания.

Master Volume (общий уровень громкости), Volume Limit (ограничение громкости), Tuning (подстройка), Chord Fingering Type (тип аппликатуры аккордов), Auto Power Off (автоматическое отключение питания), Battery Type (тип батарей)

УВЕДОМЛЕНИЕ

Питание отключается, когда адаптер питания USB отключается от сети или падает заряд щелочной/марганцевой батареи.

• Initialization (Инициализация)

Можно инициализировать резервирование параметров с помощью следующего метода. Удерживая нажатой крайнюю правую белую клавишу, нажмите переключатель  (Standby/On) (Режим ожидания / Вкл.), чтобы включить питание. На экране появится сообщение «[L r ».

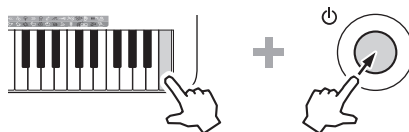

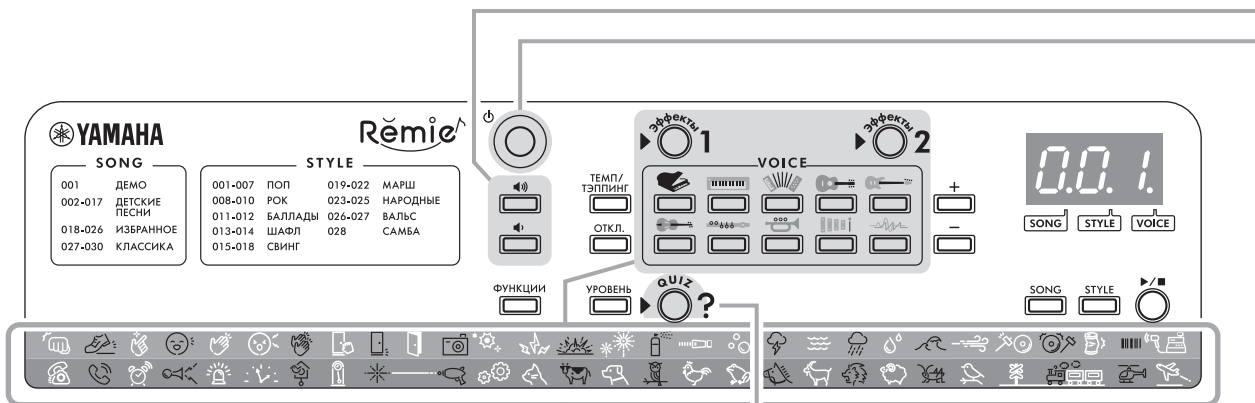

Начните играть на клавиатуре и прослушайте звучание тембров!

🎵 Выберите тембр инструмента и начните его воспроизведение 🎵

1. **Нажмите кнопку с рисунком музыкального инструмента, как показано ниже.**

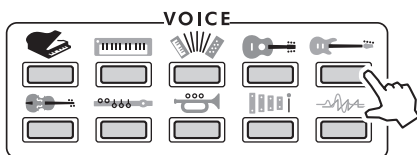

★ ПАМЯТКА ★

Тембр инструмента меняется при каждом нажатии кнопки музыкальных инструментов. Дополнительные сведения о тембрах см. в разделе «Список тембров (Voice)» на стр. 14.

2. **Играйте на клавиатуре.**



🎵 Воспроизведение некоторых интересных звуковых эффектов 🎵

1. **Нажмите кнопку**  **или**  **.**

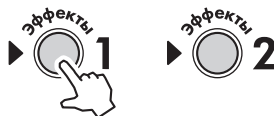

Можно воспроизвести звуковой эффект, который соответствует рисунку над клавишами клавиатуры.



★ ПАМЯТКА ★

Звуковые эффекты применяются к клавишам без рисунков. Дополнительную информацию см. в разделе «Список наборов ударных и специальных эффектов» на стр. 15.

2. **Играйте на клавиатуре со своим любимым звуковым эффектом.**

Нажатие кнопки  позволяет воспроизводить звуки верхнего рисунка, а нажатие кнопки  — нижнего.

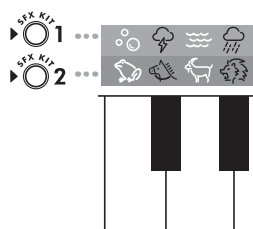

Включение и выключение питания

Нажмите переключатель  для включения питания.

На экране появится сообщение «00 !».

Чтобы перевести инструмент в режим ожидания, нажмите и удерживайте переключатель около секунды.

★ ПАМЯТКА ★

Если Remie не используется в течение 30 минут (по умолчанию) при включенном выключателе, питание автоматически отключается (функция автоматического отключения питания, стр. 12).

Регулировка громкости

Нажмите кнопку  для увеличения громкости.

Нажмите кнопку  для уменьшения громкости.

★ ПАМЯТКА ★

- Уровень громкости можно изменять от 00 до 15. Уровень по умолчанию — 13.
- В Remie предусмотрена функция ограничения громкости для предотвращения установки слишком высокого уровня общей громкости. Подробнее см. на стр. 12.

Попробуйте викторину Quiz — угадайте звук!

1. Выберите звук, который хотите угадать.

Нажатие кнопки  1 или  2 позволяет угадывать интересные звуки.



2. Нажмите кнопку ?.

Когда прозвучат фанфары, начнется викторина Quiz!



3. Нажмите клавишу, которая соответствует звуку с Remie .

Всего 10 вопросов.

Чтобы прекратить викторину Quiz, нажмите кнопку  ? еще раз.



ПРАВИЛА

- На ответ дается 10 секунд.
- Если ваш ответ правильный, прозвучит звук колокольчика.
- Если ваш ответ неправильный, прозвучит зуммер.
- Если вы не нажмете никакую клавишу в течение 10 секунд, прозвучит зуммер.
- Вы можете пробовать ответить на каждый вопрос викторины три раза.
- Если вы не сможете нажать правильную клавишу три раза, прозвучит конечный зуммер и появится новый вопрос.

★ ПАМЯТКА ★

Нажав кнопку [УРОВЕНЬ], можно выбрать уровень сложности викторины Quiz.

Уровень изменяется при каждом нажатии кнопки. Настройка по умолчанию: Auto (Auto).

УРОВЕНЬ 1: проигрывается одна нота.

УРОВЕНЬ 2: последовательно проигрываются три ноты.

УРОВЕНЬ 3: три ноты проигрываются одновременно.

Auto (Авто): уровень изменяется с УРОВЕНЬ 1 до УРОВЕНЬ 3 в зависимости от количества правильных ответов.

Прослушайте композицию и попробуйте играть одновременно с ней!

Remie[^] содержит 30 встроенных композиций.

Сначала нажмите кнопку .
На экране появится номер
композиции (стр. 16).





Когда эта точка горит,
можно выбрать или
прослушать композиции.

🎵 Прослушайте композицию! 🎵

Для начала воспроизведения композиции нажмите кнопку .
Для остановки воспроизведения нажмите эту кнопку еще раз.

Прослушайте разные композиции в соответствии с разделом «Список композиций (Song)» на стр. 16.

Нажатие кнопки  или  позволяет выбрать предыдущую или следующую композицию.

Нажатие кнопки  позволяет выбрать верхнюю композицию следующей категории.

🎵 Попробуйте сыграть одновременно с воспроизведением композиции! 🎵

1. Выберите любимую композицию.

2. Нажмите кнопку .

Мелодическая партия композиции будет приглушена.

Повторное нажатие кнопки  позволяет прослушать партию мелодии.

3. Для начала воспроизведения композиции нажмите кнопку .

4. Играйте мелодическую партию, сверяясь с книгой композиций Song Book (стр. 6).

★ ПАМЯТКА ★

- Нельзя приглушить мелодическую партию демонстрационной композиции (Song No.1).
- Song Book (стр. 6) можно загрузить с веб-сайта Yamaha. Дополнительные сведения см. в разделе «Song Book (книга композиций) (онлайн-документ)» на стр. 6.

Изменение темпа

Нажмите кнопку [ТЕМП/ТЭППИНГ] для изменения темпа композиции, стиля и метронома (стр. 12). Используйте кнопки [+] и [-] для изменения значения темпа, когда на экране отображается «♩ ER» или текущее значение темпа.

● Задание темпа воспроизведения — запуск при выстукивании темпа

Когда композиция или стиль остановлены, нажмите кнопку [ТЕМП/ТЭППИНГ] несколько раз для начала воспроизведения с заданным темпом — 4 раза для четырехдольной композиции или стиля и 3 раза для трехдольной композиции или стиля.

Попробуйте воспроизвести ритм и аккомпанемент (стили)!

В Remie[®] предусмотрена функция автоаккомпанемента, которая обеспечивает автоматическое воспроизведение подходящих «стилей» (ритм + бас + аккорды аккомпанемента) и контролируется простым проигрыванием аккордов левой рукой.

Сначала нажмите кнопку .
На дисплее появится номер
стиля (стр. 16).



Когда эта точка горит,
можно выбрать или
воспроизвести ритм или
аккомпанемент.

1. Нажмите кнопку  для запуска ритма.

2. Нажмите клавишу в разделе аккомпанемента (Smart Chord), показанную на рисунке ниже, для запуска аккомпанемента.

Выберите стиль, просмотрев «Список стилей (Style)» на стр. 16.

Нажатие кнопки  или  позволяет выбрать предыдущий или следующий стиль.

Нажатие кнопки  позволяет выбрать верхний стиль следующей категории.

3. Попробуйте сыграть партию мелодии с помощью клавиш C3 и правее, как показано на рисунке справа.

Дополнительные сведения о воспроизведении со стилем см. в разделе «Игра со стилем» на стр. 13.

4. Нажмите кнопку , чтобы остановить ритм или автоаккомпанемент.

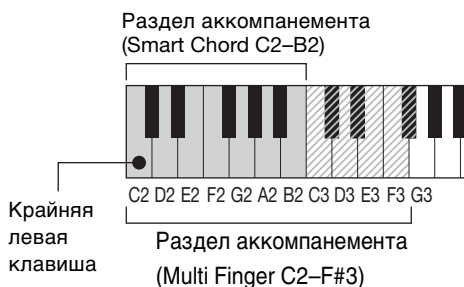

★ ПАМЯТКА ★

• Воспроизведение аккомпанемента

В Remie есть функция Smart Chord, которая позволяет запускать и контролировать стили, просто нажимая одну ноту аккорда в разделе аккомпанемента на рисунке выше. Если вы хотите играть самостоятельно полные аккорды, измените «Тип аппликатуры аккордов» (стр. 12) со Smart Chord (*Scr*) на Multi Finger (игра аккордами) (*Mlt*). Дополнительные сведения см. в разделе «Аккорды для воспроизведения стиля» на стр. 17.

• Для воспроизведения только партии ритма нажмите кнопку [ОТКЛ.] перед воспроизведением стиля или во время его воспроизведения.
Повторное нажатие на кнопку [MUTE] (Приглушение) снова включает аккомпанемент.

Функция синхронного запуска для композиции/стиля



Эта функция позволяет запустить композицию/стиль, проиграв аккорд или нажав клавишу.
Подробнее см. на стр. 12.

Функции

ФУНКЦИИ

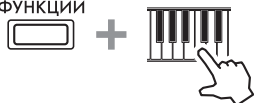

Чтобы настроить различные функции, нажмите соответствующую клавишу (несколько раз, если нужно), удерживая нажатой кнопку  ФУНКЦИИ.

The diagram shows a grid of function buttons for various keys. Each button has a label, a setting value, and a description. The keys are arranged in two rows: C#2, D#2, F#2, G#2, A#2, C#3, D#3, F#3, G#3, A#3, C#4, D#4. The settings are: C#2 (On/Off), D#2 (-1), F#2 (-0.2), G#2 (+0.2), A#2 (-1), C#3 (-1), D#3 (+1), F#3 (Smart Chord / Multi Finger), G#3 (См. стр. 17.), A#3 (См. стр. 17.), C#4 (Off/5/10/15/30/60/120), D#4 (-1). The descriptions are: 1 Сустейн, 2 Транспонирование, 3 Подстройка, 4 Метроном, 5 Тактовая доля метронома, 6 Громкость композиции/стиля/метронома, 7 Синхронный запуск, 8 Тип аппликатуры аккордов, 9 Smart Chord Key (клавиша Smart Chord), 10 Тип батарей, 11 Автоматическое отключение питания, 12 Ограничение громкости.

Перечень функций

Имя функции	Описание	Значение по умолчанию	Допустимые значения
1 Сустейн	Включение или выключение функции сустейна.	Выкл. (Off)	Вкл. (On) / Выкл. (Off)
2 Транспонирование	Определяет высоту звука инструмента с шагом в один полутон.	00	-12–0–12
3 Подстройка	Определяет точную подстройку высоты звука инструмента в целом с шагом примерно 0,2 Гц. На экране не отображается разряд сотых значения настройки.	440.0 (440)	427.0 (2 ^{7D})–440.0 (440)–453.0 (53D)
4 Метроном	Включение и выключение функции метронома.	Выкл. (Off)	Вкл. (On) / Выкл. (Off)
5 Тактовая доля метронома	Определяет тактовую долю метронома. Например, при значении «4» доля установлена на 4/4 и первая доля такта выделяется звуком колокольчика.	Тактовая доля текущей композиции или стиля.	0 (без колокольчика) – 16
6 Громкость композиции/стиля/метронома	Определяет громкость композиции/стиля/метронома.	12	00–15
7 Синхронный запуск	Включение и выключение функции синхронного запуска. Если эта функция включена, номер композиции/стиля на экране мигает, и вы можете запустить композицию/стиль, просто сыграв клавишу или аккорд. ★ ПАМЯТКА ★ Встроенные композиции в Remie содержат тихий такт в начале каждой композиции. Поэтому, даже если функция синхронного запуска включена, воспроизведение композиции не начинается сразу после нажатия клавиши или аккорда.	Выкл.	Вкл. (номер композиции/стиля на экране мигает) / Выкл.
8 Тип аппликатуры аккордов	Определяет, как играть аккорд в области автоаккомпанемента (стр. 11) при воспроизведении со стилем. • Smart Chord (умный аккорд) (5F): воспроизведение только основного тона аккорда. • Multi Finger (игра аккордами) (7L): обычное воспроизведение всех нот аккорда.	Smart Chord (умный аккорд) (5F)	Smart Chord (умный аккорд) (5F) / Multi Finger (игра аккордами) (7L)
9 Smart Chord Key (клавиша Smart Chord)	Определяет тональность, если для типа аппликатуры аккордов установлено значение Smart Chord. Например, если в музыкальной партитуре два диэза (#), (отображающие клавишу D; см. «Игра со стилем» на стр. 13), нажмите ноту A3 или G3, чтобы на экране появилась индикация SP2. Подробнее см. в разделе «Аккорды для воспроизведения стиля» на стр. 17.	Без тональности (5P: до-мажор или ля-минор)	7 Flats (7 бемолей) (FL 7)–0 (5P)–7 Sharps (7 диэзов) (5P 7)
10 Тип батарей	Служит для выбора типа батарей, установленных в инструмент Remie.	Щелочные/марганцевые батареи (RL)	RL: щелочные/марганцевые батареи nI: перезаряжаемая аккумуляторная батарея
11 Автоматическое отключение питания	Указывает время, по истечении которого питание инструмента автоматически отключается.	30 минут	Off/5/10/15/30/60/120 (минут)
12 Ограничение громкости	Определяет максимальное значение общего уровня громкости.	15	01–15

Технические характеристики

Название изделия		Цифровой клавишный инструмент
Размеры/масса	Размеры (Ш x Г x В)	506 мм x 201 мм x 54 мм
	Масса	1,2 кг (без учета батарей)
Интерфейс управления	Клавиатура	37 мини-клавиш HQ (высокое качество)
	Экран	7-сегментный, светодиодный
	Язык панели	Русский
Тембры	Полифония (максимальная)	32
	Количество тембров	49 (46 тембров + 1 набор ударных + 2 набора звуковых эффектов (74 звуковых эффекта))
Стили аккомпанемента	Количество стилей	28
	Аппликатура	Smart Chord, Multi Finger
Композиции	Число встроенных композиций	30
	Сустейн на панели	Есть
	Метроном	Есть
	Диапазон темпа	11–280, собственный темп (32–280)
	Транспонирование	-12–0–+12
Подстройка		427,0–440,0–453,0 Гц (с шагом примерно 0,2 Гц)
Подключение		Разъем Headphones/Output (наушники/выход) (стереофонический мини-разъем), разъем 5 В пост. тока (micro USB B)
Звуковая система	Усилители	1,4 Вт
	Динамики	8 см — 1 шт.
Источник питания	Источник питания	<ul style="list-style-type: none"> • 5 В / 500 мА при использовании адаптера питания USB • Четыре батарей размера AA: щелочных (LR6), марганцевых (R6) или никель-металлогидридных аккумуляторных (HR6)
	Потребляемая мощность	1,5 Вт
	Автоматическое отключение питания	Есть
Принадлежности в комплекте		<ul style="list-style-type: none"> • Руководство пользователя • Кабель USB • Online Member Product Registration (Регистрация продукта в системе Online Member)
Принадлежности, продаваемые отдельно (в отдельных регионах могут не входить в комплект поставки)		Наушники (HPH-50/HPH-100/HPH-150)

* В содержании данного руководства приведены последние на момент публикации технические характеристики. Для получения последней версии руководства посетите веб-сайт корпорации Yamaha и загрузите файл с руководством. Так как технические характеристики, оборудование и отдельно продаваемые принадлежности могут различаться в разных странах, обратитесь за информацией к представителю корпорации Yamaha в своем регионе.

Игра со стилем

Стили позволяют создавать воспроизведение ритма и автоаккомпанемента, просто играя нужные аккорды.

Выберите стиль № 11 и попробуйте исполнить следующую композицию!

Правая **Twinkle Twinkle Little Star**

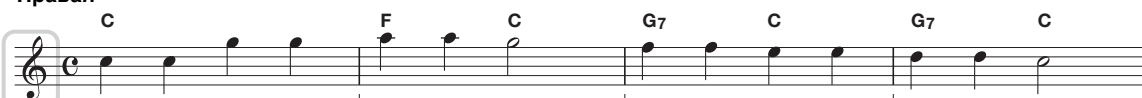

Левая

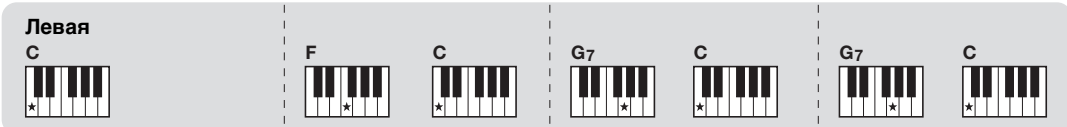

Метки # и b указывают тональность. Если здесь указаны # (диезы) или b (бемоли), следует задать тональность, соответствующую вашей музыкальной партитуре, просмотрев «9 Smart Chord Key (клавиша Smart Chord)» на стр. 12. Подробнее см. в разделе «Аккорды для воспроизведения стиля» на стр. 17.

Если для параметра стр. 12 для Smart Chord (5/7-) установлено значение «8 Тип аппликатуры аккордов», воспроизводится только основной тон (★). Дополнительные сведения о воспроизведении аккордов с настройкой «Multi Finger (7/1 L)» (Игра аккордами) см. в разделе «Аккорды для воспроизведения стиля» на стр. 17.

Список тембров (Voice)

Номер тембра Voice	Название тембра Voice
 PIANO (ФОРТЕПИАНО)	
1	Рояль
2	Фортепиано и струнные
3	Honky Tonk Piano
4	Клавесин
 ELECTRIC PIANO (ЭЛЕКТРИЧЕСКОЕ ФОРТЕПИАНО)	
5	Электрическое фортепиано 1
6	Электрическое фортепиано 2
7	Пэд электрического фортепиано
 ORGAN (ОРГАН)	
8	Аkkордеон
9	Танго аккордеон
10	Губная гармошка
11	Орган Drawbar
12	Орган с лабиальными трубами
 GUITAR (ГИТАРА)	
13	Гитара с нейлоновыми струнами
14	Гитара со стальными струнами
15	Гитара (чистый звук)
16	Гитара (звук с перегрузкой)
 BASS (БАС)	
17	Акустическая бас-гитара
18	Бас-гитара (игра пальцами)
19	Бас-гитара (игра слэпом)
20	Синтетический бас
 STRINGS (СТРУННЫЕ)	
21	Струнные
22	Струнные (игра щипком)
23	Скрипка
24	Виолончель
25	Контрабас
26	Оркестровая арфа

Номер тембра Voice	Название тембра Voice
 WOODWIND (ДЕРЕВЯННЫЕ ДУХОВЫЕ ИНСТРУМЕНТЫ)	
27	Флейта
28	Гобой
29	Кларнет
30	Фагот
31	Саксофон
 BRASS (МЕДНЫЕ ДУХОВЫЕ ИНСТРУМЕНТЫ)	
32	Группа медных духовых
33	Труба
34	Тромбон
35	Туба
36	Синтетические медные духовые
 PERCUSSION (ПЕРКУССИЯ)	
37	Вибрафон
38	Маримба
39	Челеста
40	Литавры
41	Набор ударных
 SYNTH (СИНТЕЗАТОР)	
42	Square Lead
43	Sawtooth Lead
44	New Age Pad
45	Halo Pad
46	Crystal
47	Яркость
СПЕЦЭФФЕКТЫ	
48	Спецэффекты1
49	Спецэффекты2

При выборе тембров «Набор ударных» (тембр № 41) или «Спецэффекты1» (тембр № 48) или «Спецэффекты2» (тембр № 49) звуки разных ударных/перкуссионных инструментов или специальных эффектов назначаются отдельным клавишам. Подробнее о назначении инструментов клавишам см. в разделе «Список наборов ударных и специальных эффектов» на стр. 15.

Список наборов ударных и специальных эффектов

Крайняя левая клавиша	Тембр Voice № 41		Тембр Voice № 48		Тембр Voice № 49	
		Набор ударных		Спецэффекты1		Спецэффекты2
C2	C 2	Кастаньеты	C 2	Удар	C 2	Телефон
C#2	C# 2	Слэп щеткой	C# 2	Шаги	C# 2	Гудок
D2	D 2	Вращающее движение и постукивание щеткой	D 2	Щелчок пальцем	D 2	Тревожный сигнал
D#2	D# 2	Удар по открытому ободу	D# 2	Смех	D# 2	Рожок велосипеда
E2	E 2	Большой барабан	E 2	Хлопок в ладоши	E 2	Сирена
F2	F 2	Малый барабан	F 2	Крик	F 2	Тиканье часов
F#2	F# 2	Удар по ободу барабана	F# 2	Аплодисменты	F# 2	Часы с кукушкой
G2	G 2	Напольный том	G 2	Стук в дверь	G 2	Большие часы
G#2	G# 2	Закрытый хай-хэт	G# 2	Захлопнутая дверь	G# 2	Лазер 1
A2	A 2	Нижний том	A 2	Скрип двери	A 2	Лазер 2
A#2	A# 2	Открытый хай-хэт	A# 2	Камера 1	A# 2	Лазер 3
B2	B 2	Средний том	B 2	Камера 2	B 2	Шестерня
C3	C 3	Тарелка крэш	C 3	Короткое замыкание	C 3	Кошка
C#3	C# 3	Тамбурин	C# 3	Взрыв	C# 3	Корова
D3	D 3	Купольная часть тарелки райд	D 3	Фейерверк	D 3	Собака
D#3	D# 3	Тарелка райд	D# 3	Брызги	D# 3	Сова
E3	E 3	Бонго В	E 3	Застежка-молния	E 3	Петух
F3	F 3	Бонго Н	F 3	Пузырь	F 3	Лягушка
F#3	F# 3	Конга В Приглуш.	F# 3	Гром	F# 3	Лошадь
G3	G 3	Конга В Откр.	G 3	Ручей	G 3	Коза
G#3	G# 3	Конга Н	G# 3	Дождь	G# 3	Лев
A3	A 3	Тимбале В	A 3	Капля	A 3	Овца
A#3	A# 3	Тимбале Н	A# 3	Волна	A# 3	Насекомое
B3	B 3	Колокольчик	B 3	Ветер	B 3	Птица
C4	C 4	Вибраслэп	C 4	Гонг 1	C 4	Железнодорожный переезд
C#4	C# 4	Сурдо Откр.	C# 4	Гонг 2	C# 4	Свисток парового двигателя
D4	D 4	Агого В	D 4	Удар по консервной банке	D 4	Поезд
D#4	D# 4	Агого Н	D# 4	Сканер штрихкода	D# 4	Вертолет
E4	E 4	Деревянная коробочка В	E 4	Ящик кассового аппарата	E 4	Реактивный самолет
F4	F 4	Деревянная коробочка Н	F 4	Звонок	F 4	Зажигание двигателя автомобиля
F#4	F# 4	Гуиро Корот.	F# 4	Постановка вопроса	F# 4	Звук поворотника автомобиля
G4	G 4	Гуиро Длин.	G 4	Начало объявления	G 4	Визг шин
G#4	G# 4	Кабаса	G# 4	Правильно	G# 4	Клаксон автомобиля
A4	A 4	Треугольник Приглуш.	A 4	Конец объявления	A 4	Проезжающий автомобиль
A#4	A# 4	Треугольник Откр.	A# 4	Неправильно	A# 4	Автомобильная авария
B4	B 4	Бубенчики	B 4	Металлический звук	B 4	НЛО
C5	C 5	Бунчук	C 5	Гонг чау	C 5	Космический корабль

Список композиций (Song)

Категория	Номер композиции Song	Название композиции Song	Композитор
ДЕМО	1	Demo	ORIGINAL
ДЕТСКИЕ ПЕСНИ	2	Frère Jacques	Traditional
	3	Der Froschgesang	Traditional
	4	London Bridge	Traditional
	5	Sur le pont d'Avignon	Traditional
	6	Nedelka	Traditional
	7	Sippin' Cider Through a Straw	Traditional
	8	If You're Happy and You Know It	Traditional
	9	Ten Little Indians	Traditional
	10	The Cuckoo	Traditional
	11	Close Your Hands, Open Your Hands	J. J. Rousseau
	12	O du lieber Augustin	Traditional
	13	Twinkle Twinkle Little Star	Traditional
	14	Im Mai	Traditional
	15	Pop Goes The Weasel	Traditional
	16	Mary Had a Little Lamb	Traditional
	17	Row Row Row Your Boat	Traditional
	ИЗБРАННОЕ	18	Holdilia Cook
19		Beautiful Dreamer	S. C. Foster
20		La Cucaracha	Traditional
21		Greensleeves	Traditional
22		Wenn ich ein Vöglein wär	Traditional
23		Die Lorelei	F. Silcher
24		Silent Night	F. Gruber
25		Deck the Halls	Traditional
26		Annie Laurie	Traditional
КЛАССИКА		27	Liebesträume Nr.3
	28	Humoresques	A. Dvořák
	29	Pizzicato Polka	J. Strauss II
	30	Menuett BWV Anh.114	J. S. Bach

Список стилей (Style)

Номер стиля Style	Название стиля Style
Поп	
1	8Beat 1
2	8Beat 2
3	8Beat 3
4	16Beat
5	Европоп
6	Фолк-рок 1
7	Фолк-рок 2
Рок	
8	Рок
9	8BeatRock
10	16BeatRock

Номер стиля Style	Название стиля Style
Баллады	
11	Баллада 1
12	Баллада 2
Шафл	
13	Шафл 1
14	Шафл 2
Свинг	
15	Свинг
16	Пение хором
17	Чарльстон
18	Зимний свинг

Номер стиля Style	Название стиля Style
Марш	
19	Марш 1
20	Марш 2
21	Марш 3
22	Марш 6/8
Народные	
23	Полька 1
24	Полька 2
25	Кантри в быстром темпе
Вальс	
26	Вальс 1
27	Вальс 2
Самба	
28	Самба

Аккорды для воспроизведения стиля

Метод для игры аккордов и фактическое звучание аккорда различаются в зависимости от типа аппликатуры аккордов (стр. 12); функции Smart Chord или Multi Finger.

● В случае Smart Chord

Если для типа аппликатуры аккордов установлено значение Smart Chord (577), сначала задайте «Smart Chord Key (клавиша Smart Chord)» (стр. 12).

Настройка клавиши Smart Chord

Обязательно задайте значение параметра Smart Chord Key, которое соответствует тональности (# или b) в вашей музыкальной партитуре, прежде чем запускать стиль Style (Автоаккомпанемент). Чтобы задать номер тональности на партитуре, нажмите клавишу G3 или A3, удерживая нажатой кнопку [ФУНКЦИИ]. Нажатие клавиши G3 увеличивает число бемолей и уменьшает диезы. Нажатие клавиши A3 увеличивает число диезов и уменьшает бемоли. Чтобы узнать положение клавиши G3 или A3, см. «Smart Chord Key (клавиша Smart Chord)» на рисунке на стр. 12.

Таблица Smart Chord

Когда вы установите клавишу Smart Chord Key, соответствующую тональности в вашей музыкальной партитуре, вы сможете воспроизводить аккорд, просто проигрывая основной тон нужного аккорда. В этой таблице указаны основные аккорды, которые можно воспроизводить с помощью функции Smart Chords.

Тональность в музыкальной партитуре	Экран	Основной тон						
		C	D	E ^b	F	G	A	B ^b
2 flats (b)	FL2	C min	D 1+5	E ^b Major	F 7	G min	A m7(b5)	B ^b Major

Тональность в музыкальной партитуре	Экран	Основной тон						
		C	D	E	F	G	A	B ^b
1 бемоль (b)	FL1	C 7	D min	E m7(b5)	F Major	G min	A 1+5	B ^b Major

Тональность в музыкальной партитуре	Экран	Основной тон						
		C	D	E	F	G	A	B
Диезы или бемоли отсутствуют	SP0	C Major	D min	E 1+5	F Major	G 7	A min	B m7(b5)















Тональность в музыкальной партитуре	Экран	Основной тон						
		C	D	E	F [#]	G	A	B
1 диэз (#)	SP1	C Major	D 7	E min	F [#] m7(b5)	G Major	A min	B 1+5

Тональность в музыкальной партитуре	Экран	Основной тон						
		C [#]	D	E	F [#]	G	A	B
2 диэза (#)	SP2	C [#] m7(b5)	D Major	E min	F [#] 1+5	G Major	A 7	B min

● В случае Multi Finger

Если для типа аппликатуры аккордов установлено значение Multi Finger (777), нажимайте все клавиши аккорда, который требуется воспроизвести. В этой таблице сведены основные аккорды. Более подробную информацию о других аккордах см. в имеющихся в продаже справочниках аккордов.

★ Указывает основной тон

Мажор	Минор	Септаккорд	Минорный септаккорд	Мажорный септаккорд
C 	Cm 	C7 	Cm7 	CM7 
F 	Fm 	F7 	Fm7 	FM7 
G 	Gm 	G7 	Gm7 	GM7 

ДЛЯ ЗАМЕТОК

NORTH AMERICA

CANADA

Yamaha Canada Music Ltd.
135 Milner Avenue, Toronto, Ontario M1S 3R1,
Canada
Tel: +1-416-298-1311

U.S.A.

Yamaha Corporation of America
6600 Orangethorpe Avenue, Buena Park, CA 90620,
U.S.A.
Tel: +1-714-522-9011

CENTRAL & SOUTH AMERICA

MEXICO

Yamaha de México, S.A. de C.V.
Av. Insurgentes Sur 1647 Piso 9, Col. San José
Insurgentes, Delegación Benito Juárez, CDMX,
C.P. 03900, México
Tel: +52-55-5804-0600

BRAZIL

Yamaha Musical do Brasil Ltda.
Praça Professor José Lannes, 40-Cjs 21 e 22, Brooklin
Paulista Novo CEP 04571-100 – São Paulo – SP,
Brazil
Tel: +55-11-3704-1377

ARGENTINA

**Yamaha Music Latin America, S.A.,
Sucursal Argentina**
Olga Cossetini 1553, Piso 4 Norte,
Madero Este-C1107CEK,
Buenos Aires, Argentina
Tel: +54-11-4119-7000

PANAMA AND OTHER LATIN

AMERICAN REGIONS/ CARIBBEAN REGIONS

Yamaha Music Latin America, S.A.
Edificio Torre Davivienda, Piso: 20
Avenida Balboa, Marbella, Corregimiento de Bella
Vista, Ciudad de Panamá, Rep. de Panamá
Tel: +507-269-5311

EUROPE

THE UNITED KINGDOM/IRELAND

Yamaha Music Europe GmbH (UK)
Sherbourne Drive, Tilbrook, Milton Keynes,
MK7 8BL, U.K.
Tel: +44-1908-366700

GERMANY

Yamaha Music Europe GmbH
Siemensstrasse 22-34, 25462 Rellingen, Germany
Tel: +49-4101-303-0

SWITZERLAND/LIECHTENSTEIN

**Yamaha Music Europe GmbH, Branch
Switzerland in Thalwil**
Seestrasse 18a, 8800 Thalwil, Switzerland
Tel: +41-44-3878080

AUSTRIA/CROATIA/CZECH REPUBLIC/ HUNGARY/ROMANIA/SLOVAKIA/ SLOVENIA

Yamaha Music Europe GmbH, Branch Austria
Schleiergasse 20, 1100 Wien, Austria
Tel: +43-1-60203900

POLAND

**Yamaha Music Europe
Sp.z o.o. Oddzial w Polsce**
ul. Wielicka 52, 02-657 Warszawa, Poland
Tel: +48-22-880-08-88

BULGARIA

Dinacord Bulgaria LTD.
Bul. Iskarsko Schose 7 Targowski Zentar Ewropa
1528 Sofia, Bulgaria
Tel: +359-2-978-20-25

MALTA

Olimpus Music Ltd.
Valletta Road, Mosta MST9010, Malta
Tel: +356-2133-2093

NETHERLANDS/BELGIUM/ LUXEMBOURG

Yamaha Music Europe, Branch Benelux
Clarissenhof 5b, 4133 AB Vianen, The Netherlands
Tel: +31-347-358040

FRANCE

Yamaha Music Europe
7 rue Ambroise Croizat, Zone d'activités de Pariest,
77183 Croissy-Beaubourg, France
Tel: +33-1-6461-4000

ITALY

Yamaha Music Europe GmbH, Branch Italy
Via Tinelli N.67/69 20855 Gerno di Lesmo (MB),
Italy
Tel: +39-039-9065-1

SPAIN/PORTUGAL

**Yamaha Music Europe GmbH Ibérica, Sucursal
en España**
Ctra. de la Coruña km. 17,200, 28231
Las Rozas de Madrid, Spain
Tel: +34-91-639-88-88

GREECE

Philippos Nakas S.A. The Music House
19th km. Leof. Lavriou 190 02 Peania – Attiki,
Greece
Tel: +30-210-6686260

SWEDEN

**Yamaha Music Europe GmbH Germany Filial
Scandinavia**
JA Wettergerngata 1, 400 43 Göteborg, Sweden
Tel: +46-31-89-34-00

DENMARK

**Yamaha Music Denmark,
Filial of Yamaha Music Europe GmbH, Tyskland**
Generatorvej 8C, ST. TH., 2860 Søborg, Denmark
Tel: +45-44-92-49-00

FINLAND

F-Musiikki Oy
Antaksentie 4
FI-01510 Vantaa, Finland
Tel: +358 (0)96185111

NORWAY

**Yamaha Music Europe GmbH Germany -
Norwegian Branch**
Grini Næringspark 1, 1332 Østerås, Norway
Tel: +47-6716-7800

ICELAND

Hljóðfaerahúsid Ehf.
Sidumula 20
IS-108 Reykjavik, Iceland
Tel: +354-525-5050

CYPRUS

Nakas Music Cyprus Ltd.
Nikis Ave 2k
1086 Nicosia
Tel: +357-22-511080
Major Music Center
21 Ali Riza Ave. Ortakoy
P.O.Box 475 Lefkoşa, Cyprus
Tel: (392) 227 9213

RUSSIA

Yamaha Music (Russia) LLC.
Room 37, entrance 7, bld. 7, Kievskaya street,
Moscow, 121059, Russia
Tel: +7-495-626-5005

OTHER EUROPEAN REGIONS

Yamaha Music Europe GmbH
Siemensstrasse 22-34, 25462 Rellingen, Germany
Tel: +49-4101-303-0

AFRICA

Yamaha Music Gulf FZE
JAFZA-16, Office 512, P.O.Box 17328,
Jebel Ali FZE, Dubai, UAE
Tel: +971-4-801-1500

MIDDLE EAST

TURKEY

**Yamaha Music Europe GmbH
Merkezi Almany Türkiye İstanbul Şubesi**
Mor Sumbul Sokak Varyap Meridian Business
1.Blok No:1 113-114-115
Bati Atasehir Istanbul, Turkey
Tel: +90-216-275-7960

ISRAEL

RBX International Co., Ltd.
P.O.Box 10245, Petach-Tikva, 49002
Tel: (972) 3-925-6900

OTHER REGIONS

Yamaha Music Gulf FZE
JAFZA-16, Office 512, P.O.Box 17328,
Jebel Ali FZE, Dubai, UAE
Tel: +971-4-801-1500

ASIA

THE PEOPLE'S REPUBLIC OF CHINA

Yamaha Music & Electronics (China) Co., Ltd.
2F, Yunhedasha, 1818 Xinzha-lu, Jingan-qu,
Shanghai, China
Tel: +86-400-051-7700

HONG KONG

Tom Lee Music Co., Ltd.
11/F., Silvercord Tower 1, 30 Canton Road,
Tsimshatsui, Kowloon, Hong Kong
Tel: +852-2737-7688

INDIA

Yamaha Music India Private Limited
P-401, JMD Megapolis, Sector-48, Sohna Road,
Gurugram-12018, Haryana, India
Tel: +91-124-485-3300

INDONESIA

PT Yamaha Musik Indonesia Distributor
Yamaha Music Center Bldg, Jalan Jend. Gatot
Subroto Kav. 4, Jakarta 12930, Indonesia
Tel: +62-21-520-2577

KOREA

Yamaha Music Korea Ltd.
11F, Prudential Tower, 298, Gangnam-daero,
Gangnam-gu, Seoul, 06253, Korea
Tel: +82-2-3467-3300

MALAYSIA

Yamaha Music (Malaysia) Sdn. Bhd.
No.8, Jalan Perbandaran, Kelana Jaya, 47301
Petaling Jaya, Selangor, Malaysia
Tel: +60-3-7803900

SINGAPORE

Yamaha Music (Asia) Private Limited
Block 202 Hougang Street 21, #02-00,
Singapore 530202, Singapore
Tel: +65-6740-9200

TAIWAN

Yamaha Music & Electronics Taiwan Co., Ltd.
2F., No.1, Yuandong Rd., Banqiao Dist.,
New Taipei City 22063, Taiwan (R.O.C.)
Tel: +886-2-7741-8888

THAILAND

Siam Music Yamaha Co., Ltd.
3, 4, 15, 16th Fl., Siam Motors Building,
891/1 Rama 1 Road, Wangmai,
Pathumwan, Bangkok 10330, Thailand
Tel: +66-2215-2622

VIETNAM

Yamaha Music Vietnam Company Limited
15th Floor, Nam A Bank Tower, 201-203 Cach
Mang Thang Tam St., Ward 4, Dist.3,
Ho Chi Minh City, Vietnam
Tel: +84-28-3818-1122

OTHER ASIAN REGIONS

[https://asia-latinamerica-mea.yamaha.com/
index.html](https://asia-latinamerica-mea.yamaha.com/index.html)

OCEANIA

AUSTRALIA

Yamaha Music Australia Pty. Ltd.
Level 1, 80 Market Street, South Melbourne,
VIC 3205 Australia
Tel: +61-3-9693-5111

NEW ZEALAND

Musik Works LTD
P.O. BOX 6246 Wellesley, Auckland 4680,
New Zealand
Tel: +64-9-634-0099

REGIONS AND TRUST

TERRITORIES IN PACIFIC OCEAN

[https://asia-latinamerica-mea.yamaha.com/
index.html](https://asia-latinamerica-mea.yamaha.com/index.html)

Yamaha Global Site
<https://www.yamaha.com/>
Yamaha Downloads
<https://download.yamaha.com/>

Manual Development Group
© 2019 Yamaha Corporation

Published 08/2021 LBIN-C0

VAV7240