

DigiTech BP355

Бас-гитарный процессор

Руководство пользователя



Официальный дистрибьютор на территории России - компания A&T Trade
www.attrade.ru

Обращайте особое внимание на следующие пиктограммы:



Данная пиктограмма предупреждает о наличии внутри корпуса оголенных проводников, находящихся под опасным для жизни и здоровья человека электрическим напряжением.



Данная пиктограмма предупреждает о наличии в сопроводительной документации важных сведений, касающихся эксплуатации и сервисного обслуживания оборудования.

Наличие данных символов говорит о том, что внутри прибора нет узлов и деталей, обслуживаемых пользователем. Не вскрывайте корпус прибора. Не пытайтесь отремонтировать прибор самостоятельно. Все работы по обслуживанию должны производиться квалифицированными техниками. Вскрытие корпуса по любой причине приводит к лишению прав на гарантию производителя. Не допускайте попадания влаги на прибор. В случае, если на прибор была пролита жидкость, немедленно отключите питание и отвезите прибор на сервисное обслуживание. Отключайте питание прибора в случае приближения грозы.

Электромагнитная совместимость

Данное устройство соответствует части 15 правил FCC и техническим характеристикам, указанным в Декларации о соответствии (см.). Работа устройства удовлетворяет следующим двум условиям:

- Данное устройство не генерирует помехи высокого уровня
- Данное устройство допускает воздействие помех, в том числе уровня, способного привести к возникновению неполадок в работе.

Избегайте использования данного устройства рядом с источниками сильных магнитных полей.

- Используйте для коммутации только экранированные кабели.

Правила техники безопасности

- Сохраните данное Руководство после прочтения.
- Соблюдайте все предупреждения.
- Следуйте всем инструкциям.
- Не устанавливайте оборудование в местах, где на него может попасть вода. Никогда не ставьте на оборудование сосуды с водой, например, цветочные вазы.
- Производите очистку только сухой тканью.
- Не перекрывайте вентиляционные отверстия. Устанавливайте оборудование в соответствии с изложенными в Руководстве инструкциями.
- Не устанавливайте оборудование вблизи источников тепла, например, радиаторов системы отопления, нагревателей, печей и других приборов (включая усилители мощности).
- Используйте только рекомендованные производителем аксессуары и приспособления.
- Отключайте оборудование во время грозы, а также в периоды длительного простоя.
- Использование вилок с заданной полярностью (с контактами разной толщины) или с заземлением (трехконтактных) служит для повышения безопасности пользователя. Не заменяйте их самостоятельно. В случае необходимости обращайтесь к квалифицированным электрикам.
- Не допускайте перегибания и пережимания сетевых проводов, не наступайте на них, в особенности в непосредственной близости от вилки и/или точки подключения провода к оборудованию.
- Для проведения работ по обслуживанию оборудования следует обращаться к квалифицированным специалистам. Сервисное обслуживание требуется в случаях повреждения сетевого провода/розетки, при попадании жидкости внутрь корпуса, в случае падения оборудования, а также при появлении любых других неполадок.

- **ПОДКЛЮЧЕНИЕ К СЕТИ.** Розетка должна находиться в доступном для оператора месте. При установке в рэк или в случае, если доступ к розетке затруднен, в цепь питания здания или рэка необходимо добавить выключатель с разрывом всех трех контактов с расстоянием между разомкнутыми контактами не менее 3 мм для каждого.

Отказ от ответственности

AutoYa, DigiTech, DOD, Death Metal, Johnson Amplification, Grunge Lexicon, Multi Chorus, Whammy и YaYa — торговые марки, принадлежащие компании Harman International Industries, Inc. Названия других продуктов и другие торговые марки, упомянутые в данном документе, являются торговыми марками, принадлежащими своим правообладателям, не связанным эндорсинговыми и другими соглашениями с компаниями DigiTech и Harman International Industries, Inc. Данные торговые марки принадлежат другим производителям и используются только для сравнительного и прилительного описания звучания данного оборудования.

Гарантия

Компания DigiTech® с большим вниманием относится к своей продукции и обеспечивает для каждого произведенного прибора высококачественное гарантийное обслуживание:

1. **Для вступления гарантии в силу регистрационная карточка должна быть отправлена по почте в течение 10 дней с момента приобретения продукта; также можно зарегистрировать продукт на сайте www.digitech.com.**
2. **Обязательства компании DigiTech по настоящей гарантии ограничиваются ремонтом или заменой дефектных частей в случае наличия очевидных дефектов при возврате продукта в компанию DigiTech С ПОДТВЕРЖДЕНИЕМ ВОЗВРАТА, где все работы по устранению дефектов будут произведены в течение года. Номер подтверждения возврата можно получить от компании DigiTech по телефону. Компания не несет ответственности за любые повреждения, возникшие вследствие совместного использования продукта с другими приборами.**
3. **Обязательство предъявить доказательства добросовестного приобретения возлагается на пользователя.**
4. **Компания DigiTech оставляет за собой право вводить изменения, дополнения и усовершенствования в конструкцию прибора без обязательства устанавливать вышеперечисленные изменения, дополнения и улучшения в конструкцию выпущенных ранее экземпляров прибора.**
5. **Пользователь теряет право на данную гарантию в случае, если корпус продукта был вскрыт или было осуществлено иное вмешательство в конструкцию любыми лицами, кроме сертифицированных техников DigiTech или при подключении прибора в сеть с напряжением, отличным от указанного производителем.**
6. **Все вышеуказанное отменяет любые другие гарантии, явные или подразумеваемые, причем компания DigiTech не принимает на себя и не дает никому права принимать на себя никаких обязательств, связанных с продажей данного продукта. Компания DigiTech и ее дилеры ни в каком случае не несут ответственности за те или иные издержки или задержки, связанные с исполнением гарантийных обязательств, в случае возникновения обстоятельств, не зависящих от компании DigiTech или ее дилеров.**

Замечание

Информация в данном Руководстве может быть изменена в любое время без отдельного уведомления. Некоторая информация в данном Руководстве может не соответствовать реальному положению вещей вследствие внесения незадокументированных изменений в конструкцию продукта или его операционную систему, которые были произведены после завершения составления данного Руководства. Информация, содержащаяся в данной версии Руководства, заменяет все предыдущие версии.

Декларация о соответствии

Производитель

Название производителя: DigiTech
Адрес производителя: 8760 S. Sandy Parkway
Sandy, Utah 84070, USA

настоящим подтверждает, что продукт

Название продукта: BP 355
Опции продукта: все (требует адаптера питания класса II, удовлетворяющего требованиям EN60065, EN60742, или полного аналога)

удовлетворяют следующим требованиям:

Безопасность: IEC 60065 -01+Amd I
EMC: EN55022:2006
EN55024:1998
FCC Part 15

Дополнительная информация:

Данный продукт удовлетворяет требованиям:

Low Voltage Directive 2006/95/EC
EMC Directive 2004/108/EC
RoHS Directive 2002/95/EC
WEEE Directive 2002/96/EC

Касательно директив Directive 2005/32/EC и EC Regulation 1275/2008 от 17 декабря 2008, данный продукт разработан, произведен и классифицирован как профессиональное аудиооборудование, тем самым не подпадает под действие вышеупомянутых документов.

Касательно директив 2005/32/EC и EC Regulation 278/2009 от 6 апреля 2009, данные правила применяются к внешним источникам питания класса А с одиночным выходом. Внешний источник питания, используемый совместно с данным оборудованием, оборудован несколькими выходами, тем самым не подпадает под действие вышеупомянутых документов.

Контактное лицо (США)

Roger Johnsen
Vice-President of Engineering
8760 S. Sandy Parkway
Sandy, Utah 84070, USA

Контактное лицо (Европа): Ваш дилер DigiTech/Johnson Sales или

Harman Music Group
8760 S. Sandy Parkway
Sandy, Utah 84070, USA

Тел. (801) 568-8800
Факс (801) 568-7583

Оглавление

Правила техники безопасности.....	2
Раздел I — введение	7
Краткое описание BP355.....	7
Режим Performance	7
Режим Stompbox Footswitch	7
Режим Bypass	8
Режим Tuner	8
Библиотека Tone Library (регулятор 1)	8
Библиотека Effects Library (регулятор 2)	8
Уровень Effects Level (регулятор 3)	8
Уровень Amp Gain (регулятор 4).....	8
Уровень Amp Level (регулятор 5).....	9
Уровень Master Level (регулятор 6)	9
Программа-редактор X-Edit™ Editor/Librarian	9
Пресеты.....	9
Создание собственного звука — три простых шага.....	9
Устройство BP355	10
Лицевая панель	10
Тыльная панель	13
Раздел II — подготовка к работе	14
Коммутация	14
Подключение в моно к усилителю	14
Стереоподключение к усилителям.....	15
Стереоподключение к микшерному пульту.....	15
Подключение для записи звука в компьютер	16
Подключение к усилителям и микшеру	16
Включение питания.....	17
Раздел III — редактирование тембров.....	18
Редактирование и создание пресетов.....	18
Сохранение/копирование/переименование пресета	19
Раздел IV — модели и их параметры.....	20
Fretless/Wah	20
Compressor.....	21
Distortion	21
Amplifier	23
EQ	24
Noise Gate/Auto Swell	25
Chorus/FX	25

Flanger	26
Phaser	26
Vibrato (VIBRAT)	26
Rotary Speaker (ROTARY)	26
VibroPan (VIBPAN)	27
Unicord Uni-Vibe (UNOVIB)	27
Tremolo/Panner	28
Envelope Filter (ENVLOP)	28
DOD FX25 (FX25)	28
AutoYa (AUTOYA)	29
YaYa (YAYA)	29
SynthTalk (SNTHTK)	29
StepFilter (STPFLT)	30
DigiTech Whammy (WHAMMY)	30
Pitch Shift (PITCH)	31
Detune (DETUNE)	31
Harmony (HARMNY)	32
Boss OC-2 Octaver (OCTAVR)	32
Delay	33
Reverb	33
Раздел V — другие функции	34
Phrase Looper	34
Модуль ударных (Drum Machine)	35
Список ударных паттернов	35
Вход Aux Input	35
Педаль экспрессии	36
Генераторы LFO	36
Восстановление заводских настроек (Factory Reset)	37
Калибровка педали экспрессии	37
Раздел VI — приложение	38
Технические характеристики	38
Параметры, назначаемые на педаль экспрессии и LFO	39
Библиотека тембров Tone Library	43
Библиотека эффектов Effects Library	43

Раздел I — введение

Давайте знакомиться!

Поздравляем с приобретением BP355! Теперь вы стали обладателем современного передового басового процессора с реализованной технологией моделирования, способного существенно расширить ваши творческие возможности и даже вывести их на новый уровень! Будучи укомплектованным специализированным запатентованным микропроцессором DigiTech DNA2, BP355 обеспечивает широчайший выбор тембров и эффектов. Редактируя эффект или тембр из библиотек Effects Library и Tone Library, вы сразу же оцените точность, управляемость и динамичность каждого алгоритма. Добавьте к этому поддержку USB для записи в компьютер, входящее в комплект поставки программное обеспечение Cubase LE и встроенный модуль ударных — в итоге вы получите BP355, ключ к раскрытию творческого потенциала.

Комплект поставки

Прежде чем приступить к работе убедитесь в целостности комплекта поставки:

- BP355
- DVD-диск с программой Cubase LE
- Блок питания PS0913B
- Гарантийная карта

Все этапы изготовления BP355 отличаются высоким уровнем качества. Комплект должен быть в целости, и все комплектующие должны быть в отличном рабочем состоянии. Если чего-то не хватает, немедленно обратитесь на завод-изготовитель. Пожалуйста, позвольте нам ближе познакомиться с вашими интересами относительно музыкального оборудования — пришлите нам заполненную гарантийную карту или зарегистрируйтесь на сайте www.digitech.com. Гарантия — ваша самая надежная защита в случае возникновения неисправности в работе BP355.

Краткое описание BP355

Режим Performance

При первом включении питания BP355 активируется режим Performance. В режиме Performance исполнитель получает доступ ко всем пресетам BP355 с помощью педалей Up и Down. Педаль Amp A/B служит для переключения между двумя каналами усиления выбранного пресета. Регулятор 1 служит для выбора тембра из библиотеки Tone Library, регулятор 2 — для выбора цепочки эффектов из библиотеки Effects Library, регулятор 3 управляет уровнем эффекта, регулятор 4 контролирует чувствительность усилителя, регулятор 5 управляет уровнем усиления, а регулятор 6 — общей громкостью.

Режим Stompbox Footswitch

В работе BP355 также предусмотрен очень удобный режим Stompbox Footswitch, в котором педали Up, Down и Amp A/B работают в качестве педалей включения/отключения эффектов Distortion, Chorus/FX и Delay. Для переключения в режим Stompbox Footswitch нажмите одновременно на педали Up и Amp A/B. На дисплее при этом ненадолго появляется сообщение «STOMP», это говорит о том, что режим Stompbox Footswitch активен. Теперь педали Up, Down и Amp A/B будут управлять, соответственно, включением/выключением эффектов Distortion, Chorus/FX и Delay текущего пресета.

ЗАМЕЧАНИЕ: если активен режим Stompbox Footswitch, пользователь не может переключать пресеты BP355 или переключать каналы усилителя.

Для выхода из режима Stompbox Footswitch и возврата в режим Performance еще раз нажмите одновременно на педали Up и Amp A/B. При этом на дисплей ненадолго выведется сообщение «PRESET», это говорит о том, что снова активен режим Performance.

Режим Bypass

В схеме BP355 предусмотрено наличие истинного (аналогового) режима обхода для получения чистого необработанного сигнала бас-гитары. Для перехода в режим Bypass нажмите одновременно на педали Up и Down. При этом на дисплей ненадолго выведется сообщение «BYPASS».

Режим Tuner

В данном режиме BP355 позволяет быстро настроить или проверить настройку вашего инструмента. Для перехода в режим Tuner нажмите и удерживайте педали Up и Down в течение 2 секунд. При этом на дисплей ненадолго выведется сообщение «TUNER». Для того чтобы приступить к настройке, возьмите ноту на бас-гитаре (лучше — флажолет на 12 ладу). На дисплей выведется название взятой ноты. Колонка светодиодов используется для того, чтобы показать, насколько взятая нота выше или ниже. Пять красных светодиодов сверху используются для обозначения того, что высота взятой ноты выше эталона, 5 светодиодов снизу используются для обозначения того, что высота взятой ноты ниже эталона. При точной настройке загорается зеленый светодиод в центре шкалы. При переключении в режим Tuner сигнал на выходе прибора мьютируется. Во время настройки для управления громкостью бас-гитары используйте педаль Expression. Для выхода из режима тюнера нажмите на любую педаль.

На дисплей выводится имя ближайшей ноты

Индикаторы сверху (выше эталона)

Зеленый индикатор (нота настроена точно)

Индикаторы снизу (ниже эталона)

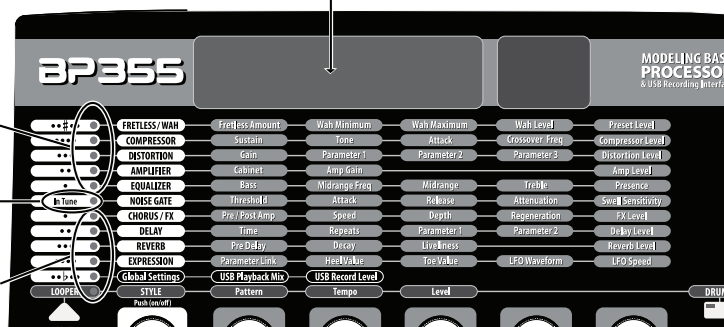

В режиме Tuner можно сменить эталонную частоту. По умолчанию установлена частота $A=440$ (Гц). При вращении регулятора 1 можно выбирать альтернативные варианты: $A = A_b$, $A = G$, $A = G_b$, а также частоты $A=427$ — $A=453$. При этом на дисплей на короткое время выводится установленное значение.

Библиотека Tone Library (регулятор 1)

В режиме Performance данный регулятор служит для выбора общего звучания басового усилителя — в списке пресетов можно найти самые разные стили, от блюза и металла до кантри. Одним поворотом данного регулятора изменяются настройки процессоров Fretless/Wah, Compressor, Distortion, Amp/Cabinet, EQ и Noise Gate. Для достижения оптимального звучания пользователь может отредактировать выбранный пресет. Переключение пресетов усилителя Tone Library не изменяет настроек эффектов Chorus/FX, Delay или Reverb, что позволяет свободно экспериментировать со сменой стиля усилителя, не сбивая при этом настроек общей цепочки эффектов.

Библиотека Effects Library (регулятор 2)

В режиме Performance данный регулятор управляет цепочкой эффектов, которая включается в тракт сигнала после усилителя (Chorus, Chorus+Delay, Delay+Reverb и т. д.). Пользователь также может отредактировать выбранный пресет эффектов. При смене пресетов эффектов не затрагиваются настройки процессоров Fretless/Wah, Compressor, Distortion, Amp/Cabinet, EQ и Noise Gate, что позволяет искать нужный характер обработки, не меняя основ звучания тембра.

Уровень Effects Level (регулятор 3)

В режиме Performance данный регулятор управляет относительным уровнем громкости цепочки эффектов Chorus/FX, Delay и Reverb. Этот регулятор можно рассматривать, как регулятор глубины эффекта микшера. При вращении данного регулятора по часовой стрелке уровень эффекта возрастает, против часовой — падает.

Уровень Amp Gain (регулятор 4)

Данный регулятор управляет уровнем чувствительности (в т.ч. переусиления) для выбранной модели усилителя (в режиме Direct недоступно).

Уровень Amp Level (регулятор 5)

Данный регулятор управляет уровнем громкости выбранной модели усилителя.

Уровень Master Level (регулятор 6)

Данный регулятор управляет общим уровнем громкости VP355.

Программа-редактор X-Edit™ Editor/Librarian

Пользователь может редактировать и архивировать алгоритмы VP355 на компьютере с помощью программы X-Edit™ Editor/Librarian. Скачать программу X-Edit, драйверы USB и сопроводительную документацию можно с сайта www.digitech.com.

Пресеты

Пресетами называются пронумерованные и именованные ячейки памяти VP355, в которых хранятся запрограммированные настройки тембров VP355. Для переключения пресетов используются ножные переключатели. Активные эффекты внутри каждого пресета отображаются с помощью светодиодных индикаторов. VP355 содержит 70 пользовательских пресетов (1 — 70) и 70 заводских пресетов (F1 — F70). Пользовательские пресеты служат для хранения настроек, отредактированных пользователем. Заводские пресеты редактировать нельзя. При отгрузке с завода в пользовательских ячейках содержатся точные копии 70 заводских пресетов. Это позволяет создавать собственные пресеты без необходимости удалять заводские настройки прибора.

Создание собственного звука — три простых шага

1. Библиотека Tone Library



Выберите один из 30 вариантов основного звучания — в стилях рок, метал, блюз, фанк и т. д. Каждый тембр представляет собой результат совместной работы эффектов Fretless/Wah, Compressor, Distortion, Amplifier/Cabinet, EQ и Noise Gate.

Полный список пресетов Tone Library приведен в соответствующем разделе данного Руководства.

2. Библиотека Effects Library



Выберите один из 30 вариантов цепочки эффектов для окончательной доводки звучания до нужной кондиции. В цепочке эффектов используются процессоры Chorus/FX, Delay и Reverb.

Полный список пресетов Effects Library приведен в соответствующем разделе данного Руководства.

3. Регулятор Effects Level



Установите нужный уровень обработки звука эффектами.

После этого можно приступать к игре на инструменте!

Подробнее о редактировании тембров и их сохранении рассказано в соответствующих разделах данного Руководства.

Устройство BP355

Лицевая панель

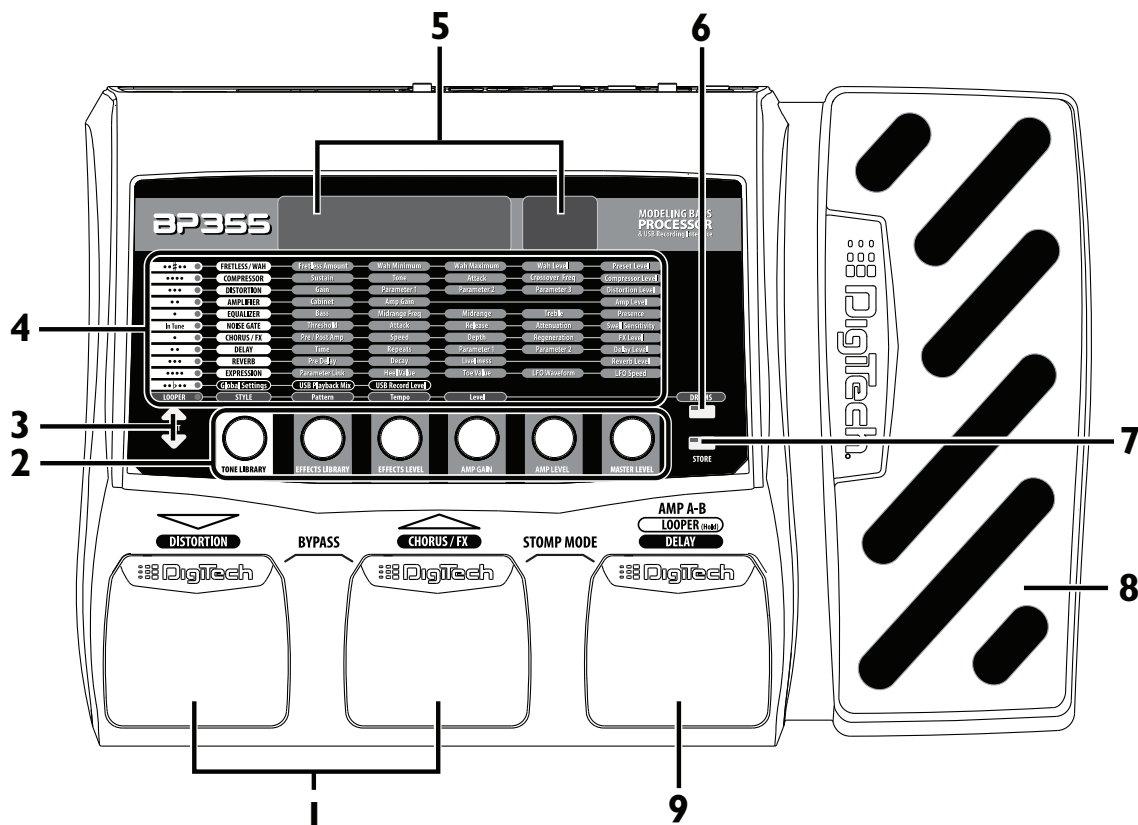

1. Педальные переключатели Up/Down

Данные переключатели служат для смены пресетов, доступа к тюнеру или переключения в режим обхода Bypass. Правый переключатель служит для выбора следующего по номеру пресета, в то время как левый переключатель служит для выбора предыдущего пресета. При одновременном нажатии на оба переключателя происходит переход в режим обхода Bypass. При одновременном нажатии и удерживании переключателей Up/Down происходит переход в режим тюнера. Для выхода из режимов Bypass или Tuner нажмите на любой ножной переключатель.

2. Вращающиеся регуляторы 1 — 6 (слева направо)

Данные регуляторы используются для выполнения самых разных функций. Функция, которой управляет регулятор, зависит от того, какой режим активен и какие параметры редактируются. Доступные функции перечислены ниже:

Tone Library (регулятор 1)

1. В режиме Performance служит для выбора пресетов усилителя (полный список пресетов приведен в соответствующем разделе данного Руководства).
2. Во время редактирования пресета служит для выбора модели усиления (Amp) или эффекта (Effect) для соответствующей строки матрицы редактирования.
3. При редактировании строки установок эффекта нажмите на данный регулятор для включения и отключения выбранного эффекта.
4. При редактировании строки установок ударных Drums данный регулятор служит для выбора первого паттерна в каждом стиле (Rock, Blues, Jazz и т. д.).
5. При редактировании строки установок педали экспрессии данный регулятор служит для выбора режима управления (Expression Pedal, LFO1 и LFO2).

Effects Library (регулятор 2)

1. В режиме Performance служит для выбора пресетов цепочек эффектов (полный список пресетов приведен в соответствующем разделе данного Руководства).
2. При редактировании пресета служит для изменения значения параметра, название которого в матрице редактирования расположено над данным регулятором.
3. При редактировании строки установок ударных служит для выбора альтернативных барабанных паттернов.
4. При редактировании строки установок педали экспрессии данный регулятор служит для выбора параметра, управляемого от контроллеров Expression Pedal, LFO1 и LFO2.

Effects Level (регулятор 3)

1. В режиме Performance служит для управления уровнем эффектов, расположенных в тракте после модели усиления (Chorus/FX, Delay и Reverb).
2. При редактировании пресета служит для изменения значения параметра, название которого в матрице редактирования расположено над данным регулятором.
3. При редактировании строки установок ударных служит для управления темпом ударных.
4. При редактировании строки установок педали экспрессии данный регулятор служит для выбора минимального (педаль выжата полностью на себя) значения параметра, управляемого от педали экспрессии.

Amp Gain (регулятор 4)

1. В режиме Performance служит для управления уровнем чувствительности (коэффициента усиления) выбранной модели усилителя. Для выбора канала усиления Amp A и Amp B используйте соответствующие ножные переключатели.
2. При редактировании пресета служит для изменения значения параметра, название которого в матрице редактирования расположено над данным регулятором.
3. При редактировании строки установок ударных служит для управления громкостью звучания ударных.
4. При редактировании строки установок педали экспрессии данный регулятор служит для выбора максимального (педаль выжата полностью от себя) значения параметра, управляемого от педали экспрессии.

Amp Level (регулятор 5)

1. В режиме Performance служит для управления уровнем громкости выбранной модели усилителя. Для выбора канала усиления Amp A и Amp B используйте соответствующие ножные переключатели.
2. При редактировании пресета служит для изменения значения параметра, название которого в матрице редактирования расположено над данным регулятором.
3. При редактировании строки установок педали экспрессии данный регулятор служит для выбора формы волны генератора LFO. При этом необходимо сначала с помощью регулятора 1 выбрать нужный генератор (LFO1 или LFO2).

Master Volume (регулятор 6)

1. В режиме Performance служит для управления общим уровнем громкости BP355.
2. При редактировании пресета служит для изменения значения параметра, название которого в матрице редактирования расположено над данным регулятором.
3. При редактировании установок строки педали экспрессии данный регулятор служит для выбора частоты генератора LFO. При этом необходимо сначала с помощью регулятора 1 выбрать нужный генератор (LFO1 или LFO2).

3. Кнопки редактирования

Данные кнопки служат для навигации вверх/вниз по матрице редактирования и выбора строки эффекта, параметры которого будут модифицироваться. При нажатии на одну из этих кнопок по очереди будут перебираться строки всех эффектов. Выберите нужный и вернитесь на дисплей имени пресета. Подробнее о редактировании рассказано в соответствующем разделе данного Руководства.

4. Матрица редактирования

Матрица отображает информацию о текущем пресете и параметрах редактирования. В режиме Performance столбец светодиодов в левой части матрицы показывает, какие эффекты используются в работе выбранного пресета. Во время редактирования загорается светодиод той строки, параметры которой редактируются в данный момент. В режиме тюнера светодиодный столбец используется для указания того, настроена та или иная струна выше или ниже эталона.

5. Дисплей

На дисплей выводится разнообразная информация — в зависимости от того, в каком режиме работает BP355. В режиме Performance на дисплей выводятся номер и имя выбранного пресета. В режиме редактирования (Edit) на дисплей выводятся имя и значение редактируемого параметра. В режиме Bypass на дисплей выводится сообщение «BYPASS». В режиме тюнера на дисплей выводится имя сыгранной на инструменте ноты.

6. Кнопка Drums

Кнопка Drums служит для включения встроенного модуля ударных BP355. Если была нажата кнопка Drums, загорается светодиод Drums и начинается воспроизведение паттерна ударных. Используйте кнопки редактирования для выбора строки Drums матрицы редактирования и используйте регуляторы 1 — 4 для смены стиля, паттерна, темпа и громкости звучания ударных. Подробнее о работе модуля ударных и список ударных паттернов рассказано в соответствующем разделе данного Руководства.

ЗАМЕЧАНИЕ: модуль ударных невозможно использовать одновременно с функцией Phrase Looper.

7. Кнопка Store

Кнопка Store служит для сохранения результатов редактирования в память BP355. Подробнее о процедуре сохранения рассказано в соответствующем разделе данного Руководства.

8. Педаль экспрессии

Данная педаль служит для управления в реальном времени громкостью BP355, частотой эффекта «вау» или другими назначаемыми на нее параметрами эффектов. На педаль экспрессии можно назначить практически любой параметр. Педаль экспрессии оборудована переключателем V-Switch, позволяющем активировать/деактивировать управление эффектом «вау» при дополнительном нажатии на педаль носком ноги. Подробный список моделей эффекта «вау», управление чувствительностью V-Switch, калибровка педали экспрессии и список назначаемых параметров приведены в соответствующих разделах данного Руководства.

9. Ножной переключатель Amp A/B

Служит для выбора одного из двух доступных каналов усилителя. При выборе канала A на дисплей выводится сообщение «AMP A», при выборе канала B на дисплей выводится сообщение «AMP B». Удержание переключателя Amp A/B приводит к активации/деактивации функции Phrase Looper; подробнее о функции Phrase Looper рассказано в соответствующем разделе данного Руководства.

ЗАМЕЧАНИЕ: пользователь может использовать различные настройки эквалайзера, модели усилителя и параметры модели усилителя для каждого из каналов Amp A/B. При выбранной в матрице редактирования строке EQ или Amp нажмите на переключатель Amp A/B для выбора нужного канала. На дисплее будет показано, какой из каналов выбран в данный момент («AMP A» или «AMP B»).

Тыльная панель

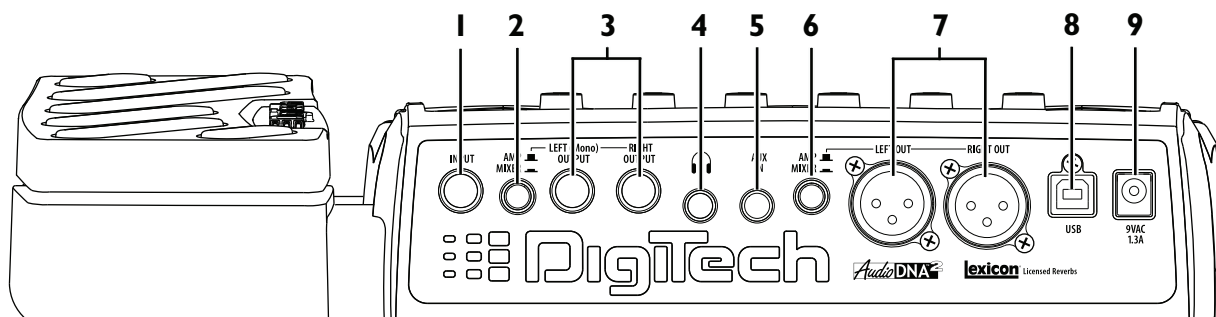

1. Вход Input

Высокоомный вход для подключения бас-гитары.

2. Кнопка Amp/Mixer (для 6.3-мм выходов)

Данная кнопка адаптирует выходной уровень сигнала на 6.3-мм выходах BP355 для подключения к басовому усилителю или к микшерному пульту/рекордеру. В положении «Mixer» (нажато, на дисплей выводится сообщение «1/4MIX») включается функция компенсации динамика и сигнал оптимизируется для подключения к внешнему микшеру или многодорожечному рекордеру. В положении «Amp» (отжато, на дисплей выводится сообщение «1/4AMP») сигнал оптимизируется для подключения непосредственно к басовому усилителю.

3. 6.3-мм выходы Left (Mono)/Right

Для монофонического подключения используйте только выход Left (Mono). Для работы в стерео подключайте выходы Left и Right к двум басовым усилителям или к стереоканалу пульта.

4. Выход на наушники

3.5-мм разъем стерео «мини-джек» для подключения наушников. Для получения правильной звуковой картинки в наушниках переведите кнопку XLR Amp/Mixer в положение «Mixer» (кнопка утоплена). Для работы рекомендуются наушники с сопротивлением 16 — 100 Ом.

5. Разъем Aux In

3.5-мм разъем стерео «мини-джек» для подключения внешнего оборудования, например, MP3-/CD-проигрывателя. Для подключения используйте стандартный кабель «стереоминиджек — стереоминиджек» (приобретается отдельно). Для управления балансом громкости используйте регулятор громкости внешнего оборудования и регулятор Master Level BP355.

6. Кнопка Amp/Mixer (для выходов XLR)

Данная кнопка адаптирует выходной уровень сигнала на выходах XLR BP355 для подключения к басовому усилителю или к микшерному пульту/рекордеру. В положении «Mixer» (нажато, на дисплей выводится сообщение «XLRMIX») включается функция компенсации динамика и сигнал оптимизируется для подключения к внешнему микшеру или многодорожечному рекордеру. В положении «Amp» (отжато, на дисплей выводится сообщение «XLRAMP») сигнал оптимизируется для подключения непосредственно к басовому усилителю.

7. Симметричные выходы на разъемах XLR

Служат для подключения к усилителю или микшеру, способными работать с симметричным сигналом. При подключении к полнодиапазонной акустической системе можно задействовать функцию компенсации динамика. Выходы XLR всегда сконфигурированы для работы в стерео.

8. Порт USB

Порт USB используется для подключения BP355 к компьютеру и служит двум целям: (1) для работы с программным обеспечением X-Edit™ Editor/Librarian и (2) для обмена аудиоданными с компьютера. BP355 обеспечивает передачу 2 каналов записи и воспроизведения цифрового аудио с частотой 44.1 кГц и разрядностью 16 или 24 бит. Специальная панель утилит в программе X-Edit служит для управления миксом прямого сигнала и воспроизведения с компьютера, а также для управления уровнем записи при работе с программой Cubase LE (входит в комплект поставки) или другой звукозаписывающей программой. Регуляторы 4 и 5 также могут управлять миксом Direct/Playback и уровнем записи через порт USB при активном USB-подключении и выборе строки Fretless/Wah матрицы редактирования.

ЗАМЕЧАНИЕ: скачать программу X-Edit, драйверы USB и сопроводительную документацию можно на сайте www.digitech.com.

9. Разъем блока питания

Служит для подключения блока питания DigiTech PS0913B (входит в комплект поставки).

Раздел II — подготовка к работе

Коммутация

Предусмотрено множество способов коммутации BP355. Прежде чем приступить к подключению убедитесь, что питание BP355 и басового усилителя отключено. BP355 не оборудован отдельной кнопкой включения питания. Для включения питания BP355 подключите блок питания из комплекта поставки к гнезду, расположенному на тыльной панели прибора.

Подключение в моно к усилителю

Подключите бас-гитару к входу Input BP355. С помощью инструментального кабеля сккоммутируйте выход BP355 Left (Mono) с инструментальным входом или возвратом эффекта басового усилителя. Установите кнопку Amp/Mixer 6.3-мм выходов в положение «Amp».

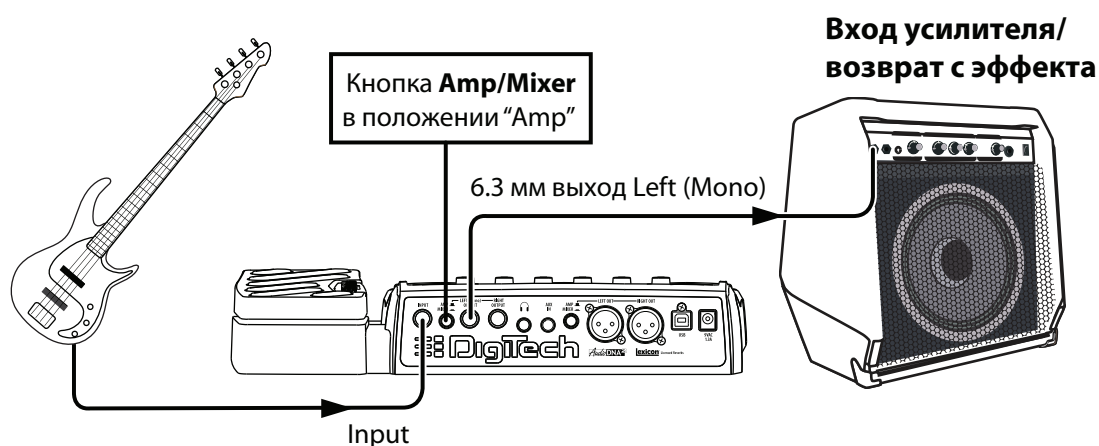

Работа в стерео

Для стереофонического подключения скамутируйте бас-гитару с входом Input BP355. Подключите один инструментальный кабель к выходу BP355 Left (Mono), и второй такой же кабель — к выходу BP355 Right. Подключите один кабель к входу первого усилителя или к выбранному каналу микшерного пульта. Второй кабель подключите к входу второго усилителя или к другому каналу микшерного пульта. При подключении к микшеру разведите регуляторы панорамы задействованных каналов до упора влево и вправо для получения правильной стереофонической картинки. При подключении к микшеру установите кнопку 6.3-мм выходов Amp/Mixer в положение «Mixer». При подключении к двум усилителям установите эту кнопку в положение «Amp».

Стереоподключение к усилителям

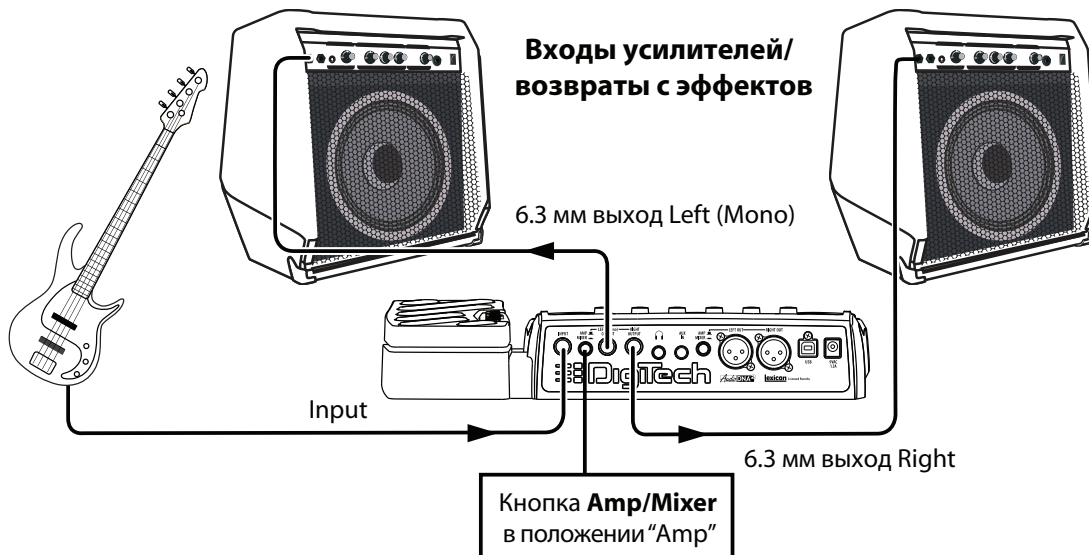

Стереоподключение к микшерному пульта

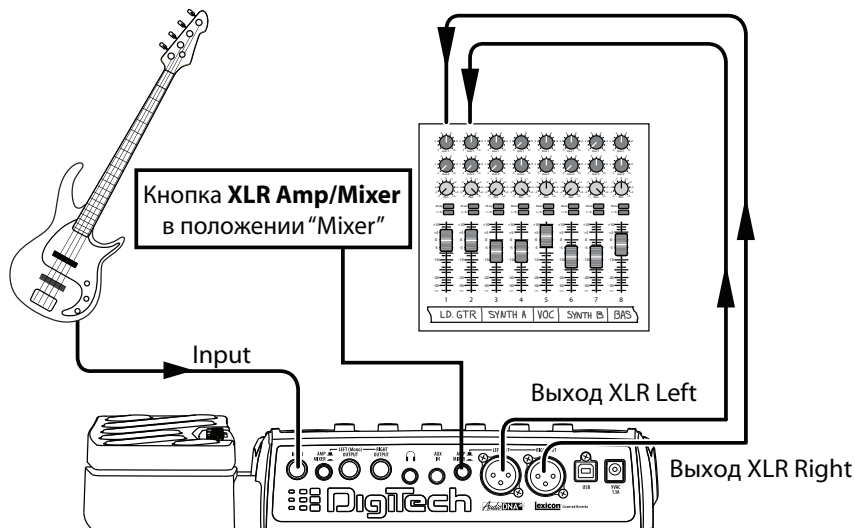

Подключение для записи звука в компьютер

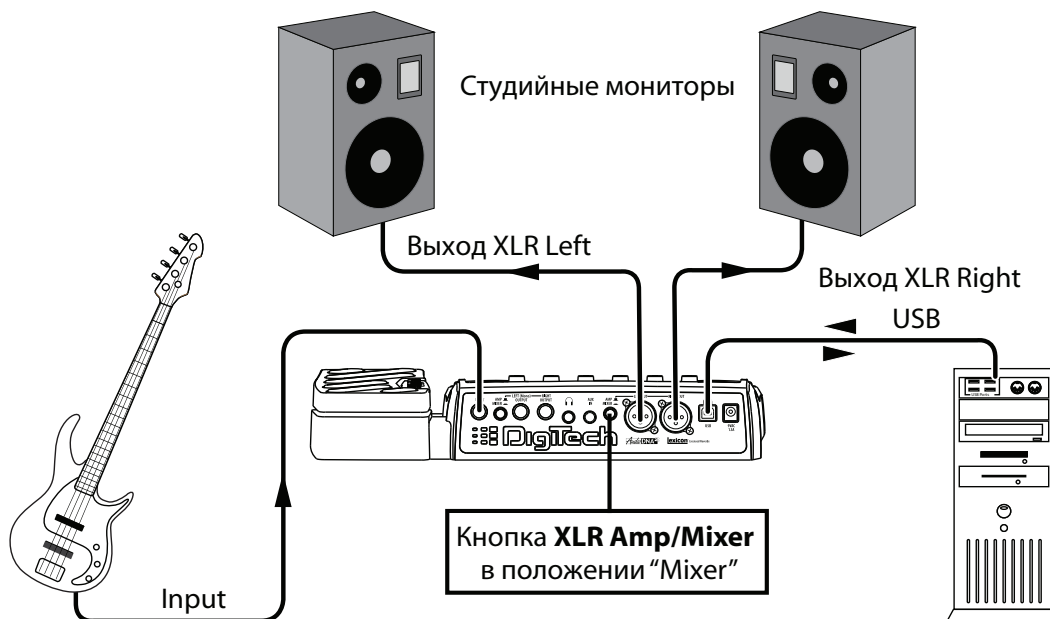

Подключение к усилителям и микшеру

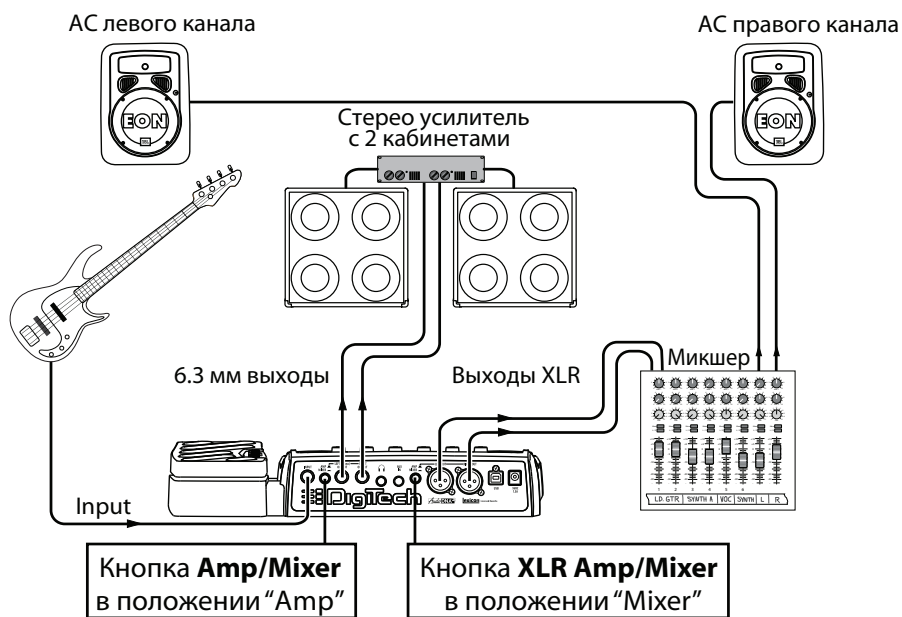

Включение питания

Прежде чем включить питание любого из приборов, установите усилители в «чистый» (неперегруженный) режим работы и установите регуляторы эквалайзеров в нейтральное (обычно центральное) положение. После этого произведите следующие действия.

1. Уберите громкость на усилителе до нуля.
2. Подключите блок питания PS0913В к разъему, расположенному на тыльной панели ВР355.
3. Подключите блок питания PS0913В к сетевой розетке. Установите регулятор ВР355 Master Level (регулятор 6) в положение «0».
4. Включите питание усилителя (усилителей) и установите на них обычный уровень громкости.
5. Медленно поворачивайте регулятор ВР355 Master Level до тех пор, пока не будет достигнут нужный уровень громкости звучания.



Раздел III — редактирование тембров

Редактирование и создание пресетов

BP355 делает процедуру создания новых тембров простой и интуитивно понятной. При создании нового тембра рекомендуется выбирать существующий пресет в качестве стартовой позиции. Обратите внимание — пресет, с которого начинается редактирование, вовсе не обязан располагаться в той ячейке памяти, в которую вы собираетесь записать установки нового; во время сохранения пресета пользователь может выбрать любую ячейку памяти BP355.

Наиболее простой метод редактирования — использование регуляторов Tone Library и Effects Library. Регулятор Tone Library служит для выбора одного из запрограммированных вариантов алгоритмов усиления, характерных для тех или иных музыкальных стилей. Регулятор Effects Library позволяет выбирать один из вариантов цепочки эффектов для окончательной обработки — от простой задержки до сложных мультиэффектов с модуляцией, задержкой и реверберацией. Используйте регулятор Effects Level для управления общего уровня обработки эффектами Chorus/FX, Delay и Reverb. Таким образом, с помощью всего лишь трех регуляторов можно создать вариант звучания, очень близкий к желаемому. После этого можно задействовать кнопки редактирования для тонкой настройки параметров тех или иных эффектов.

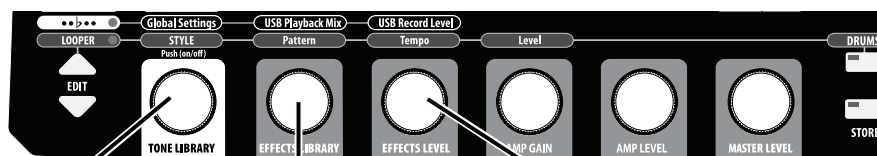

1. Выберите тембр из библиотеки Tone Library

2. Выберите эффекты из библиотеки Effects Library

3. Настройте уровень эффекта регулятором Effects Level

Ниже описана процедура редактирования и создания пресета:

1. С помощью ножных переключателей Up/Down выберите пресет для редактирования.
2. Если найден пресет, звучание которого похоже на нужное, приступайте к редактированию. Используйте кнопки редактирования для выбора нужного эффекта.
3. Если требуется найти другое звучание, попробуйте поэкспериментировать с регуляторами Tone Library, Effects Library и Effects Level, чтобы получить звук, максимально близкий к задуманному.
4. Используйте кнопки редактирования для выбора нужного эффекта и редактирования конкретных параметров.
5. Для временного отключения/включения выбранного (в строке) эффекта нажимайте на регулятор Tone Library.
6. Используйте регуляторы 2 — 6 для изменения значений параметров выбранного эффекта.
7. При редактировании строк матрицы Amp Model и EQ не забывайте о возможности независимой настройки каналов A и B. Используйте ножной переключатель Amp A/B для выбора нужного канала. Таким образом, для разных каналов можно определить свои параметры для эффектов Amp Model, Cabinet Model, Amp Gain, Amp Level и эквалайзера.
8. Выберите в матрице редактирования строку Fretless/Wah кнопками редактирования, а затем используйте регулятор 6 для настройки общей громкости звучания.

ЗАМЕЧАНИЕ: каждый раз при изменении значения параметра загорается светодиод кнопки Store. Это означает, что изменения следует сохранить. Выбор другого пресета или отключение питания прибора до сохранения результатов редактирования приведет к их сбросу и возврату исходных значений параметров пресета BP355.

Сохранение/копирование/переименование пресета

После того, как пресет был надлежащим образом отредактирован, его можно сохранить в любую из 70 пользовательских ячеек памяти. Для сохранения пресета в новой ячейке выполните следующие действия:

1. Нажмите на кнопку Store один раз. Светодиод кнопки Store начнет мигать, и на дисплее начнет мигать первый символ имени пресета; теперь можно задать имя созданного тембра.
2. Для смены символа используйте вращающийся регулятор 1, для выбора следующего символа имени — регулятор 2.

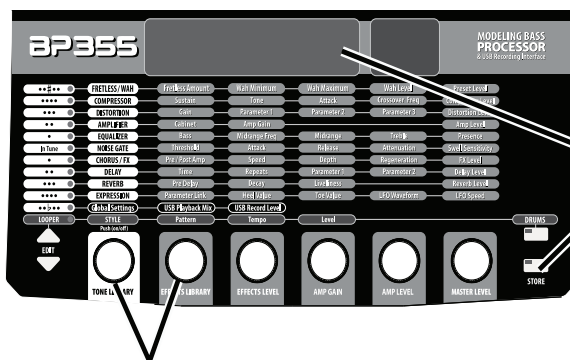

1. Нажмите на кнопку Store, символы на дисплее начнут мигать по одному

2. Используйте регуляторы для ввода имени пресета

3. После того как имя будет введено целиком, нажмите на кнопку Store еще раз для перехода к следующему шагу процедуры сохранения. Дисплей начинает мигать.
4. С помощью ножных переключателей Up/Down выберите ячейку памяти для сохранения созданного пресета. На дисплей выводятся имя пресета и номер ячейки памяти, содержимое которой будет перезаписано.

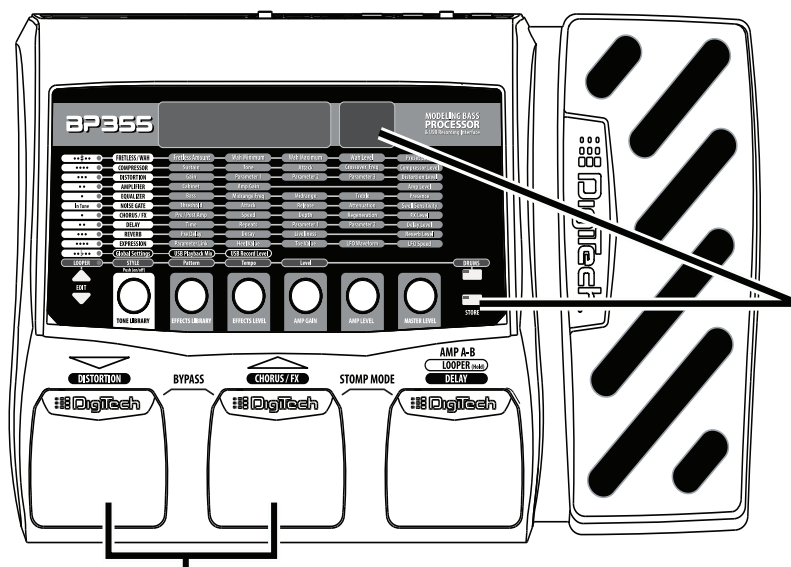

3. Нажмите на Store еще раз, замигает номер пресета

4. Выберите ячейку памяти ножными переключателями

5. Нажмите на кнопку Store в третий раз для сохранения пресета. Процедура копирования пресета в другую ячейку памяти происходит в точности так же. Используйте ножные переключатели для выбора пресета, который необходимо скопировать, затем выполните описанные выше шаги 1 — 4 для сохранения пресета в новую ячейку памяти. Для выхода из процедуры сохранения в любой момент нажмите на кнопку редактирования Edit.

Раздел IV — модели и их параметры

О моделях

Внутреннее устройство BP355 можно представить себе в виде набора виртуальных усилителей и педалей эффектов в одном корпусе. При работе с реальными педалями эффектов в зависимости от последовательности их подключения существенно изменяется звук. Внутри BP355 виртуальные усилители и педали всегда подключены в одном и том же, оптимальном для получения качественного результата порядке. Устройство виртуальной цепи эффектов показано на следующей иллюстрации:

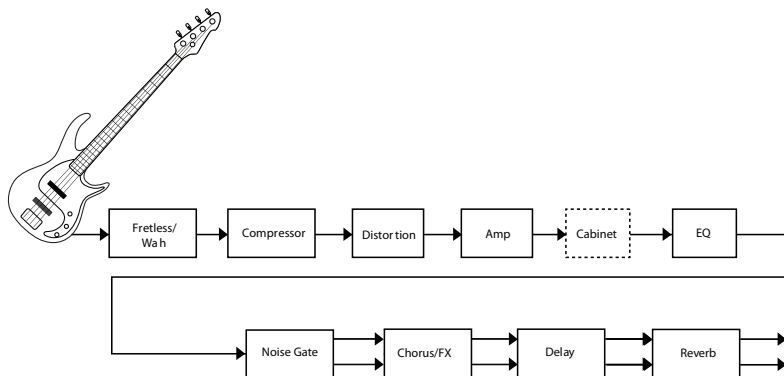

Описание моделей

Каждая модель усилителя или эффекта внутри BP355 может быть перенастроена в соответствии с требованиями исполнителя согласно тем или иным творческим задачам. Для того чтобы максимально быстро добиваться нужного результата при редактировании, следует изучить, как эти компоненты влияют на звук и какие параметры воздействуют на тот или иной аспект звучания. Далее мы приводим краткое описание всех эффектов, встроенных в BP355.

Fretless/Wah

Симулятор Fretless создает звучание безладового баса при игре на бас-гитаре с ладами. Wah — эффект «вау» с управлением частотой среза от педали экспрессии.

Fretless/Wah Model — регулятор 1

Служит для выбора модели Fretless или Wah. Значения: FRET 1 — 3 (симулятор безладового баса), CRYWAH (модель на основе Dunlop CryBaby Wah), CLYDE (модель на основе Vox Clyde McCoy Wah) и FULLRNG (модель на основе DigiTech FullRange Wah с полнодиапазонным спектром). Для включения/отключения модели нажимайте на регулятор 1.

Fretless Amount — регулятор 2

Управляет уровнем громкости имитации безладового баса, подмешиваемой к прямому сигналу. Доступный диапазон значений: 0 — 99.

Wah Minimum — регулятор 3

Определяет минимальное значение для педали при управлении эффектом Wah. Доступный диапазон значений: 0 (полностью на себя) — 99 (полностью от себя).

Wah Maximum — регулятор 4

Определяет максимальное значение для педали при управлении эффектом Wah. Доступный диапазон значений: 0 (полностью на себя) — 99 (полностью от себя).

Wah Level — регулятор 5

Служит для настройки громкости эффекта «вау». Доступный диапазон значений: 0 дБ — +12 дБ.

ЗАМЕЧАНИЕ: если для параметра *Fretless/Wah* выбрана любая из трех моделей вау-эффекта, для включения/отключения «вау» используется дожатие педали экспрессии носком ноги. Если эффект «вау» включен, управление экспрессией блокируется. Если выбрана одна из трех моделей *Fretless*, эффект «вау» не может быть использован, и дополнительное нажатие на педаль экспрессии носком ноги ни к чему не приводит.

Compressor

Компрессор используется для получения более протяжного сустейна, «уплотнения» звука бас-гитары, а также для предотвращения клиппинга на входе следующих в цепи эффектов. Данный эффект управляет максимальным уровнем сигнала.

Comp Model — регулятор 1

Служит для выбора одной из трех моделей компрессора: DIGCMP (DigiTech Compressor), CSCOMP (модель на основе Boss CS-2 Compressor/Sustainer) или DYNCOMP (модель на основе MXR Dynacomp). Для включения/отключения компрессора нажимайте на регулятор.

Регуляторы 2 — 6

Для различных моделей компрессора управляют следующими функциями:

Модель компрессора	Регулятор 2 (Sustain)	Регулятор 3 (Tone)	Регулятор 4 (Attack)	Регулятор 5 (Crossover Freq)	Регулятор 6 (Compressor Level)
DIGCMP	Sustain	Tone	Attack	Crossover	Level
CSCOMP	Sustain	Attack	—	—	Level
DYNCOMP	Sensitivity	—	—	—	Output

Distortion

BP355 способен моделировать звучание 18 популярных дисторшн-педалей, каждая из которых управляется в точности так же, как и реальный прототип.

Distortion Model — регулятор 1

Служит для выбора одной из 18 виртуальных педалей дисторшна. Для включения/отключения дисторшна нажмите на регулятор.

Эффект	Описание
SCREAM	Модель на основе Ibanez TS-9
808	Модель на основе Ibanez TS-808 Tube Screamer
SPARK	Модель на основе Voodoo Lab Sparkle Drive
ODDRIV	Модель на основе Guyatone Overdrive OD-2
DOD250	Модель на основе DOD 250 Overdrive/Preamp
REDLINE	DigiTech Redline Modified Overdrive
RODENT	Модель на основе Pro Co RAT™
MXDIST	Модель на основе MXR Distortion +

Эффект	Описание
DSDIST	Модель на основе Boss DS-1™ Distortion
GRUNGE	DigiTech Grunge
ZONE	Модель на основе Boss MT-2 Metal Zone
DEATH	DigiTech Death Metal™
GONKLT	Модель на основе DOD Gonkulator Ring Mod
8TAVIA	Модель на основе Roger Mayer Octavia™
FUZZLTR	Модель на основе Demeter Fuzzilator
CLASFZ	Модель на основе DOD Classic Fuzz
FUZZY	Модель на основе Arbiter Fuzz Face™
BIG MP	Модель на основе Electro-Harmonix Bigg Muff Pi

Отказ от ответственности

AutoYa, DigiTech, DOD, Death Metal, Johnson Amplification, Grunge Lexicon, Multi Chorus, Whammy и YaYa — торговые марки, принадлежащие компании Harman International Industries, Inc. Другие названия продуктов и марок, упомянутые в данном документе, являются торговыми марками, принадлежащими своим правообладателям, не связанным эндорсинговыми и другими соглашениями с компаниями DigiTech и Harman International Industries, Inc. Данные торговые марки принадлежат другим производителям и используются только для сравнительного и приблизительного описания звучания пресетов данного оборудования.

Регуляторы 2 — 6

Для различных моделей эффекта дисторшн управляют следующими функциями:

Модель дисторшна	Регулятор 2 (Gain)	Регулятор 3 (Param. 1)	Регулятор 4 (Param. 2)	Регулятор 5 (Param. 3)	Регулятор 6 (Distortion Level)	P7 (только X-Edit)
SCREAM	Drive	Tone	—	—	Level	--
808	Overdrive	Tone	—	—	Level	--
SPARK	Gain	Tone	Clean	—	Volume	--
ODDRIV	Drive	—	—	—	Level	--
DOD250	Gain	—	—	—	Level	--
REDLINE	Gain	Low	High	—	Level	--
RODENT	Distortion	Filter	—	—	Level	--
MXDIST	Distortion	—	—	—	Output	--
DSDIST	Gain	Tone	—	—	Level	--
GRUNGE	Grunge	Butt	Face	—	Loud	--
ZONE	Gain	Low	Mid Level	High	Level	Mid Freq
DEATH	—	Low	Mid	High	Level	--
GONKLT	Gunk	Smear	Suck	—	Heave	--
8TAVIA	Drive	—	—	—	Volume	--
FUZZLTR	Fuzz	Tone	Loose/Tight	—	Volume	--
CLASFZ	Fuzz	Tone	—	—	Volume	--
FUZZY	Fuzz	—	—	—	Volume	--
BIG MP	Sustain	Tone	—	—	Volume	--

Amplifier

Технология моделирования позволяет имитировать звучание популярных современных и классических бас-гитарных усилителей.

ЗАМЕЧАНИЕ: пользователь может выбирать модели различных усилителей и/или задавать различные настройки для усилителей в каналах *Amp A* и *Amp B*. Выбрав строку редактирования *Amp*, нажмите на переключатель *Amp A/B* для выбора канала. Название выбранного канала выводится на дисплей (*AMP A* или *AMP B*).

Amp Model — регулятор 1

Служит для выбора одного из алгоритмов моделирования классических или современных усилителей. Для включения/отключения моделирования усилителя и кабинета нажмите на регулятор. Обратите внимание — при выборе усилителя одновременно выбирается кабинет по умолчанию; после выбора модели усилителя можно изменить модель кабинета.

RCKSVT	Модель на основе Ampeg SVT
ASHDWN	Модель на основе Ashdown Bass Magnifier
BASSMN	Модель на основе Fender Bassman
SOLAR	Модель на основе Sunn 200S
STELAR	Модель на основе SWR Interstellar Overdrive
COMNDO	Модель на основе Trace-Elliot Commando
BOMBER	Модель на основе Ampeg B15
HIWTAG	Модель на основе Hiwatt Custom 50
BOOGIE	Модель на основе Mesa Boogie 400+
BASIC	Модель на основе SWR Basic Back
900JCM	Модель на основе Fender Dual Showman
DEMTER	Модель на основе Demeter VTBP-201S
57DLUX	Модель на основе '57 Fender Tweed Deluxe
65TWIN	Модель на основе '65 Fender Blackface Twin Reverb
77MSTR	Модель на основе '77 Marshall Master Volume
TOPBST	Модель на основе '63 Vox AC30 Top Boost
RECTFR	Модель на основе '01 Mesa Boogie Dual Rectifier
DIGSLO	DigiTech Solo
DIGCLN	DigiTech Clean Tube
DIGGAN	DigiTech High Gain
DIRECT	Прямой сигнал

Cabinet — регулятор 2

Служит для выбора модели кабинета.

AC1X18	Модель на основе Acoustic 360 1x18
AM1X15	Модель на основе Ampeg Portaflex 1x15
SW1X15	Модель на основе SWR Basic Black 1x15
SU2X15	Модель на основе Sunn 2x15
ED4X10	Модель на основе Eden 4x10 с рупором
BM4X10	Модель на основе Fender Tweed Bassman 4x10
HW4X12	Модель на основе Hiwatt 4x12 с динамиками Fane
AM8X10	Модель на основе Ampeg 8x10
DL1X12	Модель на основе Fender Tweed Deluxe 1x12
TW2X12	Модель на основе Fender Dual Showman 2x12
VX2X12	Модель на основе Vox AC30 Top Boost 2x12
MA4X12	Модель на основе Marshall 1969 Straight с динамиками Celestion G12-T70
VTG412	Модель на основе Mesa Boogie с динамиками Celestion Vintage 30
DIRECT	Моделирование кабинета отключено

Amp Gain — регулятор 3

Служит для управления чувствительностью (перегрузом) выбранной модели усилителя. Доступный диапазон значений — от 0 до 99.

Amp Level — регулятор 6

Служит для управления громкостью модели усилителя. Доступный диапазон значений — от 0 до 99.

Отказ от ответственности

AutoYa, DigiTech, DOD, Death Metal, Johnson Amplification, Grunge Lexicon, Multi Chorus, Whammy и YaYa — торговые марки, принадлежащие компании Harman International Industries, Inc. Другие названия продуктов и марок, упомянутые в данном документе, являются торговыми марками, принадлежащими своим правообладателям, не связанным эндорсинговыми и другими соглашениями с компаниями DigiTech и Harman International Industries, Inc. Данные торговые марки принадлежат другим производителям и используются только для сравнительного и приблизительного описания звучания пресетов данного оборудования.

EQ

Эквалайзер BP355 служит для придания звуку необходимой окраски, и оборудован тремя регуляторами: низких, средних и высоких частот. Для того чтобы пользователю было легче начать, предусмотрены четыре пресетных кривых (MIDBST, SCOOP, BRIGHT и WARM), которые выбираются с помощью регулятора 1. Доступный диапазон значений — от -12 до +12 дБ для каждого параметра.

ЗАМЕЧАНИЕ: пользователь может задавать различные настройки для эквалайзера в каналах Amp A и Amp B. Выбрав строку редактирования Amp, нажмите на переключатель Amp A/B для выбора канала. Название выбранного канала выводится на дисплей (AMP A или AMP B).

EQ Model — регулятор 1

Служит для выбора одной из четырех пресетных эквалайзерных кривых (MIDBST, SCOOP, BRIGHT и WARM), у каждой из которых используются собственные значения граничных частот для регуляторов Mid и Treble. Для включения/отключения эквалайзера нажимайте на регулятор.

Bass — регулятор 2

Служит для ослабления/усиления низких частот. Доступный диапазон значений — от -12 дБ до +12 дБ.

Mid Frequency — регулятор 3

Служит для выбора центральной частоты фильтра средних частот. Доступный диапазон значений — от 300 Гц до 5000 Гц.

Mid Range — регулятор 4

Служит для ослабления/усиления средних частот. Доступный диапазон значений — от -12 дБ до +12 дБ.

Treble — регулятор 5

Служит для ослабления/усиления высоких частот. Доступный диапазон значений — от -12 дБ до +12 дБ.

Presence — регулятор 6

Служит для ослабления/усиления презенса выбранного канала. Доступный диапазон значений — от -12 дБ до +12 дБ.

Treble Frequency (доступно только в рамках программного приложения X-Edit)

Служит для выбора граничной частоты фильтра высоких частот. Доступный диапазон значений — от 500 Гц до 8000 Гц.

Noise Gate/Auto Swell

Эффект Noise Gate служит для подавления фонового шума в паузах между нотами; кроме того, предусмотрен эффект автоматического управления громкостью эффекта Auto Swell.

Gate Model — регулятор 1

Служит для выбора между моделями DigiTech Noise Gate (GATE) или Auto Swell (SWELL). Для включения/отключения эффекта нажмите на регулятор.

Threshold (только модель GATE) — регулятор 2

Служит для установки уровня порога срабатывания гейта. Доступный диапазон значений — от 0 (максимально легкое открытие) до 99 (для открывания гейта требуется достаточно сильный сигнал).

Attack Time — регулятор 3

Управление временем атаки. Доступный диапазон значений — от 0 (короткая атака) до 99 (длинная атака).

Release — регулятор 4

Управление временем отпускания. Доступный диапазон значений — от 0 до 99.

Attenuation — регулятор 5

Управление компенсацией громкости (аттенюацией). Доступный диапазон значений — от 0 до 99.

Swell Sensitivity (только модель SWELL) — регулятор 6

Служит для управления чувствительностью эффекта Auto Swell. Доступный диапазон значений — от 0 до 99.

Chorus/FX

Строка матрицы редактирования Chorus/FX BP355 управляет многофункциональным модулем, позволяющим использовать такие эффекты, как Chorus, Flanger, Vibrato, Rotary Speaker, Tremolo, Panner, Envelope Filter (авто-ву), AutoYa, YaYa, SynthTalk, Step Filter, Whammy, Pitch Shift, Detune, Harmony и Octaver. При работе со строкой Chorus/FX регулятор 1 служит для выбора нужной модели эффекта. Для включения/отключения эффекта используется нажатие на регулятор. Одновременно может быть задействован только один из вышеперечисленных эффектов. После выбора модели эффекта используйте регуляторы 2 — 6 для настройки отдельных параметров. Далее приводится детальное описание каждого из эффектов данного модуля.

Chorus (зд. и далее — регулятор 1)

Эффект хоруса добавляет к сигналу короткую задержку, которая затем модулируется по частоте и подмешивается к исходному сигналу для получения более жирного звучания. BP355 содержит следующие модели педалей хоруса: CE CH5 (модель на основе классической педали Boss CE-2 Chorus), TC CHS (модель на основе TC Electronics Chorus), CHORUS (DigiTech Dual Chorus) и MCHORS (знаменитый DigiTech Multi Chorus).

Регуляторы 2 — 6 осуществляют управление следующими параметрами:

Модель хоруса	Регулятор 2 (Pre/Post Amp)	Регулятор 3 (Speed)	Регулятор 4 (Depth)	Регулятор 5 (Regeneration)	Регулятор 6 (FX Level)
CE CH5	Pre/Post Amp	Speed	Depth	—	--
TC CHS	Pre/Post Amp	Speed	Width	Chorus/Flange	Intensity
CHORUS	Pre/Post Amp	Speed	Depth	Waveform	Level
MCHORS	Pre/Post Amp	Speed	Depth	Waveform	Level

Flanger

Эффект флэнжера основан на тех же принципах, что и эффект хоруса, однако использует более короткое время задержки и добавляет повторы (обратную связь) к модулированной задержке. В результате получается богатый и динамичный эффект со «скольжением» вверх/вниз. BP355 содержит модели следующих педалей флэнжера: FLANGR (DigiTech Flanger), TRGFLG (DigiTech Triggered Flanger), MXFLGR (модель на основе MXR Flanger) и EHFLGR (модель на основе Electro-Harmonix Electric Mistress).

Регуляторы 2 — 6 осуществляют управление следующими параметрами:

Модель флэнжера	Регулятор 2 (Pre/Post Amp)	Регулятор 3 (Speed)	Регулятор 4 (Depth)	Регулятор 5 (Regeneration)	Регулятор 6 (FX Level)
FLANGR	Pre/Post Amp	Speed	Depth	Regen	Level
TRGFLG	Pre/Post Amp	Speed	Sensitivity	LFO Start	Level
MXFLGR	Pre/Post Amp	Speed	Width	Regen	Manual
EHFLGR	Pre/Post Amp	Rate	Range	Color	--

Phaser

Эффект фазера разделяет входящий аудиосигнал, а затем изменяет его фазовые характеристики. Сдвинутый по фазе сигнал затем снова смешивается с исходным. По мере того как меняется фаза, возникает эффект гребенчатого фильтра с изменяющейся частотой, что приводит к созданию тёплого «движущегося» звука. BP355 содержит модели следующих педалей фазера: PHASER (DigiTech Phaser), TPHASE (DigiTech Triggered Phaser), MXPHAS (модель на основе MXR Phase 100) и EHPHAS (модель на основе Electro-Harmonix Small Stone).

Регуляторы 2 — 6 осуществляют управление следующими параметрами:

Модель фазера	Регулятор 2 (Pre/Post Amp)	Регулятор 3 (Speed)	Регулятор 4 (Depth)	Регулятор 5 (Regeneration)	Регулятор 6 (FX Level)
PHASER	Pre/Post Amp	Speed	Depth	Regen	Level
TPHASE	Pre/Post Amp	Speed	Sensitivity	LFO Start	Level
MXPHAS	Pre/Post Amp	Speed	Intensity	—	--
EHPHAS	Pre/Post Amp	Rate	—	Color	—

Vibrato (VIBRAT)

Эффект DigiTech Vibrato модулирует высоту входящего сигнала с фиксированной частотой.

Pre/Post Amp — регулятор 2

Определяет, в какой точке звукового тракта включается модуль эффекта. Вращайте регулятор по часовой стрелке для выбора значения Pre (до эффекта Distortion), или против часовой стрелки для выбора значения Post (после эффекта Noise Gate).

Speed — регулятор 3

Служит для выбора частоты эффекта. Доступный диапазон значений — от 0 до 99.

Depth — регулятор 4

Служит для выбора глубины эффекта. Доступный диапазон значений — от 0 до 99.

Rotary Speaker (ROTARY)

Данный эффект имитирует устройство с вращающимися рупором и вуфером (низкочастотным динамиком). Вращение двух громкоговорителей создает интересный эффект с панорамированием звука из одной стороны в другую. При этом за счет движения динамиков от слушателя/к слушателю также наблюдаются микроскопические сдвиги высоты вверх/вниз.

Pre/Post Amp — регулятор 2

Определяет, в какой точке звукового тракта включается модуль эффекта. Вращайте регулятор по часовой стрелке для выбора значения Pre (до эффекта Distortion), или против часовой стрелки для выбора значения Post (после эффекта Noise Gate).

Speed — регулятор 3

Служит для выбора частоты эффекта. Доступный диапазон значений — от 0 до 99.

Intensity — регулятор 4

Служит для выбора глубины эффекта. Доступный диапазон значений — от 0 до 99.

Doppler — регулятор 5

Служит для контроля сдвига высоты, зависящего от разницы положений рупора и вуфера. Доступный диапазон значений — от 0 до 99.

X-Over — регулятор 6

Задаёт частоту разделения кроссовера между рупором и вуфером. Доступный диапазон значений — от 0 до 99.

VibroPan (VIBPAN)

Обычный эффект вибрато модулирует высоту входящего сигнала с фиксированной частотой. Эффект DigiTech VibroPan добавляет к вибрато автоматическое панорамирование, создающее богатое хорусоподобное звучание.

Pre/Post Amp — регулятор 2

Определяет, в какой точке звукового тракта включается модуль эффекта. Вращайте регулятор по часовой стрелке для выбора значения Pre (до эффекта Distortion), или против часовой стрелки для выбора значения Post (после эффекта Noise Gate).

Speed — регулятор 3

Служит для выбора частоты эффекта. Доступный диапазон значений — от 0 до 99.

Intensity — регулятор 4

Служит для выбора глубины эффекта. Доступный диапазон значений — от 0 до 99.

Vibrato/Pan — регулятор 5

Служит для определения глубины эффекта автоматического панорамирования относительно вибрато. При значении 0 получается обычный эффект вибрато. При значении 99 получается максимально широкий стереофонический эффект автоматического панорамирования.

Waveform — регулятор 6

Выбор формы волны генератора LFO: TRIANG (треугольная), SINE (синусоидальная) или SQUARE (квадратная).

Unicord Uni-Vibe (UNOVIB)

Основанный на педали Unicord Uni-Vibe, данный эффект добавляет к звучанию богатый хорус или эффект вращающегося динамика.

Pre/Post Amp — регулятор 2

Определяет, в какой точке звукового тракта включается модуль эффекта. Вращайте регулятор по часовой стрелке для выбора значения Pre (до эффекта Distortion), или против часовой стрелки для выбора значения Post (после эффекта Noise Gate).

Speed — регулятор 3

Служит для выбора частоты эффекта. Доступный диапазон значений — от 0 до 99.

Intensity — регулятор 4

Служит для выбора глубины эффекта. Доступный диапазон значений — от 0 до 99.

Chorus/Vibrato — регулятор 5

Служит для выбора между эффектами хоруса и вибрато. Для выбора хоруса вращайте регулятор против часовой стрелки, для выбора вибрато — по часовой стрелке.

Volume — регулятор 6

Служит для управления общей громкостью эффекта.

Tremolo/Panner

Эффект тремоло модулирует громкость сигнала с фиксированной частотой. BP355 содержит модели следующих педалей тремоло: TRMOLO (DigiTech Tremolo), OPTREM (модель на основе Fender Opto Tremolo), BITREM (модель на основе Vox Bias Tremolo) и PANNER (DigiTech Panner).

Pre/Post Amp — регулятор 2

Определяет, в какой точке звукового тракта включается модуль эффекта. Вращайте регулятор по часовой стрелке для выбора значения Pre (до эффекта Distortion), или против часовой стрелки для выбора значения Post (после эффекта Noise Gate).

Speed — регулятор 3

Служит для выбора частоты эффекта. Доступный диапазон значений — от 0 до 99.

Depth — регулятор 4

Служит для выбора глубины эффекта. Доступный диапазон значений — от 0 до 99.

Waveform — регулятор 5

Выбор формы волны генератора LFO (только для моделей DigiTech Tremolo и Panner): TRIANG (треугольная), SINE (синусоидальная) или SQUARE (квадратная).

Envelope Filter (ENVLOP)

Эффект DigiTech Envelope Filter представляет собой вау-эффект, в котором частота зависит от динамики игры исполнителя.

Pre/Post Amp — регулятор 2

Определяет, в какой точке звукового тракта включается модуль эффекта. Вращайте регулятор по часовой стрелке для выбора значения Pre (до эффекта Distortion), или против часовой стрелки для выбора значения Post (после эффекта Noise Gate).

Sensitivity — регулятор 3

Служит для выбора чувствительности эффекта к игре исполнителя. Доступный диапазон значений — от 0 до 99.

Range — регулятор 4

Служит для выбора ширины диапазона действия эффекта. Доступный диапазон значений — от 0 до 99.

DOD FX25 (FX25)

Фильтр с огибающей на основе педали DOD FX25.

Pre/Post Amp — регулятор 2

Определяет, в какой точке звукового тракта включается модуль эффекта. Вращайте регулятор по часовой стрелке для выбора значения Pre (до эффекта Distortion), или против часовой стрелки для выбора значения Post (после эффекта Noise Gate).

Sensitivity — регулятор 3

Служит для выбора чувствительности эффекта к игре исполнителя. Доступный диапазон значений — от 0 до 99.

Range — регулятор 4

Служит для выбора ширины диапазона действия эффекта. Доступный диапазон значений — от 0 до 99.

AutoYa (AUTOYA)

Эффект AutoYa сочетает характеристики вау и флэнжера, за счет чего создается впечатление «говорящего» инструмента. Данный эффект применяется с фиксированной частотой.

Pre/Post Amp — регулятор 2

Определяет, в какой точке звукового тракта включается модуль эффекта. Вращайте регулятор по часовой стрелке для выбора значения Pre (до эффекта Distortion), или против часовой стрелки для выбора значения Post (после эффекта Noise Gate).

Speed — регулятор 3

Служит для выбора частоты эффекта. Доступный диапазон значений — от 0 до 99.

Intensity — регулятор 4

Служит для выбора глубины эффекта. Доступный диапазон значений — от 0 до 99.

Range — регулятор 5

Служит для выбора ширины диапазона действия («гортанности») эффекта. Доступный диапазон значений — от 0 до 99.

YaYa (YAYA)

Еще один эксклюзивный эффект, разработанный компанией DigiTech. Подобно эффекту AutoYa, он сочетает характеристики вау и флэнжера и создает тем самым уникальный «говорящий» эффект с управлением от педали экспрессии.

Pre/Post Amp — регулятор 2

Определяет, в какой точке звукового тракта включается модуль эффекта. Вращайте регулятор по часовой стрелке для выбора значения Pre (до эффекта Distortion), или против часовой стрелки для выбора значения Post (после эффекта Noise Gate).

Pedal — регулятор 3

Служит для определения положения педали экспрессии. Доступный диапазон значений — от 0 до 99.

Intensity — регулятор 4

Служит для выбора глубины эффекта. Доступный диапазон значений — от 0 до 99.

Range — регулятор 5

Служит для выбора ширины диапазона действия («гортанности») эффекта. Доступный диапазон значений — от 0 до 99.

SynthTalk (SNTHTK)

Эксклюзивный эффект от компании DigiTech. Создает эффект «разговаривающей» бас-гитары, зависящий от динамики игры исполнителя.

Pre/Post Amp — регулятор 2

Определяет, в какой точке звукового тракта включается модуль эффекта. Вращайте регулятор по часовой стрелке для выбора значения Pre (до эффекта Distortion), или против часовой стрелки для выбора значения Post (после эффекта Noise Gate).

Attack — регулятор 3

Управление временем атаки синтезированного голоса. Доступный диапазон значений — от 0 до 99.

Release — регулятор 4

Управление временем отпускания синтезированного голоса. Доступный диапазон значений — от 0 до 99.

Vox — регулятор 5

Смена характеристик синтезированного голоса. Доступный диапазон значений — от 0 до 99.

Sensitivity — регулятор 6

Служит для выбора чувствительности эффекта SynthTalk к игре исполнителя. Доступный диапазон значений — от 0 до 99.

Balance (доступен только в рамках программного приложения X-Edit)

Управление стереобалансом обработанного сигнала. Доступный диапазон значений — от LEFT 99 до RIGHT 99.

StepFilter (STPFLT)

Эффект DigiTech StepFilter представляет собой разновидность рэндомизированного эффекта «вау» с квадратной формой волны.

Pre/Post Amp — регулятор 2

Определяет, в какой точке звукового тракта включается модуль эффекта. Вращайте регулятор по часовой стрелке для выбора значения Pre (до эффекта Distortion), или против часовой стрелки для выбора значения Post (после эффекта Noise Gate).

Speed — регулятор 3

Служит для выбора частоты эффекта «вау». Доступный диапазон значений — от 0 до 99.

Intensity — регулятор 4

Служит для выбора глубины эффекта. Доступный диапазон значений — от 0 до 99.

DigiTech Whammy (WHAMMY)

Эффект DigiTech Whammy использует педаль экспрессии для изменения высоты звучания сигнала, а также для добавления к исходному сигналу гармонии (интервала). При перемещении педали экспрессии происходит изменение высоты. При выборе модели эффекта DigiTech Whammy он автоматически устанавливается в звуковой тракт до модели усилителя.

Pre/Post Amp — регулятор 2

Определяет, в какой точке звукового тракта включается модуль эффекта. Вращайте регулятор по часовой стрелке для выбора значения Pre (до эффекта Distortion), или против часовой стрелки для выбора значения Post (после эффекта Noise Gate).

Shift Amount — регулятор 3

Выбор интервала и направления сдвига высоты. Доступны следующие значения:

Whammy (нет необработанного сигнала)

OCT UP	повышение на 1 октаву
2OCTUP	повышение на 2 октавы
2ND DN	понижение на секунду
RV2NDN	понижение на секунду с реверсом педали
4TH DN	понижение на кварту
OCT DN	понижение на октаву
2OCTDN	понижение на 2 октавы
DIVEBM	эффект Dive Bomb

Harmony Bend (звучит вместе с необработанным сигналом)

M3>MJ3	минорная терция > мажорная терция
2NDMJ3	секунда вверх > мажорная терция вверх
3RD4TH	терция вверх > кварта вверх
4TH5TH	кварта вверх > квинта вверх
5THOCT	квинта вверх > октава вверх
HOCTUP	октава вверх
HOCTDN	октава вниз
OCTU>D	октава вверх > октава вниз

Pedal Position — регулятор 5

Служит для определения положения педали экспрессии. Доступный диапазон значений — от 0 до 99.

Mix — регулятор 6

Управляет балансом эффекта Whammy. Доступный диапазон значений — от 0 до 99.

Pitch Shift (PITCH)

Эффект Pitch Shift копирует входной сигнал, а затем транспонирует высоту звучания копии. Полученный в результате транспонирования сигнал подмешивается к исходному сигналу, таким образом, создается эффект игры в интервал на двух бас-гитарах одновременно.

Pre/Post Amp — регулятор 2

Определяет, в какой точке звукового тракта включается модуль эффекта. Вращайте регулятор по часовой стрелке для выбора значения Pre (до эффекта Distortion), или против часовой стрелки для выбора значения Post (после эффекта Noise Gate).

Shift Amount — регулятор 3

Выбор интервала и направления транспонирования высоты. Доступный диапазон значений — от -24 (две октавы вниз) до +24 (две октавы вверх).

Mix Level — регулятор 6

Служит для управления миксом обработанного и необработанного сигналов. Доступный диапазон значений — от 0 до 99.

Detune (DETUNE)

Эффект Detune копирует входной сигнал, а затем немного сдвигает высоту звучания копии. Полученный сигнал подмешивается к исходному сигналу, таким образом, создается эффект игры в унисон на двух бас-гитарах одновременно.

Pre/Post Amp — регулятор 2

Определяет, в какой точке звукового тракта включается модуль эффекта. Вращайте регулятор по часовой стрелке для выбора значения Pre (до эффекта Distortion), или против часовой стрелки для выбора значения Post (после эффекта Noise Gate).

Shift Amount — регулятор 3

Выбор интервала и направления сдвига высоты. Доступный диапазон значений — от -24 центов до +24 центов.

Mix Level — регулятор 6

Служит для управления миксом обработанного и необработанного сигналов. Доступный диапазон значений — от 0 до 99.

Harmony (HARMNY)

Эффект Harmony копирует входной сигнал, а затем немного сдвигает высоту звучания копии так, чтобы получился диатонически правильный интервал в выбранной тональности. Полученный сигнал подмешивается к исходному сигналу, таким образом, создается эффект игры в интервал на двух бас-гитарах одновременно.

Pre/Post Amp — регулятор 2

Определяет, в какой точке звукового тракта включается модуль эффекта. Вращайте регулятор по часовой стрелке для выбора значения Pre (до эффекта Distortion), или против часовой стрелки для выбора значения Post (после эффекта Noise Gate).

Shift Amount — регулятор 3

Выбор интервала и направления сдвига высоты. Доступны следующие значения:

OCT DN	октава вниз
7TH DN	септима вниз
6TH DN	секста вниз
5TH DN	квинта вниз
4TH DN	кварта вниз
3TH DN	терция вниз
2TH DN	секунда вниз
2TH UP	секунда вверх
3TH UP	терция вверх
4TH UP	кварта вверх
5TH UP	квинта вверх
6TH UP	секста вверх
7TH UP	септима вверх
OCT UP	октава вверх

Key — регулятор 4

Служит для выбора нужной тоники. Доступный диапазон значений — от «ми» (KEY E) до «ми-бемоль» (KEY Eb).

Scale — регулятор 5

Служит для выбора нужного лада. Доступны следующие значения: MAJOR (мажор), MINOR (минор), DORIAN (дорийский лад), MIXLYD (миксолидийский лад), LYDIAN (лидийский лад) и HMINOR (гармонический минор).

Level — регулятор 6

Служит для управления громкостью гармонии. Доступный диапазон значений — от 0 до 99.

Boss OC-2 Octaver (OCTAVR)

Данный эффект, основанный на педали Boss OC-2 Octaver, добавляет к исходному сигналу две копии — опущенные на одну и на две октавы вниз соответственно; при этом для управления каждым из дополнительных сигналов предусмотрен собственный регулятор громкости.

Pre/Post Amp — регулятор 2

Определяет, в какой точке звукового тракта включается модуль эффекта. Вращайте регулятор по часовой стрелке для выбора значения Pre (до эффекта Distortion), или против часовой стрелки для выбора значения Post (после эффекта Noise Gate).

Octave 1 — регулятор 3

Служит для управления громкостью сигнала, звучащего на октаву ниже основного. Доступный диапазон значений — от 0 до 99.

Octave 2 — регулятор 4

Служит для управления громкостью сигнала, звучащего на две октавы ниже основного. Доступный диапазон значений — от 0 до 99.

Dry Level — регулятор 6

Служит для управления громкостью необработанного сигнала. Доступный диапазон значений — от 0 до 99.

Delay

Эффект задержки записывает небольшой фрагмент входного звукового сигнала, а затем через некоторое время воспроизводит его. Может быть использован как один, так и несколько повторов.

Delay Model — регулятор 1

В конструкции BP355 предусмотрены модели следующих эффектов задержки: ALGDLY (DigiTech Analog Delay), DM DLY (модель на основе Boss DM-2 Analog Delay), DIGDLY (DigiTech Digital Delay), MODDLY (DigiTech Modulated Delay), PNGDLY (DigiTech Pong Delay), TAPDLY (DigiTech Tape Delay) и ECOPLX (модель на основе Maestro EP-2 Echoplex Tape Echo). Для включения/отключения эффекта задержки нажимайте на регулятор.

Регуляторы 2 — 6

Управляют следующими параметрами:

Модель задержки	Регулятор 2 (Time)	Регулятор 3 (Repeats)	Регулятор 4 (Param 1)	Регулятор 5 (Param 2)	Регулятор 6 (Delay Level)
ALGDLY	Time	Repeats	—	—	Delay Level
DM DLY	Repeat Rate	Echo	Intensity	—	--
DIGDLY	Time	Repeats	Ducker Threshold	Ducker Level	Delay Level
MODDLY	Time	Repeats	Depth	—	Delay Level
PNGDLY	Time	Repeats	Ducker Threshold	Ducker Level	Delay Level
TAPDLY	Time	Repeats	Wow	Flutter	Delay Level
ECOPLX	Time	Repeats	—	—	Volume

ЗАМЕЧАНИЕ: для параметра *Repeats* доступный диапазон значений — от 0 до непрерывного повтора (*RPTHLD*) для всех моделей, за исключением *Echoplex* и *DM-2*. Значение *RPTHLD* идет следом за значением 99.

Reverb

Применение ревербератора позволяет добавить ощущение исполнения в реальной комнате или зале. Благодаря своей реалистичности звучания реверберация широко применяется как в концертной, так и в студийной практике. BP355 оборудован настоящим ревербератором Lexicon, чье богатое, роскошное звучание можно услышать в тысячах песен, инструментальных пьес и саундтреков.

Reverb Model — регулятор 1

Служит для выбора модели ревербератора. Для включения/отключения эффекта нажмите на регулятор. Доступны следующие значения:

LEXAMB	Lexicon Ambience
LEXSTD	Lexicon Studio
LEXROM	Lexicon Room
LEXHAL	Lexicon Hall
EMTPLT	модель на основе EMT240 Plate

Регуляторы 2 — 6

Управляют следующими параметрами:

Модель ревербератора	Регулятор 2 (Pre Delay)	Регулятор 3 (Decay)	Регулятор 4 (Liveliness)	Регулятор 6 (Reverb Level)
LEXAMB	Pre Delay	Decay	Liveliness	Reverb Level
LEXSTD	Pre Delay	Decay	Liveliness	Reverb Level
LEXROM	Pre Delay	Decay	Liveliness	Reverb Level
LEXHAL	Pre Delay	Decay	Liveliness	Reverb Level
EMTPLT	Pre Delay	Decay	Liveliness	Reverb Level

Phrase Looper

BP355 оборудован встроенным 20-секундным петлевым рекордером Phrase Looper, предназначенном для создания зацикленных музыкальных фраз («лупов») в реальном времени. Функция Phrase Looper может быть активирована в любой момент времени и может работать с любыми пресетами BP355.

Для работы с функцией Phrase Looper выполните следующие действия:

1. **Нажмите и удерживайте переключатель Amp A/B в течение 2 секунд до тех пор, пока на дисплей не выведется сообщение LOOPER. Кроме того, в матрице редактирования должен загореться светодиодный индикатор LOOPER.**
2. **Для установки рекордера в режим готовности к записи нажмите еще раз на переключатель Amp A/B. На дисплей выведется сообщение ARMED. Это означает, что BP355 готов к записи. Запустить запись можно сразу же после нажатия на переключатель Amp A/B,**
3. **Начните играть на инструменте. Рекордер начнет запись, и на дисплей выведется сообщение RECORD.**
4. **Как только запись дойдет до точки, в которой фраза должна закончиться, нажмите на любой ножной переключатель. На дисплей выведется сообщение PLAY, и начнется зацикленное воспроизведение записанной фразы.**
5. **Для наложения еще одной партии поверх уже сыгранной нажмите и удерживайте переключатель Amp A/B. На дисплей выведется сообщение OVRDUB. Продолжая удерживать переключатель Amp A/B, сыграйте нужную партию. Отпустите переключатель Amp A/B — на дисплей выведется сообщение PLAY, и продолжится зацикленное воспроизведение фразы с наложенной партией.**
6. **Для остановки воспроизведения быстро нажмите и отпустите переключатель Amp A/B. Для возобновления воспроизведения еще раз нажмите на этот ножной переключатель.**
7. **Для того чтобы стереть записанный цикл (луп), остановите воспроизведение, как показано на шаге 6, а затем нажмите и удерживайте переключатель Amp A/B в течение 2 секунд до тех пор, пока на дисплей не выведется сообщение CLEAR.**

Для выхода из режима Phrase Looper нажмите и удерживайте переключатель Amp A/B в течение 4 секунд до тех пор, пока на дисплей не выведется сообщение LPEXIT. При выходе из режима Phrase Looper записанный луп автоматически стирается из памяти.

Если активен режим Phrase Looper, переключатель Amp A/B для смены каналов пресета BP355 использовать не представляется возможным. Однако ножные переключатели Up и Down могут использоваться для смены пресетов BP355.

ЗАМЕЧАНИЕ: если активен режим Phrase Looper, использование модуля ударных недоступно.

Модуль ударных (Drum Machine)

В BP355 имеется модуль ударных с 60 паттернами и 5 режимами работы метронома, доступ к управлению которыми осуществляется с помощью нажатия на всего лишь одну кнопку Drums. При нажатии на кнопку Drums включается модуль ударных и запускается воспроизведение выбранного в данный момент барабанного паттерна (за исключением режимов Store и Bypass). При включении модуля ударных на дисплей выводится сообщение DRUMS ON, при отключении — сообщение DRUMS OF.

Если в матрице редактирования кнопками Edit выбрана строка Drums, регулятор 1 служит для выбора стиля, регулятор 2 — для выбора паттерна, регулятор 3 — для смены темпа и регулятор 4 — для управления громкостью модуля ударных. Для остановки модуля ударных нажмите на кнопку Drums еще раз.

Список ударных паттернов

Стиль паттерна	Вариации (дисплей)
BEATS (8 бит)	1 — 5
BEATS (16 бит)	6 — 8
ROCK	1 — 8
HROCK	1 — 8
METAL	1 — 8
BLUES	1 — 8
GROOV	1 — 4
CNTRY	1 — 4
JAZZ	1 — 4
HIPHP	1 — 4
WORLD	1 — 4
MET	4/4
MET	3/4
MET	5/8
MET	7/8
MET	MTRNOM

Вход Aux Input

Данный вход позволяет подключить к BP355 MP3- или CD-проигрыватель для игры под аккомпанемент. Сигнал с MP3-/CD-проигрывателя будет передаваться через основные выходы BP355 и через выход на наушники. Для работы с данным выходом подключите к нему CD-/MP3-проигрыватель стандартным стереокабелем с 3.5-мм разъемами «миниджек». Для настройки баланса громкости используйте регулятор громкости внешнего проигрывателя и регулятор Master Level BP355.

Педаль экспрессии

Педаль экспрессии BP355 может быть назначена на управление параметрами эффектов Volume, Wah, Whammy, YaYa и т. д. в реальном времени. Если параметр привязывается (линкуется) к педали, можно задать для него минимальное (педаль выжата на себя) и максимальное (педаль выжата от себя) значения. Сделайте дополнительное «дожатие» педали носком ноги для активации переключателя V-Switch — это позволяет переключать педаль экспрессии между управлением назначенным параметром и частотой эффекта «вау». Процедура привязки параметра к педали выглядит следующим образом:

1. **Нажимайте на кнопки Edit до тех пор, пока не будет выбрана строка Expression матрицы редактирования (напротив метки Expression загорится светодиод).**
2. **Вращайте регулятор 1 до тех пор, пока на дисплей не выведется сообщение EXPPDL.**
3. **Вращайте регулятор 2 до тех пор, пока на дисплей не выведется нужный параметр. Список назначаемых параметров приведен в конце данного Руководства.**
4. **Вращайте регулятор 3 для установки минимального (педаль выжата до отказа на себя) значения управляемого параметра.**
5. **Вращайте регулятор 4 для установки максимального (педаль выжата до отказа от себя) значения управляемого параметра.**
6. **Сохраните сделанные настройки в пресет (см. соответствующий раздел данного Руководства).**

Генераторы LFO

В BP355 встроено два генератора низкой частоты LFO1 и LFO2, управляющий сигнал с которых можно направить на те же параметры, которые могут контролироваться от педали экспрессии. Генератор низкой частоты автоматически изменяет значение выбранного параметра между заданными максимумом и минимумом. Например, если связать параметр Amp Gain с генератором LFO1, и задать минимальное значение 1 и максимальное значение 99, звук будет периодически изменяться от чистого до перегруженного. Пользователь может задать собственную частоту для каждого генератора. В предыдущем примере частота LFO будет определять, насколько быстро будет происходить переход от чистого звука к перегруженному и обратно. Процедура назначения управления параметром на генератор LFO выглядит следующим образом:

1. **Нажимайте на кнопки Edit до тех пор, пока не будет выбрана строка Expression матрицы редактирования (напротив метки Expression загорится светодиод).**
2. **Вращайте регулятор 1 до тех пор, пока на дисплей не выведется сообщение LFO1 или LFO2.**
3. **Вращайте регулятор 2 до тех пор, пока на дисплей не выведется параметр, который необходимо назначить на выбранный генератор LFO. Список назначаемых параметров приведен в конце данного Руководства.**
4. **Вращайте регулятор 5 для установки формы волны генератора LFO: TRIANG (треугольная), SINE (синусоидальная) или SQUARE (квадратная).**
5. **Вращайте регулятор 6 для установки частоты генератора LFO.**

Восстановление заводских настроек (Factory Reset)

Данная операция предназначена для восстановления заводских настроек BP355. При этом все пользовательские пресеты стираются, а калибровка педали экспрессии сбрасывается.

ВНИМАНИЕ! *Выполнение данной операции влечет за собой полное стирание всех пользовательских данных без возможности восстановления! Перед тем как продолжить, убедитесь, что выполнение данной операции действительно необходимо!*

Процедура восстановления выглядит следующим образом:

1. **Нажмите и удерживайте кнопку Store во время включения питания BP355.**
2. **Когда на дисплей выведется сообщение FACRST, отпустите кнопку Store. Ее подсветка начнет мигать.**
3. **Нажмите и удерживайте мигающую кнопку Store в течение 3 секунд до тех пор, пока на дисплей не выведется сообщение RSTORD. Отпустите кнопку. Процедура восстановления занимает несколько секунд, во время ее выполнения на дисплей выводится временной отсчет. По окончании процедуры восстановления запускается процедура калибровки педали (см. следующий раздел).**

Калибровка педали экспрессии

После восстановления заводских настроек необходимо произвести процедуру калибровки педали экспрессии. После выполнения операции Factory Reset калибровка запускается автоматически. Пользователь также может самостоятельно запустить процедуру калибровки, нажав одновременно и удерживая переключатели Up и Down в течение 5 секунд. Если калибровка завершилась неудачно, или если педаль прибора работает некорректно, следует заново откалибровать педаль. При этом пресеты пользователя не удаляются. Процедура калибровки выглядит следующим образом:

1. **Нажмите и удерживайте переключатели Up и Down до тех пор, пока на дисплей не выведется сообщение PDLCAL (до этого в течение примерно 5 секунд будут выводиться сообщения BYPASS, TUNER и EXIT).**
2. **Как только на дисплее появится сообщение TOE DN, выжмите педаль полностью от себя (носком ноги) и нажмите на переключатель Up или Down.**
3. **Как только на дисплее появится сообщение TOE UP, выжмите педаль полностью на себя (пяткой ноги) и нажмите на переключатель Up или Down.**
4. **После этого на дисплей выведется приглашение калибровки переключателя V-Switch (VSWXXX, где XXX — текущее значение порога срабатывания). Выжмите педаль от себя и «дожмите» педаль носком ноги (WAN ON), затем дожмите ее еще раз (WANOFF).**
5. **Если чувствительность слишком высокая, нажмите на ножной переключатель Up для увеличения значения порога (доступный диапазон значений: 0 — 200). Продолжайте тестировать переключатель V-Switch, пока не добьетесь идеального комфорта при переключении.**
6. **Для окончания процедуры нажмите одновременно на переключатели Up и Down.**

ЗАМЕЧАНИЕ: *если на дисплей выводится сообщение ERROR, это говорит о том, что произошла ошибка и шаги 2 — 5 следует повторить заново.*

Раздел VI — приложение

Технические характеристики

Общие характеристики

АЦ-/ЦА- преобразование:	24-битное высокопроизводительное
Частота сэмплирования:	44.1 кГц
Процессор DSP:	AudioDNA2
Одновременно задействованные эффекты:	10
Пресетная память:	70 пользовательских + 70 заводских ячеек
Функция Phrase Looper:	20 секунд времени записи
Модуль ударных:	60 ритмических паттернов
Габариты:	444.5 x 222.25 x 63.5 мм
Вес:	2.79 кг

Аналоговые входы

Бас-гитарный вход:	6.3 мм моноджек, несимметричный
Входное сопротивление:	500 кОм
Вход Aux:	3.5 мм стерео миниджек

Аналоговые выходы

6.3 мм выходы

Выходы Left/Right:	6.3 мм моноджек, несимметричный
Выходное сопротивление:	500 Ом на канал
Максимальный уровень:	+10 dBu

Выходы XLR

Выходы Left/Right:	XLR, симметричный
Выходное сопротивление:	1 кОм на канал
Максимальный уровень:	+16 dBu

Выход на наушники: 3.5 мм стерео миниджек, 13.6 мВт на канал @ 50 Ом

Цифровое подключение

USB тип В с поддержкой USB 1.1 Full Speed (12 Mbps USB 2.0 совместимый)

Запись через USB-интерфейс BP355

Частота сэмплирования:	44.1 кГц
Разрядность квантования:	16 бит/24 бит (определяется программно)

Электропитание

США и Канада:	~ 120 В 60 Гц; адаптер: PS0913B-120
Япония:	~ 100 В 50/60 Гц; адаптер: PS0913B-100
Европа:	~ 230 В 50 Гц; адаптер: PS0913B-230
Великобритания:	~ 240 В 50 Гц; адаптер: PS0913B-240

Системные требования (Windows)

Windows 7 32/64-bit, Vista 32/64-bit, XP Home/Professional 32-bit (установлены SP3 и .NET 2.0*)

ЦП Pentium®/Athlon™ 2 ГГц или выше

1 Гб ОЗУ (2 Гб рекомендуется)

180 Мб на жестком диске

Привод DVD-ROM

Порт USB

Интернет-подключение для активации программы Cubase

* В системах под управлением Windows XP пакет .NET 2.0 устанавливается вместе с программным обеспечением X-Edit

Системные требования (Mac)

OS 10.5.8 или более поздняя

ЦП PowerPC G5/Intel Core 2 ГГц или выше

1 Гб ОЗУ (2 Гб рекомендуется)

180 Мб на жестком диске

Привод DVD-ROM

Порт USB

Интернет-подключение для активации программы Cubase

Параметры, назначаемые на педаль экспрессии и LFO

Fretless/Wah - эффект на основе:	Модель	Wah Minimum	Wah Maximum	Wah Level	—	—	X-Edit
Dunlop® Cry Baby Wah®	CRYWAH	Wah Minimum	Wah Maximum	Wah Level	—	—	—
Vox® Clyde McCoy Wah	CLYDE	Wah Minimum	Wah Maximum	Wah Level	—	—	—
DigiTech® Full Range Wah	FULRNG	Wah Minimum	Wah Maximum	Wah Level	—	—	—

Compressor - эффект на основе:	Модель	Sustain	Tone	Attack	X-Over	Level	X-Edit
DigiTech Compressor	DIGCMP	Sustain	Tone	Attack	X-Over	Level	—
Boss® CS-2 Compressor/Sustainer	CSCOMP	Sustain	—	Attack	—	Level	—
MXR® Dynacomp	DYNCMP	Sensitivity	—	—	—	Output	—

Distortion - эффект на основе:	Модель	Gain	Param 1	Param 2	Param 3	Distortion Level	X-Edit
Ibanez® TS-9	SCREAM	Drive	Tone	—	—	Level	—
Ibanez TS-808 Tube Screamer	808	Overdrive	Tone	—	—	Level	—
Voodoo Lab Sparkle Drive	SPARK	Gain	Tone	Clean	—	Volume	—
Guyatone® Overdrive OD-2	ODDRIV	Drive	—	—	—	Level	—
DOD® 250 Overdrive/Preamp	DOD250	Gain	—	—	—	Level	—
DigiTech Redline Modified Overdrive	REDLNE	Gain	Low	High	—	Level	—
Pro Co RAT™	RODENT	Distortion	Filter	—	—	Level	—
MXR® Distortion +	MXDIST	Distortion	—	—	—	Output	—

Distortion - эффект на основе:	Модель	Gain	Param 1	Param 2	Param 3	Distortion Level	X-Edit
Boss DS-1™ Distortion	DSDIST	Gain	Tone	—	—	Level	—
DigiTech Grunge®	GRUNGE	Grunge	Butt	Face	—	Loud	—
Boss MT-2 Metal Zone®	ZONE	Gain	Low	Mid Level	High	Level	Mid Freq
DigiTech Death Metal™	DEATH	—	Low	Mid	High	Level	—
DOD Gonkulator Ring Mod	GONKLT	Gunk (Dist Gain)	Smear (Ring Mod Level)	Suck (Dist Level)	—	Heave (Output Level)	—
Roger Mayer Octavia™	8TAVIA	Drive	—	—	—	Volume	—
Demeter Fuzzulator	FUZZLTR	Fuzz	Tone	Loose/Tight	—	Volume	—
DOD Classic Fuzz	CLASFZ	Fuzz	Tone	—	—	Volume	—
Arbiter® Fuzz Face™	FUZZY	Fuzz	—	—	—	Volume	—
Electro-Harmonix® Big Muff Pi®	BIG MP	Sustain	Tone	—	—	Volume	—

Amp	Модель	Cabinet Model	Amp Gain	—	—	Amp Level	X-Edit
Все модели усилителей (каналы А и В)	—	Cabinet Model	Amp Gain	—	—	Amp Level	—

EQ	On/Off	Bass	Mid Frequency	Mid Level	Treble	Presence	X-Edit
4 band EQ	—	Bass	Mid Frequency	Mid Level	Treble	Presence	—

Noise Gate/Auto Swell	Тип	Threshold	Attack Time	Release	Attenuation	Swell Sensitivity	X-Edit
DigiTech Noise Gate	GATE	Threshold	Attack Time	Release	Attenuation	—	—
DigiTech Auto Swell	SWELL	—	Attack Time	Release	Attenuation	Swell Sensitivity	—

Chorus - эффект на основе:	Модель	Pre/Post Amp	Speed	Depth	Regen	FX Level	X-Edit
Boss CE-2 Chorus	CE CHS	Pre/Post Amp	Speed	Depth	—	—	—
TC Electronic® Chorus	TC CHS	Pre/Post Amp	Speed	Width	—	Intensity	—
DigiTech Dual Chorus	CHORUS	Pre/Post Amp	Speed	Depth	Waveform	Level	—
DigiTech Multi Chorus	MCHORS	Pre/Post Amp	Speed	Depth	Waveform	Level	—

Flanger - эффект на основе:	Модель	Pre/Post Amp	Speed	Depth	Regen	FX Level	X-Edit
DigiTech Flanger	FLANGR	Pre/Post Amp	Speed	Depth	Regen	Level	Waveform
DigiTech Triggered Flanger	TRGFLG	Pre/Post Amp	Speed	Sensitivity	LFO Start	Level	—
MXR Flanger	MXFLGR	Pre/Post Amp	Speed	Width	Regen	Manual	—
EH Electric Mistress	EHFLGR	Pre/Post Amp	Rate	Range	Color	—	—

Phaser - эффект на основе:	Модель	Pre/Post Amp	Speed	Depth	Regen	FX Level	X-Edit
DigiTech Phaser	PHASER	Pre/Post Amp	Speed	Depth	Regen	Level	Waveform
DigiTech Triggered Phaser	TPHASE	Pre/Post Amp	Speed	Sensitivity	LFO Start	Level	—
MXR Phase 100	MXPHAS	Pre/Post Amp	Speed	Intensity	—	—	—
EH Small Stone	EHPHAS	Pre/Post Amp	Rate	—	Color	—	—

Vibrato/Rotary - эффект на основе:	Модель	Pre/Post Amp	Speed	Depth	Regen	FX Level	X-Edit
DigiTech® Vibrato	VIBRAT	Pre/Post Amp	Speed	Depth	—	—	—
DigiTech Rotary	ROTARY	Pre/Post Amp	Speed	Intensity	Doppler	X-Over	—
DigiTech Vibro/Pan	VIBPAN	Pre/Post Amp	Speed	Depth	Vibrato/Pan	Waveform	—
Unicord® Uni-Vibe™	UNOVIB	Pre/Post Amp	Speed	Intensity	Chorus/ Vibrato	Volume	—

Tremolo - эффект на основе:	Модель	Pre/Post Amp	Speed	Depth	Regen	FX Level	X-Edit
DigiTech Tremolo	TRMOLO	Pre/Post Amp	Speed	Depth	Waveform	—	—
Fender® Opto Tremolo	OPTREM	Pre/Post Amp	Speed	Depth	—	—	—
Vox Bias Tremolo	BITREM	Pre/Post Amp	Speed	Depth	—	—	—
DigiTech Panner	PANNER	Pre/Post Amp	Speed	Depth	Waveform	—	—

Envelope/Special - эффект на основе:	Модель	Pre/Post Amp	Speed	Depth	Regen	FX Level	X-Edit
DigiTech Envelope Filter	ENVLOP	Pre/Post Amp	Sensitivity	Range	—	—	—
DOD FX25	FX25	Pre/Post Amp	Blend	Sensitivity	Range	—	—
DigiTech AutoYa™	AUTOYA	Pre/Post Amp	Speed	Intensity	Range	—	—
DigiTech YaYa™	YAYA	Pre/Post Amp	Pedal	Intensity	Range	—	—
DigiTech Synth Talk	SNHTK	Pre/Post Amp	Attack	Release	Vox	Sensitivity	Balance
DigiTech Step Filter	STPFLT	Pre/Post Amp	Speed	Intensity	—	—	—

Pitch - эффект на основе:	Модель	Pre/Post Amp	Speed	Depth	Regen	FX Level	X-Edit
DigiTech Whammy®	WHAMMY	Pre/Post Amp	Shift Amount	—	Pedal Position	Mix	—
DigiTech Pitch Shift	PITCH	Pre/Post Amp	Shift Amount	—	—	Mix	—
DigiTech Detune	DETUNE	Pre/Post Amp	Shift Amount	—	—	Level	—
DigiTech Harmony	HARMNY	Pre/Post Amp	Shift Amount	Key	Scale	Level	—
Boss OC-2 Octaver	OCTAVR	Pre/Post Amp	Octave 1	Octave 2	—	Dry Level	—

Delay - эффект на основе:	Модель	Time	Repeats	Parameter 1	Parameter 2	Delay Level	X-Edit
DigiTech Analog Delay	ALGDLY	Time	Repeats	Delay Level	—	Delay Level	—
Boss DM-2 Analog Delay	DM DLY	Repeat Rate	Echo	Intensity	—	—	—
DigiTech Digital Delay	DIGDLY	Time	Repeats	Ducker Threshold	Ducker Level	Delay Level	—
DigiTech Modulated Delay	MODDLY	Time	Repeats	Depth	—	Delay Level	—
DigiTech Pong Delay	PNGDLY	Time	Repeats	Ducker Threshold	Ducker Level	Delay Level	—
DigiTech Tape Delay	TAPDLY	Time	Repeats	Wow	Flutter	Delay Level	—
Maestro™ EP-2 Echoplex® Tape Echo	ECOPLX	Time	Repeats	—	—	Volume	—

Reverb - эффект на основе:	Модель	Pre Delay	Decay	Liveliness		Reverb Level	X-Edit
Lexicon® Ambience	LEXAMB	Pre Delay	Decay	Liveliness	—	Reverb Level	—
Lexicon Studio	LEXSTD	Pre Delay	Decay	Liveliness	—	Reverb Level	—
Lexicon Room	LEXROM	Pre Delay	Decay	Liveliness	—	Reverb Level	—
Lexicon Hall	LEXHAL	Pre Delay	Decay	Liveliness	—	Reverb Level	—
EMT 240 Plate	EMTPLT	Pre Delay	Decay	Liveliness	—	Reverb Level	—

Отказ от ответственности

AutoYa, DigiTech, DOD, Death Metal, Johnson Amplification, Grunge Lexicon, Multi Chorus, Whammy и YaYa — торговые марки, принадлежащие компании Harman International Industries, Inc. Прочие названия продуктов и марок, упомянутые в данном документе, являются торговыми марками, принадлежащими своим правообладателям, не связанным эндорсинговыми и другими соглашениями с компаниями DigiTech и Harman International Industries, Inc. Данные торговые марки принадлежат другим производителям и используются только для сравнительного и приблизительного описания примеров звучания данного оборудования.

Библиотека тембров Tone Library

№	Название	Дисплей
1	Rock 1	ROCK 1
2	Rock 2	ROCK 2
3	Slap 1	SLAP 1
4	Slap 2	SLAP 2
5	Compressed	CMPRSD
6	Funk	FUNK
7	Clean	CLEAN
8	Drive	DRIVE
9	Metal	METAL
10	Warm	WARM
11	Bright	BRIGHT
12	Heavy	HEAVY
13	Clean Wah	CLNWAH
14	British Classic	BRTCLS
15	British Modern	BRTMOD
16	Sinister	SINSTR
17	Punchy	PUNCHY
18	Fingerstyle	FINGER
19	Mid Boost	MIDBST
20	Big Bottom	BIGBTM
21	Pick Style	PICK
22	Groove	GROOVE
23	Solo Bass	SOLO
24	Honky	HONKY
25	Sustain	SUSTAN
26	Dirty Wah	DRTWAH
27	Grind	GRIND
28	Smooth	SMOOTH
29	Motown	MOTOWN
30	Vintage	VINTAG

Библиотека эффектов Effects Library

№	Название	Дисплей
1	Chorus	CHORUS
2	Phaser	PHASER
3	Flanger	FLANGR
4	Pitch	PITCH
5	Tremolo	TREMLO
6	Octaver	OCTAVR
7	Envelope Filter	ENVFLT
8	Digital Delay	DDELAY
9	Analog Delay	ADELAY
10	Pong Delay	PDELAY
11	Mod Delay	MDELAY
12	Tape Delay	TAPDLY
13	Hall Reverb	HALRVB
14	Plate Reverb	PLTRVB
15	Ambience	AMBIEN

№	Название	Дисплей
16	Chorus + Digital Delay	CHRDLY
17	Chorus + Delay + Reverb	CHDLRV
18	Flanger + Analog Delay	FLGDLY
19	Phaser + Tape Delay	PHSDLY
20	Phaser + Mod Delay	PHMDLY
21	Phaser + Room Reverb	PHSRVB
22	Digital Delay + Hall Reverb	DDLRYV
23	Pitch + Plate	PCHPLT
24	Chorus + Hall Reverb	CHRRVB
25	Pong Delay + Hall Reverb	PNGHAL
26	Mod Delay + Room	MDLYRM
27	Tremolo + Tape Delay	TRMTAP
28	Pitch + Digital Delay	PCHDLY
29	Mod Delay + Plate Reverb	MODPLT
30	Octaver + Tape Delay	OCTTAP

DigiTech®

8760 South Sandy Parkway

Sandy, Utah 84070

PH (801) 566-8800

FAX (801) 566-7005

<http://www.digitech.com>

©2012 HARMAN, все права защищены

DigiTech и BP355 — торговые марки, принадлежащие компании Harman Music Group. Прочие названия продуктов и марок, упомянутые в данном документе, являются торговыми марками, принадлежащими своим правообладателям, не связанным эндорсинговыми и другими соглашениями с компанией DigiTech. Они принадлежат другим производителям и используются только для сравнительного и приблизительного описания примеров звучания оборудования.