

ROCKDALE KEYS RDP-5088

ЦИФРОВОЕ ФОРТЕПИАНО

РУКОВОДСТВО ПОЛЬЗОВАТЕЛЯ

Rockdale

Меры предосторожности

Благодарим за приобретение этого цифрового инструмента. Для эффективного и безопасного использования внимательно ознакомьтесь с данным руководством, сохраните его и используйте для справки.

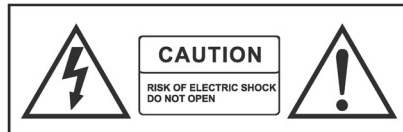

Пиктограмма молнии, заключенная в правильный треугольник, предупреждает о наличии внутри устройства оголенных проводников, которые находятся под высоким напряжением и могут привести к поражению человека электрическим током.



Пиктограмма восклицательного знака, заключенная в правильный треугольник, предупреждает о наличии в сопроводительной документации важных замечаний относительно использования устройства и ухода за ним.

Важные инструкции по технике безопасности

- 1) Внимательно ознакомьтесь с инструкциями.
- 2) Не выбрасывайте сопроводительную документацию.
- 3) Принимайте во внимание все предупреждения.
- 4) Не нарушайте инструкции
- 5) Не используйте аппаратуру рядом с водой.
- 6) Протирайте устройство сухой материей.
- 7) Не перекрывайте вентиляционные отверстия, при установке соблюдайте рекомендации производителя.
- 8) Не устанавливайте устройство рядом с источниками тепла, такими как радиаторы, обогреватели, печи или т.д. (включая усилители), которые излучают тепло..
- 9) Не отключайте контакт заземления вилки. Полярная вилка имеет два контакта разной толщины. Вилка с заземлением имеет три контакта, один из которых является землей.. Широкий и третий контакты используются в целях безопасности. Если вилка не подходит к розетке, обратитесь за помощью к квалифицированному электрику для замены розетки.
- 10) Следите за тем, чтобы никто не наступал на кабель питания, не заземляйте его, особенно рядом с вилкой или местом, где он входит в устройство.
- 11) Используйте только рекомендуемые производителем аксессуары.

- 12) Используйте только рекомендованные производителем или входящие в комплект поставки продукта тележки, стойки, треноги, кронштейны или столы. При использовании тележки будьте внимательны при ее перемещении, следите, чтобы установленное на нее устройство не упало и не нанесло травму.
- 13) При приближении грозы, или когда устройство долгое время не используется, обесточивайте его.
- 14) Обслуживание должно производиться исключительно силами квалифицированных специалистов. Если устройство было повреждено каким-либо образом, например поврежден кабель питания или вилка, на устройство пролилась жидкость или внутрь него попали инородные предметы, или если устройство подверглось воздействию дождя или влаги, не работает нормально или упало, необходимо провести его техническое обслуживание.



ПРЕДУПРЕЖДЕНИЕ: чтобы снизить риск поражения электрическим током, не допускайте попадания на устройство дождя или влаги.

ПРЕДОСТЕРЕЖЕНИЕ: на устройство не должны попадать брызги и влага, а внутрь него — инородные предметы.

ВНИМАНИЕ!

Не открывайте крышку. Внутри устройства нет деталей, доступных для самостоятельного обслуживания. В случае необходимости обращайтесь за помощью к квалифицированному персоналу.

Не размещайте устройство вблизи источников тепла, например радиаторов, или в местах, где оно может попасть под прямые солнечные лучи или сильно запыленных, где оно может подвергнуться интенсивной механической вибрации или ударам. Изделие не должно подвергаться воздействию усилиям на разрыв или брызг, на него нельзя ставить емкости, наполненные жидкостью, например вазы.

На устройство нельзя помещать источники открытого огня, например зажженные свечи.

Обеспечьте достаточную циркуляцию воздуха, следите за чистотой вентиляционных отверстий, если таковые имеются.

Не перекрывайте вентиляционные отверстия, например газетами или занавесками.

Для полного обесточивания устройства необходимо извлечь вилку кабеля питания из розетки. Это необходимо сделать, если устройство работает со сбоями. Поэтому розетка питания должна находиться в легко доступном месте.

Благодарим, что выбрали это цифровое фортепиано

Этот высококачественный цифровой инструмент оборудован 88-нотной чувствительной к скорости нажатия клавиатурой молоточкового типа. Самые совершенные технологии генерации звуков РСМ обеспечивают превосходный звук и аутентичные ощущения при игре. Предусмотрена возможность записи своей игры на фортепиано, а также аккомпанемента для игры под его сопровождение. Данное цифровое фортепиано может похвастаться не только современными технологиями, это еще и стильный предмет интерьера, способный украсить обстановку любого помещения. Чтобы использовать потенциальные возможности данного инструмента на все сто процентов, ознакомьтесь, пожалуйста с данным руководством. Надеемся, что это новое приобретение будет дарить вам хорошее настроение на протяжении долгих лет.

Содержание

Инструкция по сборке	1	Точная настройка высоты строя	25
Панель управления	5	Функция Touch.....	26
Подготовка к работе	7	Реверберация.....	27
Принципы работы	8	Хорус.....	29
Включение.....	8	Метроном	30
Автоматическое выключение	8	Запись пьес	33
Отключение функции Auto Standby	8	Запись трека.....	33
Регулировка громкости	8	Выбор записываемого трека вручную.....	34
Педали.....	9	Стирание трека	35
Функция Piano Reset	10	Воспроизведение записанных треков.....	35
Воспроизведение демопьес	10	Останов воспроизведения и выход из режима Song Play	36
Коммутация	12	Режим Learning	37
Наушники	12	1. Выбор пьесы	37
MIDI OUT	12	2. Прослушивание пьесы.....	37
LINE OUT	12	3. Разучивание партии правой руки выбранной пьесы	38
Использование USB-MIDI и USB-аудио.....	13	4. Разучивание партии левой руки выбранной пьесы	38
Aux In	13	5. Выключение режима Learning.....	38
Звуки и настройки фортепиано	14	Функционал MIDI	39
Режим Function	14	Функция Local On/Off (C#-3)	39
Назначение регулятора [Data Control] на выбор звуков	14	Приложение	40
Выбор звуков с помощью клавиатуры инструмента	15	Карта MIDI-функций.....	40
Режим Split	16	Значения по умолчанию	41
Режим Layer	19	Карта назначения функций на ноты клавиатуры.....	43
Режим Twin.....	22	Функция Piano Reset	44
Функция Erp On /Off.....	23	Технические характеристики	44
Функция Octave	24		
Транспонирование по полутонам.....	24		

Инструкция по сборке

Комплектация

 Цилиндрические гайки (A) x 4

 Болты ножек (B) x 4

 Болты корпуса фортепиано (C) x 4

 Болты тыльной панели (D) x 2

 Болты тыльной панели (E) x 3

 Болты блока педалей (F) x 4

 Болты держателя наушников (G) x 4

Корпус фортепиано

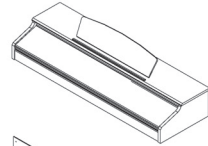

Тыльная панель



Блок педалей

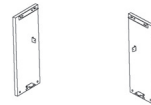
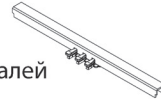

Боковина (2)



Держатель наушников



Ножки (2)

1. Сборка боковин стойки

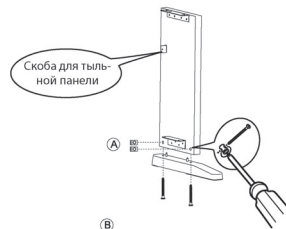

Вставьте четыре цилиндрические гайки (A) в отверстия в боковинах стойки про-резью наружу. С помощью отвертки совместите резьбу гаек с отверстиями внизу боковин стойки.

Вставьте штифты ножек в ответные отверстия, расположенные внизу боковин стойки. Убедитесь, что ножки направлены в сторону от скобы тыльной панели (см. рис.). Вставьте два болта ножек в соответствующие отверстия и наживите на цилиндрические гайки. В случае необходимости корректируйте положение цилиндрических гаек. Затяните накрепко соединение и проделайте ту же самую процедуру с другой боковиной стойки.

2. Закрепление блока педалей

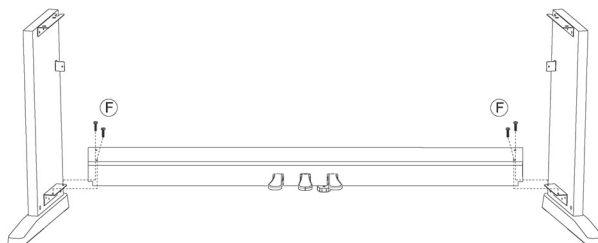

Совместите отверстия блока педалей с отверстиями скобы для блока педалей, начиная с правой боковины. Убедитесь, что педали смотрят наружу (в сторону ножек стойки).

Закрутите два болта блока педалей (F) через блок педалей в скобу для блока педалей. Прделайте ту же самую процедуру с левой боковиной стойки. Затем затяните болты накрепко.

3. Установка тыльной панели и корпуса фортепиано

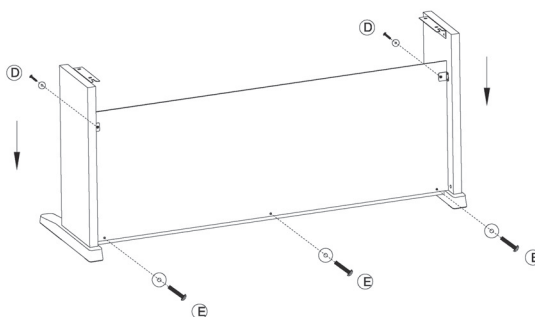

С помощью двух болтов тыльной панели (D) с шайбами и трех болтов тыльной панели (E) с шайбами прикрепите тыльную панель к стойке. Обратите внимание, соответствующих отверстий в блоке педалей не просверлено. Это необходимо сделать самостоятельно.

Поднимите на стойку и продвиньте вперед

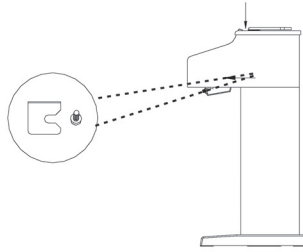

Поднимите с помощью другого человека корпус фортепиано на стойку и продвиньте его вперед, чтобы расположенные внизу направляющие стержни вошли в прорези боковин (см. рис.).

Поднимая и устанавливая корпус фортепиано на стойку будьте внимательны, не прищемите пальцы или руки.

4. Закрепление корпуса фортепиано

Зафиксируйте корпус фортепиано окончательно с помощью двух болтов (С), чтобы прикрепить нижнюю панель корпуса фортепиано к стойке.

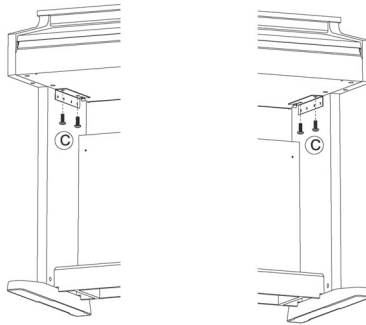

5. Подключение кабеля педалей и источника питания

Подключите кабели блока питания и блока педалей к соответствующим разъемам, расположенным в нижней части корпуса фортепиано.



Нижняя тыльная часть фортепиано

6. Прикрепление держателя наушников

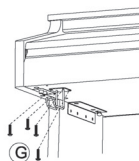

Прикрепите держатель для наушников. Для этого прикрутите его к нижней панели корпуса фортепиано с помощью четырех болтов (G).

Панель управления

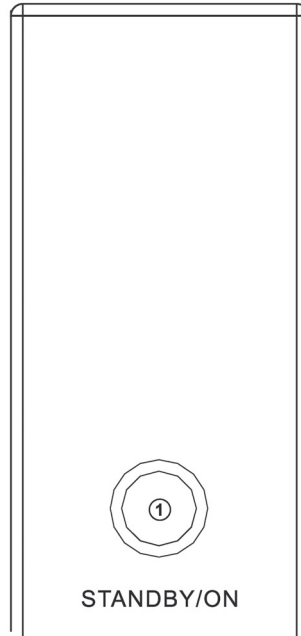
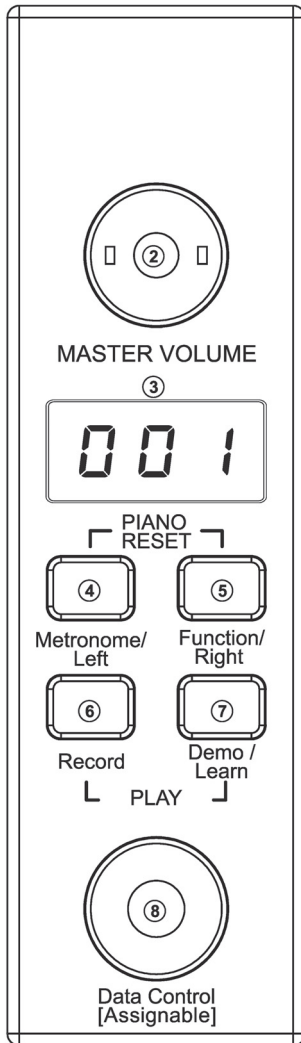

1. Кнопка STANDBY/ON
2. Регулятор MASTER VOLUME
3. Светодиодный дисплей
4. Кнопка Metronome/Left
5. Кнопка Function/Right
6. Кнопка Record
7. Кнопка Demo/Learn
8. Регулятор Data Control

Тыльная панель

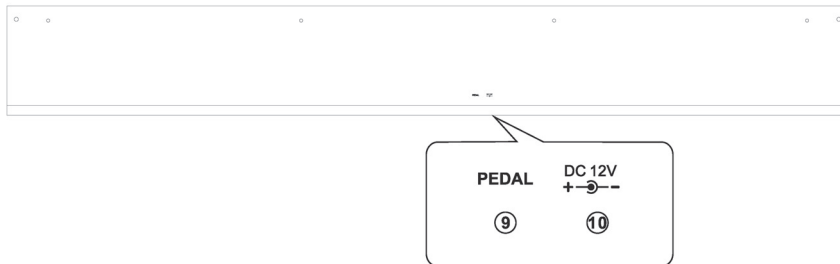

9. Разъем блока педалей

10. Разъем блока питания DC 12V

Коммутационная панель

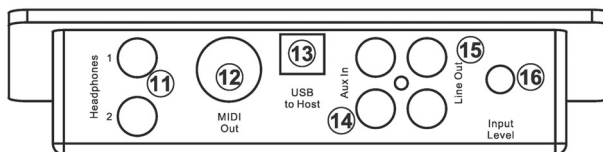

11. Headphones 1/2

12. MIDI Out

13. USB to Host

14. Aux In

15. Line Out

16. Input Level

Подготовка к работе

Поиграть на фортепиано, конечно же, хочется. Но сначала необходимо выполнить перечисленные ниже шаги.

- 1) Произведите сборку и установку инструмента, как это описано на странице 1 Руководства пользователя.
- 2) По окончании сборки подключите кабель блока педалей к соответствующему разъему, расположенному на тыльной панели.

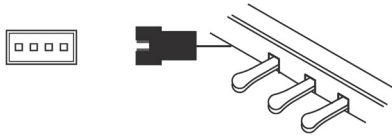

- 3) Подключите блок питания к розетке.

ЗАМЕЧАНИЕ

1. Прежде чем подключать кабель питания, убедитесь, что фортепиано выключено.
2. Прежде чем включать фортепиано, установите регулятор громкости в минимум.

Принципы работы

Включение

Нажмите на кнопку [STANDBY/ON], чтобы питание включилось, и ЖК дисплей загорелся.



Автоматическое выключение

Через 30 минут простоя питание фортепиано автоматически выключается. Чтобы его включить, нажмите еще раз на кнопку [STANDBY/ON].

Отключение функции Auto Standby

Для отключения функции Auto Standby (автоматическое выключение питания) нажмите на кнопку [STANDBY/ON], удерживая нажатыми первые слева белую и черную клавиши.

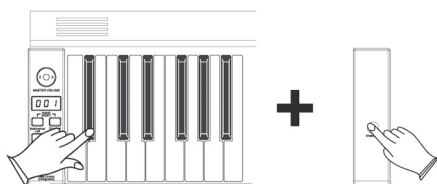

Регулировка громкости

Акустическая система фортепиано очень мощная и для некоторых помещений может оказаться слишком громкой. Для начала рекомендуется устанавливать регулятор [MASTER VOLUME] на "12 часов". Затем в процессе игры уровень громкости можно будет подкорректировать.



Теперь поиграйте на клавиатуре. Вы услышите роскошный тембр рояля Grand Piano (выбирается по умолчанию).

Педали

Как и у акустического рояля, у этого цифрового фортепиано имеется три педали.

Демпферная педаль (правая)

Выполняет ту же функцию, что и демпферная педаль акустического фортепиано, которая прерывает звук после снятия нот.

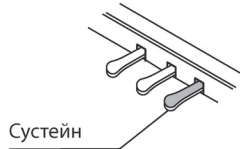

Педаль sostenuto (центральная)

Педаль sostenuto также позволяет продлевать звучание нот, но режим ее работы отличается от режима работы демпферной педали. Продлевается звучание только тех нот, которые были уже взяты (и еще не были сняты) до момента нажатия на педаль. Звук нот, которые берутся при уже нажатой педали sostenuto, не продлевается.

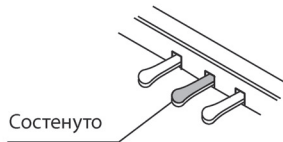

Приглушающая педаль (левая)

В акустическом фортепиано приглушающая педаль делает звук тише и мягче. В вашем инструменте она выполняет точно такую же функцию.

Используйте эту педаль, когда необходимо играть пианиссимо.

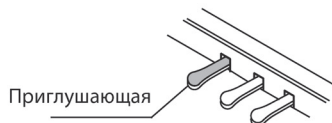

Функция Piano Reset

Функция Piano Reset используется для установки выбранных параметров в заводские значения (значения по умолчанию). Эти параметры тщательно подобраны, чтобы можно было оперативно вернуться к тембру Grand Piano.

Нажмите одновременно на кнопки [Metronome/Left] и [Function/Right]. При этом на дисплее появится "001".



Фортепиано перейдет в режим Performance, выберется тембр Grand Piano, а регулятор [Data Control] будет назначен на выбор звуков.

Более подробно функция Piano Reset описана в приложении.

Воспроизведение демопьес

В памяти инструмента находится 55 пресетных фортепианных пьес, которые можно воспроизводить по очереди. Ниже описано как выбирать и воспроизводить демонстрационные пьесы.

Прослушивание демопьес

Нажмите на кнопку [DEMO/LEARN], чтобы войти в режим Demo Play, кнопка начнет мигать.



Для прослушивания демопьесы Demo Song 1 нажмите на эту кнопку. Во время воспроизведения демопьесы кнопка [DEMO/LEARN] мигает, а на дисплей выводится "001".



Демопьесы воспроизводятся последовательно одна за другой согласно их порядковым номерам. По окончании воспроизведения текущей демопьесы запускается воспроизведение следующей. После воспроизведения всех демопьес запускается воспроизведение первой демопьесы.

Выбор демопьесы

Выбор демопьес в режиме Demo Song осуществляется с помощью регулятора [Data Control]. Вращайте его по часовой стрелке, пока на дисплей не выведется номер требуемой демопьесы.



Останов воспроизведения

Для останова воспроизведения демопьес нажмите еще раз на кнопку [DEMO/LEARN].



Коммутация

Наушники

Фортепиано предусматривает подключение двух пар наушников, чтобы можно было заниматься или играть в любое время суток. При подключении наушников к разъему Headphones 1 встроенная акустическая система автоматически выключается.

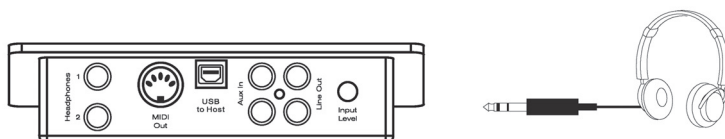

MIDI OUT

MIDI (Musical Instrument Digital Interface) — интерфейс, позволяющий электронным инструментам обмениваться между собой различными данными, например: нотами, сообщениями Program Change и другими. Для этого выход MIDI Out одного устройства необходимо коммутировать со входом MIDI In другого, и наоборот.



ЗАМЕЧАНИЕ

Выход MIDI OUT используется для передачи MIDI-данных на внешнее MIDI-оборудование.

LINE OUT

Вывод сигнала фортепиано линейного уровня на усилитель, стереофоническую аудиосистему, микшерную консоль или устройство записи осуществляется через выходы Line Out на разъемах RCA. Встроенная акустическая система остается включенной до тех пор, пока не будут подключены наушники к разъему Headphones 1.

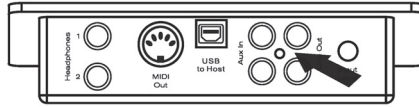

Использование USB-MIDI и USB-аудио

Устройство поддерживает передачу в компьютер MIDI-данных по USB. Возможно, это кажется сложным, но на самом деле это не так. Фортепиано относится к классу USB-совместимых, поэтому для подключения к компьютеру драйвер устанавливать не надо. Просто подключитесь к нему, и ОС сделает все остальное. Фортепиано поддерживает работу со всеми компьютерными MIDI-программами.

Интерфейс USB-аудио — это цифровой аудиоинтерфейс. С его помощью по кабелю USB можно передавать аудиосигнал из компьютера в инструмент и прослушивать через его встроенную аудиосистему инструмента или использовать в качестве аккомпанемента при игре на инструменте. Кроме того, аудиосигнал, генерируемый инструментом, можно записать в компьютер, а затем отредактировать его.



Aux In

Через входы Aux In на разъемах RCA можно завести в фортепиано стереосигнал внешнего источника аудио, например CD-/MP- проигрывателя или компьютера, и воспроизводить его через встроенную акустическую систему фортепиано или наушники.

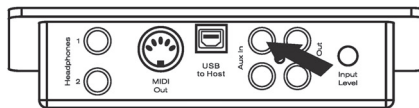

Громкость сигнала со входов Aux In настраивается с помощью регулятора [Input Level].

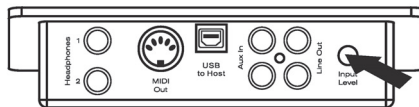

Выбор звуков с помощью клавиатуры инструмента

Звуки можно выбирать еще и с помощью клавиатуры инструмента.

Описание процедуры выбора звуков

Нажмите на кнопку [Function/Right], чтобы войти в режим Edit. Светодиод кнопки [Function/Right] загорится.

Возьмите одну из нот диапазона A-1 — C3. На дисплей выведется номер выбранного звука. Ниже в таблице приведен список звуков и их номеров.

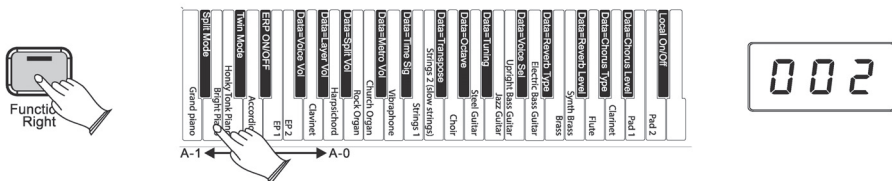

Нота	Название звука	Номер на дисплее
A -1	Grand piano (рояль)	001
B-1	Bright Piano (звонкое фортепиано)	002
C0	Honky Tonk Piano (барное фортепиано)	003
D0	Accordion (аккордеон)	004
E0	EP 1 (электропиано 1)	005
F0	EP 2 (электропиано 2)	006
G0	Clavinet (клавинет)	007
A0	Harpsichord (клавесин)	008
B0	Rock Organ (рок-орган)	009
C1	Church Organ (церков. орган)	010
D1	Vibraphone (вибрафон)	011
E1	Strings 1 (струнные)	012
F1	Strings 2 (струнные с медл. атакой)	013
G1	Choir (хор)	014
A1	Steel Guitar (слайд-гитара)	015
B1	Jazz Guitar (джаз-гитара)	016
C2	Upright Bass Guitar (электр. контрабас)	017
D2	Electric Bass Guitar (бас-гитара)	018
E2	Brass (медные духовые)	019
F2	Synth Brass (синт. медный духовые)	020
G2	Flute (флейта)	021

Нота	Название звука	Номер на дисплее
A2	Clarinet (кларнет)	022
B2	Pad 1 (подклад 1)	023
C2	Pad 2 (подклад 2)	024

Режим Split

В режиме Split клавиатура разбивается на два диапазона, на каждый из которых можно назначить свой звук и играть ими одновременно.

Использование режима Split

Нажмите на кнопку [Function/Right], чтобы войти в режим Edit.

Возьмите ноту Bb-1, чтобы войти в режим Split. На дисплей выведется сообщение "on".

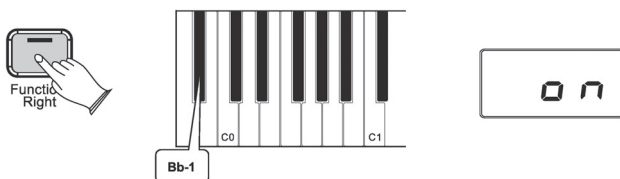

Оно продержится 3 секунды. В это время можно выбрать второй (вспомогательный) звук с помощью регулятора [Data Control] или клавиатуры (см. выше). Через 3 секунды на дисплей выведется номер текущего (основного) звука.

Изменение точки разбиения клавиатуры

Удерживайте нажатой кнопку [Function/Right].



На дисплей на 3 секунды выведется сообщение "SPL". В этом время с помощью регулятора [Data Control] или клавиатуры можно будет выбрать ноту, в которой клавиатура будет разбита на два диапазона. По истечении 3 секунд на дисплей выведется номер текущего звука.



Номер ноты, соответствующей точке разбиения клавиатуры, выводится на дисплей.
Диапазон: 00 — 87.



34

Настройка громкости левого и правого диапазонов

1. Громкость левого диапазона

Нажмите на кнопку [Function/Right], чтобы войти в режим Edit.



001

Возьмите ноту Bb-0, чтобы назначить регулятор [Data Control] на управление громкостью левого диапазона (вспомогательный звук).

На дисплей выведется: "127".

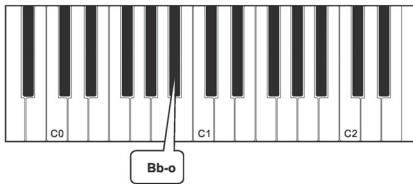

127

Для настройки громкости вспомогательного звука режима Split в диапазоне 0 — 127 используйте регулятор [Data Control]. В процессе настройки громкости можно играть на клавиатуре.



100

2. Громкость правого диапазона

Нажмите на кнопку [Function/Right], чтобы войти в режим Edit.

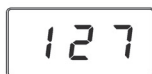

Возьмите ноту F#-0, чтобы назначить регулятор [Data Control] на управление громкостью правого диапазона (основной звук). На дисплее выведется: "127".

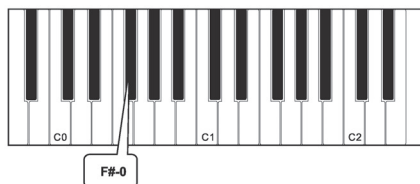

Для настройки громкости основного звука режима Split в диапазоне 0 — 127 используйте регулятор [[Data Control]]. В процессе настройки громкости можно играть на клавиатуре.



Выключение режима Split

Нажмите на кнопку [Function/Right].



Возьмите ноту Bb-1, чтобы выключить режим Split. На дисплее на 3 секунды выведется сообщение "off". Затем на дисплее выведется номер текущего звука.

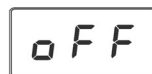
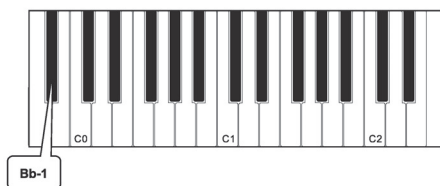

Настройка громкости вспомогательного звука

Нажмите на кнопку [Function/Right], чтобы войти в режим Edit.



Возьмите ноту Ab-0.

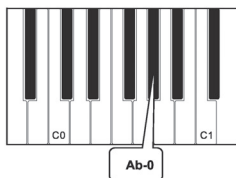

Для настройки громкости вспомогательного звука режима Layer в диапазоне 0 — 127 используйте регулятор [Data Control]. В процессе настройки громкости можно играть на клавиатуре.



Настройка громкости основного звука

Нажмите на кнопку [Function/Right], чтобы войти в режим Edit.



Возьмите ноту F#-0.

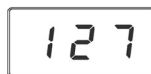
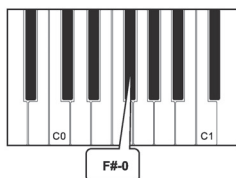

Настройте громкость основного звука с помощью регулятора [Data Control].



ЗАМЕЧАНИЕ

Если при включенном режиме Split выбрать режим Layer, вспомогательный звук режима Layer назначается только на правый диапазон клавиатуры. В левом диапазоне клавиатуры воспроизводится вспомогательный звук режима Split.

Выключение режима Layer

Нажмите на кнопку [Function/Right], чтобы войти в режим Edit.



Выберите звук, нажав на соответствующую клавишу в диапазоне выбора звуков.

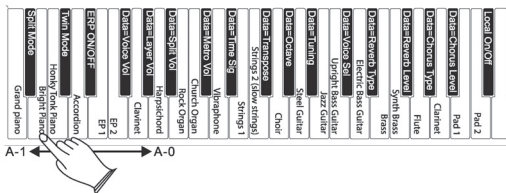

Режим Twin

В режиме Twin клавиатура разбивается на две самостоятельные. Их высотные диапазоны совпадают, чтобы можно было играть в четыре руки.

Использование режима Twin

Нажмите на кнопку [Function/Right], чтобы войти в режим Edit.

Возьмите ноту C#-0, чтобы войти в режим Twin. На дисплей выведется: "on".

Правая клавиатура: от #C3 до C7, левая клавиатура: от A-1 до C3.

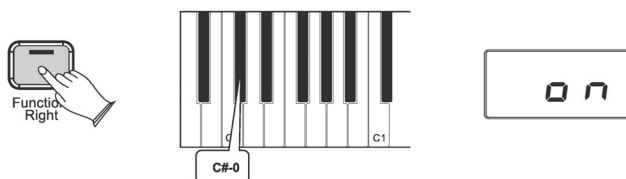

Выключение режима Twin

Нажмите на кнопку [Function/Right].



Возьмите ноту C#-0, чтобы выключить режим Twin. На дисплей на 3 секунды выведется сообщение "off".

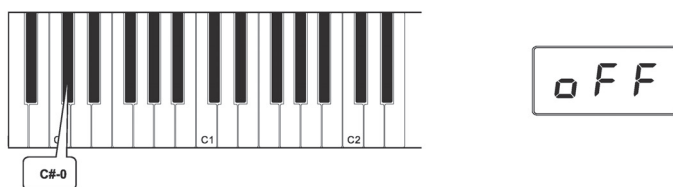

Функция Erp On /Off

Через 30 минут простоя питание фортепиано автоматически выключается. Чтобы его включить, нажмите еще раз на кнопку [STANDBY/ON].

Использование функции Erp On

Нажмите на кнопку [Function/Right], чтобы войти в режим Edit.

Возьмите ноту Eb-0, чтобы войти в режим настроек функции Erp On. На дисплей выведется: "on".

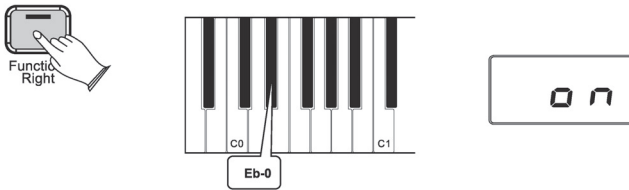

Выключение функции Erp On

Нажмите на кнопку [Function/Right].



Возьмите ноту Eb-0, чтобы выключить функцию Erp On. На дисплей на 3 секунды выведется сообщение "off".

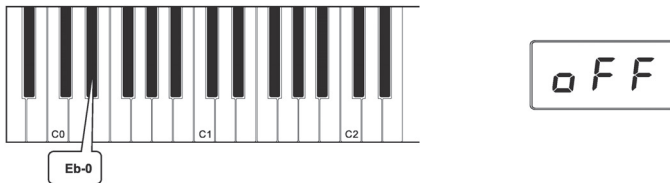

Функция Octave

В рамках работы функции Octave регулятор [Data Control] используется для определения интервала транспонирования с точностью до октав.

Нажмите на кнопку [Function/Right], чтобы войти в режим Edit.



Возьмите ноту Ab-1.

На дисплей выведется: "000".

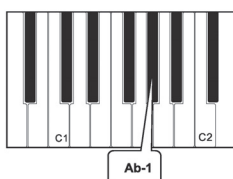

Настройте интервал октавного транспонирования с помощью регулятора [Data Control].

При вращении регулятора [Data Control] по часовой стрелке интервал транспонирования увеличивается, против — уменьшается. Диапазон: -02 — 002.



Транспонирование по полутонам

В рамках работы функции Transpose регулятор [Data Control] используется для определения интервала транспонирования с точностью до полутона.

Нажмите на кнопку [Function/Right], чтобы войти в режим Edit.



Возьмите ноту F#-1.

На дисплей выведется: "000".

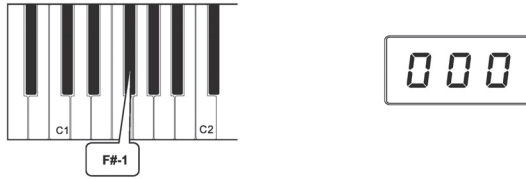

Настройте интервал транспонирования с помощью регулятора [Data Control].

При вращении регулятора [Data Control] по часовой стрелке интервал транспонирования увеличивается, против — уменьшается. Диапазон: -12 — 012.

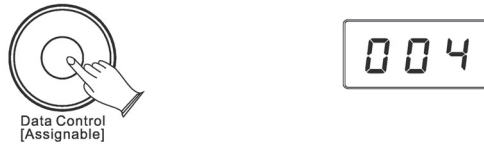

Точная настройка высоты строя

В рамках работы функции Master Tune регулятор [Data Control] используется для точной настройки высоты строя фортепиано.

Нажмите на кнопку [Function/Right], чтобы войти в режим Edit.



Возьмите ноту Bb-1.

На дисплей выведется: "000".

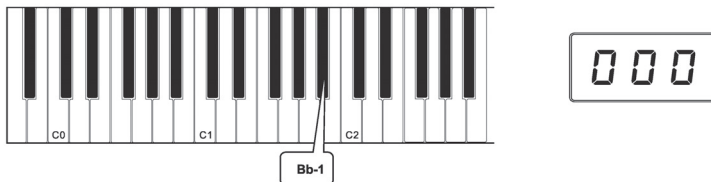

Настройте высоту строя фортепиано с помощью регулятора [Data Control].

Текущее значение (-64 — 063) выводится на дисплей.

Цифровое фортепиано не расстраивается, но настройка высоты строя может потребоваться при игре вместе с другим инструментом или при записи, когда необходимо немного отойти от стандартной высоты строя.

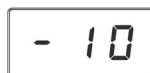

Функция Touch

Функция Touch, чувствительность клавиатуры (иногда называется Velocity Curve), позволяет определить зависимость между скоростью взятия нот и их громкостью. Предусмотрена возможность выбора четырех типов жесткости клавиатуры.

Стандартная
(нота Ab-3)

Настройка по умолчанию, подходит для большинства музыкантов, играющих со средним уровнем экспрессивности. Если выбрать эту опцию (процедура описана ниже), на дисплей выведется: "nor".

Низкая
(нота F#-3)

Чувствительность ниже стандартной. При той же скорости взятия нот громкость меньше. Это позволяет играть тихо, даже если вы придерживаетесь "агрессивной" манеры исполнения. Если выбрать эту опцию (процедура описана ниже), на дисплей выведется: "Lo".

Высокая
(нота Bb-3)

Чувствительность больше стандартной. При той же скорости взятия нот громкость выше. Это позволяет играть громко, даже если вы придерживаетесь "мягкой" манеры исполнения. Если выбрать эту опцию (процедура описана ниже), на дисплей выведется: "hI".

Фиксированная
(нота F-3)

Громкость от скорости взятия нот не зависит и соответствует Velocity, равной 100. Если выбрать эту опцию (процедура описана ниже), на дисплей выведется: "on".

Настройка чувствительности клавиатуры

Нажмите на кнопку [Function/Right], чтобы войти в режим Edit.

Возьмите ноту (F-3, F#-3, Ab-3, Bb-3), чтобы выбрать нужную чувствительность.

На дисплей выведется выбранное значение чувствительности клавиатуры. Обратите внимание, эти ноты находятся в средней части клавиатуры. Если вы не помните, где они расположены, обратитесь к разделу "Карта назначения функций на ноты клавиатуры" на странице 43.

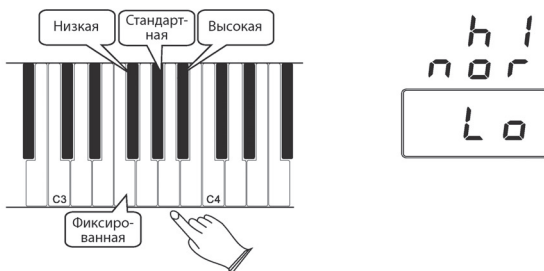

Реверберация

Режим реверберации предусматривает выбор ряда одноименных эффектов, позволяющих сделать звук более выразительным.

Выбор типа реверберации

Нажмите на кнопку [Function/Right], чтобы войти в режим Edit.



Возьмите ноту Eb-2.

На дисплей выведется: "004".

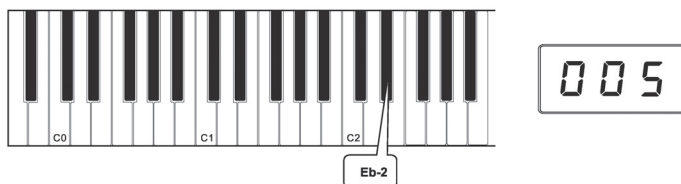

Выберите тип реверберации с помощью регулятора [Data Control].

Доступны следующие опции: 001 — 010 (001: Hall 1; 002: Hall 2; 003: Room 1; 004: Room 2; 005: Room 3; 006: Stage 1; 007: Stage 2; 008: Plate; 009: Delay; 010: Echo). По умолчанию выбирается 005.



005

Выключение реверберации

Для выключения реверберации выберите с помощью регулятора [Data Control] опцию "000".

Настройка интенсивности реверберации

Нажмите на кнопку [Function/Right].



Возьмите ноту F#-2.

На дисплей выведется: "018".

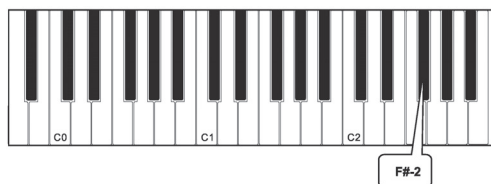

018

Вращая регулятор [Data Control], выберите нужное значение. Диапазон значений: 000 — 127.



064

Хорус

Выбор типа хоруса

Нажмите на кнопку [Function/Right], чтобы войти в режим Edit.



Возьмите ноту Ab-2.

На дисплей выведется: "000".

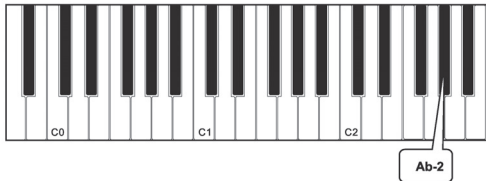

Выберите тип хоруса с помощью регулятора [Data Control].

Доступны следующие опции: 000 — 013 (000: Off; 001: Chorus 1; 002: Chorus 2; 003: Chorus 3; 004: Chorus 4; 005: Feedback; 006: Flanger 1; 007: ShrtDelay ; 008: ShrtdlFb; 009: Flanger 2; 010: Flanger 3; 011: Celeste 1; 012: Celeste 2; 013: Celeste 3).

По умолчанию выбирается 000.



Выключение хоруса

Для выключения хоруса выберите с помощью регулятора [Data Control] опцию "000".

Настройка интенсивности хора

Нажмите на кнопку [Function/Right].



Возьмите ноту Bb-2.

На дисплей выведется: "036".

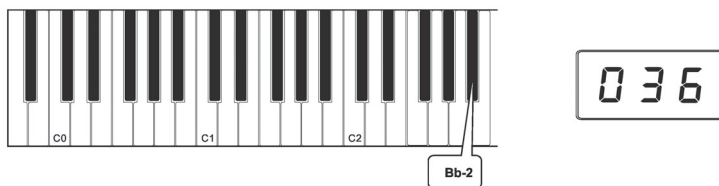

Вращая регулятор [Data Control], выберите нужное значение.
Диапазон значений: 000 — 127.



Метроном

Фортепиано оборудовано встроенным метрономом, который можно использовать для совершенствования чувства ритма, а также записи треков.

Включение/выключение метронома

Для включения/выключения метронома используйте кнопку [Metronome/Left]. Светодиод кнопки [Metronome/Left] мигает согласно текущему темпу.



Громкость метронома

Имеется возможность настройки комфортной громкости метронома.

Настройка громкости метронома

Нажмите на кнопку [Function/Right].



Возьмите ноту C#-1. На дисплей выведется: "100".

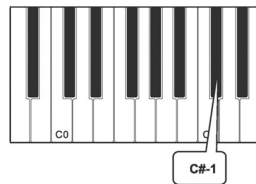

Для увеличения громкости метронома вращайте регулятор [Data Control] вправо, уменьшения — влево.

Текущее значение (0 — 127) громкости метронома выводится на дисплей.

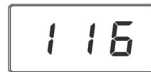

Размер такта метронома

Имеется возможность выбора следующих размеров такта метронома: 2/2, 1/4, 2/4, 3/4, 4/4, 5/4, 6/4, 3/8, 6/8, 7/8, 9/8, 12/8.

Настройка размера такта метронома

Нажмите на кнопку [Function]. Возьмите ноту Eb-1.

На дисплей выведется: "005".

005

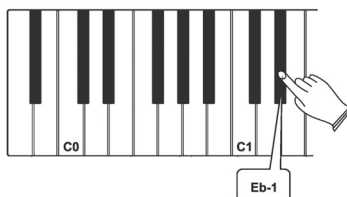

Вращая регулятор [Data Control], выберите требуемый размер такта.

На дисплей размер такта метронома выводятся в следующем формате: 0.0.1, 0.0.2, 0.0.3, 0.0.4, 0.0.5, 0.0.6, 0.0.7, 0.0.8, 0.0.9, 0.1.0, 0.1.1, 0.1.2.



0.0.5

Обратите внимание, размер такта и темп в процессе записи пьесы в режиме Song Record изменить невозможно.

ЗАМЕЧАНИЕ

В данный момент регулятор [Data Control] назначен не на выбор звуков, а на выбор размера такта. Чтобы перепрограммировать его на выбор звуков, нажмите сначала на кнопку [Voice/Function], а затем возьмите на клавиатуре ноту bE2. Кроме того, не забывайте о том, что независимо от того, на какую функцию назначен регулятор [Data Control], в режиме Performance звук можно выбрать, если вращать его при нажатой кнопке [Voice/Function].

Темп

Удерживайте нажатой кнопку [Metronome/Left], на дисплей выведется "120". Вращая регулятор [Data Control], настройте темп. Диапазон: 20 — 280.



120

Запись пьес

В память устройства можно записать два отдельных трека. При этом, записав первый, второй можно записывать под аккомпанемент первого.

Запись трека

Нажмите на кнопку [Record], чтобы войти в режим готовности к записи. Кнопка [Record] подсветится, а кнопка [Demo/Learn] начнет мигать.

На дисплей выведется: "ot1".



Фортепиано в данный момент находится в режиме готовности к записи.

Для включения записи начните играть на клавиатуре. Запись запускается автоматически.



ЗАМЕЧАНИЕ

Если включен режим готовности к записи, ее можно запустить, нажав на кнопку [Demo/Learn]. В этом случае до тех пор, пока вы не начнете играть, будет записываться тишина. Первый такт зарезервирован под данные темпа, в него записать ничего нельзя.

Нажмите на [Record] еще раз, чтобы остановить запись.



Выбор записываемого трека вручную

Нажмите на кнопку [Record], чтобы войти в режим готовности к записи.



Вращая регулятор [Data Control], выберите требуемую опцию: Only Track 1, Only Track 2, Track 1 или Track 2.

На дисплей выводятся соответствующие им аббревиатуры: "ot 1", "ot 2", "tr 1", "tr 2".



Имеются также опции "Clear 1" и "Clear 2" (аббревиатуры на дисплее "cl1" и "cl2" соответственно), но сейчас они рассматриваться не будут. Это будет сделано немного позже.

- ot 1 Запись ведется на трек 1, данные трека 2 не воспроизводятся.
- ot 2 Запись ведется на трек 2, данные трека 1 не воспроизводятся.
- tr 1 Запись ведется на трек 1, при этом воспроизводятся данные трека 2, если они есть.
- tr 2 Запись ведется на трек 2, при этом воспроизводятся данные трека 2, если они есть.
- cl 1 Функция, позволяющая стереть данные трека 1.
- cl 2 Функция, позволяющая стереть данные трека 2.

Если на дисплее отображается выбранный для записи трек, запись включается автоматически, как только будет взята первая нота.



Стирание трека

Нажмите на кнопку [Record], чтобы войти в режим Song Recording.



Выберите с помощью регулятора [Data Control] трек, данные которого необходимо стереть.



Нажмите на кнопку [Record], данные соответствующего трека сотрутся, и включится режим Performance.

На дисплей выведется номер текущего звука.

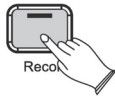

Воспроизведение записанных треков

Для перехода в режим Song Play нажмите одновременно на кнопки [Record] и [Demo/Learn].

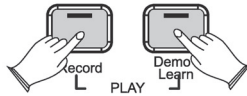

Выберите с помощью регулятора [[Data Control] одну из опций.

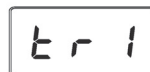

Sn9 Воспроизводятся оба трека записанной пьесы одновременно.

tr 1 Воспроизводится трек 1 записанной пьесы.

tr 2 Воспроизводится трек 2 записанной пьесы.

Нажмите на кнопку [Demo/Learn], чтобы запустить воспроизведение. В процессе воспроизведения на дисплей выводится: "001".



ЗАМЕЧАНИЕ

Если оба трека пустые, пьеса не воспроизводится. На дисплей на короткое время выведется сообщение Err", и фортепиано перейдет в режим Performance, при этом на дисплей выведется текущий тембр.

Останов воспроизведения и выход из режима Song Play

Нажмите на кнопку [Demo/Learn]. Воспроизведение пьесы остановится, режим Song Play выключится, и фортепиано перейдет в режим Performance, при этом на дисплей выведется текущий звук.



Режим Learning

Во встроенной памяти данного фортепиано находится несколько пьес. В этих пьесах партии левой и правой рук разделены и могут включаться и отключаться независимо друг от друга.

1. Выбор пьесы

Нажмите на кнопку [Demo/Learn] для перехода в режим Learning. На дисплей выведется номер пьесы. Загорятся индикаторы обеих кнопок, [Metronome/Left] и [Function/Right]



Выберите пьесу с помощью регулятора [[Data Control]. Нажмите на [Record] для запуска воспроизведения пьесы.



2. Прослушивание пьесы

- 1) При включенном режиме воспроизведения пьесы нажмите на кнопку [Record], чтобы прослушать обе партии пьесы.
- 2) Нажмите на кнопку [Record] еще раз, чтобы остановить воспроизведение. Если этого не сделать, пьеса автоматически остановится по достижении конца.



3. Разучивание партии правой руки выбранной пьесы

- 1) Нажмите на кнопку [Demo/Learn] для перехода в режим Learning.

Загорятся индикаторы обеих кнопок, [Metronome/Left] и [Function/Right]. Нажмите на кнопку [Function/Right], чтобы отключить партию правой руки.



- 2) Нажмите на кнопку [Record]. Пьеса начнет воспроизводиться. Будет слышна партия только левой руки.



- 3) Играйте партию правой руки под воспроизводящийся аккомпанемент партии левой.
- 4) Нажмите на кнопку [Record] еще раз, чтобы остановить воспроизведение. Если этого не сделать, пьеса автоматически остановится по достижении конца.

4. Разучивание партии левой руки выбранной пьесы

Выполняйте шаги 1 — 4, описанные выше, но вместо кнопки [Function/Right] используйте кнопку [Metronome/Left]. Будет воспроизводиться партия правой руки выбранной пьесы. Играйте партию левой руки под воспроизводящийся аккомпанемент партии правой.

5. Выключение режима Learning

Нажмите на кнопку [Demo/Learn], чтобы выйти из режима Learning (обучение).

ЗАМЕЧАНИЕ

По окончании разучивания одной пьесы выставляется оценка (0 — 100).

Функционал MIDI

В этой главе приводится информация, описывающая возможности данного фортепиано, касающиеся управления по MIDI. Если планируете использовать этот функционал, ознакомьтесь с ней. Однако для того, чтобы просто играть на данном инструменте и получать от этого удовольствие, эта информация необходимой не является. К прочтению этой главы можно относиться следующим образом. Если вы не понимаете, что за функция описывается, значит, скорее всего, она вам и не нужна.

MIDI, аббревиатура Musical Instrument Digital Interface, — протокол, поддерживающий обмен данными между электронными инструментами и компьютерами. С помощью MIDI-сообщений компьютер или другое устройство указывает инструменту, какую ноту необходимо воспроизвести, когда ее снять и передает другую информацию.

Данное фортепиано, в свою очередь, также может передавать MIDI-сообщения на компьютер или другой поддерживающий работу с MIDI инструмент. Для этой цели используются выход MIDI и порт USB.

Функция Local On/Off (C#-3)

При отключении функции Local On/Off разрывается связь между клавиатурой фортепиано и его встроенным генератором звука. Это означает, что фортепиано превращается в MIDI-контроллер, с помощью которого можно управлять внешним MIDI-оборудованием (или виртуальными инструментами программного приложения на компьютере), не воспроизводя встроенные звуки фортепиано.

Возможны и другие ситуации, когда требуется отключать функцию Local On/Off, например при использовании MIDI-секвенсера на компьютере.

Отключение функции Local On/Off

Нажмите на кнопку [Function/Right], чтобы войти в режим Function.



Возьмите ноту C#-3. На дисплей выведется: "off". Для включения функции Local On/Off сделайте то же самое еще один раз. На дисплей выведется: "on".

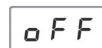
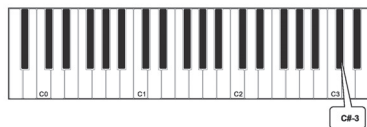

Приложение

Карта MIDI-функций

Функция		Передается	Распознается	Замечания
Basic Channel	Default	1 — 16	1 — 16	
	Changed	1 — 16	1 — 16	
Mode	Default	Mode 3	Mode 3	
	Messages	O *****	X X	
	Altered		X	
Note	True voice	0 — 127 *****	0 — 127	
	Number			
Velocity Note	ON	O	O	
	OFF	O	O	
After Touch	Note	X	X	
	Touch Channel	X	X	
Pitch Bend		X	X	
Control Change		0 — 127	0,1,5,6,7,10,11, 32,64,65,66,67, 80,81,91,93,100, 101 121	
Program Change	True #	0 — 127 *****	0 — 23	
System Exclusive		O*	O*	* Контроллер распознает и отвечает на запросы. Поддерживаются Master Tune и Master Volume.
System Common	Song Position Pointer	X	X	
	Song Select	X	X	
	Tune Request			
System Real Time	Clock	X	X	
	Commands	X	X	
Aux Messages	All Sounds Off*	O	O	
	Reset All Controllers	O	O	
	Local ON/OFF*	O	O	
	ALL Notes OFF	X	O	
	Active Sensing	X	O	
	System Reset			
Примечание				

Mode1: OMNI ON,POLY

Mode2: OMNI ON,MONO

O: Да

Mode3: OMNI OFF,POLY

Mode4: OMNI OFF,MONO

X: Нет

Значения по умолчанию

Значения по умолчанию

Ниже в таблице приведены значения, которые установлены по умолчанию (заводские настройки), а также информация о том, сохраняются ли после отключения питания изменения, внесенные пользователем.

Параметр	Значение по умолчанию	Сохраняются изменения при выключении питания
Номер выбранных программы и звука	000 — Grand Piano	Нет
Интервал октавного транспонирования	0	Нет
Транспонирование по полутонам	0	Нет
Связь клавиатуры с генератором	Включена	Нет
Назначение регулятора Data Control	Выбор звука	Нет
Состояние ревербератора	Вкл.	Да
Интенсивность реверберации	18	Да
Состояние хора	Выкл.	Да
Интенсивность хора	36	Да
Чувствительность клавиатуры	Стандартная	Нет
Точка разбиения клавиатуры на два диапазона	#F2	Нет
Громкость звука	127	Да
Громкость основного звука	75	Да
Громкость вспомогательного звука в режиме Split	127	Да
Громкость метронома	100	Да
Высота строя	0	Нет
Темп	120	Нет
Громкость вспомогательного звука в режиме Layer	н/д	н/д
Вспомогательный звук в режиме Split	16 — Jazz Guitar	Нет
Состояние режима Layer	Выкл.	Нет
Состояние режима Split	Выкл.	Нет

Дополнительная информация

1. Значения по умолчанию

Параметр	По умолчанию	Диапазон
Интервал октавного транспонирования	0	-2 — +2
Транспонирование по полутонам	0	-12 — +12
Громкость основного звука	127	0 — 127
Громкость вспомогательного звука в режиме Layer	75	0 — 127
Громкость вспомогательного звука в режиме Split	127	0 — 127
Громкость метронома	100	0 — 127
Выбранный голос	1 (Grand Piano)	1 — 24 (на дисплей выводится номер звука)
Высота строя	440 Гц (на дисплей выводится "0")	-64 (-50 сотых долей тона) — 63 (+50 сотых долей тона) в единицах 128 шагов MIDI

1 тон = 100 %, соответственно, -50 = пол тона вниз, +50 = пол тона вверх.

Замечание: показывается в шагах MIDI (-64 — 63)/

Карта назначения функций на ноты клавиатуры

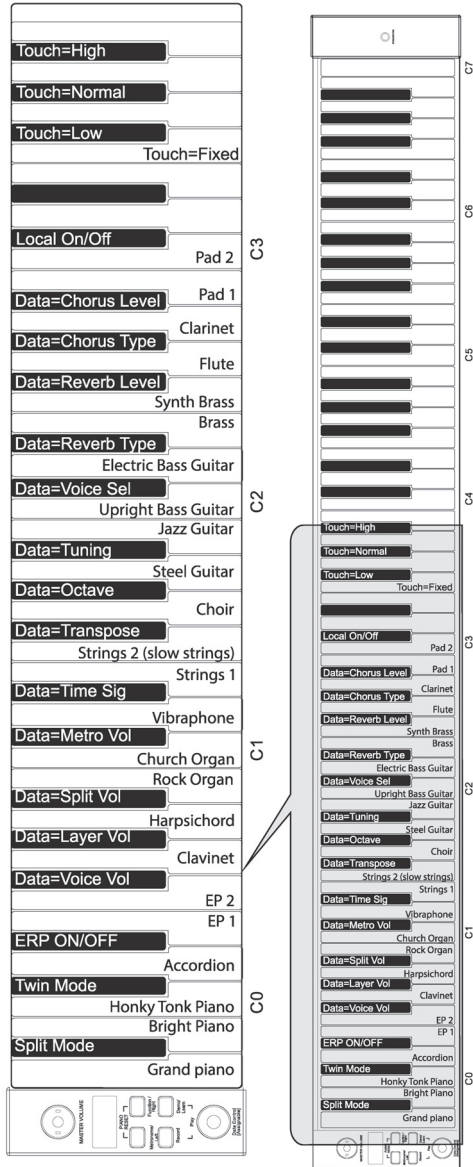

Функция Piano Reset

Выключите питание.

Включите питание, удерживая нажатыми кнопки [Metronome/Left] и [Function/Right].

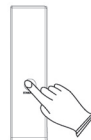
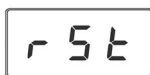
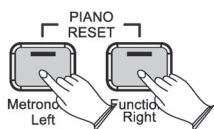

Технические характеристики

Клавиатура	88 чувствительных к скорости нажатия клавиш
Дисплей	Светодиодный
Звуки	24
Полифония	64
Управление звуками	Наложение, скорость нажатия, транспонирование, разнесение по клавиатуре
Педали	Приглушающая, sostenuto, сустейн
Эффекты	Реверберация, хорус
Демопьесы	55
Запись пьес	Два трека
MIDI	Передача установок, связь клавиатуры со встроенным генератором звука
Коммутация	MIDI Out, Pedal
Аудиосистема	YD158-7, 4 Ом / 15 Вт
Габариты (Ш x Г x В)	1490 мм × 520 мм × 415 мм
Вес	44 кг
Аксессуары	Руководство пользователя

Соответствие требованиям FCC

Данное устройство соответствует требованиям части 15 правил FCC. Эксплуатация возможна при соблюдении следующих двух условий.

- 1) Это устройство не должно создавать помех, способных нарушить штатную работу другого оборудования.
- 2) Это устройство должно быть способно работать в условиях наличия помех, включая помехи, которые способны привести к сбоям в работе.

Изменения или модификации, не одобренные явно стороной, ответственной за соответствие этим требованиям, могут лишить пользователя права на эксплуатацию данного устройства.

ЗАМЕЧАНИЕ: данное устройство было протестировано и признано соответствующим ограничениям, предъявляемым к цифровым устройствам класса В в соответствии с частью 15 правил FCC. Эти ограничения разработаны для обеспечения приемлемой защиты от вредных помех при установке в жилых помещениях.

Данное устройство генерирует, использует и может излучать радиочастотные волны и, если оно установлено и используется с нарушением инструкций, может создавать помехи, способные привести к проблемам с радиосвязью.

Однако при определенных условиях проблемы с радиосвязью могут возникнуть, даже при соблюдении всех инструкций. Если причиной возникновения помех при использовании радиосвязи действительно является данное устройство (чтобы понять это, включите и выключите его), попробуйте решить проблему одним из описанных ниже способов.

Измените направление приемной антенны или установите ее в другое место.

Увеличьте расстояние между устройством и приемником

Подключите устройство к розетке, находящейся в цепи питания, отличной от используемой приемником.

Обратитесь за помощью к дилеру или квалифицированному специалисту.

для заметок

Lined area for notes, consisting of multiple horizontal lines.

SERIAL NUMBER | СЕРИЙНЫЙ НОМЕР

Rockdale

КОМПЛЕКТАЦИЯ:

• ROCKDALE Keys RDP-5088 | • Руководство пользователя | • Адаптер питания

Модель: RDP-5088

Гарантийный срок: 1 год | Срок службы: 2 года

Сервисная поддержка: rockdale.ru/services/
www.rockdale.ru

Изготовитель: Ringway Tech (Jiangsu) Co., Ltd. (Рингвей Теч (Джиангсу) Ко., ЛТД.)

Адрес изготовителя: No.101, Hanjiang Road, Changzhou, Jiangsu, China 213125
(No. 101, Ханджянг Род, Чангжоу, Джиангсу, Китай 213125)

Импортер и организация, принимающая претензии от потребителей:

ООО «МЕГАТРОН»

ОГРН 1105024007351 | ИНН 5024116444

Юридический адрес: 143409, Московская обл., г. Красногорск, ул. Успенская, д. 5, помещение 13

info@rockdale.ru | Телефон: 8 (495) 641-59-95

Товар сертифицирован. Дата изготовления указана на упаковке

Штрих код и цвет товара указан на упаковке

Страна происхождения: Китай Made in China

