

AMS-44

АУДИОИНТЕРФЕЙС

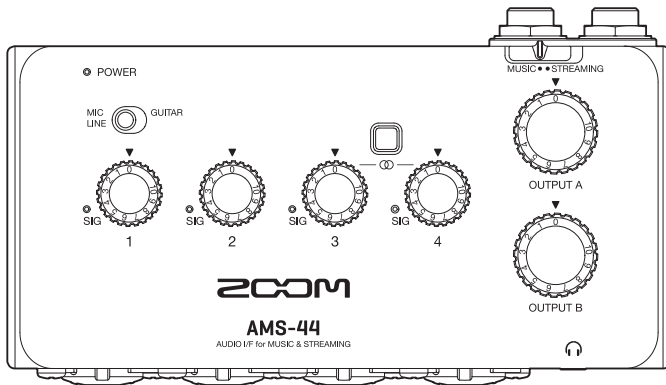

Краткое руководство пользователя

Перед использованием устройства ознакомьтесь с мерами предосторожности



Полное руководство пользователя можно скачать с сайта ZOOM (www.zoom.jp/docs/ams-44).
На указанной странице доступны файлы в форматах PDF и HTML.
Формат PDF удобен для распечатывания или чтения с компьютера.
Формат HTML удобен для чтения со смартфона или планшета.

Подключение к компьютеру



Для использования питания от шины USB, установите переключатель BATTERY в положение OFF.



Убедитесь, что индикатор питания горит красным.

При подключении AMS-44 к компьютеру с ОС Windows необходимо установить драйвер, чтобы записывать музыку в DAW. Драйвер можно скачать со страницы продукта на сайте ZOOM (zoomcorp.com). Для установки драйвера ZOOM AMS-44 следуйте инструкциям, входящим в комплект инсталлятора.

Переключатель MUSIC/STREAMING

Установите переключатель в соответствии с целью использования аудиоинтерфейса.

MUSIC: подходит для записи музыки в DAW

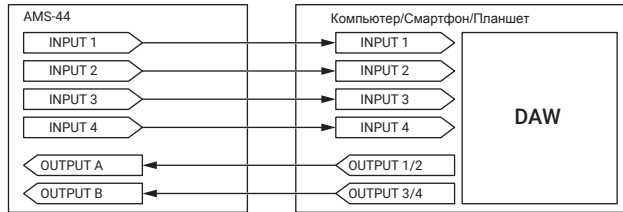
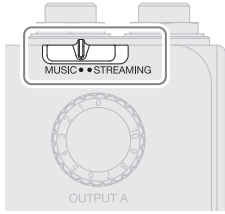

STREAMING: подходит для стриминга через интернет

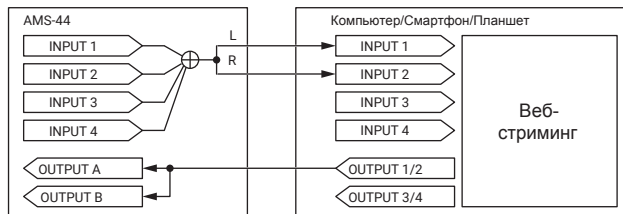

Если включена функция Stereo link, входы 3 (левый канал) и 4 (правый канал) объединяются в стерео-вход.

Подключение инструментов и микрофонов

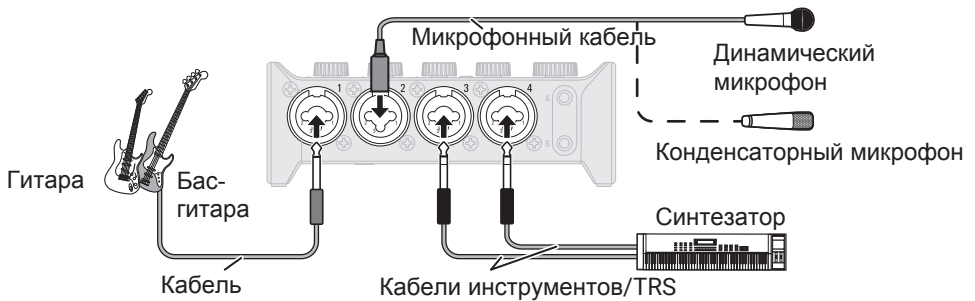

■ Выбор типа входа (только INPUT 1)

	Используйте при подключении гитары или бас-гитары с пассивными датчиками
	Используйте при подключении микрофона или синтезатора

■ Фантомное питание 48В (INPUT 1-4)

	Используйте при подключении конденсаторного микрофона
	Используйте при подключении динамического микрофона

Настройка усиления на входе

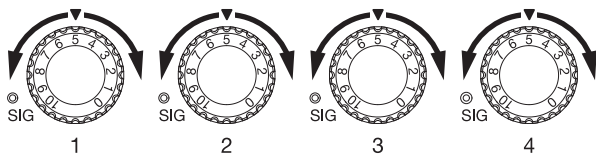

Отрегулируйте уровень сигнала на входе таким образом, чтобы индикаторы не загорались красным.

Для минимизации шумов установите усиление на неиспользуемых входах на 0.

Прямой мониторинг



При включенной функции DIRECT MONITOR входящий в AMS-44 сигнал можно мониторить напрямую с выходов OUTPUT A и B (до вывода сигнала на компьютер).

Если включен стереолинк, сигнал со входов 3 и 4 можно мониторить в стерео.

Регулировка громкости

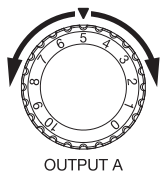

OUTPUT A

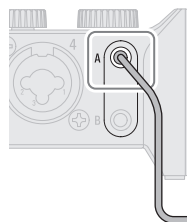
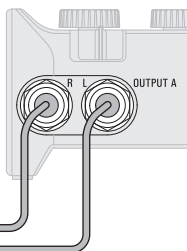

Наушники

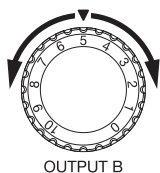

OUTPUT B

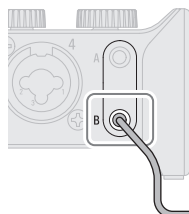

Наушники

Элементы устройства

■ Верхняя панель

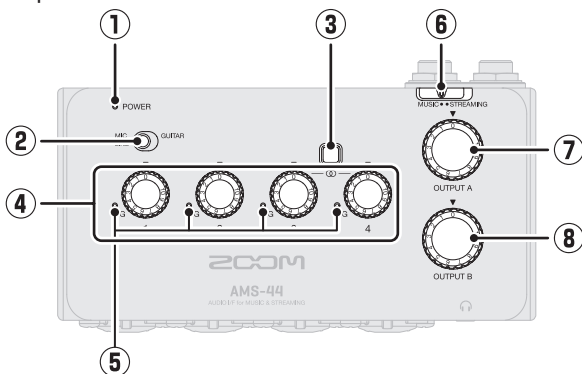

■ Нижняя панель

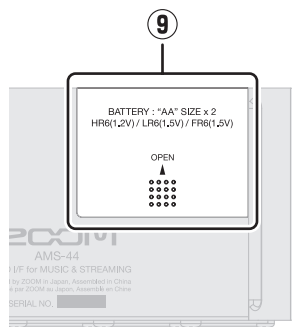

- ① **Индикатор POWER**
Индикатор горит, когда устройство включено и мигает, когда заряд батарей слишком низкий.
- ② **Выбор типа входа**
Установите тип входа в зависимости от типа оборудования.
- ③ **Переключатель Stereo link**
Включите эту функцию при записи стереосигнала через входы 3 и 4. Вход 3 принимает левый канал, а вход 4 – правый канал. В этом случае входное усиление для входов 3 и 4 настраивается регулятором Gain 3.
- ④ **Регуляторы усиления**
Используйте для настройки усиления.
- ⑤ **Индикаторы уровня**
Эти индикаторы показывают уровень сигнала после усиления.
Горит зеленым: сигнал есть
Горит красным: сигнал клиппируется
- ⑥ **Переключатель MUSIC/STREAMING**
Переключение между режимами MUSIC и STREAMING. Установите режим MUSIC для записи музыки в DAW с помощью AMS-44. Установите STREAMING при использовании AMS-44 для веб-стриминга.
- ⑦ **Регулятор OUTPUT A**
Используйте для настройки громкости на выходе OUTPUT A со стандартными джеками и разъемом для наушников.
- ⑧ **Регулятор OUTPUT B**
Используйте для настройки громкости на выходе на наушники OUTPUT B.
- ⑨ **Отсек для батарей**
При установке батарей снимите крышку отсека.

■ Левая панель

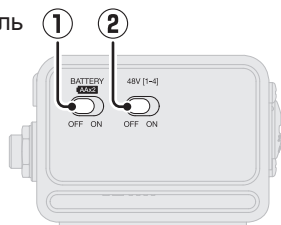

① Переключатель BATTERY

Установите ON, чтобы включить питание от батарей. Установите OFF, чтобы использовать питание от шины USB.

② Фантомное питание 48В

Используйте для включения и выключения фантомного питания +48В. Включите его при использовании конденсаторных микрофонов. Фантомное питание подается одновременно на входы 1-4.

■ Правая панель



③ Переключатель DIRECT MONITOR

Включите эту функцию, чтобы напрямую мониторить сигнал со входов до вывода на компьютер.

④ Переключатель LOOPBACK

Включите эту функцию, чтобы вывести на компьютер микс входящего сигнала с компьютера и сигнала со входов AMS-44.

■ Передняя панель

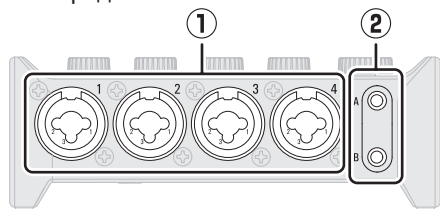

① Входы 1-4

У этих входов есть встроенные предусилители. Подключите к ним микрофон, синтезатор, гитару и другие инструменты с разъёмом XLR или стандартным джеком (балансным или небалансным).

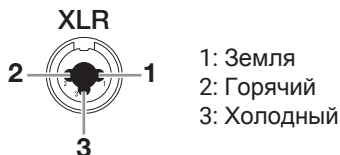

② Выходы на наушники A-B

Подключите сюда наушники для вывода стереосигнала.

■ Задняя панель

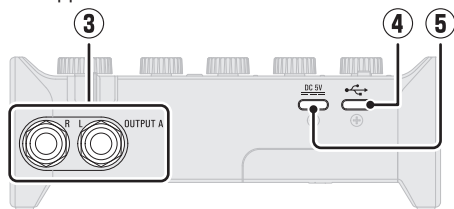

③ Выход OUTPUT A

Здесь выводится левый (L) и правый (R) каналы стереосигнала. К этим выходам можно подключить динамики со встроенным усилением.

④ USB-порт (Type-C)

Используйте для подключения компьютеров, смартфонов и планшетов.

⑤ Порт DC 5В (Type-C)

Используйте для подключения сетевого адаптера или пауэрбанка.

Использование смартфонов и планшетов

При использовании устройства со смартфоном или планшетом необходимо обеспечить внешнее питание или питание от батарей.

Внешний источник питания или батареи

■ Внешний источник питания

■ Батареи

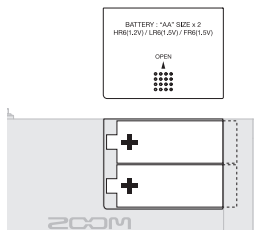
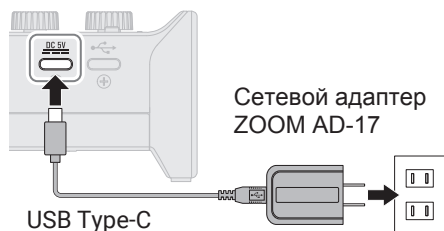

Выбор источника питания



Выберите при использовании внешнего источника питания (например, пауэрбанка)



Выберите при использовании батарей

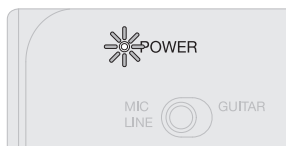

Убедитесь, что индикатор питания горит красным.

Подключение

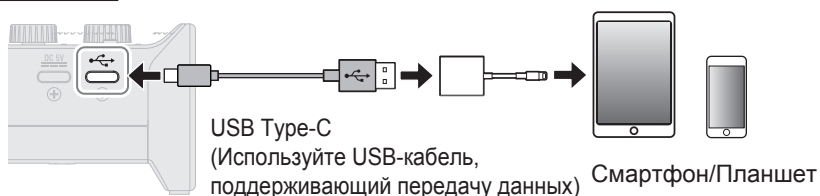

При подключении смартфона или планшета убедитесь, что используете совместимый с типом коннектора USB-кабель и адаптер.

Тип коннектора	Совместимые USB-кабели/адаптеры
Lightning	USB Type-A - Type-C, Lightning - USB 3 Camera Adapter
Type-C	USB Type-C - Type-C

Устранение неисправностей

Невозможно выбрать устройство AMS-44

→ Убедитесь что правильно подключили AMS-44 к компьютеру.

→ Закройте все программы, где используется AMS-44. Затем переподключите USB-кабель, соединяющий AMS-44 с компьютером.

→ Подключите AMS-44 напрямую к USB-порту компьютера. Не используйте USB-хаб.

→ При подключении к компьютеру с Windows установка драйвера может решить проблему.

→ Переустановите драйвер.

Сигнал с подключенных устройств искажается, слишком тихий или отсутствует

→ При использовании конденсаторного микрофона включите фантомное питание 48В.

→ Убедитесь, что индикатор уровня не загорается красным, в противном случае отрегулируйте усиление на входе.

→ Отрегулируйте усиление с помощью GAIN.

→ Отрегулируйте громкость OUTPUT.

Звук не воспроизводится, запись не работает

→ Убедитесь, что на компьютере выбрано звуковое устройство "ZOOM AMS-44".

→ Убедитесь, что AMS-44 установлен как устройство ввода и вывода в приложении.

→ Закройте все программы, где используется AMS-44. Затем переподключите USB-кабель, соединяющий AMS-44 с компьютером.

Звук воспроизведения слишком тихий

→ Проверьте все соединения и настройки громкости динамиков.

→ Отрегулируйте громкость регулятором OUTPUT.

Записанное аудио слишком громкое, тихое или отсутствует

→ Отрегулируйте усиление с помощью GAIN.

Устройство не работает со смартфоном или планшетом

→ Убедитесь, что внешнее питание подключено правильно.

→ При использовании батарей установите переключатель BATTERY в положение ON.

Сигнал прерывается во время записи или воспроизведения

→ По возможности, увеличьте размер аудиобуфера в приложении, которое используете.

→ Выключите функцию автоматического засыпания и прочие энергосберегающие функции на компьютере.

→ Подключите AMS-44 напрямую к USB-порту компьютера. Не используйте USB-хаб.

Торговые марки, названия брендов и компаний, упоминающиеся в данной инструкции, являются собственностью их владельцев. Windows® является торговой маркой или зарегистрированной торговой маркой Microsoft® Corporation. Mac является торговой маркой или зарегистрированной торговой маркой Apple Inc. Все торговые марки и зарегистрированные торговые марки упоминаются здесь в справочных целях, их упоминание не ставит целью нарушить авторские права законных владельцев.



ZOOM CORPORATION

4-4-3 Kanda-surugadai, Chiyoda-ku, Tokyo 101-0062 Japan

zoomcorp.com