

**Pioneer**

МНОГОФУНКЦИОНАЛЬНЫЙ ПРОИГРЫВАТЕЛЬ

**CDJ-900NXS**

**CDJ-900nexus**



<http://pioneerdj.com/support/>

На указанном выше сайте поддержки Pioneer DJ содержатся раздел часто задаваемых вопросов, информация по программному обеспечению, а также различные другие типы информации и услуг, позволяющие использовать ваше изделие более лучшим образом.

<http://rekordbox.com/>

Относительно различных типов информации и услуг относительно rekordbox™ смотрите вебсайт Pioneer выше.

**Инструкции по эксплуатации**

# Содержание

## Как следует читать данное руководство

- Благодарим вас за покупку данного изделия Pioneer. Обязательно прочтите данную брошюру и раздел Прочитайте перед использованием (Важно)/Краткое руководство пользователя! В обеих документациях содержится важная информация, которую требуется изучить до использования данного изделия. По завершению изучения инструкций, храните их в надежном месте для справок в будущем.
- В данном руководстве названия экранов и меню, отображаемые на компьютерном экране, а также названия кнопок и терминалов на изделии, др., указаны в скобках.  
Примеры:
  - Нажмите кнопку [CUE].
  - Отображается экран [UTILITY].
  - Щелкните по кнопке меню Windows [Пуск], затем [Все программы] > [Pioneer] > [rekordbox 2.x.x] > [rekordbox 2.x.x].
  - Подключите LAN кабель к терминалу [LINK] соответствующим образом.
  - Инструкции по эксплуатации к rekordbox (Mac/Windows) можно просмотреть через меню [Помощь] в rekordbox (Mac/Windows) после установки rekordbox (Mac/Windows).

## 01 До начала

Свойства ..... 3

## 02 Перед началом работы

Поддерживаемые источники ..... 5  
Используемые носители ..... 5  
Воспроизводимые форматы музыкальных файлов ..... 6  
Функции, используемые в комбинации с компьютером ..... 7

## 03 Подключения

Описания терминалов ..... 11  
Основной стиль ..... 11  
Использование программного обеспечения DJ других марок ..... 14  
Подключения для последовательного воспроизведения ..... 14

## 04 Названия деталей и функции

Панель управления ..... 15  
Задняя панель ..... 17  
Фронтальная панель ..... 17  
Дисплей основного блока ..... 18  
Раздел дисплея поворотного переключателя ..... 19

## 05 Основное управление

Включение питания ..... 20  
Отключение питания ..... 20  
Загрузка и извлечение дисков ..... 20  
Подключение и отсоединение устройств USB ..... 21  
Воспроизведение ..... 21  
Управление поворотным переключателем ..... 23

## 06 Дополнительные операции

Настройка Метки ..... 24  
Настройка Петли ..... 24  
Сохранение точек меток или петель ..... 26  
Удаление сохраненных точек меток или петель ..... 26  
Установка точки метки для автоматической метки ..... 26  
Использование функции разделения удара ..... 27  
Использование режима скольжения ..... 27  
Использование функции синхронизации ударов ..... 28  
Управление CDJ-900nexus в комбинации с другими устройствами ..... 29  
Просмотр дорожек ..... 29  
Другие операции просмотра ..... 30  
Просмотр истории воспроизведения (HISTORY) ..... 31  
Редактирования списков тэгов ..... 32

Отображение подробной информации о текущей загруженной дорожке ..... 34  
Изменение оценок дорожек ..... 34  
Отображение подробной информации о дорожках, загруженных в других DJ проигрывателях ..... 34

## 07 Изменение настроек

Сохранение настроек на устройствах USB ..... 35  
Вызов настроек, сохраненных на устройстве USB ..... 35  
Отображение экрана [UTILITY] ..... 35  
Изменение настроек ..... 35  
Дублирование настроек на DJ проигрыватели, подключенные через PRO DJ LINK ..... 37  
О программном драйвере (Windows) ..... 37

## 08 Использование программного обеспечения DJ других марок

Управление программным обеспечением DJ через интерфейс MIDI ..... 39

## 09 Дополнительная информация

Возможные неисправности и способы их устранения ..... 40  
О жидкокристаллическом дисплее ..... 41  
Об устройствах iPod/iPhone/iPad ..... 41  
Сообщения об ошибках ..... 42  
Список иконок, отображаемых в разделе дисплей основного блока ..... 42  
Предостережения по использованию ..... 42  
Обращение с дисками ..... 42  
Торговые марки, лицензии, др. .... 43

# До начала

## Свойства

Данный аппарат является DJ проигрывателем, включающим технологию серии CDJ от Pioneer, мирового стандарта для клубных проигрывателей. Он не только оборудован широким спектром функций для DJ исполнений с поддержкой различных источников, включая функции PRO DJ LINK, квантования и синхронизации ударов, но он также обладает высококачественным звучанием, дизайном повышенной прочности и схемой расположения панели с повышенным удобством для управления, таким образом обеспечивая сильную поддержку всех типов DJ исполнений.

## MULTI MEDIA, MULTI FORMAT

Кроме дисков (CD диски), можно также воспроизводить сохраненные на устройствах USB (устройства флэш-памяти или жесткие диски) и на мобильных устройствах музыкальные файлы. Форматы поддерживаемых музыкальных файлов включают не только форматы музыкальных CD (CD-DA) и MP3, но также AAC, WAV и AIFF. Приложенное программное обеспечение для управления музыкой rekordbox (Mac/Windows) может использоваться для тщательной подготовки в домашних условиях списков воспроизведения, меток, петель и сеток ударов, которые понадобятся для DJ исполнений, что позволит полностью сконцентрироваться на DJ исполнении на дискотеке/клубе с легкой душой. Это делает цикл диджеинга более плавным, интегрируя все шаги начиная с загрузки музыкальных файлов и до фактического DJ исполнения.

## rekordbox (Mac/Windows)

rekordbox является программным обеспечением, позволяющим пользователям, которые приобрели DJ проигрыватель Pioneer с поддержкой rekordbox, управлять музыкальными файлами, предназначенными для использования во время DJ исполнений. Приложенное программное обеспечение для управления музыкой rekordbox можно использовать для управления (анализ, настройки, создание, сохранение истории) музыкальными файлами на компьютере. Использование музыкальных файлов, управляемых rekordbox совместно с данным аппаратом делает возможным выполнять исключительные DJ исполнения.

- В данных инструкциях по эксплуатации версия rekordbox для Mac/Windows указана как "rekordbox (Mac/Windows)". "rekordbox" используется для обозначения версий rekordbox (Mac/Windows) и rekordbox (iOS/Android) одновременно, а также в случаях непосредственной ссылки на функции rekordbox.

## rekordbox (iOS/Android)

Можно загрузить бесплатное приложение к смартфонам rekordbox (iOS/Android), которое может управлять (анализ, настройки, создание, сохранение истории) музыкальными файлами на мобильных устройствах. Использование музыкальных файлов, управляемых rekordbox (iOS/Android) совместно с данным аппаратом делает возможным выполнять исключительные DJ исполнения.

- В данных инструкциях по эксплуатации версия rekordbox для мобильных устройств указана как "rekordbox (iOS/Android)".

## PRO DJ LINK

Функции включают "Экспорт USB" с использованием устройств USB (устройства флэш-памяти и жесткие диски) и "Экспорт rekordbox LINK" с использованием компьютера, на котором установлен rekordbox.

## ❖ Экспорт USB

Данная функция может использоваться для передачи музыкальных файлов rekordbox и данных управления с помощью устройств USB. Это исключает необходимость переноса компьютера в дискотеку или клуб.

### Дома или в студии



- Добавьте музыкальные файлы в сборники и проанализируйте их.
- Выполните подготовку на rekordbox.

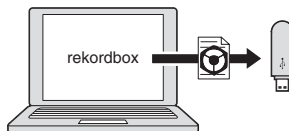

Запишите данные rekordbox на устройстве USB.



### На дискотеке или в клубе

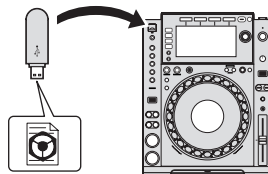

Подключите устройство USB к DJ проигрывателю.

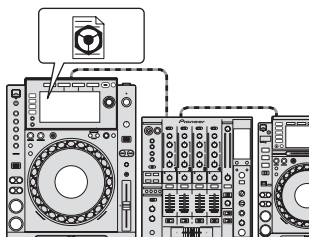

- Используйте данные rekordbox для исполнения.
- Предоставьте общий доступ к данным rekordbox с помощью функции PRO DJ LINK.



История воспроизведения сохраняется на устройстве USB.



### Дома или в студии

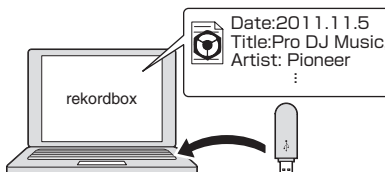

Проверяйте и управляйте историей воспроизведения через rekordbox.

## ❖ Экспорт rekordbox LINK

Когда данный аппарат и компьютер подключены через LAN кабель, музыкальные файлы и управление rekordbox можно передавать напрямую, не прибегая к хлопотливому экспорту их на устройство USB. Для данного аппарата и компьютера также можно использовать беспроводное подключение через маршрутизатор беспроводной сети LAN (или через точку доступа к беспроводной сети LAN).

### Дома или в студии



- Добавьте музыкальные файлы в сборки и проанализируйте их.
- Выполните подготовку на rekordbox.

### На дискотеке или в клубе

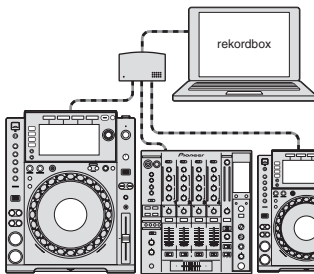

Подключите компьютер и DJ проигрыватель.

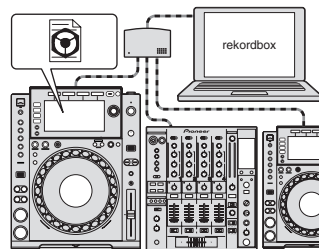

- Используйте данные rekordbox для исполнения.
- Предоставьте общий доступ к данным rekordbox с помощью функции PRO DJ LINK.

### Дома или в студии

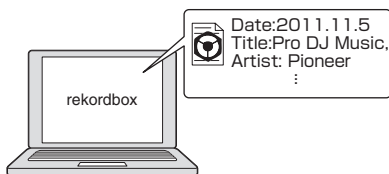

Проверяйте и управляйте историей воспроизведения через rekordbox.

## DISPLAY

Данный аппарат оборудован большим, полноцветным ЖК дисплеем с высоким разрешением, позволяющим легко просматривать требующуюся для DJ исполнений информацию.

## ❖ BROWSE

Комбинация отображения музыкальных файлов в виде списка и легкоуправляемый поворотный селектор позволяют выбирать дорожки без напряжения. Кроме того, отображаемый рисунок дорожки позволяет инстинктивно находить нужные дорожки.

## ❖ WAVE/WAVE ZOOM

Можно отобразить форму сигнала ("WAVE"), что позволит визуально понять полную составляющую дорожки. Также, для частотных диапазонов используется цветная кодировка, и можно отобразить увеличенную форму сигнала ("WAVE ZOOM"), что позволит моментально увидеть развитие дорожки.

## ❖ BEAT COUNTDOWN

Можно моментально увидеть точное количество ударов, начиная с текущей точки воспроизведения до сохраненных точек меток.

## BEAT SYNC

На основе информации GRID дорожек, проанализированных с помощью rekordbox, позиции темпов (BPM) и ударов дорожек, воспроизводимых на данном аппарате, можно автоматически синхронизировать с другими DJ проигрывателями, подключаемыми через PRO DJ LINK. Функция синхронизации ударов помогает микшировать дорожки и выполнять исполнения с микшированием и эффектами, значительно расширяя диапазон DJ исполнений.

## QUANTIZE

Данный аппарат оборудован функцией квантования, которая автоматически корректирует временную синхронизацию таких функций как петлевание, реверсирование или петлевание со скольжением, даже если операции выполняются затактно, при условии что дорожка была проанализирована с помощью rekordbox. Это позволяет производить точные исполнения без прерывания ритма текущей воспроизводящейся дорожки.

## SLIP MODE

Данный аппарат оборудован функцией режима скольжения, при которой дорожка продолжает воспроизводиться в виде фона во время петлевания, реверсирования, скрэтчинга или при паузе. Это позволяет производить DJ исполнения без изменения хода воспроизведения дорожки даже после завершения петлевания, реверсирования, скрэтчинга или паузы.

## BEAT DIVIDE

С помощью простого кнопочного управления можно легко изменить картину ударов текущей воспроизводящейся дорожки. Это позволяет импровизировать широким диапазоном ударных композиций, без прерывания ритма текущей воспроизводящейся дорожки.

## MY SETTINGS

Настройки функций данного аппарата можно сохранить на устройствах USB или мобильных устройствах, а также при необходимости загружать обратно на данный аппарат. Также можно выполнить настройки данного аппарата в rekordbox, затем передать их непосредственно на данный аппарат. Это позволяет быстро переключать настройки, заранее приготовленные вами, при замене другого DJ в клубе.

## HIGH SOUND QUALITY

В схеме аудиовыхода используются тактовые генераторы с низким колебанием и высокопроизводительные цифрово-аналоговые преобразователи Wolfson. Более того, ненужный цифровой шум от источника питания аудиоустройства блокируется, позволяя реалистично воспроизвести исходное звучание, обеспечивая четкое, богатое клубное звучание с сильным ощущением звукового поля.

## SOUND CARD

Данный аппарат оборудован особым интерфейсом и интерфейсом MIDI для управления программным обеспечением DJ других марок. Также имеется встроенная звуковая карта, что позволяет легко подключить другое оборудование.

# Перед началом работы

## Поддерживаемые источники

Данный аппарат поддерживает указанные ниже источники.

- Диск (стр. 5)
- Устройства USB (стр. 5)
- Компьютеры (стр. 22)

### О поставляемом CD-ROM

Данный аппарат может использоваться в комбинации с компьютером, если на компьютере установлено программное обеспечение с поставляемого CD-ROM.





Поставляемый CD-ROM содержит следующие две программы.

- Программное обеспечение для управления музыкой rekordbox (Mac/Windows)
- Программный драйвер

## Используемые носители

### О дисках

Данный аппарат может воспроизводить показанные ниже диски.

Тип	Маркировка <sup>1</sup>	Совместимые форматы	Поддерживаемые файловые системы
CD		<ul style="list-style-type: none"> <li>• Музыкальный CD (CD-DA)</li> </ul>	—
CD-R		<ul style="list-style-type: none"> <li>• Музыкальный CD (CD-DA)</li> <li>• CD-ROM</li> </ul>	ISO9660 уровень 1, ISO9660 уровень 2, Romeo и Joliet
CD-RW			
CD-TEXT <sup>2</sup>		Музыкальный CD (CD-DA)	—

<sup>1</sup> Можно воспроизводить диски с маркировками в таблице, указанными на этикетке диска, упаковке или футляре.

<sup>2</sup> Отображаются названия, названия альбомов и имена исполнителей, записанные в данных на CD-Text. Когда на диске записаны несколько текстовых данных, отображается информация для первой текстовой информации.

### ❖ Невоспроизводимые диски

- DTS-CD
- Фото CD диски
- Video CD диски
- CD Graphics (CD-G) диски
- Незакрытые для записи CD диски
- DVD-Video диски

- DVD-Audio диски
- DVD-RAM диски
- DVD-R/-RW
- DVD+R/+RW
- DVD-R DL (двуслойные)
- DVD+R DL (двуслойные)

### ❖ О дисках CD-R/-RW

Можно воспроизводить музыкальные файлы (MP3/AAC/WAV/AIFF), записанные на CD-R/-RW дисках.

Уровни папок	Макс. 8 уровней (файлы в папках выше 8 уровня не могут воспроизводиться)
Макс. количество папок	1 000 папок
Макс. количество файлов	1 000 файлов

Когда имеется много папок или файлов, на загрузку будет уходить некоторое время.

### ❖ Воспроизведение дисков, созданных на компьютере

В зависимости от настроек приложения и настроек среды компьютера, созданные на компьютере диски могут не воспроизводиться. Записывайте диски в формате, воспроизводимом данным аппаратом. За более подробной информацией обратитесь к торговому агенту вашего приложения.

Созданные на компьютере диски могут не воспроизводиться из-за характеристик диска, царапин или грязи, или плохого качества записи (грязь на записывающей линзе, др.).

Относительно инструкций по обращению с дисками смотрите *Обращение с дисками* на стр. 42.

### ❖ Создание резервных дисков

Когда CD-R/-RW диски установлены на паузу или остаются в режиме паузы в точках метки продолжительное время, это может создать трудности при воспроизведении такой точки диска из-за характеристик диска. Также, когда определенная точка повторно делает петлю предельно большое количество раз, это может создать трудности при воспроизведении такой точки. При воспроизведении ценных дисков рекомендуется создавать резервные диски.

### ❖ О Copy Control CD и DualDisc дисках

Данный аппарат разработан в соответствии со стандартами CD. Управление и воспроизведение дисков со стандартами, не относящимися к стандартам CD, не гарантируется.

### ❖ О 8 см дисках

8 см диски не могут воспроизводиться. Не воспроизводите диски, прикрепив к ним адаптеры для 8 см дисков. Адаптер может открепиться во время вращения диска, что приведет к повреждению диска и данного аппарата.

## Об устройствах USB

Данный аппарат поддерживает устройства USB, относящиеся к запоминающим устройствам USB большой емкости (внешние жесткие диски, переносные устройства флэш-памяти, цифровые аудиоплееры, др.).

Уровни папок	Макс. 8 уровней (файлы в папках выше 8 уровня не могут воспроизводиться)
Макс. количество папок	Без ограничений (папки свыше 10 000 папки внутри одной папки не могут отображаться)
Макс. количество файлов	Без ограничений (файлы свыше 10 000 файла внутри одной папки не могут отображаться)
Поддерживаемые файловые системы	FAT16, FAT32 и HFS+ (NTFS не поддерживается.)

Можно воспроизводить управляемые через rekordbox (iOS/Android) дорожки, подключив мобильное устройство с установленным rekordbox (iOS/Android) через USB. Информацию по поддерживаемым устройствам смотрите на вебсайте Pioneer DJ (<http://pioneerdj.com/support/>). Инструкции к rekordbox (iOS/Android) смотрите в руководстве пользователя к rekordbox (iOS/Android).

Когда имеется много папок или файлов, на загрузку будет уходить некоторое время.

Папки и файлы, превышающие ограничения, не могут отображаться.

### ❖ Устройства USB, которые не могут использоваться

- Устройства для типов оптических дисков как внешние DVD/CD дисководы, др. не поддерживаются.
- Концентраторы USB не могут использоваться.
- Устройства iPod не могут использоваться. (Музыкальные данные на iPad, iPod touch или iPhone могут воспроизводиться на данном аппарате только после их добавления в библиотеку rekordbox (iOS/Android).)

### ❖ Меры предосторожности по использованию устройств USB

- Некоторые устройства USB могут не срабатывать соответствующим образом. Пожалуйста, помните, что Pioneer не будет

нести никакой ответственности за любую потерю данных, сохраненных пользователем на устройствах USB или любые проблемы, прямо или косвенно возникшие в связи с подключением устройств USB к данному аппарату.

- При обнаружении электрического тока, превышающего разрешенное значение, на слоте подключения устройства USB данного аппарата, возможно, это приведет к тому, что будет мигать индикатор [USB STOP], подача питания на устройство USB прекратится и связь прервется. Для возобновления обычной работы, отсоедините устройство USB от данного аппарата. Старайтесь не использовать устройства USB, при использовании которых обнаружился излишний электрический ток. Если невозможно было установить режим обычной работы с помощью вышеуказанной меры (если невозможно было установить связь), то отключите питание данного аппарата, затем снова включите.
- Если на устройстве USB имеется несколько разделов, то может использоваться только первый раздел. (При наличии информации библиотеки rekordbox приоритет отдается разделу с информацией библиотеки rekordbox.)
- Устройства USB со считывателем флэш-карт могут не срабатывать.
- В зависимости от используемого устройства USB производительность может быть хуже.

## Воспроизводимые форматы музыкальных файлов

Данный аппарат поддерживает музыкальные файлы отображенных ниже форматов.

Тип	Расширение файла	Совместимые форматы	Битовая глубина	Битовая скорость	Частота дискретизации	Метод кодировки
MP3	.mp3	MPEG-1 AUDIO LAYER-3	16 бит	от 32 кбит/с до 320 кбит/с	32 кГц, 44,1 кГц, 48 кГц	CBR, VBR
		MPEG-2 AUDIO LAYER-3	16 бит	от 8 кбит/с до 160 кбит/с	16 кГц, 22,05 кГц, 24 кГц	CBR, VBR
AAC	.m4a, .aac и .mp4	MPEG-4 AAC LC	16 бит	от 16 кбит/с до 320 кбит/с	16 кГц, 22,05 кГц, 24 кГц, 32 кГц, 44,1 кГц, 48 кГц	CBR, VBR
		MPEG-2 AAC LC	16 бит	от 16 кбит/с до 320 кбит/с	16 кГц, 22,05 кГц, 24 кГц, 32 кГц, 44,1 кГц, 48 кГц	CBR, VBR
WAV	.wav	WAV	16 бит, 24 бит	—	44,1 кГц, 48 кГц	PCM без сжатия
AIFF	.aif, .aiff	AIFF	16 бит, 24 бит	—	44,1 кГц, 48 кГц	PCM без сжатия

### О файлах MP3

Файлы MP3 имеют постоянную битовую скорость (CBR) или переменную битовую скорость (VBR). На данном аппарате можно воспроизводить оба типа файлов, но функции поиска и сверхбыстрого поиска срабатывают медленнее для файлов VBR. Если вы цените удобство и простоту использования, рекомендуется записывать файлы MP3 в режиме CBR.

### О файлах AAC

- AAC является аббревиатурой “Advanced Audio Coding”, основного формата технологии сжатия звучания, используемого для MPEG-2 и MPEG-4.
- Формат файла и расширение данных AAC зависит от приложения, используемого для создания данных.
- На данном аппарате кроме файлов AAC, закодированным с помощью iTunes® и имеющих расширение “.mp4”, можно также воспроизводить файлы с расширениями “.aac” и “.mp4”. Однако, файлы AAC с защитой авторских прав как приобретенные на iTunes Store файлы не могут воспроизводиться. Также в зависимости от версии iTunes, с использованием которой файл был закодирован, файл может не воспроизводиться.

### О тэгах ID3

Типами информации тэга, которые могут регистрироваться от музыкального файла, являются тэги ID3 (v1, v1.1, v2.2.0, v2.3.0, и v2.4.0) или метатэги.

### Об иллюстрации к музыкальному файлу

Для музыкальных файлов можно добавить иллюстрации в формате файла JPEG (расширения: “.jpg” или “.jpeg”).

- Файлы, превышающие 800 x 800 точек не могут отображаться.

### Об отображении знаков

#### ❖ CD-TEXT

Данный аппарат совместим с форматом CD-TEXT. Отображаются названия, названия альбомов и имена исполнителей, записанные в формате CD-TEXT. Когда записано несколько текстовых данных, отображается первая текстовая информация. Ниже указаны поддерживаемые символьные коды.

- ASCII
- ISO-8859
- MS-JIS
- Китайский символьный код мандарин



## ❖ MP3/AAC

При отображении имен дорожек, др., для отображения знаков, записанных с помощью локальных кодов, за исключением Unicode, следует переключить настройку [LANGUAGE].

➔ Переключение языка (стр.36)

## Функции, используемые в комбинации с компьютером

### О поставляемом CD-ROM

Данный аппарат может использоваться в комбинации с компьютером, если на компьютере установлено программное обеспечение поставляемого CD-ROM.

Поставляемый CD-ROM содержит следующие две программы.

#### ❖ Программное обеспечение для управления музыкой rekordbox (Mac/Windows)

rekordbox является программным обеспечением, позволяющим пользователям, которые приобрели DJ проигрыватель Pioneer с поддержкой rekordbox, управлять музыкальными файлами, предназначенными для использования во время DJ исполнений.

- rekordbox (Mac/Windows) может использоваться для классификации и поиска музыкальных файлов, сохраненных на компьютере, а также для создания списков воспроизведения, всего, что может помочь улучшить работу DJ.
- rekordbox (Mac/Windows) позволяет обнаружить, измерить и отредактировать удары, темпы (BPM) и другие элементы музыкальных файлов до исполнения.
- rekordbox (Mac/Windows) может использоваться для установки и сохранения подробной информации точек (для меток, петлей, меток быстрого доступа, др.) до исполнения.

С помощью rekordbox можно подготовить не только различные типы информации точек и списков воспроизведения, используемые для воспроизведения на DJ проигрывателях Pioneer, но также после воспроизведения передавать обратно на rekordbox историю воспроизведения, количество воспроизведений, информацию точек, др.

#### ❖ Программный драйвер

Данный программный драйвер является эксклюзивным драйвером ASIO для вывода аудиосигналов от компьютера. Для использования данного аппарата с подключением к компьютеру, на котором установлен Windows, заранее установите программный драйвер на компьютер.

При использовании Mac OS X нет необходимости устанавливать программный драйвер.

- Подробнее, смотрите *Установка програмного драйвера* на стр. 37.

## Лицензионное соглашение с конечным пользователем

Настоящее лицензионное соглашение с конечным пользователем ("Соглашение") заключается между Вами (как в случае установки Программы для личного пользования, так и в случае действия в интересах юридического лица) ("Вы") и PIONEER CORPORATION ("компания Pioneer").

ВЫПОЛНЕНИЕ КАКИХ-ЛИБО ДЕЙСТВИЙ ДЛЯ НАЛАДКИ ИЛИ УСТАНОВКИ ПРОГРАММЫ ОЗНАЧАЕТ, ЧТО ВЫ ПРИНИМАЕТЕ ВСЕ ПОЛОЖЕНИЯ НАСТОЯЩЕГО ЛИЦЕНЗИОННОГО СОГЛАШЕНИЯ. РАЗРЕШЕНИЕ ЗАГРУЗИТЬ И/ИЛИ ИСПОЛЬЗОВАТЬ ПРОГРАММУ ОПРЕДЕЛЯЕТСЯ ИСКЛЮЧИТЕЛЬНО СОБЛЮДЕНИЕМ ВАМИ ЭТИХ ПОЛОЖЕНИЙ. ЧТОБЫ НАСТОЯЩЕЕ СОГЛАШЕНИЕ ВСТУПИЛО В СИЛУ И ЯВЛЯЛОСЬ ДЕЙСТВИТЕЛЬНЫМ РАЗРЕШЕНИЕ В ПИСЬМЕННОМ ИЛИ ЭЛЕКТРОННОМ ВИДЕ НЕ ТРЕБУЕТСЯ.

ЕСЛИ ВЫ СОГЛАСНЫ НЕ СО ВСЕМИ ПОЛОЖЕНИЯМИ НАСТОЯЩЕГО СОГЛАШЕНИЯ, ВАМ НЕ ПРЕДОСТАВЛЯЕТСЯ ПРАВО ИСПОЛЬЗОВАТЬ ПРОГРАММУ, И ВЫ ДОЛЖНЫ, В ЗАВИСИМОСТИ ОТ ОБСТОЯТЕЛЬСТВ, ОСТАНОВИТЬ УСТАНОВКУ ПРОГРАММЫ ИЛИ УДАЛИТЬ ЕЕ.

### 1 ОПРЕДЕЛЕНИЯ

- 1 "Документация" означает письменную документацию, технические характеристики и содержание данных поддержки, которые сделаны общедоступными компанией Pioneer для поддержки установки и использования Программы.
- 2 "Программа" означает все программное обеспечение компании Pioneer или его части, лицензия на использование которого дана Вам компанией Pioneer в рамках этого Соглашения.

### 2 ЛИЦЕНЗИЯ НА ПРОГРАММУ

- 1 Ограниченная лицензия. Принимая во внимание ограничения настоящего Соглашения, компания Pioneer предоставляет Вам ограниченную, не исключительную, непередаваемую лицензию (без права на сублицензирование):
  - a На установку одной копии Программы на Ваш компьютер или мобильное устройство, на использование Программы сугубо в Ваших личных целях в соответствии с настоящим Соглашением и Документацией ("Санкционированное использование");
  - b На использование Документации для поддержки Вашего Санкционированного использования; и
  - c На изготовление одной копии Программы исключительно в целях резервного копирования при условии, что все названия и торговые марки, информация об авторском праве и ограничениях воспроизводятся на копии.
- 2 Ограничения. Вы не будете копировать или использовать Программу или Документацию иначе, чем так, как это прямо разрешено настоящим Соглашением. Вы не будете передавать, сублицензировать, давать напрокат, в аренду или одалживать Программу или использовать ее для обучения третьей стороны, в коммерческих целях или для выполнения сервисных работ. Вы не будете самостоятельно или с помощью третьей стороны модифицировать, производить инженерный анализ, разбирать или декомпилировать Программу, за исключением случаев, явно разрешенных применимым законодательством, и только после того, как Вы уведомите в письменной виде компанию Pioneer о Ваших намерениях.
- 3 Право собственности. Компания Pioneer или ее лицензиары сохраняют все права, названия и доли во всех патентах, авторских правах, торговых знаках, промышленных секретах и правах на другую интеллектуальную собственность, относящихся к Программе и Документации, а также любых производных работах. Вы не приобретаете никаких других прав, выраженных или подразумеваемых, выходящих за рамки ограниченной лицензии, сформулированной в настоящем Соглашении.
- 4 Отсутствие поддержки. Компания Pioneer не несет обязательств обеспечивать поддержку, технический уход, обновление, модификацию или выпуск новых версий Программы или Документации в рамках настоящего Соглашения.

### 3 ОТКАЗ ОТ ГАРАНТИИ

ПРОГРАММА И ДОКУМЕНТАЦИЯ ПОСТАВЛЯЮТСЯ "КАК ЕСТЬ" ("AS IS"), БЕЗ КАКИХ-ЛИБО ЗАЯВЛЕНИЙ ИЛИ ГАРАНТИЙ, И ВЫ СОГЛАШАЕТЕСЬ ИСПОЛЬЗОВАТЬ ИХ НА ВАШ СОБСТВЕННЫЙ РИСК. В НАИБОЛЕЕ ПОЛНОЙ МЕРЕ, ДОПУСТИМОЙ ЗАКОНОМ, КОМПАНИЯ PIONEER ПРЯМО ВЫРАЖАЕТ СВОЙ ОТКАЗ ОТ ЛЮБЫХ ГАРАНТИЙ В ЛЮБОЙ ФОРМЕ ОТНОСИТЕЛЬНО ПРОГРАММЫ И ДОКУМЕНТАЦИИ, КАК ВЫРАЖЕННЫХ, ПОДРАЗУМЕВАЕМЫХ, ПРЕДПИСАННЫХ, ТАК И ВОЗНИКАЮЩИХ В РЕЗУЛЬТАТЕ ИХ ЭКСПЛУАТАЦИИ, ИХ ПРИМЕНЕНИЯ ИЛИ КОММЕРЧЕСКОГО ИСПОЛЬЗОВАНИЯ, ВКЛЮЧАЯ ЛЮБЫЕ ГАРАНТИИ НА ТОВАР, ГАРАНТИИ СООТВЕТСТВИЯ ОПРЕДЕЛЕННОЙ ЦЕЛИ, УДОВЛЕТВОРЕНИЯ ТРЕБОВАНИЙ КАЧЕСТВА, ТОЧНОСТИ, ГАРАНТИИ ПРАВА СОБСТВЕННОСТИ ИЛИ ЕГО НЕНАРУШЕНИЯ.

## 4 КОНТРОЛЬ ЭКСПОРТА И СООТВЕТСТВИЕ ЗАКОНАМ И ПРАВИЛАМ

Вы не можете использовать или по-иному экспортировать или реэкспортировать Программу, кроме как в рамках закона США и законов юрисдикции, где была получена Программа. В особенности, но не ограничиваясь этим, Программа не может экспортироваться или реэкспортироваться (а) в любую страну, для которой США ввели эмбарго или (б) любому, указанному в Списке граждан особых категорий и запрещенных лиц Министерства финансов США, в Списке исключенных от коммерции лиц Министерства торговли США или в Списке юридических лиц. Используя Программу, вы подтверждаете и гарантируете, что вы не расположены в любой такой стране или не указаны в любом таком списке. Вы также даете согласие не то, что не будете использовать Программу для любых целей, запрещенных законом США, включая, но не ограничиваясь, развитие, разработку, производство или создание ядерного, ракетного, химического или биологического оружия.

## 5 УБЫТКИ И СРЕДСТВА СУДЕБНОЙ ЗАЩИТЫ В СЛУЧАЕ НАРУШЕНИЯ

Вы соглашаетесь, что любые нарушения настоящего Соглашения нанесут компании Pioneer значительный ущерб, который не может быть компенсирован исключительно материально. В дополнение к требованию возмещения убытков и другим средствам судебной защиты, к которым может прибегнуть компания Pioneer, Вы соглашаетесь с тем, что компания Pioneer может добиваться судебного запрета для предотвращения действительных, угрожающих или постоянных нарушений настоящего Соглашения.

## 6 АНУЛИРОВАНИЕ

В случае нарушения Вами любого положения настоящего Соглашения компания Pioneer может аннулировать его в любое время. Если настоящее Соглашение аннулировано, Вы должны прекратить использование Программы, навсегда удалить ее из Вашего компьютера или мобильного устройства, где она была установлена, а также уничтожить все копии Программы и Документации, которыми Вы владеете, впоследствии уведомив об этом компанию Pioneer в письменном виде. Разделы 2.2, 2.3, 2.4, 3, 4, 5, 6 и 7 сохраняют свою силу после аннулирования настоящего Соглашения.

## 7 ОБЩИЕ ПОЛОЖЕНИЯ

- 1 Ограничение гарантии. Ни при каких условиях компания Pioneer и ее дочерние компании не несут ответственности в связи с настоящим Соглашением или его положениями, ни при каких толкованиях ответственности, ни за какие косвенные, побочные, специальные убытки или убытки, связанные с наложенными штрафами или потерей прибыли, дохода, бизнеса, сбережений, данных, выгоды или стоимости замещающих товаров, даже если было заявлено о возможности таких убытков или если такие убытки были предсказуемы. Ни при каких условиях ответственность компании Pioneer за все убытки не будет превышать сумму, в действительности уплаченную Вами компании Pioneer или ее дочерним компаниям за Программу. Стороны сознают, что ограничения ответственности, и распределение рисков в настоящем Соглашении отражены в цене Программы и являются существенным элементом сделки между сторонами, без которых компания Pioneer не стала бы предоставлять Программу или заключать настоящее Соглашение.
- 2 Ограничения или исключения гарантии и ответственности, содержащиеся в настоящем Соглашении, не влияют и не ставят под сомнение предусмотренные законом права покупателя, и они должны применяться к Вам только в пределах ограничений и исключений, разрешенных местными законами на территории, где Вы проживаете.
- 3 Частичное нарушение и отказ. Если какое-либо условие настоящего Соглашения будет считаться незаконным, неверным или являться недействительным по иной причине, такое условие останется в силе до допустимого предела или, если это невозможно по закону, должно быть выделено или исключено из настоящего Соглашения, а остальная часть будет оставаться действительной и имеющей силу в полной мере. Отказ какой-либо стороны от

обязательств или нарушение какой-либо стороной настоящего Соглашения не приведет к последующему отказу другой стороны от обязательств или нарушению ею настоящего Соглашения.

- 4 Отсутствие передачи прав. Вы не можете отдать, продать, передать, делегировать или отчуждать каким-либо иным способом настоящее Соглашение или какие-либо соответствующие права или обязательства, ни добровольно, ни по принуждению, в силу закона или каким-либо иным способом, без предварительного письменного разрешения компании Pioneer. Любые обозначенные виды перевода, передачи или делегирования Вами прав будут недействительными и не имеющими юридической силы. С учетом вышесказанного настоящее Соглашение будет действительным и обязательным для сторон и ими уполномоченных лиц и правопреемников.
- 5 Неделимое Соглашение. Настоящее Соглашение является неделимым соглашением между сторонами и заменяет все предыдущие или действующие соглашения и заявления, относящиеся к предмету настоящего Соглашения, как письменные, так и устные. Настоящее Соглашение не может быть изменено или исправлено без предварительного письменного разрешения компаний Pioneer, и никакой другой акт, документ, традиция или обычай не будут рассматриваться, как изменяющее или исправляющее настоящее Соглашение.
- 6 Вы согласны с тем, что настоящее Соглашение подлежит юрисдикции и регулированию законодательством Японии.

## Предупреждения по авторским правам

rekordbox ограничивает воспроизведение и копирование музыкального материала, защищенного от копирования.

- Если в музыкальном материале содержится закодированные данные, др., для защиты авторских прав, может быть невозможно управлять программой как обычно.
- Когда rekordbox обнаруживает такие закодированные в музыкальном материале данные, др., для защиты авторских прав, обработка (воспроизведение, чтение, др.) может приостановиться.

Выполненные вами записи предназначены для вашего личного удовольствия и по законам о защите авторских прав не могут использоваться без согласия владельца авторских прав.

- Музыка, записанная на CD дисках, др., защищается законами о защите авторских прав отдельных стран и международными соглашениями. Ответственность за легальное использование записанной музыки полностью лежит на человеке, выполнившим запись.
- При обращении с музыкой, загруженной с Интернета, др., загрузивший музыку человек несет полную ответственность за использование музыки в соответствии с контрактом, заключенным с сайтом загрузки.

## Предостережения по установке rekordbox (Mac/Windows)

Перед установкой rekordbox, внимательно прочтите

*Предостережения по установке rekordbox (Mac/Windows).*

Перед установкой *Лицензионное соглашение с конечным пользователем* внимательно прочтите rekordbox.

- Поставляемый CD-ROM содержит программы установки и инструкции по эксплуатации на следующих 12 языках: Английский, Французский, Немецкий, Итальянский, Голландский, Испанский, Португальский, Русский, Китайский (упрощенные знаки), Китайский (традиционные знаки), Корейский, Японский.
- При использовании операционной системы на любом другом языке, кроме указанных выше, во время процедуры установки выберите **[English (Английский)]**.



**Поддерживаемые операционные системы**

Mac OS X (10.5.8, 10.6, 10.7 или 10.8)	✓
Windows® 8/Windows® 8 Pro	32-битовая версия ✓
	64-битовая версия ✓
Windows® 7 Home Premium/Professional/Ultimate	32-битовая версия ✓
	64-битовая версия ✓
Windows Vista® Home Basic/Home Premium/Business/Ultimate (пакет обновления 2 (SP2) или позже)	32-битовая версия ✓
	64-битовая версия ✓
Windows® XP Home Edition/Professional Edition (пакет обновления 3 (SP3) или позже)	32-битовая версия ✓

**❖ Минимальная операционная среда для rekordbox (Mac/Windows)**

Перед началом установки убедитесь, что компьютер обладает описанной ниже операционной средой.

ЦП	Для Mac OS X	Компьютер Macintosh, оборудованный Dual-Core процессором Intel® с частотой 1,6 ГГц или выше
	Для Windows® 8, Windows® 7, Windows Vista® и Windows® XP	Компьютер, совместимый с PC/AT и оборудованный Dual-Core процессором Intel® с частотой 2,0 ГГц или выше
Требуемая память	ОЗУ 1 Гб или более	
Жесткий диск	250 МБ или более свободного пространства (не включая пространства для хранения музыкальных файлов, др.)	
Оптический дисковод	Дисковод оптического диска, на котором можно считывать CD-ROM	
Звучание	Аудиовыход на громкоговорители, наушники, др. (внутреннее и внешнее аудиоустройство)	
Подключение к Интернет	Для регистрации пользователя и справок, используйте веб-браузер, поддерживающий 128-битовый SSL (Safari 2.0 или выше, Internet Explorer® 6.0 или выше, др.).	
USB порт	Требуется USB порт для подключения устройства USB (флэш-памяти, жесткого диска, др.) для передачи музыкальных файлов на устройство USB.	
LAN порт	Для передачи музыкальных файлов на DJ проигрыватель Pioneer требуется адаптер Ethernet LAN (порт RJ45) для установки связи с DJ проигрывателем.	

- Полная функциональность не гарантируется на всех компьютерах, даже если они соответствуют требованиям к операционным средам, описанным выше.
- Даже при наличии требуемой памяти, обозначенной для операционных сред выше, в описанных ниже случаях переносное программное обеспечение может не срабатывать на полную мощность из-за нехватки памяти. В таком случае примите необходимые меры для обеспечения достаточной свободной памяти. Рекомендуется добавить дополнительную память для достижения стабильной работоспособности.
  - Когда имеется много дорожек, управляемых библиотекой rekordbox
  - Когда запущены резидентные программы и программы обслуживания
- В зависимости от настроек питания компьютера и других факторов, производительность обработки ЦП и жесткого диска может быть недостаточной. Особенно, при использовании переносных компьютеров, питание переменного тока должно всегда оставаться подключенным и компьютер должен быть настроен с учетом достижения максимальной производительности при использовании rekordbox.
- Помните, что проблемы с функциональностью rekordbox могут возникать в зависимости от другого программного обеспечения, запущенного на компьютере.

**Установка rekordbox (Mac/Windows)**

Перед установкой rekordbox, внимательно прочтите *Предостережения по установке rekordbox (Mac/Windows)*.

**❖ Процедура установки (Macintosh)**

- Для установки и удаления rekordbox требуется авторизация администратора компьютера. Перед установкой войдите в систему как пользователь, обладающий правами администратора компьютера.

**1 При загрузке CD-ROM с в дисковод оптического диска компьютера на экране открывается дисковод оптического диска. Дважды щелкните по иконке [CD\_menu.app].**

- Если окно с иконкой [CD\_menu.app] не отображается после загрузки CD-ROM, откройте дисковод оптического диска вручную через Finder и дважды щелкните по иконке [CD\_menu.app].

**2 При отображении меню CD-ROM выберите [rekordbox: Установить Программное обеспечение для управления музыкой], затем щелкните [Запустить].**

- Для закрытия меню CD-ROM щелкните [Выход].

**3 При отображении экрана лицензионного соглашения выберите [Русский], внимательно прочтите Лицензионное соглашение с конечным пользователем, затем щелкните [Продолжить].**

- Можно выбрать любой из нескольких языков, если такой язык поддерживается системной средой компьютера.

**4 Если вы даете согласие на Лицензионное соглашение с конечным пользователем, щелкните [Согласен].**

- Если вы не согласны с положениями Лицензионное соглашение с конечным пользователем, щелкните [Не согласен] и прервите установку.

**5 Следуя инструкциям на экране установите rekordbox.****❖ Процедура установки (Windows)**

- Для установки и удаления rekordbox требуется авторизация администратора компьютера. Перед установкой rekordbox (Mac/Windows) войдите в систему как пользователь с правами администратора компьютера.

**1 Вставьте CD-ROM в дисковод оптического диска компьютера.**

Отображается меню CD-ROM.

- Если меню CD-ROM не отображается при загрузке CD-ROM, откройте дисковод оптического диска из [Компьютер (или Мой компьютер)] в меню [Пуск], затем дважды щелкните по иконке [CD\_menu.exe].

**2 При отображении меню CD-ROM выберите [rekordbox: Установить Программное обеспечение для управления музыкой], затем щелкните [Запустить].**

- Для закрытия меню CD-ROM щелкните [Выход].

**3 При отображении экрана выбора языка, выберите [Русский] и щелкните [OK].**

- Можно выбрать любой из нескольких языков, если такой язык поддерживается системной средой компьютера.

**4 При отображении экрана лицензионного соглашения внимательно прочтите Лицензионное соглашение с конечным пользователем. Если вы даете согласие на Лицензионное соглашение с конечным пользователем, щелкните [Согласен].**

- Если вы не согласны с положениями Лицензионное соглашение с конечным пользователем, щелкните [Отмена] и прервите установку.

## 5 Следуя инструкциям на экране установите rekordbox.

- Если установка уже производится, для ее отмены щелкните [Отмена].

## Запуск rekordbox (Mac/Windows)/ Просмотр Инструкции по эксплуатации

Перед использованием rekordbox войдите в систему как пользователь, обладающий правами администратора компьютера.

- При запуске rekordbox в первый раз требуется ввести лицензионный ключ. Лицензионный ключ имеется на упаковке CD-ROM.

При запуске rekordbox, инструкции по эксплуатации можно просмотреть в меню [Помощь] в rekordbox.

- Если компьютер подключен к Интернету, то можно войти на Онлайн руководство и сайт поддержки в Интернет.

### ❖ Для Mac OS X

С помощью Finder откройте папку [Application], затем дважды щелкните по [rekordbox 2.x.x.app].

- 2.x.x означает версию rekordbox.

### ❖ Для Windows® 8, Windows® 7, Windows Vista® и Windows® XP

Дважды щелкните по иконке [rekordbox 2.x.x] (ярлыку) на рабочем столе.

- 2.x.x означает версию rekordbox.

## Установка rekordbox (iOS/Android)

Установите rekordbox (iOS/Android) на мобильном устройстве (смартфон, планшетник, др.). Более подробную информацию об установке и версиях поддерживаемых операционных систем смотрите на нашем вебсайте (<http://www.rekordbox.com>).

## Использование сайта поддержки в Интернет

Перед выполнением запросов по процедурам управления и техническим вопросам, связанным с rekordbox, прочтите инструкции по эксплуатации и онлайн руководство к rekordbox (Mac/Windows), а также раздел часто задаваемых вопросов на сайте поддержки rekordbox в Интернет.

### <сайт поддержки rekordbox в Интернет>

<http://www.rekordbox.com>

- Перед выполнением запросов относительно rekordbox требуется зарегистрироваться на сайте поддержки rekordbox в Интернет.
- Приготовьте лицензионный ключ, так как его нужно будет ввести во время регистрации пользователя. Также, не забудьте имя пользователя (ваш адрес электронной почты) и пароль, указанный при регистрации пользователя, а также лицензионный ключ.
- PIONEER CORPORATION собирает ваши личные данные для следующих целей:
  - 1 Обеспечение технической поддержки купленного изделия
  - 2 Информирование об изделиях или событиях по электронной почте
  - 3 Сбор отзывов от клиентов во время исследования с целью планирования ассортимента изделий
  - Ваши личные данные хранятся в конфиденциальности в соответствии с политикой о неразглашении, разработанной нашей компанией.
  - Политика Pioneer о неразглашении доступна на сайте поддержки rekordbox в Интернет.
- При выполнении запросов относительно rekordbox, пожалуйста, укажите тип компьютера и технические характеристики (ЦП, установленная память, другие подключенные периферийные устройства, др.), используемую операционную систему и версию, а также конкретную информацию по имеющемуся вопросу.
  - Для информации по конфигурации компьютера с периферийными устройствами не производства Pioneer с целью получения соответствующей технической поддержки обращайтесь к соответствующему производителю или продавцу.
- Дальнейшие обновления версии помогут повысить функциональность и производительность rekordbox. Программы обновлений будут доступны для загрузки на сайте поддержки rekordbox в Интернет. Настоятельно рекомендуем производить данные обновления и всегда использовать наиболее свежую версию rekordbox.

# Подключения

- При выполнении или изменении подключений, обязательно отключите питание и отсоедините силовой кабель от розетки.
  - Смотрите инструкции по эксплуатации к подключаемому компоненту.
  - После завершения всех подключений между устройствами подключите силовой кабель.
- Если для подключения используется LAN кабель, то следует использовать поставляемый с данным изделием LAN кабель или STP (экранированная витая пара) кабель.
  - Не отсоединяйте LAN кабель, если музыкальные файлы и/или информация используется совместно через PRO DJ LINK.

## Описания терминалов

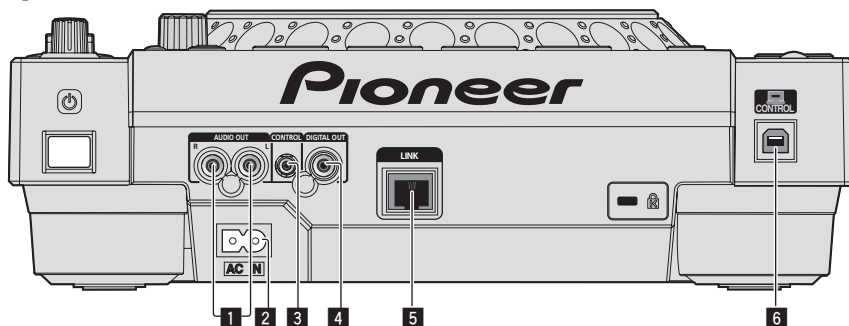

### 1 Терминалы AUDIO OUT L/R

Подключите сюда аудиокабели (поставляются).

### 2 AC IN

Подключите его к розетке.

После завершения всех подключений между устройствами подключите силовой кабель.

Используйте только поставляемый силовой кабель.

### 3 Терминал CONTROL

Данный терминал используется для взаимоподключения DJ проигрывателей через монофонический кабель с

миништекером (Ø 3,5 мм) (продается отдельно) для передачи сигналов управления для релейного воспроизведения.

➔ Подключения для последовательного воспроизведения (стр. 14)

### 4 Терминал DIGITAL OUT

Подключите сюда цифровой коаксиальный кабель.

### 5 Терминал LINK

Подключите сюда LAN кабель (поставляется).

### 6 Порт USB

Подключите к компьютеру.

## Основной стиль

Воспроизведение на данном аппарате выполняется в основном с использованием дорожек, подготовленных с помощью установленного на компьютере rekordbox.

- Подробнее об управлении rekordbox смотрите инструкции по эксплуатации к rekordbox (Mac/Windows). Инструкции по эксплуатации к rekordbox (Mac/Windows) можно увидеть через меню rekordbox (Mac/Windows) [Помощь].
- Также, с помощью подключения PRO DJ LINK, для DJ проигрывателей и DJ микшеров можно подключить до четырех совместимых с PRO DJ LINK проигрывателей, используя LAN кабели (CAT5e).
- В зависимости от используемой комбинации моделей может потребоваться концентратор-коммутатор (продается отдельно). Используйте концентратор-коммутатор на 100 Мбит/с или больше. Некоторые концентратор-коммутаторы могут не срабатывать соответствующим образом.
- Концентратор-коммутатор (продается отдельно) необходим для подключения микшера, оборудованного только одним LAN портом. Если микшеры оборудованы количеством LAN портов, достаточным для всех DJ проигрывателей и компьютеров в системе, подключите напрямую к LAN портам на задней панели микшера без использования концентратора.
- Используйте маршрутизатор беспроводной сети (продается отдельно) и точку доступа (продается отдельно), соответствующие стандартам IEEE802.11n или IEEE802.11g. В зависимости от условий передачи сигнала в используемой среде, а также маршрутизатора беспроводной сети или точки доступа, подключения PRO DJ LINK могут не срабатывать соответствующим образом.

### Подключение к микшеру только с одним LAN портом

При подключении к микшеру только с одним LAN портом через концентратор-коммутатор, для максимального использования функций управления музыкальными файлами rekordbox, установите одинаковый номер канала для микшера, к которому подключен аудиокабель или коаксиальный цифровой кабель, и для проигрывателя, отображенного в нижней левой части дисплея основного блока.

(Пример: Когда аудиокабель подключен к каналу 1)

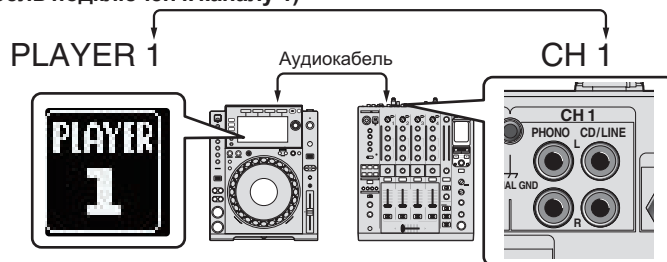

Для переключения номера проигрывателя выполните процедуру ниже.

- ① Отсоедините устройство USB и LAN кабель.
- ② Нажимайте кнопку [MENU (UTILITY)] более 1 секунды и отобразите экран [UTILITY].
- ③ Вращая поворотный селектор, выберите [PLAYER No.], затем нажмите поворотный селектор.
- ④ Вращая поворотный селектор, выберите нужный номер проигрывателя, затем нажмите поворотный селектор для ввода.

UTILITY	
LIBRARY CREATOR	FOLDER
HISTORY NAME	HISTORY
PLAYER No.	▶ 1
LINK STATUS	CONNECTED
MIDI CHANNEL	7
DIGITAL_OUT	24bit

- ⑤ Нажмите кнопку [MENU (UTILITY)] для завершения настройки.

## PRO DJ LINK (Экспорт USB)

- С помощью устройства памяти (устройство флэш-памяти, жесткий диск, др.) можно передавать музыкальные файлы и данные rekordbox между данным аппаратом и устройством памяти, без переноса компьютера в кабину DJ. Это позволяет использовать такую информацию как списки воспроизведения, метки и петли, которые были установлены заранее с помощью rekordbox для исполнений.

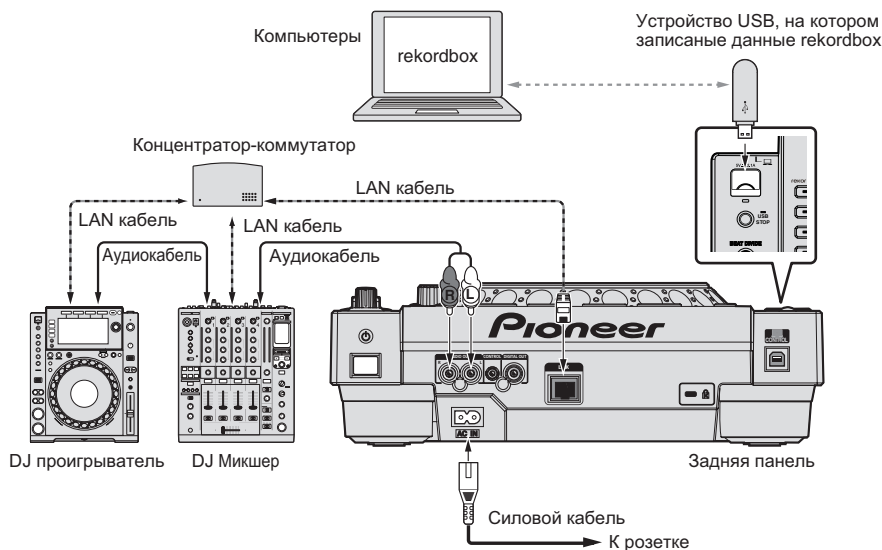

## PRO DJ LINK (Экспорт LINK)

- Перенеся компьютер с установленным rekordbox в кабину DJ и подключив к данному аппарату через LAN кабель (CAT5e) или через маршрутизатор беспроводной сети LAN (Wi-Fi), можно будет выбирать и воспроизводить дорожки в rekordbox. Это позволяет использовать такую информацию как списки воспроизведения, метки и петли, которые были установлены заранее с помощью rekordbox для исполнений.
- Подключив мобильное устройство с установленным rekordbox (iOS/Android) через USB кабель или маршрутизатор беспроводной сети LAN (Wi-Fi), можно будет выбирать и воспроизводить дорожки в rekordbox. Это позволяет использовать такую информацию как списки воспроизведения, метки и петли, которые были установлены заранее с помощью rekordbox для исполнений.
- С помощью проводных подключений LAN можно подключить до двух компьютеров, на которых установлен rekordbox.
- С помощью беспроводных подключений LAN (Wi-Fi) можно подключить до четырех компьютеров или мобильных устройств, на которых установлен rekordbox.

### Устройства iPod/iPhone/iPad, которые можно подключить к данному изделию

- Данное изделие поддерживает iPhone 5, iPhone 4S, iPhone 4, iPhone 3GS, iPad (4-е поколение), iPad mini, iPad (3-е поколение), iPad 2, iPad и iPod touch (3-е, 4-е и 5-е поколения).
- Наиболее свежую информацию по совместимости можно найти на веб-странице Pioneer (<http://pioneerdj.com/support/>).

### ❖ Использование концентратора-коммутатора

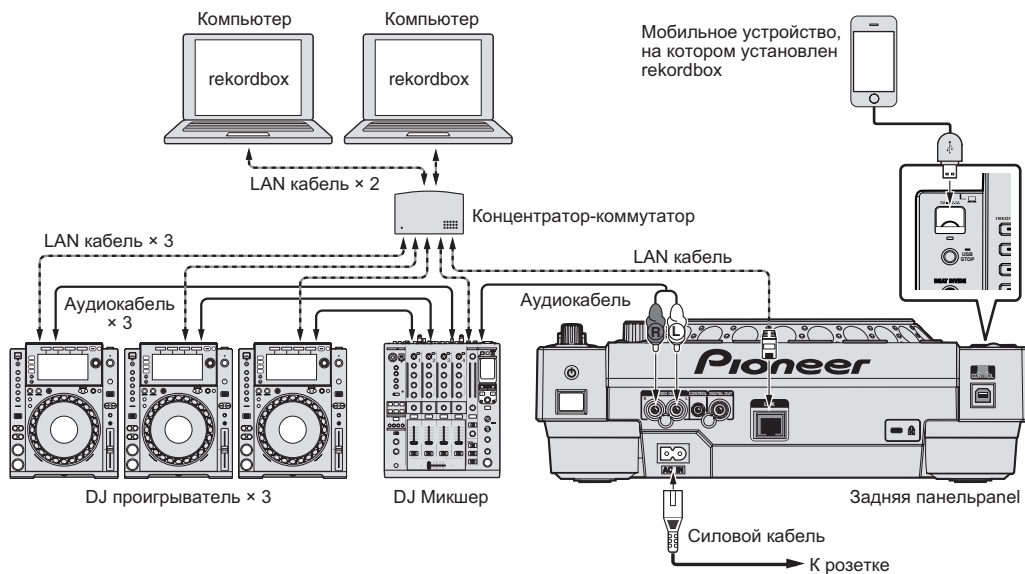

- Для подключения данного аппарата с iPod, iPhone или iPad используйте ваш кабель iPod.
- Концентратор-коммутатор (продается отдельно) необходим для подключения микшера, оборудованного только одним LAN портом. Если микшеры оборудованы количеством LAN портов, достаточным для всех DJ проигрывателей и компьютеров в системе, подключите напрямую к LAN портам на задней панели микшера без использования концентратора.

### ❖ Использование маршрутизатора беспроводной сети и точек доступа

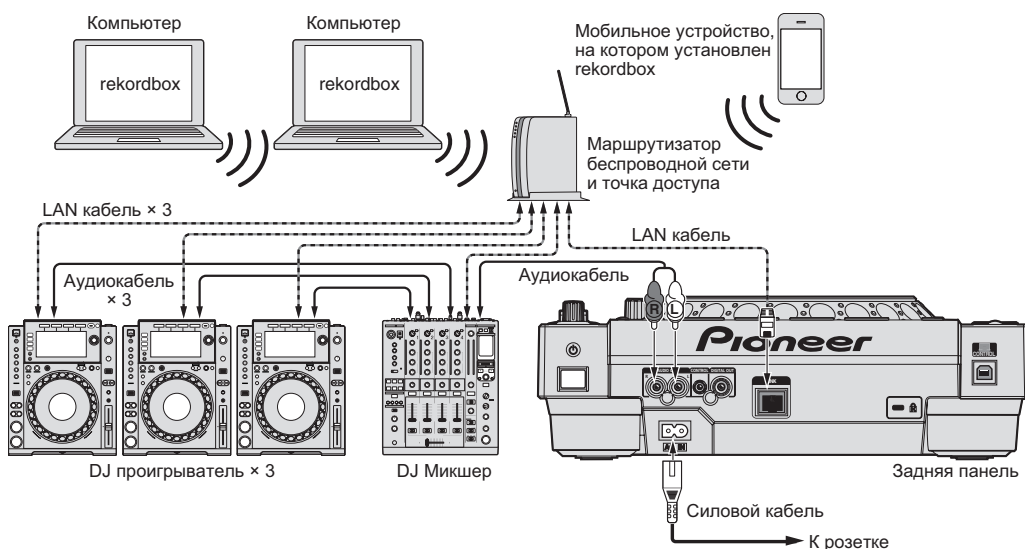

#### Предостережения

Для максимального использования функций управления музыкальными файлами rekordbox, установите одинаковый номер канала для подключенного к микшеру аудиокабеля или коаксиального цифрового кабеля и для проигрывателя.

Если номер проигрывателя отличается, переключите настройку [PLAYER No.] на экране [UTILITY].

- При подключении устройства хранения к данному аппарату [PLAYER No.] отображается серым и не может изменяться. Отсоедините устройство хранения или LAN кабель и отмените подключение, затем переключите настройку.

## Использование программного обеспечения DJ других марок

На данном аппарате можно также выводить информацию по управлению кнопками, ручкой регулировки темпа, др. в универсальном формате MIDI. Подключившись к компьютеру через USB кабель, на котором установлено совместимое с MIDI программное обеспечение DJ, программным обеспечением DJ можно будет управлять от CDJ-900nexus. Звучание музыкальных файлов, воспроизводящихся на компьютере, также можно выводить от CDJ-900nexus. Подробнее, смотрите *О программном драйвере (Windows)* на стр. 37 и *Использование программного обеспечения DJ других марок* на стр. 39.

- Подключите компьютер, на котором установлена Mac OS X (10.5.8, 10.6, 10.7 или 10.8), Windows Vista®, Windows® XP, Windows 7 или Windows 8/Windows 8 Pro.

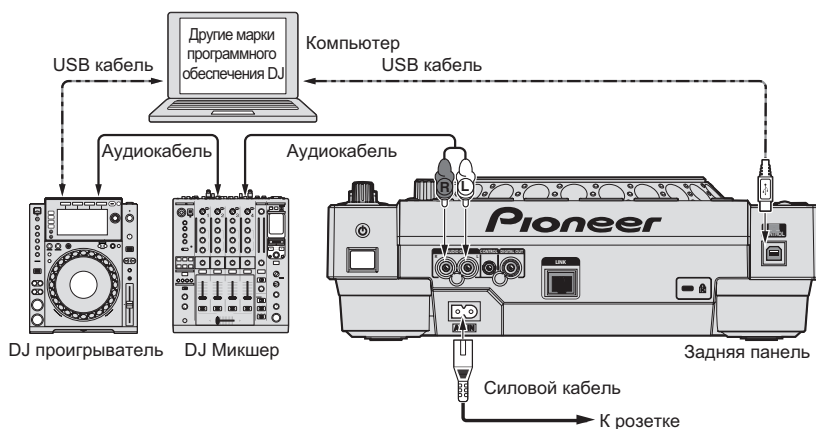

## Подключения для последовательного воспроизведения

Когда данный аппарат и DJ проигрыватель Pioneer взаимоподключены через их терминалы [CONTROL] с помощью кабеля с миништекером ( $\varnothing 3,5$  мм), то становится возможным выполнять релейное воспроизведение между двумя DJ проигрывателями (стр. 29).

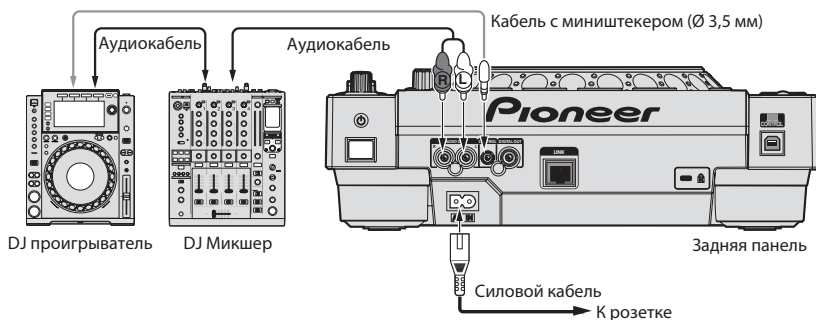



# Названия деталей и функции

## Панель управления

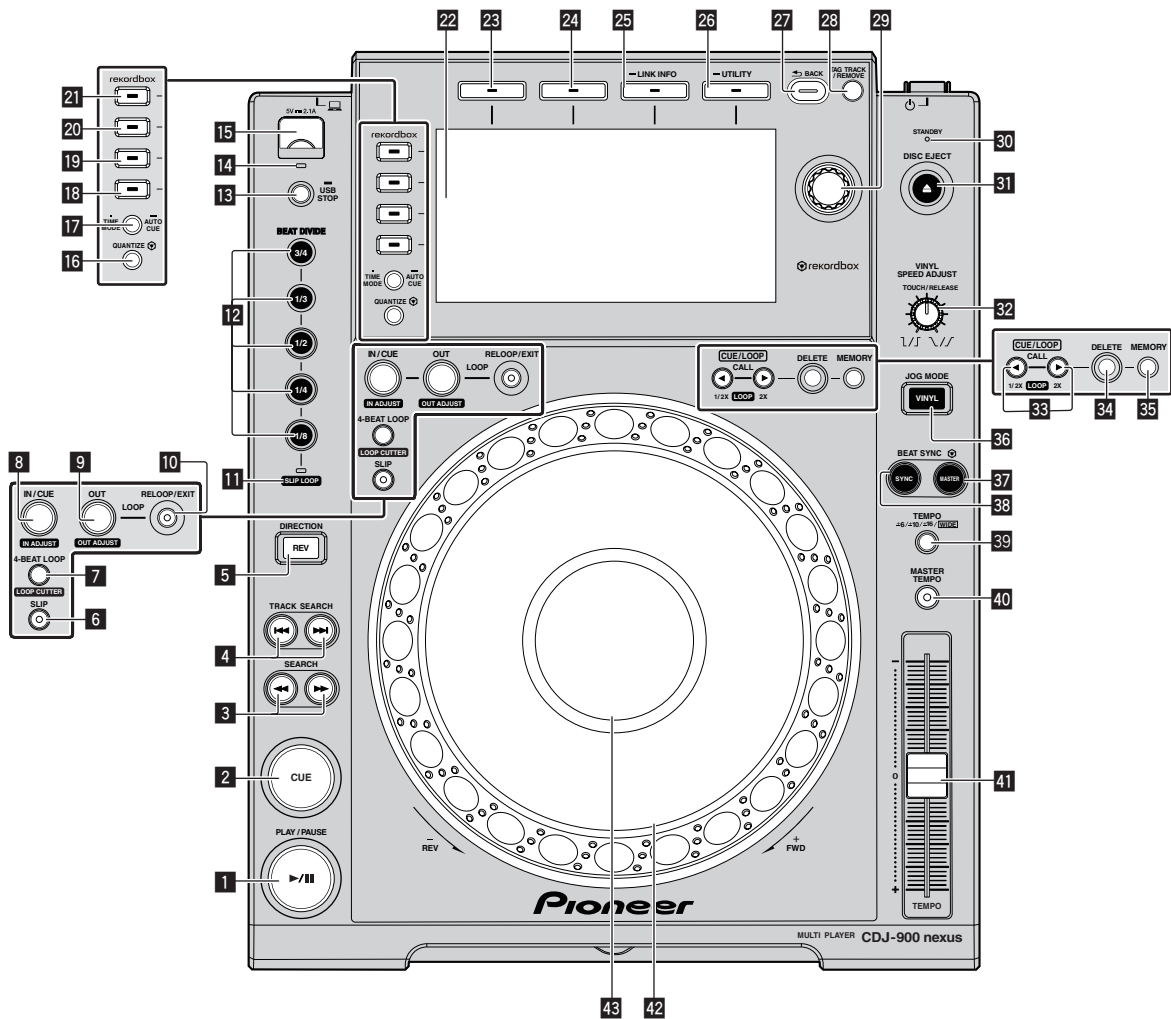

### 1 Кнопка PLAY/PAUSE ►/||

Высвечивается при воспроизведении дорожек и мигает в режиме паузы.  
 ⇨ Пауза (стр.22)

### 2 Кнопка CUE

Высвечивается при установке точки метки (кроме режима поиска дорожки) и мигает, когда можно установить новую точку метки в режиме паузы.  
 ⇨ Настройка Метки (стр.24)

### 3 Кнопки SEARCH ◀◀, ▶▶

Пока нажата кнопка, дорожка прокручивается вперед/прокручивается назад.  
 ⇨ Сканирование вперед и назад (стр.22)

### 4 Кнопки TRACK SEARCH ◀◀◀, ▶▶▶

Используйте их для перехода на начала дорожек.  
 ⇨ Нахождение начала дорожки (Поиск дорожки) (стр.22)

### 5 Кнопка DIRECTION REV

Используйте для включения или отключения реверсного воспроизведения.  
 ⇨ Реверсное воспроизведение (стр.23)

### 6 Кнопка SLIP

⇨ Использование режима скольжения (стр.27)

### 7 Кнопка 4-BEAT LOOP (LOOP CUTTER)

Используется для автоматической установки петли. При нажатии во время воспроизведения петли, петля прерывается.  
 ⇨ Автоматическая установка петель (4-ударная петля) (стр.25)

### 8 Кнопка IN/CUE (IN ADJUST)

Используйте для установки и точной регулировки точки входа в петлю.  
 ⇨ Настройка Петли (стр.24)

### 9 Кнопка OUT (OUT ADJUST)

Используйте для установки и точной регулировки точки выхода из петли.  
 ⇨ Настройка Петли (стр.24)

### 10 Кнопка RELOOP/EXIT

Используйте для возврата на воспроизведение петли (возврат к петле) или отмены воспроизведения петли (выход из режиме возврата к петле).  
 ⇨ Возврат на воспроизведение Петли (Возврат в петлю) (стр.25)

### 11 Индикатор SLIP LOOP

Высвечивается при использовании функции скольжения. При нажатии кнопки [BEAT DIVIDE] при включенном индикаторе [SLIP LOOP] включается функция скользящей ударной петли.

⇒ Скользящая петля (р.28)

### 12 Кнопка BEAT DIVIDE

Включает и отключает функцию разделения ударов.

⇒ Использование функции разделения удара (стр.27)

### 13 Кнопка USB STOP

Нажимайте как минимум 2 секунды до отсоединения устройства USB.

⇒ Подключение и отсоединение устройств USB (стр.21)

### 14 Индикатор USB

Мигает, когда данный аппарат находится в связи с устройством USB.

⇒ Подключение и отсоединение устройств USB (стр.21)

### 15 Слот подключения устройства USB

Подключите сюда устройство USB.

⇒ Подключение и отсоединение устройств USB (стр.21)

### 16 Кнопка QUANTIZE

Нажмите данную кнопку для использования функции квантования.

Когда функция квантования включена, при установке точки входа в петлю, точки выхода из петли или метки, точка автоматически устанавливается на место ближайшего удара.

Также можно будет использовать петлевание, реверсирование, скольжение, др. без прерывания ритма.

• Когда функция квантования включена, то на дисплее основного блока отображается [QUANTIZE].

⇒ Дисплей основного блока (стр.18)

Функция квантования не срабатывает в следующих ситуациях ([QUANTIZE] отображается серым):

• При воспроизведении дорожек, записанных на дисках

• При воспроизведении музыкальных файлов, которые не были проанализированы на rekordbox

### 17 Кнопка TIME MODE/AUTO CUE

При одном нажатии переключается режим отображения времени на дисплее основного блока (оставшееся время или прошедшее время).

При нажатии более 1 секунды включается или отключается режим автоматической метки.

⇒ Настройка автоматической метки (стр.24)

### 18 Кнопка DISC

Нажмите данную кнопку для воспроизведения музыкальных файлов на CD или CD-ROM.

⇒ Воспроизведение подключенного или вставленного в данный аппарат носителя (стр.21)

### 19 Кнопка USB

Нажмите данную кнопку для воспроизведения музыкальных файлов на устройстве USB.

⇒ Воспроизведение подключенного или вставленного в данный аппарат носителя (стр.21)

### 20 Кнопка LINK

Воспроизведение музыкальных файлов на других DJ проигрывателях

⇒ Воспроизведение музыкальных файлов на других DJ проигрывателях (стр.21)

### 21 Кнопка rekordbox

Нажмите данную кнопку для воспроизведения музыкальных файлов в rekordbox.

⇒ Воспроизведение библиотеки rekordbox на компьютере или мобильном устройстве (стр.22)

### 22 Дисплей основного блока

Когда все кнопки [BROWSE], [TAG LIST] и [INFO (LINK INFO)] отключены, экран переключается на экран режима обычного воспроизведения.

⇒ Дисплей основного блока (стр.18)

### 23 Кнопка BROWSE

Нажмите данную кнопку для отображения экрана [BROWSE].

⇒ Переключение на экран просмотра (стр.29)

### 24 Кнопка TAG LIST

Нажмите данную кнопку для отображения экрана [TAG LIST].

⇒ Редактирование списков тэгов (стр.32)

### 25 Кнопка INFO (LINK INFO)

Нажмите данную кнопку для отображения экрана [INFO].

При нажатии более 1 секунды отображается подробная информация о дорожках, загруженных в DJ проигрыватель.

⇒ Отображение подробной информации о текущей загруженной дорожке (стр.34)

### 26 Кнопка MENU (UTILITY)

При одном нажатии отображается экран меню.

При нажатии данной кнопки более 1 секунды отображается экран [UTILITY].

⇒ Отображение экрана [UTILITY] (стр.35)

### 27 Кнопка BACK

Нажмите данную кнопку один раз для возврата к предыдущему экрану.

Нажимайте более 1 секунды для перехода на верхний слой.

⇒ Воспроизведение подключенного или вставленного в данный аппарат носителя (стр.21)

### 28 Кнопка TAG TRACK/REMOVE

Используйте их для добавления и удаления дорожек из списка тэгов.

⇒ Редактирование списков тэгов (стр.32)

### 29 Поворотный селектор

При выборе дорожек или настройке параметров, курсор перемещается при проворачивании поворотного селектора. Для ввода нажмите поворотный селектор.

### 30 Индикатор STANDBY

Высвечивается в режиме ожидания.

⇒ Установка автоматического режима ожидания (стр.36)

### 31 Кнопка DISC EJECT

Используйте для извлечения дисков.

⇒ Извлечение дисков (стр.20)

### 32 Ручка VINYL SPEED ADJUST TOUCH/RELEASE

⇒ Регулировка скорости, на которой воспроизведение замедляется, затем приостанавливается при нажатии верхней части поворотного переключателя, и скорости, при которой устанавливается обычное воспроизведение при нажатии верхней части поворотного переключателя. (стр.23)

### 33 Кнопки CUE/LOOP CALL ◀(LOOP 1/2X), ▶(LOOP 2X)

Используются для вызова сохраненных точек меток и петель.

⇒ Вызов сохраненных точек меток или петель (стр.26)

При нажатии во время воспроизведения петли, петля прерывается или увеличивается.

⇒ Срезание петель (Срезание петли) (стр.25)

⇒ Увеличение петель (удвоение петли) (стр.25)

### 34 Кнопка DELETE

Используется для удаления точек меток и петель.

⇒ Удаление точек по-отдельности (стр.26)

### 35 Кнопка MEMORY

Используется для сохранения точек меток и петель в памяти.

⇒ Сохранение точек меток или петель (стр.26)

**36 Кнопка JOG MODE VINYL**

При каждом нажатии переключается режим VINYL и CDJ. При выборе режима VINYL высвечивается индикатор.

➔ Переключение режима поворотного переключателя (стр.23)

**37 Кнопка BEAT SYNC MASTER**

Используйте для установки загруженной в данный аппарат дорожки в качестве эталона для функции синхронизации ударов.

➔ Использование функции синхронизации ударов (стр.28)

**38 Кнопка BEAT SYNC**

Используйте для включения функции синхронизации ударов.

➔ Использование функции синхронизации ударов (стр.28)

**39 Кнопка TEMPO ±6/±10/±16/WIDE**

Используйте для переключения диапазона регулировки скорости воспроизведения.

➔ Регулировка скорости воспроизведения (Управление темпом) (стр.22)

**40 Кнопка MASTER TEMPO**

Используйте для включения или отключения функции основного темпа.

➔ Регулировка скорости воспроизведения без изменения высоты (Основной темп) (стр.22)

**41 Ползунок TEMPO**

Используйте для регулировки скорости воспроизведения дорожки.

➔ Регулировка скорости воспроизведения (Управление темпом) (стр.22)

**42 Поворотный переключатель**

Может использоваться для таких операций как скрэтчинг, изменения высоты тона, др.

➔ Управление поворотным переключателем (стр.23)

**43 Раздел дисплея поворотного переключателя**

➔ Раздел дисплея поворотного переключателя (стр.19)

**Задняя панель**

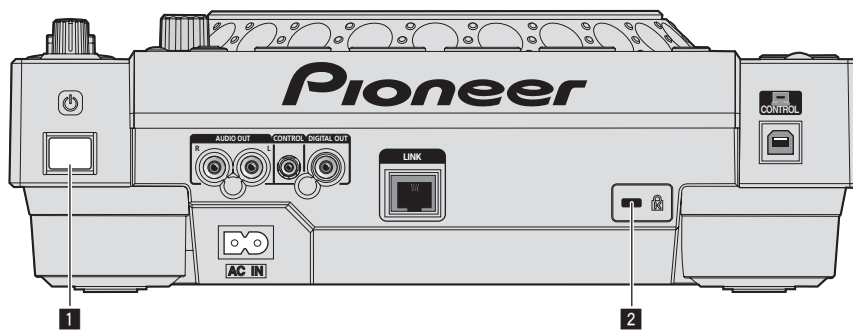

Для информации по используемым для подключения терминалам смотрите *Описания терминалов* на стр. 11.

**1 Переключатель** ⏻

Включение и отключение питания данного аппарата.

**2 Слот замка Кенсингтона**

**Фронтальная панель**

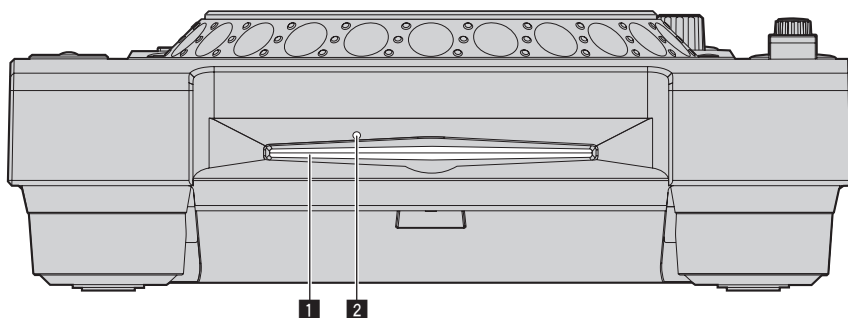

**1 Загрузочный слот диска**

**2 Отверстие для шпильки принудительного извлечения диска**

**О принужденном извлечении дисков**

- Если невозможно извлечь диск нажатием кнопки [DISC EJECT], диск можно извлечь принудительно, вставив шпильку принудительного извлечения диска в отверстие для шпильки принудительного извлечения диска на фронтальной панели основного блока.
- При принужденном извлечении диска следуйте процедуре ниже.

## 1 Нажмите переключатель [⏻] и отключите питание данного аппарата, отсоедините силовой кабель от розетки, затем подождите 1 минуту или больше.

Никогда не извлекайте диск принужденно сразу после отключения питания аппарата. Это опасно по некоторым причинам, описанным ниже. Диск все еще будет вращаться при извлечении и может ударить по пальцам, др. и причинить травму. Также, фиксатор диска будет вращаться непостоянно, что может поцарапать диск.

## 2 Используйте поставляемую шпильку принудительного извлечения диска. (Не используйте ничего другого.)

Поставляемая шпилька принудительного извлечения диска крепится на нижней панели данного аппарата. Когда шпилька вставляется до конца в отверстие, диск извлекается на расстояние от 5 мм до 10 мм из загрузочного слота диска. Захватите диск пальцами и вытяните из слота.

## Дисплей основного блока

### Экран режима обычного воспроизведения

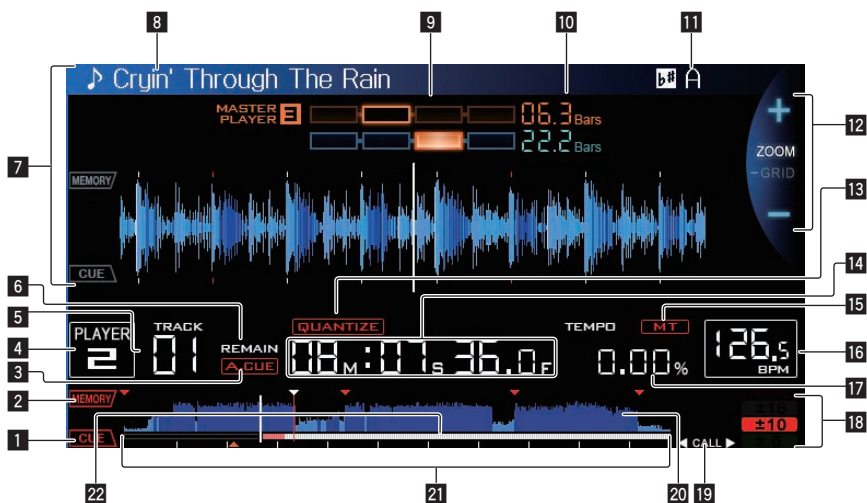

#### 1 CUE

Места расположения текущих установленных точек метки и точек петли отображаются в виде отметок.

#### 2 MEMORY

Записанные на устройствах USB точки метки и точки петли отображаются в виде отметок.

#### 3 A. CUE

Высвечивается при установке автоматической метки.  
⇒ *Настройка автоматической метки (стр.24)*

#### 4 PLAYER

Обозначает номер проигрывателя (1 – 4), назначенного для данного аппарата.

#### 5 TRACK

Обозначает номер дорожки (01 – 99).

#### 6 REMAIN

Высвечивается при установке экрана времени на остающееся время.

#### 7 Раздел информационного дисплея

Здесь отображается увеличенная форма сигнала, проанализированная с помощью rekordbox.

#### 8 Имя дорожки

#### 9 PHASE METER

Обозначает количество отклонений строк и ударов по сравнению с эталонным проигрывателем во время использования функции синхронизации ударов.

#### 10 BEAT COUNTDOWN

Обозначает количество линий или ударов от текущего воспроизводимого места до ближайшей сохраненной точки метки.

#### 11 KEY

Обозначает ключ дорожки.

#### 12 Дисплей режима ZOOM и GRID ADJUST

При нажатии поворотного селектора более 1 секунды режим переключается на режим [ZOOM] или режим [GRID ADJUST].

- [ZOOM] режим: Форма сигнала увеличивается или уменьшается при вращении поворотного селектора.
- Режим [GRID ADJUST]: При вращении поворотного селектора регулируется сетка ударов.  
Сетку ударов можно отрегулировать с помощью кнопки [MENU (UTILITY)].

— [reset]: Выполняет сброс отрегулированной сетки ударов.

— [snap grid (CUE)]: Перемещает первый удар на позицию текущей установленной метки.

— [SHIFT GRID]: Отражает результаты, настроенные во время синхронизации (модуляция звучания, др.) на сетке ударов.

#### 13 QUANTIZE

Отображается при включении [QUANTIZE].

#### 14 Дисплей времени (минуты, секунды и кадры)

В секунду содержится 75 кадров.

#### 15 MT

Высвечивается при установке основного темпа.

⇒ *Регулировка скорости воспроизведения без изменения высоты (Основной темп) (стр.22)*

#### 16 BPM

Отображает BPM (удары в минуту) текущей воспроизводимой дорожки.

- BPM, измеренный на данном аппарате, может отличаться от BPM, обозначенного на диске или на DJ микшере Pioneer, др. Это происходит по причине различия методов, используемых для измерения BPM и не является неисправностью.



### 17 Дисплей скорости воспроизведения

Значение изменяется в зависимости от положения ползунка [TEMPO].

### 18 Дисплей диапазона регулировки скорости воспроизведения

Обозначает диапазон, в пределах которого можно отрегулировать скорость воспроизведения в отношении исходной скорости воспроизведения на носителе.

### 19 Дисплей ударов CALL/LOOP

- В любое время отображается , кроме режимов петлевого или скользящего ударной петли. При его отображении можно будет вызывать точки меток или петель с помощью кнопки [CUE/LOOP CALL ◀(LOOP 1/2X), ▶(LOOP 2X)].
- В режиме петлевого отображается . В рамке отображается число, установленное с помощью кнопки [CUE/LOOP CALL ◀(LOOP 1/2X), ▶(LOOP 2X)]. При его отображении петлю можно срезать или удваивать с помощью кнопки [CUE/LOOP CALL ◀(LOOP 1/2X), ▶(LOOP 2X)].

1/2

- В режиме скользящей ударной петли отображается . В рамке отображается число, установленное с помощью кнопки [CUE/LOOP CALL ◀(LOOP 1/2X), ▶(LOOP 2X)]. При его отображении петлю можно срезать или удваивать с помощью кнопки [CUE/LOOP CALL ◀(LOOP 1/2X), ▶(LOOP 2X)].

### 20 Дисплей WAVE

Отображает дисплей WAVE, направление, др.

### 21 Дисплей адреса воспроизведения/дисплей шкалы (с 1-минутными интервалами)

Дорожка отображается в виде столбиковой диаграммы. Текущее место воспроизведения отображается белой вертикальной линией. При отображении прошедшего времени высвечивается левая кромка диаграммы. При отображении остающегося времени дисплей отключается с левой стороны. Когда остается менее 30 секунд времени воспроизведения дорожки, вся диаграмма медленно мигает, затем, когда остается менее 15 секунд, она мигает быстрее.

### 22 Измеритель кэш-памяти

Обозначает объем текущей воспроизводящейся дорожки, загруженной в кэш-память.

## Раздел дисплея поворотного переключателя

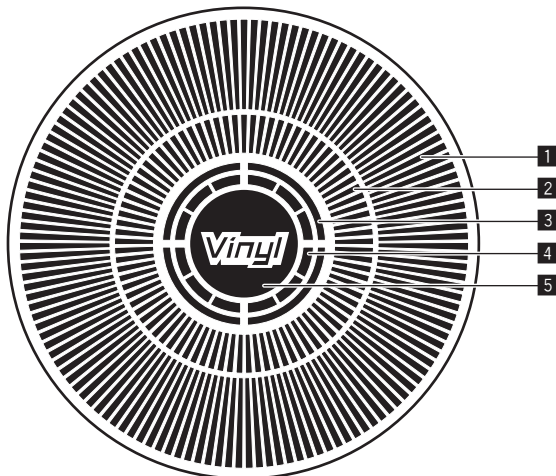

### 1 Дисплей управления

Обозначает место воспроизведения, одно полное вращение равно 135 кадрам. Поворачивается во время воспроизведения и останавливается в режиме паузы.

### 2 Дисплей точки метки/дисплей воспроизведения со скольжением

### 3 Дисплей состояния аудиопамати

Мигает во время записи аудиопамати. По завершения записи перестает мигать и остается высвеченным. Управление меткой в реальном времени может быть невозможным во время записи аудиопамати. Если недостаточно памяти из-за воспроизведения со скрэтчем, также мигает дисплей.

### 4 Дисплей определения касания поворотного переключателя

Когда режим поворотного переключателя установлен на VINYL, при нажатии высвечивается верхняя часть поворотного переключателя.

### 5 VINYL

Высвечивается при установке режима поворотного переключателя на VINYL.

➔ Управление поворотным переключателем (стр.23)



# Основное управление

## Включение питания

1 Выполните все подключения, затем подключите силовой кабель к розетке.

⇒ Подключения (стр.11)

2 Нажмите переключатель [⏻].

Высвечиваются индикаторы данного аппарата и включается питание.

## Отключение питания

Нажмите переключатель [⏻].

Питание данного аппарата отключается.

- Не отсоединяйте устройство USB и не отключайте питание данного аппарата, пока высвечен или мигает индикатор USB. Это может привести к удалению данных управления данным аппаратом и повредить устройство USB, сделав его нечитаемым.

## Загрузка и извлечение дисков

- Данный аппарат является однодисковым проигрывателем. Не загружайте несколько дисков.
- Не загружайте диски в загрузочный слот диска принудительно, когда питание данного аппарата отключено. Это может повредить диск и привести к поломке данного аппарата.
- Когда диск затягивается или извлекается, не применяйте противодействующую силу против направления движения диска. Это может повредить диск или данный аппарат.

### Загрузка дисков

1 Нажав переключатель [⏻], включите питание данного аппарата.

2 Загружайте диск в горизонтальном направлении в загрузочный слот диска этикеточной стороной вверх.

Воспроизведение запускается после считывания информации носителя.

- При загрузке диска с музыкальными файлами, записанными в иерархической структуре, воспроизведение запускается с дорожек на самом верхнем уровне.

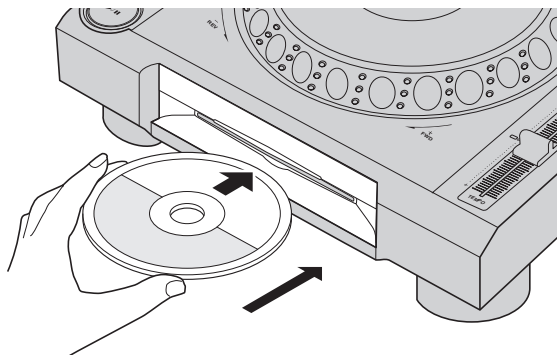

- Если включена функция автоматической метки, диск устанавливается на паузу в месте запуска звучания. В таком случае нажмите [PLAY/PAUSE▶/II] и запустите воспроизведение.  
⇒ Подробнее о автоматической метке смотрите *Настройка автоматической метки* на стр. 24.
- При подключении к данному аппарату или DJ проигрывателю Pioneer устройства USB, которое подключалось ранее, и при установке диска, на дисплее основного блока на несколько секунд отображается количество дисков, для которых сохранена информация диска.

### Извлечение дисков

1 Нажмите кнопку [DISC EJECT▲] и извлеките диск.

Диск извлекается из загрузочного отверстия диска.

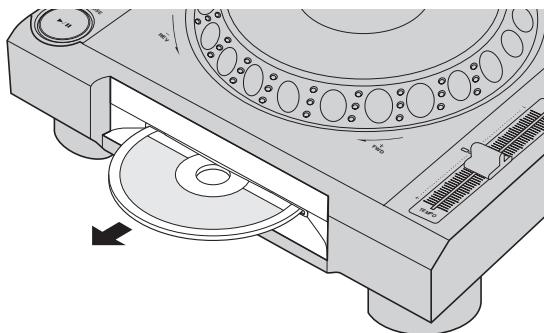

2 Вытяните диск, соблюдая меры предосторожности, чтобы не поцарапать сигнальную поверхность.

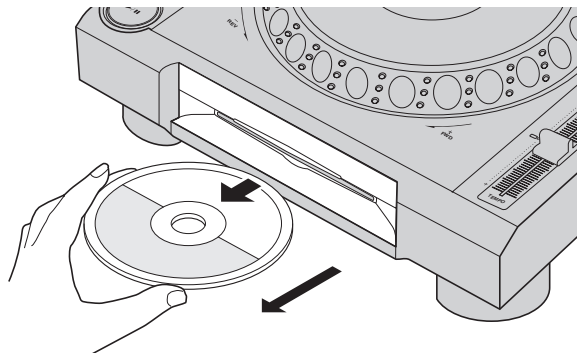

- Если кнопка [DISC EJECT▲] была нажата случайно, немедленно нажмите кнопку [PLAY/PAUSE▶/II]. Извлечение диска отменяется и аппарат устанавливается в состояние, в котором он находился до нажатия кнопки [DISC EJECT▲]. (Во время выполнения сброса звучание не выводится.)
- Когда [EJECT/LOAD LOCK] в меню [UTILITY] установлен на [LOCK], диски не могут извлекаться во время воспроизведения. Установите [EJECT/LOAD LOCK] на [UNLOCK] или нажмите кнопку [PLAY/PAUSE▶/II] и установите паузу воспроизведения, затем нажмите кнопку [DISC EJECT▲].

### ❖ О функции возобновления

Если диск был извлечен во время воспроизведения, при повторной загрузке одинакового диска воспроизведение возобновляется с точки, которая воспроизводилась в момент извлечения диска. Если диск был извлечен в режиме паузы, при повторной загрузке того диска устанавливается пауза на точке, когда он был извлечен. Данные точки сохраняются в памяти, пока не будет отключено питание данного аппарата или не будет загружен другой диск.

- Данная функция не может использоваться с устройствами USB.



## Подключение и отсоединение устройств USB

### Подключение устройств USB

- 1 Нажав переключатель [⏻], включите питание данного аппарата.
- 2 Подключите устройство USB к установочному слоту устройства USB.

### Отсоединение устройств USB

- 1 Нажимайте кнопку [USB STOP], пока не отключится индикатор USB.

Не отсоединяйте устройство USB и не отключайте питание данного аппарата, пока высвечен или мигает индикатор USB. Это может привести к удалению данных управления данным аппаратом и повредить устройство USB, сделав его нечитаемым.

- 2 Отсоедините устройство USB.

## Воспроизведение

В данном разделе описаны основные операции выбора дорожек и переключения экрана.

- ➔ *Воспроизведение музыкальных файлов на других DJ проигрывателях* (стр.21)
- ➔ *Воспроизведение библиотеки rekordbox на компьютере или мобильном устройстве* (стр.22)

### Воспроизведение подключенного или вставленного в данный аппарат носителя

- 1 Загрузите носитель в данный аппарат.
  - ➔ *Загрузка дисков* (стр.20)
  - ➔ *Подключение устройств USB* (стр.21)
- 2 Нажмите одну из кнопок носителей ([DISC] или [USB]).

Дорожки или папки отображаются в виде списка.

Можно переключить носитель, чье содержание отображено на дисплее основного блока.

Кнопка [DISC]: Отображает содержание на загруженном диске.

Кнопка [USB]: Отображает содержание на подключенном USB или мобильном устройстве.

- ➔ Подробнее о кнопке [LINK] смотрите *Воспроизведение музыкальных файлов на других DJ проигрывателях* на стр. 21.
  - ➔ Подробнее о кнопке [rekordbox] смотрите *Воспроизведение библиотеки rekordbox на компьютере или мобильном устройстве* на стр. 22.
- Если на устройстве USB была записана информация библиотеки rekordbox, то отображается библиотека rekordbox.
    - ➔ Подробнее о просмотре библиотеки rekordbox смотрите *Воспроизведение библиотеки rekordbox на компьютере или мобильном устройстве* на стр. 22.

- 3 Поверните поворотный селектор.

Переместите курсор и выберите параметр.

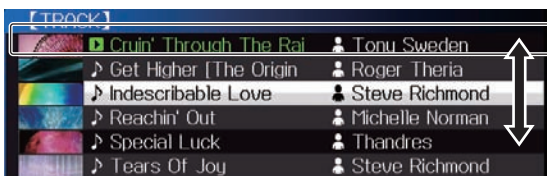

- Нажмите поворотный селектор и переместитесь на нижний уровень в папке. Для возврата на верхний уровень нажмите кнопку [BACK].
- При нажатии кнопки [BACK] более 1 секунды или при нажатии кнопки носителя для просматриваемого носителя, дисплей перемещается на самый верхний уровень.
- Дорожки в категории/папке текущей воспроизводимой дорожки также можно выбрать с помощью кнопок [TRACK SEARCH] [◀], [▶].
- Дорожки rekordbox (iOS/Android) работают в одиночном режиме, поэтому невозможно выполнять их поиск с помощью кнопок [TRACK SEARCH].

- 4 Выберите дорожку и нажмите поворотный селектор.

После загрузки дорожки экран переключается на экран обычного воспроизведения.

Дорожка загружается и запускается воспроизведение.

- ➔ Подробнее об экране обычного воспроизведения смотрите *Дисплей основного блока* на стр. 18.
- Когда [EJECT/LOAD LOCK] в меню [UTILITY] установлен на [LOCK], то невозможно будет загружать другие дорожки во время воспроизведения. Установите [EJECT/LOAD LOCK] на [UNLOCK] или нажмите кнопку [PLAY/PAUSE] [II] и установите паузу, затем загрузите дорожку.
- Если дорожка была загружена в режиме паузы, для запуска воспроизведения нажмите кнопку [PLAY/PAUSE] [II].
- Если включена функция автоматической метки, диск устанавливается на паузу в месте запуска звучания. В таком случае нажмите [PLAY/PAUSE] [II] и запустите воспроизведение.
  - ➔ Подробнее о автоматической метке смотрите *Настройка автоматической метки* на стр. 24.

### Воспроизведение музыкальных файлов на других DJ проигрывателях

На экране данного аппарата отображается содержание носителя информации, подключенного к другому подключенному через PRO DJ LINK проигрывателю, или мобильного устройства с установленным rekordbox.

- Информация по дискам, загруженным в другие проигрыватели не может просматриваться.

- 1 Подключите носитель информации или мобильное устройство с установленным rekordbox к другому проигрывателю, подключенному через PRO DJ LINK.

- 2 Нажмите кнопку [LINK].

Отображаются дорожки и папки на носителе информации, подключенном к другому проигрывателю, или на мобильном устройстве с установленным rekordbox.

- Если подключено несколько носителей, отображается экран выбора носителя.
- Если на носителе информации записана информация библиотеки rekordbox, то отображается библиотека rekordbox.
  - ➔ Подробнее о просмотре библиотеки rekordbox смотрите *Воспроизведение библиотеки rekordbox на компьютере или мобильном устройстве* на стр. 22.

- 3 Поверните поворотный селектор.

Переместите курсор и выберите параметр.

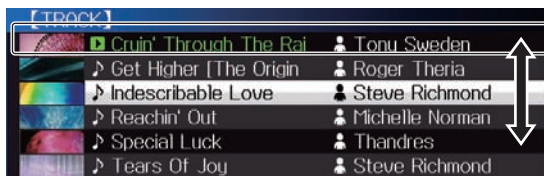

## 4 Выберите дорожку и нажмите поворотный селектор.

После загрузки дорожки экран переключается на экран обычного воспроизведения.

Дорожка загружается и запускается воспроизведение.

- ➔ Подробнее об экране обычного воспроизведения смотрите *Дисплей основного блока* на стр. 18.

### ❖ Если носитель содержит библиотеку rekordbox

Если на данном аппарате или на носителе информации, подключенном к другому подключенному через PRO DJ LINK проигрывателю записана информация библиотеки rekordbox, то отображается библиотека rekordbox.

- Музыкальные файлы отображаются в категориях (альбом, исполнитель, др.), установленных на rekordbox.
- Типы параметров в меню категории могут изменяться в предпочтениях rekordbox.

## Воспроизведение библиотеки rekordbox на компьютере или мобильном устройстве

Музыкальные файлы отображаются в категориях (альбом, исполнитель, др.), установленных на rekordbox.

### 1 Нажмите кнопку [rekordbox].

На дисплее основного блока данного аппарата отображается библиотека rekordbox.

- При использовании беспроводных подключений LAN (Wi-Fi), если во время подключения на дисплее основного блока данного аппарата отображается [Пожал., нажм.повор.селектор для разрешения мобильного подключения.], нажмите поворотный селектор для установки подключения.
- Для выбора мобильного устройства, подключенного через USB, нажмите кнопку [USB]. Также, для выбора мобильного устройства, подключенного к другому проигрывателю, который подключен с помощью PRO DJ LINK, нажмите кнопку [LINK].

### 2 Поверните поворотный селектор.

Переместите курсор и выберите параметр.

### 3 Выберите дорожку и нажмите поворотный селектор.

После загрузки дорожки экран переключается на экран обычного воспроизведения.

Дорожка загружается и запускается воспроизведение.

- ➔ Подробнее об экране обычного воспроизведения смотрите *Дисплей основного блока* на стр. 18.

## Загрузка предыдущих дорожек

Можно отобразить имена последних воспроизводившихся шести дорожек и можно выбрать данные дорожки.

### 1 Отобразите экран обычного воспроизведения.

### 2 Нажмите кнопку [MENU (UTILITY)].

### 3 Вращая поворотный селектор, выберите дорожку, затем нажмите поворотный селектор и установите воспроизведение.

- Отображение имен дорожек можно отменить, нажав кнопку [MENU] или [BACK].

## Пауза

### Во время воспроизведения, нажмите кнопку [PLAY/PAUSE ►/II].

Мигают кнопки [PLAY/PAUSE►/II] и [CUE]. При повторном нажатии кнопки [PLAY/PAUSE►/II] воспроизведение возобновляется.

- Если дорожки были загружены с диска, диск автоматически перестает вращаться, если в течение 100 минут не выполнялось любое действие в режиме паузы.

## Сканирование вперед и назад

### Нажмите одну из кнопок [SEARCH ◀◀, ▶▶].

Дорожка прокручивается вперед или назад, пока удерживается нажатой одна из кнопок [SEARCH ◀◀, ▶▶].

- Во время сканирования вперед или назад невозможно переместиться на другую категорию или папку.

## Нахождение начала дорожки (Поиск дорожки)

### Нажмите одну из кнопок [TRACK SEARCH I◀◀, ▶▶I].

Нажмите [▶▶I] для перехода на начало следующей дорожки.

При нажатии [I◀◀] воспроизведение запускается от начала текущей воспроизводящейся дорожки. При двойном подряд нажатии воспроизведение запускается от начала предыдущей дорожки.

- Функция поиска дорожек не позволяет переместиться на другую категорию или папку.
- Дорожки rekordbox (iOS/Android) работают в одиночном режиме, поэтому поиск начала других дорожек невозможен.

## Регулировка скорости воспроизведения (Управление темпом)

### Нажмите кнопку [TEMPO ±6/±10/±16/WIDE].

Диапазон регулировки ползунка [TEMPO] переключается при каждом нажатии кнопки. Настройка диапазона регулировки указана на дисплее основного блока.

Значение настройки	Единицы регулировки
±6	0,02 %
±10	0,05 %
±16	0,05 %
WIDE	0,5 %

Диапазон регулировки [WIDE] составляет ±100 %. При установке на -100 % воспроизведение приостанавливается.

- При включении питания диапазон регулировки устанавливается на ±10 %.

### Передвигайте ползунок [TEMPO] вперед или назад.

Темп повышается при движении в сторону [+ ] (вниз), снижается при движении в сторону [- ] (вверх). Скорость изменения скорости воспроизведения обозначается на дисплее скорости воспроизведения.

## Регулировка скорости воспроизведения без изменения высоты (Основной темп)

### 1 Нажмите кнопку [MASTER TEMPO].

Высвечиваются кнопка [MASTER TEMPO] и индикатор [MT] на дисплее основного блока.

### 2 Передвигайте ползунок [TEMPO] вперед или назад.

Высота не изменяется даже при изменении скорости воспроизведения с помощью ползунка [TEMPO].

- Звучание обрабатывается цифровой схемой, что приводит к снижению качества звучания.

## Реверсное воспроизведение

- Когда включена функция квантования, данная функция может срабатывать с небольшой задержкой, что связано с синхронизацией ударов.

### Нажмите кнопку [DIRECTION REV].

Высвечивается кнопка и запускается реверсное воспроизведение.

- Когда музыкальные файлы записаны в структуре папки, можно воспроизводить в обратном направлении только дорожки внутри одинаковой категории/папки. Также помните, что реверсное воспроизведение не будет запускаться незамедлительно.
- Направление, в котором скорость воспроизведения повышается или понижается в соответствии с направлением вращения поворотного переключателя переворачивается в обратную сторону.
- При выполнении таких операций как поиск дорожки и воспроизведение петли во время реверсного воспроизведения, мигает дисплей состояния аудиопамяти в разделе дисплея поворотного переключателя и воспроизведение со скрэтчем может быть недоступно.

## Управление поворотным переключателем

- В верхнюю часть поворотного переключателя встроен переключатель. Не располагайте предметы на поворотном переключателе или подвергайте его воздействиям силы.
- Попадание воды или других жидкостей в аппарат приведет к поломке.

## Переключение режима поворотного переключателя

### Нажмите кнопку [JOG MODE VINYL].

При каждом нажатии кнопки переключается режим VINYL и CDJ.

- Режим VINYL: При нажатии верхней части поворотного переключателя во время воспроизведения, воспроизведение приостанавливается, и при прокручивании поворотного переключателя в данный момент звучание выводится в соответствии с направлением вращения поворотного переключателя.
- Режим CDJ: Воспроизведение не приостанавливается даже при нажатии верхней части поворотного переключателя. Такие операции как воспроизведение со скрэтчем не могут выполняться.

## Изменение высоты тона

### Во время воспроизведения вращайте внешнюю часть поворотного переключателя, не касаясь верхней части.

Скорость воспроизведения повышается при вращении по часовой стрелке, уменьшается при вращении против часовой стрелки. При остановке вращения возобновляется воспроизведение на обычной скорости.

- Когда режим поворотного переключателя установлен на режим CDJ, та-же операция может выполняться путем вращения верхней части поворотного переключателя.

## Воспроизведение со скрэтчем

Когда режим поворотного переключателя установлен на режим VINYL, дорожки могут воспроизводиться в соответствии с направлением и скоростью вращения поворотного переключателя при вращении верхней части поворотного переключателя с одновременным его нажатием.

### 1 Нажмите кнопку [JOG MODE VINYL].

Установите режим поворотного переключателя на VINYL.

### 2 Во время воспроизведения нажмите верхнюю часть поворотного переключателя.

Воспроизведение замедляется и затем приостанавливается.

### 3 Вращайте поворотный переключатель в нужном направлении и с нужной скоростью.

Звучание воспроизводится в соответствии с направлением и скоростью вращения поворотного переключателя путем вращения поворотного переключателя с одновременным его нажатием.

### 4 Уберите руку с верхней части поворотного переключателя.

Возобновляется обычное воспроизведение.

## Поиск кадра

### Вращайте поворотный переключатель в режиме паузы.

Место установки паузы дорожки можно передвигать в единицах по 0,5 кадров.

- Место перемещается в направлении воспроизведения при вращении поворотного переключателя по часовой стрелке, и в обратном направлении при вращении против часовой стрелки. Место перемещается на 135 кадров за одно полное вращение поворотного переключателя.

## Сверхбыстрый поиск

### Вращайте поворотный переключатель, удерживая нажатой одну из кнопок [SEARCH ◀◀, ▶▶].

Дорожка быстро прокручивается вперед/быстро прокручивается назад в направлении вращения поворотного переключателя.

- При отпускании кнопки [SEARCH ◀◀, ▶▶] данная функция отменяется.
- При остановке вращения поворотного переключателя возобновляется обычное воспроизведение.
- Скорость быстрой прокрутки вперед/быстрой прокрутки назад может регулироваться в соответствии со скоростью вращения поворотного переключателя.

## Сверхбыстрый поиск дорожки

### Вращайте поворотный переключатель, удерживая нажатой одну из кнопок [TRACK SEARCH |◀◀, ▶▶|].

Дорожка прокручивается на высокой скорости в направлении вращения поворотного переключателя.

## Регулировка скорости, на которой воспроизведение замедляется, затем приостанавливается при нажатии верхней части поворотного переключателя, и скорости, при которой устанавливается обычное воспроизведение при нажатии верхней части поворотного переключателя.

### Вращайте [VINYL SPEED ADJUST TOUCH/RELEASE].

Скорость повышается при вращении по часовой стрелке, уменьшается при вращении против часовой стрелки.

- Когда режим поворотного переключателя установлен на режим VINYL, одновременно изменяется скорость, на которой воспроизведение запускается и приостанавливается при нажатии [PLAY/PAUSE ▶/||].

---

---

# Дополнительные операции

---

---

## Настройка Метки

**1 Во время воспроизведения, нажмите кнопку [PLAY/PAUSE ►/II].**

Воспроизведение устанавливается на паузу.

**2 Нажмите кнопку [CUE].**

Точка установки паузы дорожки устанавливается как точка метки. Мигает индикатор [PLAY/PAUSE►/II] и высвечивается индикатор [CUE]. В данный момент звучание не выводится.

- При установке новой точки метки, ранее установленная точка метки отменяется.

---

## Регулировка места точки метки

**1 Нажмите кнопки [SEARCH ◀◀, ▶▶], установив паузу на точке метки.**

Мигают индикаторы [PLAY/PAUSE►/II] и [CUE].

**2 Нажмите одну из кнопок [SEARCH ◀◀, ▶▶].**

Точка метки может регулироваться с точностью в шагах по 0,5 кадров.

- Та-же операция возможна с помощью поворотного переключателя.

**3 Нажмите кнопку [CUE].**

Место нажатия кнопки устанавливается как новая точка метки.

- При установке новой точки метки, ранее установленная точка метки отменяется.

---

## Возврат на Точку метки (Возврат к метке)

**Во время воспроизведения нажмите кнопку [CUE].**

Аппарат незамедлительно возвращается в текущую установленную точку метки и устанавливается на паузу.

- При нажатии [PLAY/PAUSE ►/II] воспроизведение запускается с точки метки.

---

## Проверка Точки метки (Сэмплер точки метки)

**Удерживайте нажатой кнопку [CUE] после возврата на точку метки.**

Воспроизведение запускается с установленной точки метки. Воспроизведение продолжается, пока удерживается нажатой кнопка [CUE].

- Если кнопка [PLAY/PAUSE ►/II] была нажата во время дискретизации метки, воспроизведение продолжается даже после высвобождения кнопки [CUE].

---

## Настройка Точки метки во время воспроизведения (Установка метки в режиме реального времени)

**Во время воспроизведения нажмите кнопку [IN/CUE (IN ADJUST)] в точке, где нужно установить точку метки.**

Точка, где была нажата кнопка, устанавливается как точка метки.

---

## Настройка автоматической метки

При загрузке дорожки или выполнении операции поиска дорожки, беззвучный раздел в начале дорожки пропускается, и точка метки автоматически устанавливается сразу перед точкой, откуда начинается звучание.

**Нажимайте кнопку [TIME MODE/AUTO CUE] более 1 секунды.**

[A. CUE] высвечивается.

- Автоматическая метка отключается при повторном нажатии [TIME MODE (AUTO CUE)] более 1 секунды.
- Настройка уровня автоматической метки сохраняется в памяти, даже когда питание отключено.

---

## Настройка Петли

Данная функция может использоваться для повторного воспроизведения определенных разделов.

- Петли, состоящие из разделов в разных дорожках можно установить только для дорожек, записанных на музыкальных CD дисках (CD-DA).
- Когда включена функция квантования, данная функция может срабатывать с небольшой задержкой, что связано с синхронизацией ударов.  
(только для возврата в петлю, 4-ударного петлевание и 8-ударного петлевание)

**1 Во время воспроизведения нажмите кнопку [IN/CUE (IN ADJUST)] в точке, где нужно запустить воспроизведение петли (точка входа в петлю).**

Устанавливается Точка входа в петлю.

- В данной операции нет необходимости, если в качестве точки входа в петлю нужно установить текущую установленную точку метки.

**2 Нажмите кнопку [OUT (OUT ADJUST)] в точке, где нужно завершить воспроизведение петли (точка выхода из петли).**

Устанавливается точка выхода из петли и запускается воспроизведение петли.

---

## Точная регулировка точки входа в петлю (регулировка входа в петлю)

**1 Во время воспроизведения петли нажмите кнопку [IN/CUE (IN ADJUST)].**

Кнопка [IN/CUE (IN ADJUST)] начинает быстро мигать и кнопка [OUT (OUT ADJUST)] отключается.

Время точки входа в петлю отображается на дисплее основного блока.

**2 Нажмите одну из кнопок [SEARCH ◀◀, ▶▶].**

Точка входа в петлю может регулироваться в единицах по 0,5 кадров.

- Та-же операция возможна с помощью поворотного переключателя.
- Диапазон регулировки точки входа в петлю составляет  $\pm 30$  кадров.

- Точка входа в петлю не может устанавливаться в точке, находящейся после точки выхода из петли.

### 3 Нажмите кнопку [IN/CUE (IN ADJUST)].

Возобновляется воспроизведение петли.

- Воспроизведение обычной петли также возобновляется, если в течение более 10 секунд не производилась никакая операция.

## Точная регулировка точки выхода из петли (регулировка выхода из петли)

### 1 Во время воспроизведения петли нажмите кнопку [OUT (OUT ADJUST)].

Кнопка [OUT (OUT ADJUST)] начинает быстро мигать и кнопка [IN/CUE (IN ADJUST)] отключается.

Время точки выхода из петли отображается на дисплее основного блока.

### 2 Нажмите одну из кнопок [SEARCH ◀◀, ▶▶].

Точка выхода из петли может регулироваться в единицах по 0,5 кадров.

- Та-же операция возможна с помощью поворотного переключателя.
- Точка выхода из петли не может устанавливаться в точке, находящейся до точки входа в петлю.

### 3 Нажмите кнопку [OUT (OUT ADJUST)].

Возобновляется воспроизведение петли.

- Воспроизведение обычной петли также возобновляется, если в течение более 10 секунд не производилась никакая операция.

## Отмена воспроизведения Петли (Выход из петли)

### Во время воспроизведения петли нажмите кнопку [RELOOP/EXIT].

Воспроизведение продолжается за пределами Точки выхода из петли без возврата на Точку входа в петлю.

## Возврат на воспроизведение Петли (Возврат в петлю)

### После отмены воспроизведения петли нажмите кнопку [RELOOP/EXIT] во время воспроизведения.

Воспроизведение возвращается на ранее установленную Точку входа в петлю, и возобновляется воспроизведение Петли.

## Автоматическая установка петель (4-ударная петля)

### Во время воспроизведения, нажмите кнопку [4-BEAT LOOP/LOOP CUTTER].

Автоматически устанавливается петля из 4 ударов, начиная с места нажатия кнопки, в соответствии с BPM текущей воспроизводимой дорожки, и запускается воспроизведение петли.

- Если невозможно обнаружить BPM дорожки, BPM устанавливается на 130.

### ❖ Другой способ выполнения данной операции

### Во время воспроизведения нажимайте кнопку [IN/CUE (IN ADJUST)] более 1 секунды.

Автоматически устанавливается петля из 4 ударов, начиная с места нажатия кнопки, в соответствии с BPM текущей воспроизводимой дорожки, и запускается воспроизведение петли.

- Если невозможно обнаружить BPM дорожки, BPM устанавливается на 130.

### ❖ 8-ударная петля

### Во время воспроизведения нажимайте [4-BEAT LOOP/LOOP CUTTER] более 1 секунды.

Автоматически устанавливается петля, состоящая из 8 ударов с точки нажатия кнопки, и запускается воспроизведение петли.

## Срезание петель (Срезание петли)

### Во время воспроизведения петли нажмите кнопку [CUE/LOOPCALL◀ (LOOP 1/2X)].

Время воспроизведения петли срезается наполовину при каждом нажатии кнопки.

### ❖ Другой способ выполнения данной операции

### Во время воспроизведения петли нажмите кнопку [4-BEAT LOOP/LOOP CUTTER].

Время воспроизведения петли срезается наполовину при каждом нажатии кнопки.

## Увеличение петель (удвоение петли)

### Во время воспроизведения петли нажмите кнопку [CUE/LOOPCALL▶ (LOOP 2X)].

Продолжительность петли удваивается при каждом нажатии кнопки.

### ❖ Другой способ выполнения данной операции

### Во время воспроизведения петли нажмите кнопку [4-BEAT LOOP/LOOP CUTTER], удерживая нажатой кнопку [OUT (OUT ADJUST)].

Время воспроизведения петли продлевается вдвое при каждом нажатии кнопки.

## Использование активных петель

### 1 Подключите устройство USB к данному аппарату.

### 2 Загрузите дорожку, для которой с помощью rekordbox была установлена активная петля.

В качестве активной петли можно установить одну петлю, сохраненную в rekordbox.

Установленная точка активной петли обозначается на дисплее формы сигнала красной линией как показано ниже.



По достижении установленной точки автоматически устанавливается петля и запускается воспроизведение петли.

## Аварийные петли

На данном аппарате, если дорожка не может больше продолжаться воспроизводиться, во избежание прерывания звучания автоматически запускается 4-ударная петля.

- Воспроизведение DJ не может выполняться во время воспроизведения аварийной петли. Для отмены аварийной петли загрузите следующую дорожку.



---

---

## Сохранение точек меток или петлей

1 Подключите устройство USB к данному аппарату.

2 Установите Точку метки или Точку петли.

3 Нажмите кнопку [MEMORY].



[MEMORY] отображается на несколько секунд на дисплее основного блока, затем информация точки сохраняется на устройстве USB.

Сохраненные точки меток и петлей обозначаются [▼] в верхней части дисплея формы сигнала.

- Также можно выбрать носитель, подключенный к другому DJ проигрывателю, подключенным через PRO DJ LINK.
- Для сохранения точек петлей нажмите кнопку [MEMORY] во время воспроизведения петли. Сохраненные точки петлей отображаются на дисплее адреса воспроизведения.

---

---

## Вызов сохраненных точек меток или петлей

1 Подключите устройство USB к данному аппарату.

2 Загрузите дорожку, метку или точки петли которой нужно вызвать.

Сохраненные точки меток и петлей обозначаются [▼] в верхней части дисплея формы сигнала.

3 Нажмите кнопку [CUE/LOOP CALL ◀(LOOP 1/2X)] или [CUE/LOOP CALL ▶(LOOP 2X)].

Нажмите [CUE/LOOP CALL ◀(LOOP 1/2X)] для вызова точки перед текущим местом воспроизведения, [CUE/LOOP CALL ▶(LOOP 2X)] для вызова точки после текущего места воспроизведения.

Дорожка переходит на вызванную точку и устанавливается пауза.

- Если сохранены несколько точек, при каждом нажатии кнопки вызывается другая точка.
- В качестве сохраненных петлей можно вызвать и петли, сохраненные в качестве активных петлей.

4 Нажмите кнопку [PLAY/PAUSE ▶/II].

Запускается обычное воспроизведение или воспроизведение петли с вызванной точки.

---

---

## Удаление сохраненных точек меток или петлей

---

---

### Удаление точек по-отдельности

1 Подключите устройство USB к данному аппарату.

2 Загрузите дорожку с точкой метки или точками петли, которые нужно удалить.

Сохраненные точки меток и петлей обозначаются [▼] в верхней части дисплея формы сигнала.

3 Нажмите кнопку [CUE/LOOP CALL ◀(LOOP 1/2X)] или [CUE/LOOP CALL ▶(LOOP 2X)] и вызовите удаляемую точку.

Дорожка переходит на вызванную точку и устанавливается пауза.

- Если сохранены несколько точек, при каждом нажатии кнопки вызывается другая точка.

4 Нажмите кнопку [DELETE].



[DELETE] отображается на дисплее основного блока, затем информация выбранной точки удаляется.

- При удалении сохраненной петли, установленной в качестве активной петли, также удаляется и активная петля.

---

---

### Удаление точек в единицах дисков

1 Загрузите диск в данный аппарат.

Если загружены дорожки с носителя, кроме диска, загрузите любую дорожку с диска.

2 Подключите устройство USB к данному аппарату.

Метка или точка входа в петлю отображается с помощью значка на дисплее адреса воспроизведения.

3 Нажимайте кнопку [DELETE] более 5 секунд.

[DISC CUE/LOOP DATA-DELETE? PUSH MEMORY] отображается на дисплее основного блока.

4 Нажмите кнопку [MEMORY].

Все точки меток и петлей для текущего загруженного в данный аппарат диска удаляются.

- Режим удаления отменяется при нажатии любой кнопки, кроме [MEMORY].

---

---

### Удаление всей информации диска, записанной на устройстве USB

Подключите к данному аппарату устройство USB, на котором сохранена информация о диске.

1 Убедитесь в отсутствии диска на данном аппарате, затем нажимайте кнопку [DELETE] более 5 секунд.

[DISC CUE/LOOP DATA-DELETE ALL? PUSH MEMORY] отображается на дисплее основного блока.

2 Нажмите кнопку [MEMORY].

Вся информация диска, сохраненная на устройстве USB удаляется.

- Режим удаления отменяется при нажатии любой кнопки, кроме [MEMORY].

---

---

## Установка точки метки для автоматической метки

С помощью методов ниже можно выбрать точку метки, которую следует установить в качестве автоматической метки.

Установка точки метки по уровню акустического давления с указанием в качестве бесшумного раздела (8 уровней)

–36 дБ, –42 дБ, –48 дБ, –54 дБ, –60 дБ, –66 дБ, –72 дБ и –78 дБ

Автоматическая установка сохраненных меток в качестве точек меток

MEMORY: В качестве точки метки для автоматической метки устанавливается сохраненная точка метки, ближайшая к началу дорожки.

- При установке [MEMORY] на дисплее основного блока [A. CUE] высвечивается белым.

Настройку точки метки для автоматической метки можно изменить с помощью одного из способов ниже.



## Использование кнопки [MENU (UTILITY)]

**1 Нажимайте кнопку [MENU (UTILITY)] более 1 секунды.**

Отображается экран [UTILITY].

**2 Вращайте поворотный селектор, затем нажмите его.**

Выберите [AUTO CUE LEVEL].

**3 Вращайте поворотный селектор, затем нажмите его.**

Выберите уровень акустического давления или [MEMORY].

## Использование кнопки [TIME MODE (AUTO CUE)]

**1 Нажимайте кнопку [TIME MODE/AUTO CUE] более 5 секунд.**

На дисплее основного блока отображается текущее установленное значение.

**2 Нажмите кнопку [CUE/LOOP CALL ◀(LOOP 1/2X)] или [CUE/LOOP CALL ▶(LOOP 2X)].**

Выберите уровень акустического давления или [MEMORY].

## Использование функции разделения удара

Значение одного ударного звука разделяется на выбранную продолжительность удара и воспроизводится.

- При использовании функции разделения удара отключите функцию скольжения.

**Во время воспроизведения нажмите кнопку [BEAT DIVIDE].**

Запускается разделение удара.

- Если невозможно обнаружить BPM дорожки, BPM устанавливается на 130.
- Когда включена функция квантования, звучание совпадает с ударом, поэтому может быть небольшая задержка в работе функции.

## Отмена функции разделения удара

**Нажмите выбранную кнопку [BEAT DIVIDE].**

Функция разделения удара отменяется.

- Функция разделения удара также отменяется при загрузке дорожек.

## Использование режима скольжения

Когда включен режим скольжения, обычное воспроизведение с исходным ритмом продолжается в виде фона при паузе (в режиме винила), скрэтчинге, воспроизведении петель или реверсом воспроизведении. При отмене режима скольжения обычное воспроизведение возобновляется с точки, достигнутой во время отмены режима скольжения.

- Когда включена функция квантования, данная функция может срабатывать с небольшой задержкой, что связано с синхронизацией ударов.

(Только для скользящей ударной петли и скольжения с реверсом)

**Отображение места, воспроизводимого в виде фона**

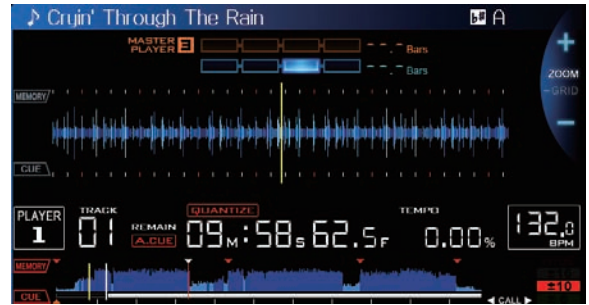

- Когда установлен режим скольжения, текущее воспроизводимое место обозначается желтой линией на дисплее формы сигнала (общей формы сигнала или увеличенной формы сигнала) на дисплее основного блока. Воспроизводимое в виде фона место обозначается белой линией на дисплее формы сигнала (общей формы сигнала) на дисплее основного блока.
- Оно также отображается на дисплее воспроизведения со скольжением поворотного переключателя.

## Пауза со скольжением

**1 Нажмите кнопку [JOG MODE VINYL].**

Установите режим поворотного переключателя на VINYL.

**2 Нажмите кнопку [SLIP].**

Режим переключается на режим скольжения.

**3 Во время воспроизведения, нажмите кнопку [PLAY/PAUSE ▶/II].**

Обычное воспроизведение продолжает воспроизводиться в виде фона даже в режиме паузы.

Кнопка [SLIP] мигает в ритме со звучанием, воспроизводимым в виде фона.

**4 Нажмите кнопку [PLAY/PAUSE ▶/II] и отмените режим паузы.**

- При отмене режима паузы со скольжением возобновляется обычное воспроизведение звучания, которое воспроизводилось в виде фона. В этот момент значение, отрегулированное с помощью ручки [VINYL SPEED ADJUST/TOUCH/RELEASE] отменяется и воспроизведение запускается с обычной скоростью.

## Скольжение со скрэтчем

**1 Нажмите кнопку [JOG MODE VINYL].**

Установите режим поворотного переключателя на VINYL.

**2 Нажмите кнопку [SLIP].**

Режим переключается на режим скольжения.

**3 Во время воспроизведения нажмите верхнюю часть поворотного переключателя.**

Устанавливается режим воспроизведения со скрэтчем.

Обычное воспроизведение продолжает воспроизводиться в виде фона даже во время воспроизведения со скрэтчем.

Кнопка [SLIP] мигает в ритме со звучанием, воспроизводимым в виде фона.

**4 Уберите руку с верхней части поворотного переключателя.**

Возобновляется обычное воспроизведение звучания, которое воспроизводилось в виде фона.

---

## Скользящая петля

### 1 Нажмите кнопку [SLIP].

Режим переключается на режим скольжения.

### 2 Нажмите кнопку [IN/CUE (IN ADJUST)], затем нажмите кнопку [OUT (OUT ADJUST)].

Запускается воспроизведение Петли.

Обычное воспроизведение продолжает воспроизводиться в виде фона даже во время воспроизведения петли.

Кнопка [SLIP] мигает в ритме со звучанием, воспроизводимым в виде фона.

- Петли продолжительностью более 8 секунд не могут устанавливаться.
- Та-же операция выполняется при нажатии кнопки [IN/CUE (IN ADJUST)] более 1 секунды и установке петли.

### 3 Нажмите кнопку [RELOOP/EXIT].

Петля отменяется и возобновляется обычное воспроизведение звучания, которое воспроизводилось в виде фона.

---

## Скользящая ударная петля

### 1 Нажмите кнопку [SLIP].

Режим переключается на режим скольжения.

### 2 Нажмите и удерживайте нажатой кнопку [BEAT DIVIDE].

Петля автоматически устанавливается и запускается воспроизведение петли.

Обычное воспроизведение продолжает воспроизводиться в виде фона даже во время воспроизведения петли.

Кнопка [SLIP] мигает в ритме со звучанием, воспроизводимым в виде фона.

- Для выбора другого удара также можно нажать другую кнопку без снятия пальца с кнопки [BEAT DIVIDE].

### 3 Уберите палец с кнопки [BEAT DIVIDE].

Возобновляется обычное воспроизведение звучания, которое воспроизводилось в виде фона.

### 4 Нажмите кнопку [RELOOP/EXIT].

Воспроизводится последняя установленная петля и устанавливается режим скользящей петли.

- При отмене скользящей ударной петли после выбора другого удара без снятия пальца с кнопки [BEAT DIVIDE], кнопка [RELOOP/EXIT] вызывает петлю, установленную в первый раз (во время воспроизведения).
- 

## Скользящее реверсное воспроизведение

### 1 Нажмите кнопку [SLIP].

Режим переключается на режим скольжения.

### 2 Во время воспроизведения нажмите кнопку [DIRECTION REV].

Высвечивается кнопка и запускается реверсное воспроизведение.

Обычное воспроизведение продолжает воспроизводиться в виде фона даже во время реверсного воспроизведения.

Кнопка [SLIP] мигает в ритме со звучанием, воспроизводимым в виде фона.

- Скользящее реверсное воспроизведение автоматически отменяется после 8 ударов от места, на котором была нажата [DIRECTION REV]. Возобновляется обычное воспроизведение звучания, которое воспроизводилось в виде фона.
- Если [DIRECTION REV] была нажата снова, пока не прошло 8 ударов, скользящее реверсное воспроизведение отменяется и возобновляется обычное воспроизведение звучания, которое воспроизводилось в виде фона.

---

## Отмена режима скольжения

### Нажмите кнопку [SLIP].

Режим скольжения отменяется.

- Режим скольжения также отменяется при загрузке дорожки.
- 

## Использование функции синхронизации ударов

Когда включена функция синхронизации ударов, BPM и места ударов воспроизводимых на данном аппарате дорожек можно автоматически синхронизировать с DJ проигрывателем, подключенным с помощью PRO DJ LINK и установленным в качестве эталона для синхронизации.

- Функция синхронизации ударов не срабатывает для дорожек, которые не были проанализированы с помощью rekordbox.

### 1 Нажмите кнопку [BEAT SYNC MASTER] на DJ проигрывателе, который нужно установить в качестве эталона для синхронизации.

Установите DJ проигрыватель, который нужно установить как эталон для синхронизации.

Когда включена функция синхронизации ударов, дисплей BPM на DJ проигрывателе, установленном в качестве эталона для синхронизации переключается на оранжевый.

- rekordbox также можно установить в качестве эталона для синхронизации.

- ➔ Подробнее об установке rekordbox в качестве эталона для синхронизации смотрите инструкции по эксплуатации к rekordbox (Mac/Windows).

### 2 Нажмите кнопку [BEAT SYNC].

BPM и места ударов текущей воспроизводящейся дорожки синхронизируются с эталоном для синхронизации.

- Во время синхронизации управление темпом с помощью ползунка темпа невозможно, и дисплей скорости воспроизведения переключается на дисплей BPM на позиции ползунка темпа, отображаемый серым.
- 

## Установка другого DJ проигрывателя в качестве эталона для синхронизации

Эталон для синхронизации можно назначить другой DJ проигрывателем, подключенный с помощью PRO DJ LINK, как описано ниже.

- Переключите или установите паузу воспроизведения дорожки на DJ проигрывателе, установленном в качестве эталона для синхронизации.
  - Нажмите кнопку [BEAT SYNC MASTER] на DJ проигрывателе, установленном в качестве эталона для синхронизации.
  - Нажмите кнопку [BEAT SYNC MASTER] на DJ проигрывателе, кроме проигрывателя, установленного в качестве эталона для синхронизации.
- 

## Отмена синхронизации

### Нажмите кнопку [BEAT SYNC].

- Если темп синхронизированного воспроизведения (BPM) и темп на позиции ползунка (BPM) не совпадают, то продолжает поддерживаться темп синхронизированного воспроизведения, а функция управления темпом с помощью ползунка темпа остается отключенным. Обычное управление возобновляется при перемещении позиции ползунка темпа на позицию темпа синхронизированного воспроизведения.

## Управление CDJ-900nexus в комбинации с другими устройствами

При подключении через LAN кабель с DJ микшером Pioneer, такие операции как запуск воспроизведения на данном аппарате могут контролироваться с помощью фейдера на DJ микшере.

- Заблаговременно подключите данный аппарат и DJ микшер Pioneer. Подробнее о подключениях смотрите *Подключения* на стр. 11.
- Подробнее о настройках номеров проигрывателей смотрите *PRO DJ LINK* на стр. 3.
- Также смотрите описание функции запуска с помощью фейдера, имеющееся в инструкциях по эксплуатации к DJ микшеру Pioneer.

## Запуск воспроизведения с помощью фейдера микшера DJ (Запуск с помощью фейдера)

### 1 Подключите данный аппарат и DJ микшер Pioneer через LAN кабель.

Подробнее о подключении смотрите *Основной стиль* на стр. 11.

- Если DJ микшер Pioneer не оборудован LAN портом, подключите кабель с миништекером (Ø 3,5 мм) к терминалу CONTROL.

### 2 Включите функцию запуска с помощью фейдера на DJ микшере.

### 3 Установите метки на данном аппарате.

### 4 Перемещайте фейдер канала или кроссфейдер DJ микшера.

Режим паузы данного аппарата отменяется и сразу-же начинает воспроизводиться дорожка.

- Когда фейдер канала или кроссфейдер установлен обратно в исходное положение, воспроизведение переходит обратно на установленную точку метки и устанавливается режим паузы (Возврат к метке).

## Последовательное воспроизведение на двух DJ проигрывателях

### 1 Подключите данный аппарат и DJ микшер.

Подробнее о подключении смотрите *Подключения для последовательного воспроизведения* на стр. 14.

### 2 Установите кроссфейдер DJ микшера в центральное положение.

### 3 Включите автоматическую метку на обоих DJ проигрывателях.

Высвечиваются индикаторы автоматической метки DJ проигрывателей.

### 4 Запустите воспроизведение на данном аппарате.

Воспроизводится первая дорожка на данном проигрывателе, и как только она завершает воспроизведение, автоматически запускается воспроизведение на другом DJ проигрывателе. Данный аппарат переходит на начало следующей дорожки и устанавливается на паузу. Данная операция повторяется для последовательного воспроизведения между двумя DJ проигрывателями.

- Последовательное воспроизведение может быть недоступным, если два DJ проигрывателя не подключены к одному DJ микшеру.
- Если питание одного DJ проигрывателя отключается во время воспроизведения, может завестись воспроизведение на другом DJ проигрывателе.

## Просмотр дорожек

Можно просматривать различные устройства и библиотеку rekordbox на подключенном компьютере и отобразить список дорожек.

- При просмотре устройства USB, на котором не записана информация библиотеки rekordbox, папки и дорожки (музыкальные файлы) отображаются в списке с древовидной структурой.

## Переключение на экран просмотра

### Нажмите кнопку устройства, соответствующего устройству, который требуется отобразить.

При нажатии кнопки содержание соответствующего источника отображается в виде списка.

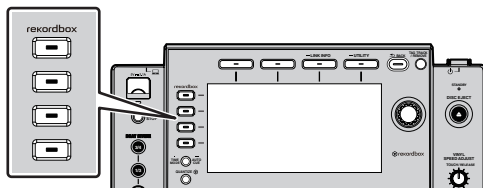

- Кнопка [DISC]: Отображает содержание на загруженном диске.
- Кнопка [USB]: Отображает содержание на подключенном USB или мобильном устройстве.
- Кнопка [LINK]: Отображает содержание носителя информации, подключенного к другому подключенному через PRO DJ LINK проигрывателю, или мобильного устройства с установленным rekordbox.
- Кнопка [rekordbox]: Отображает rekordbox, подключенный с помощью PRO DJ LINK (Экспорт LINK).
- При нажатии кнопки [BROWSE] во время отображения экрана просмотра, экран просмотра закрывается и устанавливается экран обычного воспроизведения. При повторном нажатии кнопки [BROWSE] открывается предыдущий экран просмотра.

### ❖ Описание экрана

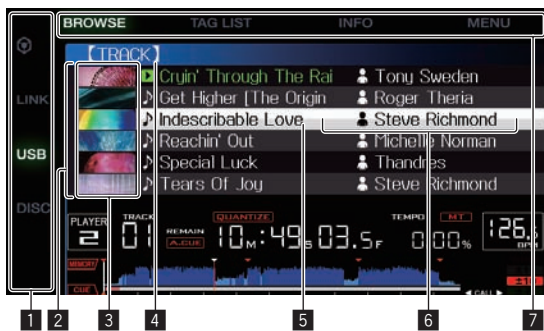

1	Выбор носителя	Высвечивается индикатор, соответствующий нажатой кнопке носителя ([DISC], [USB], [LINK] или [rekordbox]). Мигает носитель, на котором загружена дорожка.
2	Содержание	Отображается содержание выбранного носителя.  Здесь отображается часть иллюстрации, зарегистрированной в rekordbox. При нажатии кнопки [INFO (LINK INFO)] фотография обложки отключается, и по левому краю отображаются имена дорожек.
3	Фотография обложки	Относительно списков, содержащих списки воспроизведения и истории воспроизведения, отображается серийный номер. При отсутствии библиотеки rekordbox имена дорожек постоянно отображаются по левому краю.

4	Наивысший уровень	Отображает название верхней папки или носителя отображаемого параметра.
5	Курсор	Поворачивайте поворотный селектор для перемещения курсора вверх или вниз.
6	Устанавливаемые пользователем категории	Можно выбрать категории, отображаемые с помощью rekordbox. При нажатии кнопки [INFO (LINK INFO)] отображается подробная информация о дорожке, выбранной курсором. При отсутствии библиотеки rekordbox отображается подробная информация о дорожке, выбранной курсором.
7	Выбор режима	Высвечивается индикатор, соответствующий нажатой кнопке ([BROWSE], [TAG LIST], [INFO] или [MENU]). При отображении экрана обычного воспроизведения все кнопки отключаются.

## Основные операции на экране просмотра

### ❖ Выбор параметров

#### 1 Отобразите экран просмотра.

⇒ Переключение на экран просмотра (стр.29)

#### 2 Вращая поворотный селектор, выберите параметр.

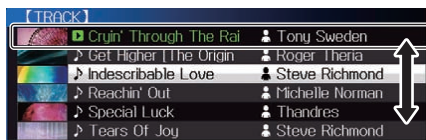
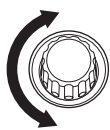

Нажимая поворотный селектор более 1 секунд, можно будет использовать функцию перехода.

⇒ Подробнее о функции перехода смотрите *Поиск с помощью функции перехода* на стр. 31.

#### 3 Нажмите поворотный селектор и войдите в параметр.

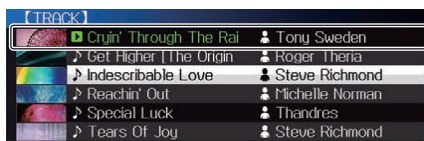

При наличии расположенного ниже уровня, открывается тот уровень. Вход в выбранный параметр происходит при отображении меню, др.

При нажатии поворотного селектора, когда курсор наведен на дорожку, та дорожка загружается в данный аппарат.

### ❖ Переход назад на уровень выше

#### Нажмите кнопку [BACK], пока отображается экран просмотра.

Экран возвращается обратно на уровень выше.

- При нажатии кнопки [BACK] более 1 секунды или при нажатии кнопки носителя для просматриваемого носителя, дисплей перемещается на самый верхний уровень.
- Для воспроизведения дорожки на устройстве USB или дорожки в библиотеке rekordbox на компьютере или мобильном устройстве, можно просмотреть информацию ниже, нажав кнопку [BACK] на самом верхнем уровне.
  - Если информация библиотеки rekordbox отсутствует на устройстве USB: Свободное пространство и используемое пространство того носителя
  - Если информация библиотеки rekordbox присутствует на устройстве USB: Свободное пространство и используемое

пространство того носителя, а также количество дорожек, количество списков воспроизведения и последние даты обновления в информации библиотеки

- rekordbox на компьютере или мобильном устройстве: Количество дорожек и списков воспроизведения в информации библиотеки

## Другие операции просмотра

### Перегруппировка дорожек (Меню сортировки)

Во время просмотра для изменения порядка отображения дорожек можно использовать меню сортировки.

- Данная функция срабатывает только в следующих случаях:
  - При просмотре библиотеки rekordbox на компьютере или мобильном устройстве
  - При просмотре библиотеки rekordbox на устройстве USB

#### 1 Отобразите библиотеку rekordbox.

⇒ Воспроизведение музыкальных файлов на других DJ проигрывателях (стр.21)

⇒ Воспроизведение библиотеки rekordbox на компьютере или мобильном устройстве (стр.22)

#### 2 При отображении списка дорожек нажмите кнопку [MENU (UTILITY)].

На экране отображается меню сортировки.

#### 3 С помощью поворотного селектора выберите и войдите в параметр сортировки.

Дорожки в списке сортируются в соответствии с выбранным параметром.

- Отображаемые в меню сортировки параметры сортировки можно изменить в настройках rekordbox. Информация библиотеки rekordbox на устройстве USB обновляется при повторном экспорте с измененными настройками.

## Поиск дорожек

- Данная функция срабатывает только в следующих случаях:
  - При просмотре библиотеки rekordbox на компьютере или мобильном устройстве
  - При просмотре библиотеки rekordbox на устройстве USB

### ❖ Поиск с помощью категории [SEARCH]

В режиме просмотра библиотеки дорожки можно искать с помощью категории [SEARCH].

#### 1 Отобразите библиотеку rekordbox.

⇒ Воспроизведение музыкальных файлов на других DJ проигрывателях (стр.21)

⇒ Воспроизведение библиотеки rekordbox на компьютере или мобильном устройстве (стр.22)

#### 2 С помощью поворотного селектора выберите и войдите в категорию [SEARCH].

Знак отображается в нижней части дисплея основного блока.

#### 3 Ввод знаков с помощью поворотного селектора.

Отображаются только дорожки, содержащие введенный знак.

- Когда введено больше знаков, отображаются только дорожки, содержащие введенную последовательность знаков.
- При нажатии кнопки [BACK] повторно отображается экран выбора категории.



---

## Поиск по ключу текущей воспроизводящей дорожки

Когда отображается категория дисплея ключа, иконка ключа дорожек, чьи ключи совпадают с ключом текущей воспроизводящей дорожки переключается на зеленый.

---

## Поиск с помощью функции перехода

Функция перехода может использоваться для незамедлительного перехода к дорожке, категории или папке, которую нужно воспроизвести.

Функция перехода состоит из двух режимов ниже.

- **Переход по буквам:** Используется при упорядочивании или сортировке дорожек в алфавитном порядке.
- **Переход по страницам:** Используйте данный режим, если дорожки не отображены в алфавитном порядке или не отсортированы.

### ❖ В режиме перехода по буквам

#### 1 Отобразите список, отсортированный в алфавитном порядке.

Отобразите список, отсортированный в алфавитном порядке, как библиотека rekordbox или список дорожек на устройстве USB.

#### 2 Нажимайте поворотный селектор более 1 секунды.

Переключитесь в режим перехода по буквам. Первая буква в названии выбранной курсором дорожки или категории отображается с увеличением.

#### 3 Вращая поворотный селектор, выберите знак или символ.

Курсор перемещается на дорожку или категорию, начинающуюся с выбранного знака или символа.

- При отсутствии в списке дорожек или категорий, начинающихся с выбранного знака, курсор не перемещается. Отображаемые в режиме перехода по буквам знаки включают буквы от A до Z, цифры от 0 до 9 и определенные символы.

### ❖ В режиме перехода по страницам

#### 1 Отобразите список, который не был отсортирован в алфавитном порядке.

Отобразите список, который не был отсортирован в алфавитном порядке как дорожки музыкального CD диска, папки на устройстве USB или диске, др.

#### 2 Нажимайте поворотный селектор более 1 секунды.

Режим переключается на режим переключения по страницам.

#### 3 Вращая поворотный селектор, выберите страницу.

Дисплей переключается на выбранную страницу.

### ❖ Использование функции переноса информации

Категории, куда относятся дорожки можно отобразить, выбрав параметры, отображаемые в подробной информации о дорожках. Данная функция полезна при поиске дорожек одинакового с загруженной дорожкой жанра, дорожек с подобными BPM, др.

#### 1 Загрузите дорожку.

#### 2 На экране обычного воспроизведения нажмите кнопку [INFO].

Отображается подробная информация о дорожке.

- Подробнее, смотрите *Отображение подробной информации о текущей загруженной дорожке* на стр. 34.

### 3 Выберите и войдите в параметр.

Экран переключается на экран просмотра и отображается категория для выбранного параметра.

- Для закрытия экрана просмотра нажмите кнопку [BROWSE].
- Выбор параметров может быть невозможным, например, для параметров, информация для которых не отображается на экране просмотра, параметров, для которых в подробной информации отображаются только иконки, др.
- Как только выбрана дорожка, отображается экран просмотра, который отображался до загрузки дорожки.
- Относительно дорожек на диске или устройств USB, не содержащих библиотеку rekordbox, можно будет выбирать только дорожки.

---

## Просмотр истории воспроизведения (HISTORY)

История воспроизведения дорожки сохраняется и отображается в категории [HISTORY] на экране просмотра.

- С помощью истории воспроизведения в [HISTORY], используя rekordbox, можно создать списки воспроизведения. Подробнее, смотрите инструкции по эксплуатации к rekordbox (Mac/Windows).

---

## Сохранение истории воспроизведения

### 1 Подключите устройство USB к данному аппарату.

### 2 Запустите воспроизведение дорожек.

Дорожки, воспроизводившиеся примерно в течение 1 минуты сохраняются в списке истории воспроизведения.

- При подключении устройства USB к данному аппарату в первый раз или при повторном его подключении к данному устройству, на устройстве USB автоматически создается новая история воспроизведения.
- Имена списков историй воспроизведения можно предустановить в [UTILITY].
  - ➔ *Сохранение имени списка истории воспроизведения* (стр.36)
- При воспроизведении одинаковой дорожки два или более раз подряд, она может не сохраниться в истории.
- В списке истории воспроизведения можно сохранить до 999 дорожек. Начиная с 1000-й дорожки для высвобождения пространства для новых вводимых дорожек из истории воспроизведения начинают удаляться дорожки, начиная с наиболее ранних введенных дорожек. Можно создать до 999 списков историй воспроизведения.
- При регистрации дорожек в списке истории воспроизведения, названия дорожек, др. отображаются зеленым (обозначая, что они воспроизводились).
- Дорожки в категории [PLAYLIST] можно переключить на зеленый (воспроизводились) с помощью кнопки [MENU]. После изменения дорожки регистрируются в списке истории воспроизведения.

---

## Удаление истории воспроизведения

### 1 Подключите устройство USB к данному аппарату.

### 2 Отобразите библиотеку rekordbox.

- ➔ *Воспроизведение музыкальных файлов на других DJ проигрывателях* (стр.21)
- ➔ *Воспроизведение библиотеки rekordbox на компьютере или мобильном устройстве* (стр.22)

### 3 С помощью поворотного селектора выберите и войдите в категорию [HISTORY].

Отображается список, состоящий из списков историй воспроизведения.



**4 Вращая поворотный селектор, выберите список истории воспроизведения, который требуется удалить.**

**5 Нажмите кнопку [MENU (UTILITY)].**

Отображается меню удаления.

**6 Вращая поворотный селектор, выберите и войдите в диапазон, который требуется удалить.**

- [DELETE]: Удаляется текущий выбранный список истории воспроизведения.
- [ALL DELETE]: Удаляются все списки историй воспроизведения.
- При загрузке истории воспроизведения на устройстве USB в качестве списка воспроизведения rekordbox, ранее загруженная история воспроизведения удаляется с устройства USB.
- Относительно дорожек в категории [PLAYLIST], отображение имен дорожек можно изменить с зеленого (воспроизводились) на белый (не воспроизводились) с помощью кнопки [MENU]. После выполнения данного изменения дорожки удаляются из списка истории воспроизведения.

**7 С помощью поворотного селектора выберите и войдите в [OK].**

## Редактирования списков тэгов

Дорожки, которые будут воспроизводиться следующими, или дорожки, выбранные в соответствии с ситуациями DJ можно отменить и обобщить в списках. Список, состоящий из собранных дорожек называется "списком тэгов". К данным спискам тэгов можно открыть общий доступ в режиме реального времени для нескольких DJ проигрывателей, подключенных с помощью PRO DJ LINK.

- В список тэгов можно добавить до 100 дорожек для одного устройства.
- Для одного устройства USB можно создать один список тэгов. Невозможно создать список тэгов, содержащих дорожки на различных устройствах USB.
- Невозможно дважды зарегистрировать одинаковую дорожку в одинаковой папке.



1	Содержание	Здесь отображается содержание выбранного списка тэгов.
2	Имя носителя	Здесь отображается имя носителя, на котором записана дорожка.
3	Фотография обложки	Здесь отображается часть иллюстрации, зарегистрированной в rekordbox. При нажатии кнопки [INFO (LINK INFO)] фотография обложки отключается, и отображаются серийные номера.
4	Курсор	Поворачивайте поворотный селектор для перемещения курсора вверх или вниз.
5	Устанавливаемые пользователем категории	Можно выбрать категории, отображаемые с помощью rekordbox. При нажатии кнопки [INFO (LINK INFO)] отображается подробная информация о дорожке, выбранной курсором.

## Добавление дорожек в список тэгов

### ❖ Выбор и добавление дорожек

**1 Переключитесь на экран просмотра и отобразите список дорожек.**

**2 Установите курсор на дорожку и затем нажмите кнопку [TAG TRACK/REMOVE].**

Слева от дорожки отображается  и дорожка добавляется в список тэгов на носителе.

- Дорожки можно записать в список тэгов заблаговременно с помощью rekordbox.
- ➔ Подробнее о данной операции, смотрите инструкции по эксплуатации к rekordbox (Mac/Windows).

### ❖ Добавление загруженных дорожек

**1 Загрузите дорожку.**

**2 На экране обычного воспроизведения нажмите кнопку [INFO].**

**3 Нажмите кнопку [TAG TRACK/REMOVE].**

Загруженная на данный аппарат дорожка добавляется в список тэгов.

- Дорожки также можно добавить в список воспроизведения, нажав кнопку [TAG TRACK/REMOVE] на экране обычного воспроизведения.

### ❖ Добавление категорий или папок целиком

В список тэгов можно добавить все дорожки в выбранной категории или папке.

**1 Переключитесь на экран просмотра и выберите категорию или папку, непосредственно внутри которой содержатся дорожки.**

На правой половине экрана информационного дисплея отображается список дорожек.

**2 Установите курсор на категорию или папку, затем нажмите кнопку [TAG TRACK/REMOVE].**

Мигает имя категории или папки, и все дорожки в такой категории или папке добавляются в список тэгов.

- При добавлении папок в режиме просмотра папки, дорожки, для которых одновременно не были загружены тэги ID3, др., регистрируются с использованием имен файлов в качестве имен дорожек. Имена исполнителей не регистрируются.
- После того, как дорожки были добавлены в список тэгов, когда зарегистрированные дорожки отображены в списке дорожек на экране просмотра или загружены на проигрыватель, а также загружены их ID3 тэги, др., имена файлов переключаются на имена дорожек, а также регистрируются имена исполнителей.

### ❖ Добавление дорожек из списков воспроизведения

В список тэгов можно добавить все дорожки в выбранном списке воспроизведения.

**1 Переключитесь на экран просмотра, выберите и войдите в категорию [PLAYLIST].**

Отображается список, состоящий из списков воспроизведения, а на правой половине экрана информационного дисплея отображается список дорожек.

**2 Установите курсор на список воспроизведения, затем нажмите кнопку [TAG TRACK/REMOVE].**

Мигает имя списка воспроизведения, и все дорожки в том списке воспроизведения добавляются в список тэгов.

## Загрузка дорожек из списка тэгов

### 1 Нажмите кнопку [TAG LIST].

Отображается список тэгов.

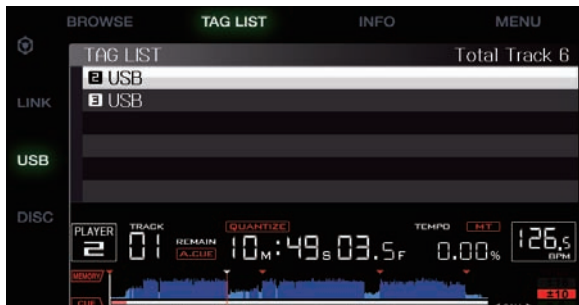

- Когда к DJ проигрывателю подключено несколько носителей, перед именем носителя отображается номер проигрывателя, к которому подключен носитель, а также иконка rekordbox.

### 2 С помощью поворотного селектора выберите и войдите в носитель.

При выборе носителя отображается список тэгов на том носителе.

### 3 С помощью поворотного селектора выберите и войдите в дорожку, которую требуется загрузить.

Дорожка загружается и запускается воспроизведение.

## Удаление дорожек из списка тэгов

Можно удалить дорожки из списков тэгов.

- Если дорожка, добавленная в список тэгов, была удалена из списка тэгов во время воспроизведения такой дорожки, дорожка воспроизводится до конца, затем устанавливается режим остановки. Следующая дорожка не воспроизводится.

### ❖ Удаление одной дорожки за раз

#### 1 Нажмите кнопку [TAG LIST].

Отображается список тэгов.

#### 2 С помощью поворотного селектора выберите и войдите в носитель.

При выборе носителя отображается список тэгов на том носителе.

#### 3 С помощью поворотного селектора установите курсор на дорожку, которую требуется удалить.

#### 4 Нажимайте кнопку [TAG TRACK/REMOVE] более 1 секунд.

Дорожки можно удалять из списков тэгов нажатием кнопки [TAG TRACK/REMOVE] на экранах и в ситуациях, описанных ниже.

- Когда курсор установлен на дорожку, зарегистрированную в списке тэгов на экране просмотра
- Когда отображен экран обычного воспроизведения или экран подробной информации о дорожке во время загрузки дорожки, зарегистрированной в списке тэгов

### ❖ Удаление всех дорожек

#### 1 Нажмите кнопку [TAG LIST].

Отображается список тэгов.

#### 2 С помощью поворотного селектора выберите и войдите в носитель.

При выборе носителя отображается список тэгов на том носителе.

#### 3 Нажмите кнопку [MENU (UTILITY)].

[LIST MENU] отображается.

#### 4 С помощью поворотного селектора выберите и войдите в [TAGLIST MENU].

[TAGLIST MENU] отображается.

#### 5 С помощью поворотного селектора выберите и войдите в [REMOVE ALL TRACKS].

#### 6 С помощью поворотного селектора выберите и войдите в [OK].

## Преобразование списка тэгов в список воспроизведения

Собранные в списках тэгов дорожки можно преобразовать в списки воспроизведения.

- Преобразованные списки воспроизведения отображаются в виде параметров в категории [PLAYLIST].

### 1 Нажмите кнопку [TAG LIST].

Отображается список тэгов.

### 2 С помощью поворотного селектора выберите и войдите в носитель.

При выборе носителя отображается список тэгов на том носителе.

### 3 Нажмите кнопку [MENU (UTILITY)].

[LIST MENU] отображается.

### 4 С помощью поворотного селектора выберите и войдите в [TAGLIST MENU].

[TAGLIST MENU] отображается.

### 5 С помощью поворотного селектора выберите и войдите в [CREATE PLAYLIST].

### 6 С помощью поворотного селектора выберите и войдите в [OK].

Содержимое списка тэгов преобразуется в список воспроизведения под именем [TAG LIST XXX].

- Если на носителе не сохранена информация библиотеки rekordbox, список тэгов не может быть преобразован в список воспроизведения.
- Если в списках тэгов одновременно содержатся дорожки, управляемые с помощью rekordbox, и дорожки, которые не управляются с помощью rekordbox, в списки воспроизведения преобразовываются только те дорожки, которые управляются с помощью rekordbox.

## Отображение подробной информации о текущей загруженной дорожке

Можно просмотреть подробную информацию о текущей загруженной дорожке.

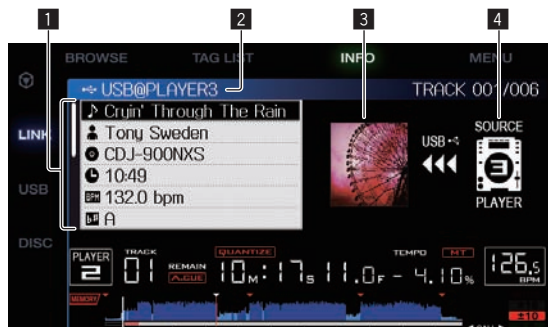

1	Подробная информация о дорожках	Здесь отображается подробная информация о дорожках, загруженных в DJ проигрывателе.
2	Носитель/номер проигрывателя	Здесь отображается место, где хранится информация о дорожках.
3	Фотография обложки и комментарии	Здесь отображается фотография обложки и комментарии о дорожке, загруженной в DJ проигрывателе.
4	Индикатор источника	Данный индикатор указывает место расположения текущей загруженной дорожки.

Индикатор источника (4) не отображается при загрузке диска или носителя, подключенного к данному аппарату.

### 1 Загрузите дорожку.

### 2 На экране обычного воспроизведения нажмите кнопку [INFO].

Отображается подробная информация о дорожке.

## Изменение оценок дорожек

Оценки дорожек можно изменить.

### 1 Выберите оценку, отображенную в подробной информации (пример отображения: ☆☆☆☆☆).

### 2 Нажимайте поворотный селектор более 1 секунды, затем вращайте поворотный селектор по часовой стрелке или против часовой стрелки.

Оценка загруженной дорожки изменяется.

## Отображение подробной информации о дорожках, загруженных в других DJ проигрывателях



Когда подключен другой DJ проигрыватель через PRO DJ LINK, также можно просмотреть подробную информацию о дорожке, загруженной в другой DJ проигрыватель.

### 1 Подключите данный аппарат и другие DJ проигрыватели через PRO DJ LINK.

### 2 Нажимайте кнопку [INFO] более 1 секунды. Отображается экран [LINK INFO].

### 3 С помощью поворотного селектора выберите и войдите в DJ проигрыватель, о дорожке которого хотите просмотреть подробную информацию. Отображается подробная информация о дорожках, загруженных в выбранном DJ проигрывателе.

# Изменение настроек

## Сохранение настроек на устройствах USB

Можно сохранить настройки [UTILITY] и другие настройки на устройствах USB.

Сохраненные настройки можно экспортировать в rekordbox.

Также можно сохранить настройки данного аппарата на устройствах USB после их выполнения с помощью rekordbox, затем загрузить данные настройки на другой проигрыватель.

• Ниже отображены сохраняемые настройки.

— Настройки [UTILITY]

PLAY MODE, EJECT/LOAD LOCK, AUTO CUE LEVEL, SLIP FLASHING, ON AIR DISPLAY, LANGUAGE, LCD BRIGHTNESS

— Другие настройки

TIME MODE (как отображается время на дисплее основного блока), AUTO CUE, JOG MODE, TEMPO RANGE, MASTER TEMPO, QUANTIZE, SYNC

**1** Подключите устройство USB, на котором требуется сохранить настройки.

**2** Нажмите кнопку носителя USB.

Если устройство USB, на котором требуется сохранить настройки подключено к другому подключенному через PRO DJ LINK DJ проигрывателю, нажмите кнопку [LINK] и выберите носитель информации.

**3** Нажмите кнопку [MENU (UTILITY)].

**4** С помощью поворотного селектора выберите и войдите в [SAVE] в [MY SETTINGS].

Настройки сохраняются.

## Вызов настроек, сохраненных на устройстве USB

Можно вызвать настройки [UTILITY] и другие настройки, сохраненные на устройстве USB.

**1** Подключите устройство USB, на котором требуется сохранить настройки.

**2** Нажмите кнопку носителя USB.

Если устройство USB, на котором требуется сохранить настройки подключено к другому подключенному через PRO DJ LINK DJ проигрывателю, нажмите кнопку [LINK] и выберите носитель информации.

**3** Нажмите кнопку [MENU (UTILITY)].

**4** С помощью поворотного селектора выберите и войдите в [LOAD] в [MY SETTINGS].

Настройки вызываются.

## Отображение экрана [UTILITY]

Нажимайте кнопку [MENU (UTILITY)] более 1 секунды. Отображается экран [UTILITY].

## Описание экрана



- |          |                 |   |
|----------|-----------------|---|
| <b>1</b> | Настройки опций | Здесь отображаются параметры настроек данного аппарата. |
| <b>2</b> | Настройка       | Здесь отображаются настройки различных параметров.      |

## Изменение настроек

**1** Нажимайте кнопку [MENU (UTILITY)] более 1 секунды.

Отображается экран [UTILITY].

**2** С помощью поворотного селектора выберите параметр настройки.

**3** Установит курсор на параметр, который нужно изменить, затем нажмите поворотный селектор.

Курсор переходит на настройку.

**4** Вращая поворотный селектор измените настройку.

**5** Нажмите поворотный селектор и войдите в настройку.

Курсор возвращается на настройку.

• При нажатии кнопки [BACK] перед входом в настройку изменение прерывается.

**6** Нажмите кнопку [MENU (UTILITY)].

Повторно отображается экран, отображавшийся до нажатия кнопки [MENU (UTILITY)].

## Настройка предпочтений

Настройки опций	Диапазоны настроек	Описание
PLAY MODE	CONTINUE*/SINGLE	Изменяет метод воспроизведения дорожек, загруженных на данный аппарат. Подробнее, смотрите <i>Изменение режима воспроизведения</i> на стр. 36.
EJECT/LOAD LOCK	LOCK/UNLOCK*	Отключает или включает функцию извлечения дисков во время воспроизведения и загрузки новых дорожек во время воспроизведения.
AUTO CUE LEVEL	-36 dB/-42 dB/-48 dB/ -54 dB/-60 dB*/ -66 dB/-72 dB/-78 dB/ MEMORY	Подробнее, смотрите <i>Установка точки метки для автоматической метки</i> на стр. 26.
SLIP FLASHING	ON*/OFF	Устанавливает или отменяет функцию мигания кнопок, др., для которых включается функция скольжения при нажатии кнопки [SLIP].

Настройки опций	Диапазоны настроек	Описание
ON AIR DISPLAY	ON*/OFF	Устанавливает или отключает режим отображения состояния ON AIR дорожек на дисплее основного блока. При подключении через PRO DJ LINK к микшеру, поддерживающему функцию ON AIR DISPLAY (т.е. DJM-2000nexus), можно отобразить состояние ON AIR, связанное с управлением фейдера канала и кроссфейдера микшера. Также смотрите инструкцию по эксплуатации к микшеру, поддерживающему функцию ON AIR DISPLAY.
LANGUAGE	—	Устанавливает язык дисплея основного блока.
LIBRARY CREATOR	LIBRARY*/FOLDER	Включает или отключает отображение библиотек Pioneer MEP-7000.
HISTORY NAME	—	Подробнее, смотрите <i>Сохранение имени списка истории воспроизведения</i> на стр. 36.
PLAYER No.	AUTO*, 1 – 4	Устанавливает номер проигрывателя данного аппарата. Номер проигрывателя не может изменяться при загрузке носителя в данный аппарат.
LINK STATUS	—	При подключениях PRO DJ LINK, здесь отображается состояние подключения.
MIDI CHANNEL	1* до 16	Подробнее, смотрите <i>Переключение настройки канала MIDI</i> на стр. 39.
DIGITAL OUT	16 bit/24 bit*	Переключает количество бит аудиосигнала, выводимого от терминала [DIGITAL OUT].
AUTO STANDBY	ON*/OFF	Подробнее, смотрите <i>Установка автоматического режима ожидания</i> на стр. 36.
LCD BRIGHTNESS	1 – 3* – 5	Устанавливает яркость дисплея основного блока.
SCREEN SAVER	ON*/OFF	При установке на [ON], в следующих случаях запускается хранилище экрана: <ul style="list-style-type: none"> <li>• Когда более 5 минут никакая дорожка не загружалась на данный аппарат</li> <li>• Когда более 100 минут никакая операция не производилась в режиме паузы или в режиме ожидания метки, или при отображении [END] на дисплее основного блока.</li> </ul>
DUPLICATION	DEFAULT*, ALL, PLAYER1–4	Подробнее, смотрите <i>Дублирование настроек на DJ проигрыватели, подключенные через PRO DJ LINK</i> на стр. 37.
VERSION No.	—	Отображает версию программного обеспечения данного аппарата.

\*: Настройка при покупке

## Изменение режима воспроизведения

### 1 Отобразите экран [UTILITY].

☞ *Отображение экрана [UTILITY]* (стр.35)

### 2 С помощью поворотного селектора выберите и войдите в [PLAY MODE].

## 3 С помощью поворотного селектора выберите и войдите в [CONTINUE] или [SINGLE].

**CONTINUE:** Переход на предыдущую или следующую дорожку возможен во всех режимах.

**SINGLE:** Буквы [TRACK] на дисплее основного блока переключаются на [SINGLE] и более уже невозможно переходить на предыдущую или следующую дорожку, кроме случаев, когда используются кнопки поиска дорожки и поиска.

- Для дорожек на музыкальных CD дисках управление такое же, как и в режиме [CONTINUE], вне зависимости от данной настройки.

## Установка автоматического режима ожидания

### 1 Отобразите экран [UTILITY].

☞ *Отображение экрана [UTILITY]* (стр.35)

### 2 С помощью поворотного селектора выберите и войдите в [AUTO STANDBY].

### 3 С помощью поворотного селектора выберите и войдите в [ON] или [OFF].

Когда [AUTO STANDBY] установлен на [ON], включается функция автоматического режима ожидания, и режим ожидания устанавливается в описанных ниже случаях.

- Когда абсолютно никакая операция не производилась в течение более 4 часов при незагруженном диске или неподключенном устройстве USB, отсутствии подключений PRO DJ LINK и отсутствии подключенного к терминалу USB (на задней панели данного аппарата) компьютера
- Режим ожидания отменяется при начале управления данным аппаратом.
- Данный аппарат отгружается с включенной функцией автоматического режима ожидания. Если нет необходимости в использовании функции автоматического режима ожидания, установите [AUTO STANDBY] на [OFF].

## Сохранение имени списка истории воспроизведения

Можно предустановить имена историй воспроизведения, сохраненных на устройствах USB.

### 1 Отобразите экран [UTILITY].

☞ *Отображение экрана [UTILITY]* (стр.35)

### 2 С помощью поворотного селектора выберите и войдите в [HISTORY NAME].

### 3 Ввод знаков с помощью поворотного селектора.

Отображаются только дорожки, содержащие введенный знак.

- Когда введено больше знаков, отображаются только дорожки, содержащие введенную последовательность знаков.
- При нажатии кнопки [BACK] повторно отображается экран выбора категории.

### 4 Для ввода нажмите поворотный селектор.

Имя заменяется на введенное имя.

- При изменении имени списка истории воспроизведения, стоящий после имени списка истории воспроизведения номер обратно устанавливается на 001. Данный номер увеличивается при каждом создании списка истории воспроизведения.
- Для имени [HISTORY] можно использовать максимум до 32 знаков, включая буквы, цифры и символы.

## Переключение языка

Выберите язык отображения имен дорожек и сообщений на экране.



- При изменении языка сообщения на дисплее основного блока отображаются с использованием выбранного языка.
- При отображении имен дорожек, др., для отображения знаков, записанных с помощью локальных кодов, за исключением Unicode, следует переключить настройку [LANGUAGE].

## 1 Отобразите экран [UTILITY].

⇒ Отображение экрана [UTILITY] (стр.35)

## 2 С помощью поворотного селектора выберите и войдите в [LANGUAGE].

## 3 С помощью поворотного селектора выберите и войдите в параметр языка.

Язык экранного меню переключается.

# Дублирование настроек на DJ проигрыватели, подключенные через PRO DJ LINK

Настройки [UTILITY] и другие настройки можно дублировать на другие DJ проигрыватели, подключенные через PRO DJ LINK.

- Ниже отображены дублируемые настройки.

— Настройки [UTILITY]

PLAY MODE, EJECT/LOAD LOCK, AUTO CUE LEVEL, SLIP FLASHING, ON AIR DISPLAY, LANGUAGE, LCD BRIGHTNESS

— Другие настройки

TIME MODE (как отображается время на дисплее основного блока), AUTO CUE, JOG MODE, TEMPO RANGE, MASTER TEMPO, QUANTIZE, SYNC

## 1 Выберите [DUPLICATION] и нажмите ввод.

## 2 Приостановите воспроизведение на DJ проигрывателе(ях), на котором(ых) нужно отразить настройки.

## 3 С помощью поворотного селектора выберите и войдите в [PLAYER X] или [ALL].

[PLAYER1]–[PLAYER4]: Настройки дублируются на указанном DJ проигрывателе. Невозможно выбрать текущие воспроизводящиеся DJ проигрыватели.

[ALL]: Настройки дублируются на все DJ проигрыватели, подключенные через PRO DJ LINK. Невозможно дублировать настройки на текущие воспроизводящиеся DJ проигрыватели.

На дисплее указанного проигрывателя отображается

[DUPLICATED], и настройки [UTILITY] и другие настройки данного аппарата дублируются на указанный проигрыватель.

[DEFAULT]: Сбрасывает настройки данного аппарата на настройки, которые были установлены в момент покупки.

# О программном драйвере (Windows)

## Установка программного драйвера

- При использовании Mac OS X нет необходимости устанавливать программный драйвер.

## Операционная среда

Поддерживаемые операционные системы	
Windows® 8/Windows® 8 Pro	32-битовая версия ✓
	64-битовая версия ✓ <sup>1</sup>
Windows® 7 Home Premium/Professional/Ultimate	32-битовая версия ✓
	64-битовая версия ✓ <sup>1</sup>

## Поддерживаемые операционные системы

Windows Vista® Home Basic/Home Premium/Business/Ultimate	32-битовая версия ✓
	64-битовая версия ✓ <sup>1</sup>
Windows® XP Home Edition/Professional Edition (пакет обновления 2 (SP2) или позже)	32-битовая версия ✓

<sup>1</sup> При использовании 64-битовой версии Windows, программный драйвер можно будет использовать только для 32-битовых приложений.

## Перед установкой программного драйвера

- Внимательно прочтите *Лицензионное соглашение с конечным пользователем* на стр. 7.
- Подключение данного аппарата к компьютеру без предварительной установки программного драйвера может привести к сбоям на компьютере в зависимости от системной среды.
- Если установка программного драйвера была прервана после запуска, снова запустите процедуру установки с самого начала.

## 1 Нажмите переключатель ⏻ на данном аппарате, затем отсоедините USB кабель, соединяющий данный аппарат с компьютером.

## 2 Войдите в систему как пользователь, обладающий правами администратора компьютера.

## 3 Закройте любые другие программы, запущенные на компьютере.

## 4 Вставьте CD-ROM в дисковод оптического диска компьютера.

Отображается меню CD-ROM.

- Если меню CD-ROM не отображается при загрузке CD-ROM, откройте дисковод оптического диска из [Компьютер (или Мой компьютер)] в меню [Пуск], затем дважды щелкните по иконке [CD\_menu.exe].

## 5 При отображении меню CD-ROM выберите [Установить программный драйвер], затем щелкните [Запустить].

- Для закрытия меню CD-ROM щелкните [Выход].

## 6 Выполните установку, следуя инструкциям на экране.

Если во время установки на экране отображается [Безопасность Windows], щелкните [Все равно установить этот драйвер] и продолжите установку.

- При установке на Windows XP  
Если во время установки на экране отображается [Установка оборудования], щелкните [Все равно продолжить] и продолжите установку.
- По завершению установки отображается сообщение о завершении.

## Подключение данного аппарата и компьютера через USB

## 1 Подключите данный аппарат к компьютеру через USB кабель.

Подробнее о подключении смотрите *Использование программного обеспечения DJ других марок* на стр. 14.

## 2 Нажмите переключатель [⏻].

Включите питание данного аппарата.

- Может отображаться сообщение [Установка программного обеспечения драйвера устройства] при подключении данного аппарата к компьютеру впервые или при подключении к другому USB порту на компьютере. Подождите немного, пока не отобразится сообщение [Устройство готово к использованию].
- При установке на Windows XP

- [Разрешить подключение к узлу Windows Update для поиска программного обеспечения?] может отображаться во время установки. Выберите [Нет, не в этот раз] и щелкните [Далее] для продолжения установки.
- [Выберите действие, которое следует выполнить.] может отображаться во время установки. Выберите [Автоматическая установка [рекомендуется]] и щелкните [Далее] для продолжения установки.
- Если во время установки на экране отображается [Установка оборудования], щелкните [Все равно продолжить] и продолжите установку.

## Регулировка размера буфера (Windows)

Данный аппарат работает как аудиоустройство, соответствующее стандартам ASIO.

- Если запущено приложение, использующее данный аппарат в качестве аудиоустройства по умолчанию (приложение DJ, др.), закройте такое приложение до регулировки размера буфера.

Щелкните меню [Пуск] в Windows>[Все программы]>[Pioneer]>[Pioneer CDJ]>[Утилиты установок Pioneer CDJ ASIO].

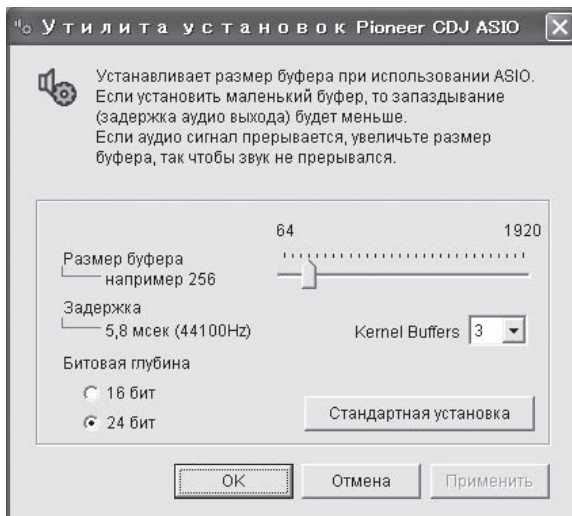

- Достаточно большой размер буфера снижает риск выпадения звучания (прерывания звучания), но повышает вероятность задержки передачи аудиосигнала (время запаздывания).
- Относительно количества бит, укажите битовая глубина во время воспроизведения ASIO.
- С помощью процедуры ниже отрегулируйте размер буфера и буфер ядра.

### ❖ Если нет прерываний в звучании при использовании настроек по умолчанию

**1 Постепенно уменьшайте размер буфера и установите его на минимальное значение, при котором звучание не прерывается.**

**2 Установите размер буфера ядра на [2] и убедитесь в отсутствии прерываний в звучании.**

- При наличии прерываний в звучании установите размер буфера ядра на [3].

### ❖ При наличии прерываний в звучании при использовании настроек по умолчанию

**Установите размер буфера ядра на [4], затем установите размер буфера на минимальное значение, при котором звучание не прерывается.**

## Проверка версии программного драйвера

- Версию встроенного программного обеспечения данного аппарата можно увидеть на экране.

Щелкните меню [Пуск] в Windows>[Все программы]>[Pioneer]>[Pioneer CDJ]>[Утилиты отображения версии Pioneer CDJ].

- Версия встроенного программного обеспечения не отображается, если данный аппарат не подключен к компьютеру или если имеются перебои со связью между данным аппаратом и компьютером.

## Проверка самой последней информации о программном драйвере

Для самой последней информации о программном драйвере для исключительного использования с данным аппаратом, посетите наш указанный ниже веб-сайт.

<http://pioneerdj.com/support/>

# Использование программного обеспечения DJ других марок

## Управление программным обеспечением DJ через интерфейс MIDI

Данный аппарат также выводит данные управления для кнопок и ручек в формате MIDI. При подключении компьютера с установленным программным обеспечением DJ, совместимым с MIDI интерфейсом, через USB кабель, можно управлять программным обеспечением DJ на данном аппарате. Звучание музыкальных файлов, воспроизводимых на компьютере, также можно вывести от CDJ-900nexus.

Для использования данного аппарата в качестве аудиоустройства, заранее установите на компьютере программный драйвер (стр. 37). Данный аппарат также должен быть выбран в настройках устройства аудиовыхода программного обеспечения DJ. Подробнее, смотрите инструкции по эксплуатации к программному обеспечению DJ.

### 1 Подключите USB порт на данном аппарате к компьютеру.

Подробнее о подключении смотрите *Использование программного обеспечения DJ других марок* на стр. 14.

### 2 Нажмите кнопку [BROWSE], затем нажмите кнопку [LINK].

На экране меню отображаются [Control Mode] и [USB-MIDI].

### 3 Выберите [Control Mode] и нажмите ввод.

Отображается экран подключения.

### 4 Выберите [USB-MIDI] и нажмите ввод.

Данный аппарат переключается в режим управления.

### 5 Запустите программное обеспечение DJ.

Запускается связь с программным обеспечением DJ.

- Программным обеспечением DJ на компьютере можно управлять с помощью кнопок и поворотного селектора на данном аппарате.
- При управлении программным обеспечением DJ некоторые кнопки могут не срабатывать.
- Режим управления отменяется при загрузке дорожки в данный аппарат.
- По сообщениям, выводимым данным аппаратом, смотрите *Список сообщений MIDI* на стр. 39.

## Переключение настройки канала MIDI

### 1 Нажимайте кнопку [MENU (UTILITY)] более 1 секунды.

Отображается экран утилит.

### 2 Выберите [MIDI CHANNEL] и нажмите ввод.

### 3 Поверните поворотный селектор.

Выберите канал MIDI и измените настройку. Можно выбирать настройки 1 – 16.

### 4 Для ввода нажмите поворотный селектор.

### 5 Нажмите кнопку [MENU (UTILITY)].

Повторно отображается предыдущее окно.

## Список сообщений MIDI

Название переключателя	Тип переключателя	Сообщения MIDI MSB			Примечания
JOG (TOUCH)	—	Bn	10	dd	Линейное значение скорости, от остановки до 4X: 64 для остановки, 65 (0.06X) – 127 (4X) в направлении вперед, 63 (0.06X) – 0 (4X) в направлении назад.
TEMPO SLIDER	VR	Bn	1D	dd	0 – 127, 0 на стороне –, 127 на стороне +
TOUCH/RELEASE	VR	Bn	1E	dd	0 – 127, 0 (мин.) на левой стороне, 127 (макс.) на правой стороне
JOG RING	—	Bn	30	dd	Линейное значение скорости от 0.5X до 4X: 64 в режиме остановки (до 0.49X), от 65 (0.5X) до 127 (4X) в направлении вперед, от 63 (0.5X) до 0 (4X) в направлении назад.
ENCODER	Универсальный контроллер	Bn	4F	dd	98 – 127, 1 – 30 Посылается разница счета с предыдущего раза ( $\pm 1 - \pm 30$ ) При превышении $\pm 30$ устанавливается на $\pm 30$
PLAY/PAUSE	SW	9n	00	dd	OFF=0, ON=127
CUE	SW	9n	01	dd	OFF=0, ON=127
SEARCH FWD	SW	9n	02	dd	OFF=0, ON=127
SEARCH REV	SW	9n	03	dd	OFF=0, ON=127
TRACK SEARCH NEXT	SW	9n	04	dd	OFF=0, ON=127
TRACK SEARCH REV	SW	9n	05	dd	OFF=0, ON=127
LOOP IN	SW	9n	06	dd	OFF=0, ON=127
LOOP OUT	SW	9n	07	dd	OFF=0, ON=127
RELOOP	SW	9n	08	dd	OFF=0, ON=127
QUANTIZE	SW	9n	09	dd	OFF=0, ON=127
MEMORY	SW	9n	0A	dd	OFF=0, ON=127
CALL NEXT	SW	9n	0B	dd	OFF=0, ON=127
CALL PREV	SW	9n	0C	dd	OFF=0, ON=127
DELETE	SW	9n	0D	dd	OFF=0, ON=127
TIME/A.CUE	SW	9n	0E	dd	OFF=0, ON=127
TEMPO RANGE	SW	9n	10	dd	OFF=0, ON=127
MASTER TEMPO	SW	9n	11	dd	OFF=0, ON=127
JOG MODE	SW	9n	12	dd	OFF=0, ON=127
MASTER	SW	9n	1E	dd	OFF=0, ON=127
SYNC	SW	9n	1F	dd	OFF=0, ON=127
JOG TOUCH	SW	9n	20	dd	OFF=0, ON=127
REVERSE	SW	9n	21	dd	OFF=0, ON=127
BEAT DIVIDE 3/4	SW	9n	23	dd	OFF=0, ON=127
BEAT DIVIDE 1/3	SW	9n	24	dd	OFF=0, ON=127
BEAT DIVIDE 1/2	SW	9n	25	dd	OFF=0, ON=127
BEAT DIVIDE 1/4	SW	9n	26	dd	OFF=0, ON=127
BEAT DIVIDE 1/8	SW	9n	27	dd	OFF=0, ON=127
4 BEAT LOOP	SW	9n	2A	dd	OFF=0, ON=127
SLIP	SW	9n	2C	dd	OFF=0, ON=127
EJECT	SW	9n	2F	dd	OFF=0, ON=127
TAG TRACK	SW	9n	30	dd	OFF=0, ON=127
BACK	SW	9n	32	dd	OFF=0, ON=127
ENCODER PUSH	SW	9n	33	dd	OFF=0, ON=127

n является номером канала.

# Дополнительная информация

## Возможные неисправности и способы их устранения

- Зачастую неправильное срабатывание ошибочно воспринимается за неполадку или неисправности. Если вы считаете, что имеется какая-либо неисправность на данном компоненте, изучите информацию ниже. В некоторых случаях неполадка может содержаться на другом компоненте. Проверьте другие компоненты, а также используемые электроприборы. Если невозможно было устранить неисправность после изучения пунктов ниже, обратитесь в ближайший авторизованный сервисный центр Pioneer или к дилеру для проведения ремонта.
- Данный аппарат может не срабатывать соответствующим образом по внешним причинам как статическое электричество. В таком случае обычный режим работы иногда можно восстановить, отключив питание, подождав до полной остывки диска, затем снова включив питание.

Неисправность	Проверьте	Способ устранения
Невозможно извлечь диск.	Не установлен ли [EJECT/LOAD LOCK] на [LOCK]?	Нажмите кнопку [PLAY/PAUSE▶/II] и установите режим паузы, затем нажмите кнопку [DISC EJECT▲].
	—	Установите [EJECT/LOAD LOCK] в [UTILITY] на [UNLOCK], затем нажмите кнопку [DISC EJECT▲]. Если не срабатывает кнопка [DISC EJECT▲], вставьте шпильку в отверстие принудительного извлечения диска и извлеките диск.
Воспроизведение не запускается при загрузке диска.	Может ли диск или файл воспроизводиться?	Смотрите <i>Используемые носители</i> на стр. 5.
	Не включена ли функция автоматической петли?	Нажимайте [AUTO CUE] более 1 секунды для отмены функции автоматической метки.
Файл не может воспроизводиться.	Файл с защитой авторских прав (по системе DRM)?	Файлы с защитой авторских прав не могут воспроизводиться.
Звучание не выводится, или звучание искажено или содержит шум.	Управляется ли подключенный DJ микшер соответствующим образом?	Проверьте управление DJ микшера.
	Не расположен ли данный аппарат возле телевизора?	Отключите питание телевизора или установите данный аппарат и телевизор подальше друг от друга.
При воспроизведении определенного диска выводится шум или воспроизведение приостанавливается.	Не поцарапан ли диск?	Поцарапанные диски могут не воспроизводиться.
	Не загрязнен ли диск?	Протрите диск. (стр. 42)
Файловая информация не отображается соответствующим образом.	Установлен ли [LANGUAGE] соответствующим образом?	Установите [LANGUAGE] на соответствующий язык.
	Не записана ли информация на языке, который не поддерживается на данном аппарате?	При создании файлов с помощью программного обеспечения DJ, др., записывайте информацию на языке, поддерживаемом на данном аппарате.
Слишком много времени занимает операция поиска дорожки.	Не включена ли функция автоматической петли?	Поиск дорожки может занимать некоторое время, когда между дорожками содержатся длинные беззвучные разделы.
	—	Если поиск дорожки недоступен в течение 10 секунд, точка метки устанавливается на начало дорожки.
Функция возврата к метке не срабатывает.	Установлена ли точка метки?	Установите точку метки (стр. 24).
Функция воспроизведения петли не срабатывает.	Установлены ли точки петель?	Установите точки петель (стр. 24).
Настройки не сохраняются в памяти.	Не было ли отключено питание сразу после изменения настройки?	После изменения настройки подождите как минимум 10 секунд, и затем можно отключать питание.
Устройство USB не распознается.	Подключено ли устройство USB соответствующим образом?	Надежно подключите устройство (до конца).
	Подключено ли устройство USB через концентратор USB?	Концентраторы USB не могут использоваться.
	Поддерживается ли устройство USB на данном аппарате?	Данный проигрыватель поддерживает только запоминающие устройства USB большой емкости. Данный проигрыватель поддерживает переносные флэш-карты памяти и цифровые аудиовоспроизводящие устройства.
	Поддерживается ли формат файла на данном аппарате?	Проверьте формат файла подключенного устройства USB. По форматам файлов, поддерживаемым на данном аппарате смотрите <i>Об устройствах USB</i> на стр. 5.
	—	Отключите питание, затем снова включите его.

Неисправность	Проверьте	Способ устранения
Точки меток или петель не сохраняются на устройстве USB.	Не пытаетесь ли вы сохранить точек больше, чем разрешено?	Для одного диска на устройствах USB можно сохранить максимум до 100 точек меток или петель. Для носителей, не являющихся дисками, для одной дорожки можно сохранить максимум до 10 точек. При попытке сохранения более разрешенного количества точек отображается [CUE/LOOPPOINT FULL] и точки не могут быть сохранены. В таком случае, перед сохранением новых точек удалите некоторые старые точки.
	Подключено ли защищенное от записи устройство USB?	Если устройство USB защищено от записи, отображается [USB FULL] и точки не могут быть сохранены. Отмените защиту от записи, затем снова сохраните точки меток или петель.
	Имеется ли на устройстве USB достаточно свободного пространства?	Если на устройстве USB недостаточно свободного пространства, отображается [USB FULL] и точки не могут быть сохранены. Освободите некоторое пространство, затем снова сохраните точки меток или петель.
Точки метки или петли дорожек, записанные на устройствах USB, не отображаются.	Было ли устройство USB приостановлено надлежащим образом перед последним отсоединением?	Точки могут не отображаться, если карта памяти SD/устройство USB было извлечено без выполнения соответствующей процедуры остановки или если питание данного аппарата отключено. Перед отсоединением устройства USB и отключением питания данного аппарата убедитесь, что индикатор USB полностью отключился.
Воспроизведение не запускается сразу же после нажатия кнопки для возврата в петлю или реверсного воспроизведения.	Не включена ли функция квантования?	Когда включена функция квантования, воспроизведение запускается с позиции ближайшего удара в момент нажатия кнопки. Если нужно, чтобы операция производилась незамедлительно при нажатии кнопки, то отключите функцию квантования.
Дисплей адреса воспроизведения не отображается в режиме оставшегося времени.	—	При воспроизведении файлов, записанных в режиме VBR, аппарат может не сразу определять длину дорожки, и на отображение дисплея адреса воспроизведения требуется некоторое время.
На чтение устройств USB уходит время (устройства флэш-памяти или жесткие диски).	Не содержится ли на устройстве USB большое количество папок или файлов?	Когда имеется много папок или файлов, на загрузку будет уходить некоторое время.
	Не содержится ли на устройстве USB других видов файлов, кроме музыкальных файлов?	Если в папке содержатся другие виды файлов, кроме музыкальных файлов, на их чтение также уходит время. Не храните файлы или папки на устройстве USB, кроме музыкальных файлов.
Просмотр библиотеки невозможен.	Загружен ли носитель, на котором содержится информация библиотеки?	Режим просмотра библиотеки устанавливается только при загрузке носителя, на котором содержится информация библиотеки. При загрузке носителя, на котором нет информации библиотеки, устанавливается режим просмотра папки.
[HISTORY] не отображается.	Подключено ли устройство USB?	Функция [HISTORY] может только использоваться для DJ проигрывателей, к которым подключено устройство USB.
Ничего не отображается.	Не включена ли функция автоматического режима ожидания?	Данный аппарат отгружается с включенной функцией автоматического режима ожидания. Если нет необходимости в использовании функции автоматического режима ожидания, установите [AUTO STANDBY] в меню [UTILITY] на [OFF]. (стр. 36)
Не отображается шкала.	Не превышает ли продолжительность дорожки 15 минут?	Шкала не отображается для дорожек, время воспроизведения которых превышает 15 минут. (стр. 18)
PRO DJ LINK не срабатывает соответствующим образом.	Правильно ли установлены номера проигрывателей?	Установите [PLAYER No.] на [AUTO] или на номер, отличный от текущего установленного номера. (стр. 35)
	Подключен ли LAN кабель соответствующим образом?	Подключите LAN кабель к терминалу [LINK] соответствующим образом.
	Включено ли питание концентратора-коммутатора?	Включите питание концентратора-коммутатора.
	Не подключено ли к концентратору-коммутатору ненужное устройство?	Отсоедините ненужное устройство от концентратора-коммутатора.

## О жидкокристаллическом дисплее

- На жидкокристаллическом дисплее могут отображаться маленькие черные или блестящие точки. Данный феномен является свойственным для жидкокристаллических дисплеев и не является поломкой.
- При использовании в холодных местах, жидкокристаллический дисплей может оставаться темным некоторое время после включения питания данного аппарата. Через некоторое время он установится на обычную яркость.
- Когда жидкокристаллический дисплей подвержен прямому попаданию солнечных лучей, свет отражается от него, что создает трудности при просмотре. Установите преграду от прямого попадания солнечных лучей.

## Об устройствах iPod/iPhone/iPad

- Данное изделие было разработано и протестировано на основе версий программного обеспечения iPod/iPhone/iPad, указанных на вебсайте Pioneer (<http://pioneerdj.com/support/>).
- Совместимость с данным изделием может прекратиться, если на вашем iPod/iPhone/iPad установлено программное обеспечение, не указанное на вебсайте Pioneer.
- Помните, что Pioneer не дает никакой гарантии относительно работы устройств iPod/iPhone/iPad.
- Pioneer не будет принимать никакой ответственности, связанную с потерей данных iPod/iPhone/iPad во время использования.
- С помощью устройств iPod/iPhone/iPad можно дублировать и воспроизводить отдельным лицам на частной основе незащищенный авторскими правами материал или материал, копирование и воспроизведение которого разрешено законом для частных лиц. Нарушение авторских прав запрещено законом.



## Сообщения об ошибках

Когда данный аппарат не может срабатывать как обычно, на дисплее отображается код ошибки. Проверьте таблицу ниже и предпринимите указанные меры. Если код ошибки не указан в таблице ниже, или если одинаковый код ошибки отображается после выполнения указанного действия, свяжитесь с магазином, где приобрели изделие или со станцией по обслуживанию Pioneer.

Код ошибки	Тип ошибки	Описание ошибки	Причина и действие
E-7201	CANNOT READ DISC	Невозможно считать данные таблицы содержания.	<ul style="list-style-type: none"><li>Диск взломан. → Замените диск.</li><li>Диск загрязнен. → Очистите диск.</li></ul>
E-8301	CANNOT READ DISC	Загружен диск, который не может воспроизводиться как обычно.	<ul style="list-style-type: none"><li>Если операция проходит как обычно с другими дисками, причина может быть в самом диске.</li></ul>
E-8302	CANNOT PLAY TRACK(****)	Невозможно считать надлежащим образом данные дорожек (файлы) на дисках или устройствах USB.	<ul style="list-style-type: none"><li>Данные дорожки (файл) могут быть повреждены. → Проверьте, может ли дорожка (файл) воспроизводиться на другом проигрывателе, др., который может воспроизводить те-же форматы, что и данный аппарат.</li></ul>
E-8304 E-8305	UNSUPPORTED FILE FORMAT	Загружены музыкальные файлы, которые не могут воспроизводиться как обычно.	Неправильный формат. → Замените на музыкальные файлы в соответствующем формате.
E-9101	MECHANICAL TIMEOUT	Механическая ошибка (превышение лимита времени) во время загрузки или извлечения диска.	Отображается, когда механическая операция не завершена в пределах указанного времени.

## Список иконок, отображаемых в разделе дисплей основного блока

	Жанр		Номер проигрывателя (1 – 4)		Компьютер		Закрыть папку		WAIT
	Исполнитель		Диск		Год		Ремикшер		rekordbox
	Альбом		Зарегистрирован в списке тэгов		Этикетка		Настоящий исполнитель		Микшер
	Имя дорожки/файла		Темп (BPM)		Кнопка		Search		
	Список воспроизведения HISTORY		Цвет		Битовая скорость		Счетчик воспроизведения DJ		
	Рейтинг		USB		Воспроизведение		Дата добавления библиотеки		
	Время		SD		Открыть папку		Комментарий		

## Предостережения по использованию

### О конденсации

Внутри аппарата (на рабочих деталях или линзе) могут образоваться водяные капли (конденсация) в зимнее время, например, если аппарат был перенесен с холодного места в теплую комнату, или при внезапном повышении температуры в комнате, где установлен аппарат (обогревание, др.). Аппарат не будет срабатывать соответствующим образом и не будет воспроизводиться, пока внутри него имеется конденсация. Оставьте аппарат на 1 или 2 часа при комнатной температуре (хотя в данное время зависит от состояния конденсации) отключенным. Водяные капли испарятся и можно будет управлять аппаратом. Конденсация может происходить также и в летнее время, если аппарат подвергался, например, прямому обдуванию от кондиционера воздух. В таком случае передвиньте аппарат в другое место.

### Очистка линзы

При обычном использовании линза проигрывателя не загрязняется, но если она по какой-то причине загрязнится или заплытется и начнутся сбои, обратитесь в ближайший авторизованный Pioneer сервисный центр. Хотя средства очистки линз для проигрывателей

имеются в продаже, использовать их не рекомендуется, так как некоторые средства могут повредить линзу.

## Обращение с дисками

### Хранение

- Всегда держите диски в их футлярах и храните их в вертикальном виде, избегайте использования жарких, влажных мест, мест, подверженных прямому попаданию солнечных лучей, или предельно холодных мест.
- Обязательно изучите меры предосторожности к диску.

## Очистка дисков

- Диски могут не воспроизводиться, если на них имеются отпечатки пальцев или пыль. В таком случае используйте чистящую ткань, др., и слегка протрите диск по направлению от внутренней стороны к внешней. Не используйте грязные чистящие ткани.



- Не используйте бензин, растворитель или другие улетучивающиеся химикаты. Также не используйте аэрозоль для записей или антистатические средства.
- При сильном загрязнении, смочите мягкую ткань в воде, тщательно выжмите, вытрите загрязнение, затем протрите влагу сухой тканью.
- Не используйте поврежденные (треснутые или деформированные) диски.
- Избегайте появления царапин или грязи на сигнальной поверхности дисков.
- Не размещайте два диска в лотке диска, один поверх другого.
- Не приклеивайте куски бумаги или наклейки на диски. Это может деформировать диски, делая их непригодными для воспроизведения. Также помните, что взятые напрокат диски часто имеют наклеенные этикетки, и клей этикетки может протекать. Перед использованием взятых напрокат дисков убедитесь, что по краям таких этикеток нет остатков клея.

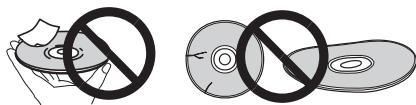

## О дисках с особыми формами

Диски необычной формы, кроме стандартных 12 см дисков, не могут воспроизводиться на данном аппарате (в противном случае это вызовет повреждение или поломку).

Диски с особой формой (в виде сердца, шестиугольника, др.) не могут воспроизводиться на данном аппарате. Не пытайтесь воспроизвести такие диски, так как они могут повредить аппарат.



## О конденсации на дисках

Водяные капли (конденсация) могут образоваться на поверхности дисков при их перемещении с холодного места (особенно зимой) в теплую комнату. Диски, на которых содержится конденсация, могут не воспроизводиться соответствующим образом. Перед загрузкой, тщательно сотрите водяные капли с поверхности диска.

## Торговые марки, лицензии, др.

- Pioneer и rekordbox являются торговыми марками или зарегистрированными торговыми марками PIONEER CORPORATION.
- Microsoft, Windows, Windows Vista и Internet Explorer являются зарегистрированными торговыми марками или торговыми марками Microsoft Corporation в США и/или других странах.
- Intel является торговой маркой Intel Corporation в США и/или других странах.
- Adobe и Reader являются зарегистрированными торговыми марками или торговыми марками Adobe Systems Incorporated в США и/или других странах.

- ASIO является торговой маркой Steinberg Media Technologies GmbH.
- "Made for iPod," "Made for iPhone," и "Made for iPad" означает, что электронный прибор был разработан с целью подключения определенно к iPod, iPhone или iPad соответственно, и имеется сертификация разработчика о соответствии с техническими характеристиками Apple. Apple не несет ответственности за работу данного устройства или его соответствие со стандартами по технике безопасности или регулятивными нормами. Пожалуйста, обратите внимание, что использование данного прибора с iPod, iPhone или iPad может отрицательно сказываться на качестве беспроводной связи.

Made for



- Apple, iPad, iPod, iPod touch, iPhone, iTunes, Safari, Finder, Mac, Macintosh и Mac OS являются торговыми марками компании Apple Inc., зарегистрированными в США и других странах.
- Android™ является торговой маркой Google Inc.
- iOS является торговой маркой, право на торговую марку которой в США и определенных других странах принадлежит Cisco.
- Wi-Fi® является зарегистрированной торговой маркой Wi-Fi Alliance.
- This software is based in part on the work of the Independent JPEG Group.  
Установленное на данном аппарате программное обеспечение частично использует программное обеспечение, принадлежащее Independent JPEG Group.

### Об использовании файлов MP3

Данное изделие было лицензировано для бесприбыльного использования. Данное изделие не было лицензировано для коммерческих целей (с целью извлечения прибыли) как трансляции (трансляции наземного, спутникового, кабельного или другого типа), потоковой трансляции через Интернет, Интранет (корпоративная сеть) или другие типы сетей или средства распространения электронной информации (услуга по распространению цифровой музыки в сети). Для таких видов использования требуется получить соответствующие лицензии. Подробнее, посетите <http://www.mp3licensing.com>.

Указанные здесь названия компаний и изделий являются торговыми марками их соответствующих владельцев.

- Пункты по бесплатному ремонту, др., указанные на гарантийном талоне, не применяются к программному обеспечению для управления музыкой rekordbox. Перед установкой или использованием rekordbox внимательно прочтите пункты в Лицензионное соглашение с конечным пользователем на стр. 7.
- Технические характеристики и конструкция данного изделия могут изменяться без уведомления.
- © PIONEER CORPORATION, 2013.

Все права защищены.

### Корпорация Пайонир

1-1, Син-Огура, Сайвай-ку, г. Кавасаки, префектура Канагава, 212-0031, Япония  
<DRI1175-A>