



GT-100

COSM AMP EFFECTS PROCESSOR

Руководство пользователя

BOSS

Доступные файлы PDF

Документация на GT-100 в формате файлов PDF доступна на веб-сайте Roland.

- GT-100 Owner's Manual (данный документ)
- GT-100 Parameter Guide *

* Данный файл не входит в комплект поставки; его можно загрузить самостоятельно.

Посетите следующий веб-сайт, выберите "owner's manuals" и в строке поиска модели введите "GT-100".

<http://www.roland.com/support/en/>

Техника безопасности



Прежде чем приступить к работе, ознакомьтесь с разделами "Техника безопасности" и "Важные замечания". В них содержится важная информация относительно правильного использования устройства. Чтобы иметь полное представление о возможностях прибора, прочитайте данное Руководство целиком. Сохраните Руководство и держите его под рукой.

Copyright © 2012 BOSS CORPORATION



Все права защищены. Воспроизведение данного материала в любой форме без письменного разрешения BOSS CORPORATION запрещено.

ИНСТРУКЦИИ ПО ПРЕДОТВРАЩЕНИЮ ПОЖАРА, ПОРАЖЕНИЯ ЭЛЕКТРОТОКОМ ИЛИ ПРИЧИНЕНИЯ ТРАВМЫ ПОЛЬЗОВАТЕЛЮ

О значках ⚠ WARNING и ⚠ CAUTION

 WARNING	Предупреждает пользователя о возможной серьезной угрозе жизни и здоровью в случае пренебрежения этим правилом.
 CAUTION	Предупреждает пользователя о том, что неправильное использование устройства может повлечь за собой травму или материальный ущерб. * Материальный ущерб включает в себя повреждение и другие нежелательные воздействия, а также причинение вреда домашним животным.

О символах

	Символ ⚠ сообщает пользователю о важных предупреждениях или инструкциях. Точное значение символа определяется значком, который содержится внутри. В данном конкретном случае - это предупреждение или сигнал об опасности.
	Символ ⚡ предупреждает пользователя о запрещенных операциях. Что именно запрещает делать данный значок зависит от изображения в перечеркнутом круге. В данном конкретном случае он говорит, что прибор нельзя разбирать.
	Символ ⚡ сообщает пользователю о необходимых действиях. Точное значение определяется значком, который содержится внутри. В приведенном случае он означает, что сетевой шнур необходимо отключить от сети.

ВСЕГДА СОБЛЮДАЙТЕ СЛЕДУЮЩИЕ УКАЗАНИЯ

⚠ WARNING

Не разбирайте прибор

Не открывайте (и не модифицируйте другим образом) прибор или его сетевой адаптер.



Не ремонтируйте прибор самостоятельно

Не пытайтесь самостоятельно отремонтировать прибор или заменять какие-либо его части (за исключением случаев, описанных в руководстве). Предоставьте ремонт фирме, у которой был приобретен прибор, сервисному центру Roland, либо авторизованному дистрибьютору компании Roland.



Не храните и не используйте прибор в условиях:

- Экстремальных температур (на солнечном свете, в закрытом автомобиле, вблизи отопительных приборов, на излучающем тепло оборудовании);
- Сырости (в ванных комнатах, прачечных, на мокром полу);
- Задымленности;
- Испарений;
- Влажности;
- Где он может попасть дождь;
- Запыленности;
- Где он может подвергнуться интенсивной вибрации.



⚠ WARNING

Размещайте прибор устойчиво

Убедитесь, что прибор расположен устойчиво. Во избежание колебания инструмента не помещайте его на неустойчивую, шаткую или наклонную поверхности.



Используйте только прилагаемый сетевой адаптер

Используйте только прилагаемый сетевой адаптер. Подключайте сетевой шнур только к сети, напряжение в которой совпадает с тем, которое обозначено на корпусе адаптера. В противном случае можно повредить аппаратуру или получить удар электрическим током.



Используйте только прилагаемый сетевой шнур

Используйте только прилагаемый сетевой шнур. Этот шнур не должен использоваться для других устройств.



Следите за состоянием сетевого шнура

Не перекручивайте и не тяните сетевой шнур, не кладите на него тяжелые предметы. Это может повредить шнур и привести к короткому замыканию, которое вызовет пожар или удар электрическим током!



⚠ WARNING

Оберегайте слух

Данный прибор, как используемый автономно, так и подключенный к усилителю, наушникам или динамикам, может производить звук высокого уровня громкости, способный привести к длительной потере слуха. Если слух притупился или появился звон в ушах, немедленно прекратите использование инструмента и обратитесь к врачу.



Не допускайте попадания внутрь прибора посторонних предметов

Не допускайте попадания внутрь прибора посторонних предметов (например, огнестойких материалов, монет, булавок); а также жидкости (воды, напитков и так далее). Это может привести к повреждению устройства.



! WARNING**Выключайте прибор в случае неисправности**

Немедленно прекратите работу с прибором, выключите его, отсоедините от сети и обратитесь в фирму, у которой он был приобретен, в сервисный центр Roland, либо к авторизованному дистрибьютору фирмы Roland в случае, если:



- Сетевой адаптер, шнур или вилка повреждены;
- Появился дым или необычный запах;
- Внутри прибора попали посторонние предметы или жидкость;
- Прибор подвергся воздействию высокой влажности или попал под дождь;
- Прибор перестал нормально функционировать или в его работе произошли другие изменения.

Присматривайте за детьми

Если ребенок пользуется инструментом, необходим постоянный контроль взрослого за соблюдением им всех правил техники безопасности.

**Предохраняйте прибор от ударов**

Предохраняйте прибор от ударов. (Не бросайте его!)

**Не подключайте к одной розетке слишком много устройств**

Не подключайте к одной розетке слишком много устройств. Будьте особенно внимательны при использовании удлинителей. Совокупная мощность всех устройств, подключенных к удлинителю, не должна превышать допустимый уровень его нагрузки (Вт/А). В противном случае изоляция кабеля нагреется и расплавится.

**Использование прибора в другой стране**

Прежде чем использовать инструмент в другой стране, получите консультацию в фирме, где был приобретен прибор, в сервисном центре Roland, либо у авторизованного дистрибьютора компании Roland.

**! CAUTION****Не забывайте о вентиляции**

Прибор и его сетевой адаптер должны быть расположены так, чтобы им была обеспечена необходимая вентиляция.

**Не тяните за шнур питания**

Включая сетевой шнур в розетку или в прибор, держитесь только за корпус вилки или разъема, не тяните за шнур.

**Регулярно очищайте сетевую вилку**

Регулярно отсоединяйте сетевую вилку и протирайте ее от пыли сухой тряпкой, чтобы убрать с нее все лишнее. Кроме того, всегда отсоединяйте сетевой шнур от розетки, если не пользуетесь прибором длительное время. Скопление пыли на розетке или вилке может нарушить изоляцию и привести к пожару.

**Следите за кабелями**

Следите за тем, чтобы шнуры и кабели не запутывались и не перегибались. Храните их в недоступном для детей месте.

**Не нагружайте прибор**

Не садитесь на прибор и не кладите на него тяжелые предметы.

**Вытирайте руки**

Не вставляйте сетевой шнур или адаптер в розетку и не вынимайте его оттуда мокрыми руками.

**Перед транспортировкой прибора отсоедините все кабели**

Перед транспортировкой прибора отсоедините от него сетевой адаптер, а также все шнуры от внешних устройств.

**Обесточьте прибор перед чисткой**

Перед началом чистки прибора выключите его и отсоедините сетевой шнур от розетки (стр. 24).

**Обесточьте прибор перед грозой**

При приближении грозы отсоедините от розетки сетевой шнур.

**Не прищемите пальцы**

При обращении с педалью экспрессии (стр. 20) будьте осторожны, чтобы не зажать пальцы между движущихся частей. Если прибором пользуется ребенок, необходим постоянный контроль взрослого за ним.

**! CAUTION****Оберегайте здоровье детей**

Храните следующие компоненты прибора и другие мелкие детали в местах, недоступных для детей во избежание их попадания в дыхательные пути.



- Съемные части Кожух USB (стр. 23)

Следите за клеммой заземления

Открутив винт заземления следите за тем, чтобы его случайно не проглотили дети. Если винт заземления прибора откручивался, не забывайте закручивать его.



Важные замечания

Источник питания

- Не подключайте прибор к источнику электропитания, к которому уже подключены электроприборы с преобразователями напряжения (холодильник, стиральная машина, микроволновая печь или кондиционер), а также снабженные мотором. В зависимости от того, как используются такие электроприборы, сетевая наводка может вызвать сбои в работе аппаратуры и послужить причиной помех. Если отдельную сетевую розетку использовать невозможно, то между инструментом и аппаратурой необходимо подключить фильтр подавления сетевых наводок.
- Через несколько часов работы прибора сетевой адаптер нагревается. Эта ситуация является штатной.
- До подключения инструмента к другим устройствам отключите электропитание всех приборов, чтобы избежать повреждения динамиков или других устройств.
- По умолчанию, питание прибора автоматически отключается через 10 часов простоя. Чтобы этого не происходило, установите параметр "AUTO OFF" в "OFF" (стр. 42).
- * После выключения питания прибора все отредактированные установки будут утеряны. Чтобы этого не произошло, их необходимо сохранить.

Размещение

- При использовании прибора рядом с усилителями (или оборудованием, содержащим трансформаторы), могут возникнуть наводки. В этом случае измените ориентацию прибора в пространстве или удалите его от источника помех.
- Прибор может являться источником помех для теле- и радиоприемников. Не устанавливайте его в непосредственной близости от оборудования подобного типа.
- Посторонний шум может появиться, если рядом с аппаратурой используются мобильные телефоны. Этот шум возникает во время входящего или исходящего сигналов, а также разговора. При возникновении подобных проблем необходимо расположить средства связи подальше от аппаратуры или выключить их.
- Следите за тем, чтобы на прибор не попадали солнечные лучи, размещайте его на удалении от источников тепла, не оставляйте внутри закрытых автомобилей и в других аналогичных местах. При повышенной температуре его корпус может деформироваться или изменить цвет.
- При перемещении аппаратуры из одного места в другое, в которых наблюдается значительный перепад температуры и/или влажности, внутри могут образоваться капли воды (конденсат). Если попытаться использовать аппаратуру в таком состоянии, может возникнуть неисправность или сбой в работе. Поэтому, прежде чем приступить к эксплуатации аппаратуры, необходимо подождать несколько часов, чтобы конденсат полностью испарился.

- В зависимости от материала и температуры поверхности, на которой стоит прибор, его резиновые ножки могут изменить цвет или испортить поверхность. Чтобы избежать этого, можно поместить под ножки кусок войлока или ткани. При этом следите, чтобы прибор случайно не соскользнул с поверхности.
- Не ставьте на прибор емкости с водой (например, вазы с цветами). Также избегайте распыления вблизи прибора инсектицидов, парфюмерии, спирта, лака для волос, и т.д. Вытирайте попавшую на корпус жидкость мягкой сухой тканью.

Уход

- Для чистки прибора используйте мягкую чистую ткань или аналогичный материал, слегка смоченный водой. Для удаления загрязнений используйте ткань, смоченную слабым неабразивным моющим средством. Затем протрите прибор мягкой сухой тканью.
- Использование бензина, растворителя или спирта запрещается. Это может привести к изменению цвета и/или деформации корпуса прибора.

Ремонт и данные

- Помните о том, что при отправке прибора в ремонт данные его внутренней памяти могут быть потеряны. Поэтому предварительно их необходимо сохранить на MIDI-устройство либо записать на бумагу (при возможности). Во время ремонта прибора особое внимание уделяется сохранности данных внутренней памяти. Однако возможны ситуации, например, выход из строя схем памяти, в которых этого добиться невозможно. Компания Roland ответственности за сохранность данных внутренней памяти прибора не несет.

Меры предосторожности

- Помните, что в результате поломки или несоблюдения правил эксплуатации прибора содержимое памяти может быть безвозвратно потеряно. Для того чтобы снизить риск потери данных, рекомендуется периодически сохранять содержимое памяти на MIDI-устройство.
- Возможны ситуации, в которых восстановить данные внутренней памяти прибора или MIDI-устройства не представляется возможным. Компания Roland ответственности за сохранность данных не несет.
- Обращайтесь аккуратно с кнопками, регуляторами и другими контроллерами. Неаккуратное обращение может привести к повреждению аппаратуры.
- Не ударяйте по дисплею и не нажимайте на него.
- При подсоединении/отсоединении шнуров и кабелей никогда не тяните за шнур. Беритесь только за сам разъем, чтобы не повредить внутренние элементы кабеля.

- Чтобы не вызывать недовольства окружающих, постарайтесь устанавливать разумный уровень громкости. А чтобы не думать об этом вовсе, особенно ночью, лучше использовать наушники.
- При транспортировке прибора используйте оригинальную заводскую упаковку, включая прокладочный материал для смягчения ударов, или аналогичные материалы.
- Используйте только рекомендуемую педаль экспрессии (Roland EV-5, BOSS FV-500L, BOSS FV-500H; приобретается отдельно). Подключение педалей других типов может привести к поломке инструмента.
- Некоторые коммутационные кабели содержат резисторы. С данной аппаратурой их использовать нельзя. Это может привести к тому, что уровень звука будет либо чрезвычайно низким, либо он будет плохого качества. За информацией о характеристиках соединительных кабелей обращайтесь к их производителям.
- При обращении с педалью экспрессии будьте осторожны, чтобы не зажать пальцы между движущихся частей. Если прибором пользуется ребенок, необходим постоянный контроль взрослого за ним.

Авторские права

- Несанкционированные запись, распространение, продажа, сдача в прокат, публичное воспроизведение и подобные действия, в целом или частично, любого произведения (музыкальной композиции, видеозаписи, эфирной программы, публичного выступления и т.д.), авторские права на которое принадлежат третьей стороне, запрещены законом.
- Не используйте прибор в целях нелегального распространения аудиоматериалов или нарушающих авторские права третьей стороны. Производитель не несет ответственности ни за какие противоправные действия пользователя.
- Все названия продуктов, упоминаемые в этом документе, являются торговыми марками или зарегистрированными торговыми марками соответствующих владельцев.
- MMP (Moore Microprocessor Portfolio) — портфолио патента микропроцессорной архитектуры, разработанной Technology Properties Limited (TPL). Компания Roland получила лицензию на данную технологию у TPL Group.
- Прибор содержит встроенный программный код eCROS на платформе eSOL Co.,Ltd. eCROS является торговой маркой eSOL Co., Ltd. в Японии.
- Roland, BOSS, COSM, Metal Zone и SLICER являются зарегистрированными торговыми марками или торговыми марками Roland Corporation в США и/или других странах.

Основные возможности

Новые усилители COSM

Обновленные модели усиления COSM включают в себя все разработки компании за последние годы. Они представляют собой дальнейшее развитие технологии моделирования усилителей. Все эти модели, от чистого звука до экстремального овердрайва, предоставляют гитаристу полный набор всевозможных регулировок.



Пользовательский интерфейс с двумя экранами

Каждый из двух дисплеев ЖК выполняет свою функцию; на левом экране выбирается пункт меню, а на правом отображаются соответствующие параметры. Регуляторы, кнопки, модели усиления и эффекты представлены в виде иконок, что заметно упрощает их использование.

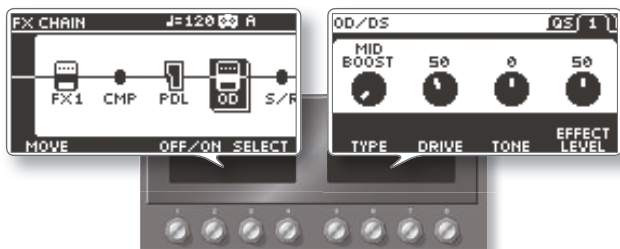

Создание тембров с помощью функции EZ TONE

Создание звуков на основе EZ TONE абсолютно интуитивно; просто выбирается музыкальный стиль или характер звука, а на графическом экране подбираются требуемые параметры и глубина искажений.

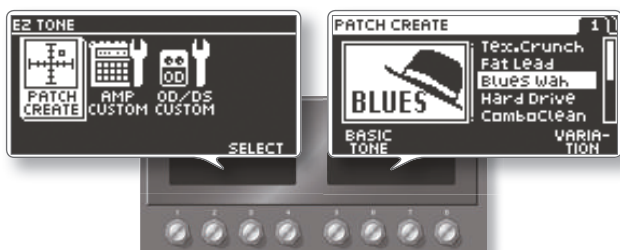

Эффект Accel для исполнения на сцене

При нажатии на педаль [ACCEL] добавляется агрессивный звуковой эффект, изменяющийся во времени.



Функция Phrase Loop

Данная функция позволяет записывать и воспроизводить исполнение в цикле, для управления ею предусмотрена отдельная педаль. Кроме стандартного способа записи обработанного эффектом сигнала, также можно записывать фразы без эффектов и затем обрабатывать их в процессе воспроизведения.



Содержание

Техника безопасности	2
Важные замечания	4
Основные возможности	5
Краткий курс	8
Описание панелей	20
Лицевая панель	20
Экраны Play	21
Тыльная панель	22
Воспроизведение звука	24
Включение/отключение питания	24
Установка выходного уровня	24
Выбор подключенных устройств (Output Select)	24
Настройка гитары (TUNER)	24
Использование метронома	25
Выбор тембра (смена патча)	25
Структура патча	25
Выбор патча педалями	26
Выбор патча регулятором	26
Создание тембров (эффекты)	27
Установки эффектов	27
Режимы DIVIDER и MIXER	27
Функция Amp Control	28
Использование посыла/возврата	29
Сохранение тембра	30
Сохранение патча (PATCH WRITE)	30
Обмен местами патчей (PATCH EXCHANGE)	30
Инициализация патчей (PATCH INITIALIZE)	30
Сохранение установок эффекта (Quick Setting Write)	31
Копирование или обмен установок PREAMP между каналами	31
Функция Phrase Loop	32
Установки функции Phrase Loop	32
Установки педалей (Control/Expression)	33
Управление параметрами с помощью педалей	33
Назначение функций ACCEL/CTL, EXP SW, SUB CTL1 и SUB CTL2	33
Назначение функций на педали EXP и SUB EXP	34
Назначение регуляторов [1] – [8]	35
Переключение установок педалями с номерами	35
Калибровка педали [EXP]	36
Определение функций педалей для отдельного патча (Assign)	37
Виртуальная педаль экспрессии (Internal Pedal / Wave Pedal)	39
Input Level	39

Системные (общие) установки	40
Список установок	40
Выходное устройство (OUTPUT SELECT)	40
Входной уровень гитары	40
Общий эквалайзер (Global EQ)	40
Общие шумоподавитель, ревербератор и выходной уровень (Total)	40
Функция Phrase Loop	40
Установки PLAY OPTION	41
Определение функций регуляторов [1] – [8] на экране Play	41
Выбор установок, воздействующих на все патчи	41
Контрастность дисплея	41
Калибровка педали [EXP]	41
Установка Auto Off	42
Восстановление заводских значений (Factory Reset)	42
Установки USB	43
Конфигурация аудиотракта USB	43
Установка MIX LEVEL	43
Установка INPUT LEVEL	43
Установка OUTPUT LEVEL	44
Установка прямого мониторинга	44
Управление установкой прямого мониторинга	44
Установки MIDI	44
Установка приемного MIDI-канала	44
Установка режима MIDI Omni	44
Установка передающего MIDI-канала	44
Установка MIDI Device ID	44
Установка MIDI Sync Clock	44
Выбор разъема для приема MIDI-сообщений	45
Передача сообщений Program Change	45
Использование установок Program Change Map (MIDI Map Select)	45
Передача сообщений Control Change педалью [PHRASE LOOP]	45
Передача сообщений Control Change педалью [ACCEL/CTL]	45
Передача сообщений Control Change педалью [EXP]	45
Передача сообщений Control Change переключателем EXP Pedal Sw	45
Передача сообщений Control Change внешним ножным переключателем	45
Передача сообщений Control Change внешней педалью экспрессии	46
Установка Program Change Map	46
Передача данных на внешнее MIDI-устройство	46
Подключение к GT-100 внешних MIDI-устройств	47
Возможности MIDI	47
Управление от GT-100	47
Управление GT-100 от внешнего MIDI-устройства	47
Функция Program Change Map	47
Передача данных на внешнее MIDI-устройство (Bulk Dump)	48
Коммутация	48
Передача данных	48

Подключение GT-100 к компьютеру по USB	49
Предварительные операции	49
Установка драйвера USB	49
Обмен MIDI-сообщениями между компьютером и GT-100	49
Коммутация	49
Загрузка из компьютера ранее сохраненных данных	49
Обмен аудиосигналами между компьютером и GT-100	49
Восстановление заводских установок (Factory Reset)	50
Приложение	51
Описание эффектов GT-100	51
Список эффектов GT-100	51
Эффекты OD/DS	52
Эффекты PREAMP	52
Эффекты FX1/FX2	53
Пресетные патчи GT-100	54
Тракт сигнала	60
Неисправности	61
Сообщения об ошибках	62
Технические характеристики	63

1 Подготовка к работе

В данной главе описаны основные установки и операции

Детальное описание работы с прибором приведено на страницах, обозначенных символом **стр. XX**

1 Подключение гитары и усилителя

стр. 22

Подключите гитару и усилитель.

Установите в минимум громкость!

Отключите питание GT-100 и усилителя и установите в минимум громкость.



2 Включение питания

стр. 24

1. Подключите сетевой адаптер.
2. Включите кнопку [POWER].
3. Включите усилитель.

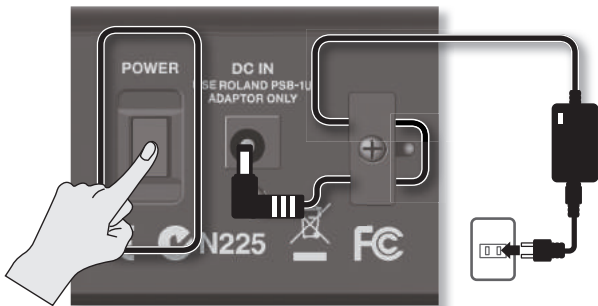

* По умолчанию, питание прибора автоматически отключается через 10 часов простоя. Чтобы этого не происходило, установите параметр "AUTO OFF" в "OFF" (стр. 42).

ЗАМЕЧАНИЕ

После выключения питания прибора результаты редактирования стираются. Чтобы этого не произошло, их предварительно требуется сохранить.

3 Установка громкости





Установите громкость.



Настройка гитары

стр. 24

1. Одновременно нажмите на .
2. Щипните открытую струну и настройте ее по центральному индикатору.
3. Закончив настройку, одновременно нажмите .

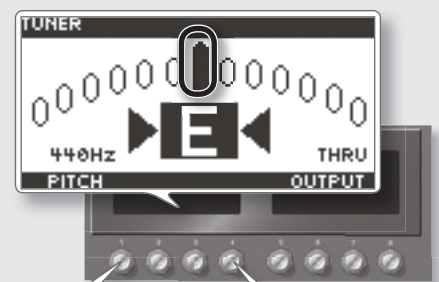

Опрный тон

Режим OUTPUT (стр. 24)

4

Выбор типа используемого усилителя

Чтобы получить оптимальный звук, необходимо определить тип усилителя, подключенного к выходу GT-100.

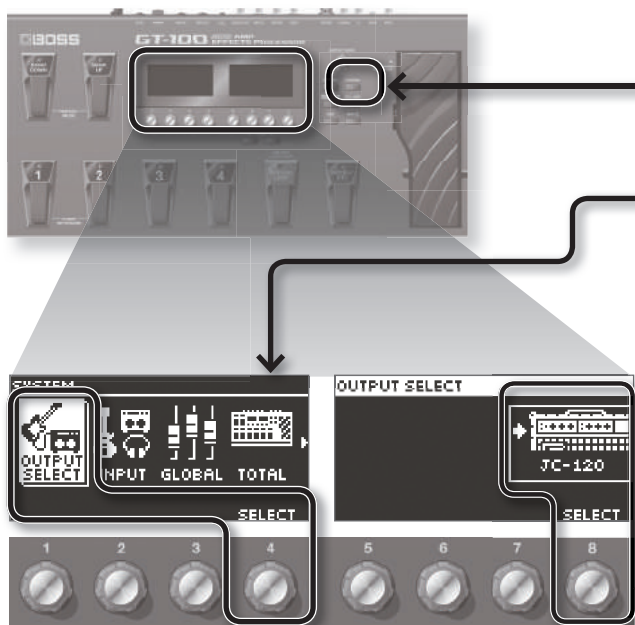

1. Нажмите .

2.  выберите "OUTPUT SELECT".

3.  выберите тип усилителя.

Значение	Описание
JC-120	GT-100 подключен к гитарному входу усилителя Roland JC-120.
SMALL AMP	GT-100 подключен к малогабаритному усилителю.
COMBO AMP	GT-100 подключен к гитарному входу комбо-усилителя (устройству, содержащему как усилитель, так и динамик), отличному от JC-120. Для некоторых типов усилителей установка "JC-120" подходит больше.
STACK AMP	GT-100 подключен к гитарному входу стека усилителей (где усилитель и динамик размещены в отдельных корпусах).
JC-120 RETURN	GT-100 подключен к разъему RETURN усилителя JC-120.
COMBO RETURN	GT-100 подключен к разъему RETURN комбо-усилителя.
STACK RETURN	GT-100 подключен к разъему RETURN стека усилителей. Также выбирайте установку "STACK RETURN" при использовании усилителя совместно с акустической системой.
LINE/PHONES	Выбирайте эту установку при использовании наушников или подключении GT-100 к клавишному усилителю, микшеру или рекордеру.

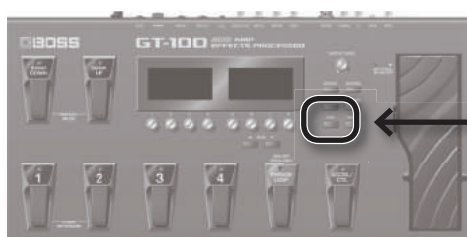

4. Нажмите на .

ЗАМЕЧАНИЕ

- Параметр SP TYPE доступен только при выборе для установки OUTPUT SELECT значения "LINE/PHONES". Описание параметра SP TYPE приведено в документе "GT-100 Parameter Guide" (файл PDF), который можно загрузить с веб-сайта Roland (<http://www.roland.com/support/en/>).
- При использовании наушников, чтобы получить характерный звук гитарного усилителя, необходимо включить предусилитель. Описание параметра PREAMP приведено в документе "GT-100 Parameter Guide" (файл PDF).

Теперь можно приступать к работе! Ознакомьтесь с информацией, приведенной на следующих страницах.

По окончании подготовительного этапа начинайте работу с GT-100.



Понятие патча

Совокупность (или набор) эффектов совместно с их установками называется "патчем".

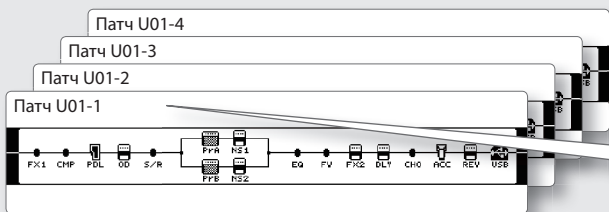

Патч — это совокупность эффектов совместно с их установками.

GT-100 может хранить в памяти до 400 различных патчей, организованных в банки под приведенными на рисунке номерами.

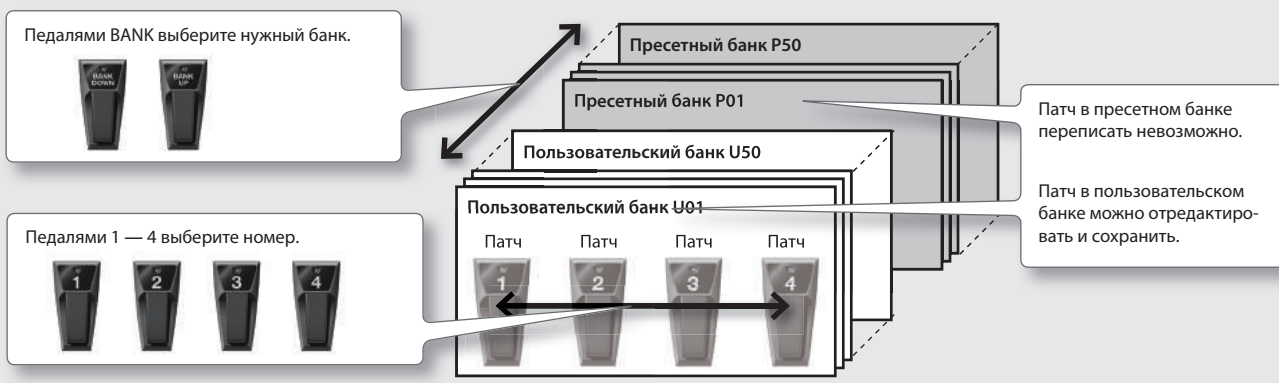

Выбор патча в текущем банке

Нажмите педаль с нужным номером.

Выбор патча в другом банке

1. Педальми BANK выберите банк.
2. Нажмите педаль с нужным номером.

ЗАМЕЧАНИЕ

Если выбран экран, отличный от Play (стр. 11), переключать патчи невозможно. Нажмите кнопку [EXIT] для возврата к экрану Play и затем выберите патч.

Индикация банка и номера

Банк и номер отображаются следующим образом.

Банк: U01-1
 Номер: 1
 Имя патча: Hi GAIN STACK

MT LOW MT MID MT HI PAT LV

Патчи можно переключать регулятором [1].

Управление эффектами с помощью педалей

Если нажать педаль [ACCEL/CTL], она будет функционировать либо в качестве педали ACCEL, позволяя изменять звук с помощью эффекта Accel (стр. 19), либо в качестве стандартной педали CTL (управляющей). Педаль [EXP] может управлять громкостью, вау и т.д. Функцию каждой педали можно запрограммировать независимо.

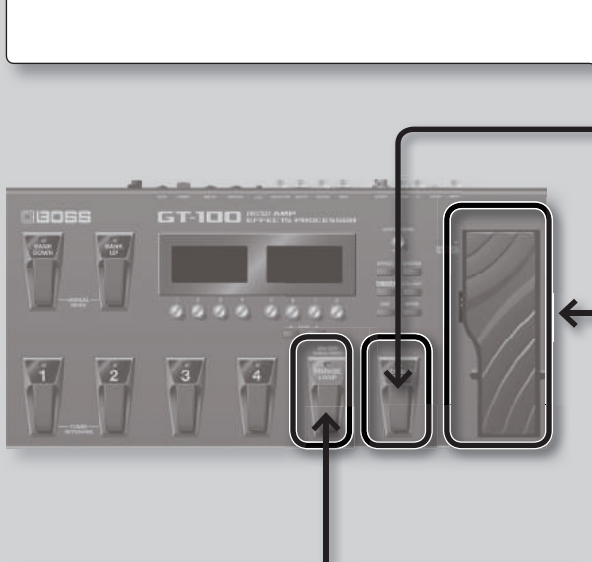

Phrase Loop



С помощью педали [PHRASE LOOP] можно записывать и воспроизводить исполнение с наложением в реальном времени.

стр. 18



Нажмите педаль [ACCEL/CTL]

При использовании эффекта ACCEL (параметр SOURCE MODE установлен в MOMENT; стр. 33) при нажатии на педаль данный эффект включается (индикатор загорается).

После отпущания педали эффект отключается (индикатор гаснет).



Нажмите педаль [EXP]

Значение назначенной на педаль функции увеличится.



Отпустите педаль [EXP]

Значение назначенной на педаль функции уменьшится.

Нажмите педаль [EXP] до упора

Функция EXP PEDAL SW включится (индикатор загорится). При повторном нажатии до упора эта функция отключится (индикатор погаснет).



На управление педалями можно назначать различные параметры.

стр. 33



Переключение экрана Play

Открывающийся при включении питания GT-100 экран называется "экран Play". Доступны три экрана Play, приведенные ниже. Для переключения между ними нажимайте кнопку [PAGE].

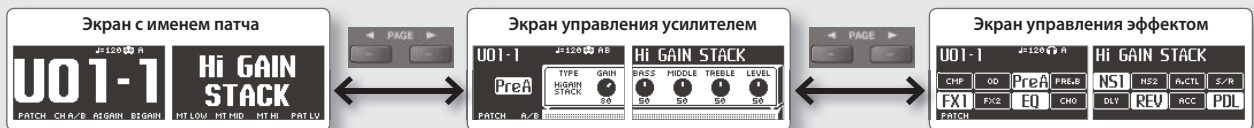

Функции регуляторов

С помощью регуляторов, расположенных под дисплеем, можно управлять функциями, показанными в нижней части экрана.



На управление регуляторами можно назначать различные параметры.

стр. 35

Функции, назначенные на регуляторы.

Регулятор	Функция	Описание
[1]	PATCH	Выбор патчей.
[2]	CH A/B	Выбор канала (установок), A и B.
[3]	A:GAIN	Уровень искажений в канале A.
[4]	B:GAIN	Уровень искажений в канале B.
[5]	MT LOW	Эквализация в диапазонах НЧ, СЧ и ВЧ.
[6]	MT MID	
[7]	MT HI	
[8]	PAT LV	Громкость.

3

Редакция: Основные операции

Ниже описаны основные операции по редактированию установок GT-100.

1 Выберите тип параметра

Нажмите одну из следующих кнопок.

Effect

Редакция параметров эффекта.

стр. 16

EZ (Easy) Tone

Создание тембра на основе музыкального жанра и характера создаваемой пьесы. Также доступны интуитивная настройка усилителя и искажений.

стр. 14

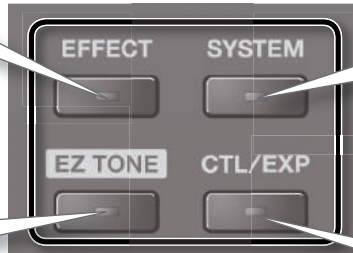

System

Установки, воздействующие на GT-100 в целом, например, выходные параметры или установки функции Phrase Loop.

стр. 40

Control/Expression

Назначение функций на педали [ACCEL/CTL], [EXP] и внешние педали.

стр. 33



2 Выберите параметр

С помощью регулятора [4] выберите параметр на левом экране.

Приведенный на иллюстрации экран открывается при нажатии на кнопку [EFFECT].



Регулятором [4] выберите курсором иконку.

3 Откорректируйте значение

С помощью регуляторов [5-8] измените значения на правом экране.

Если на экране имеются ярлычки, их можно переключать кнопками [PAGE].



Регуляторами изменяйте значения.

4 Выйдите из режима редактирования

Нажмите кнопку [EXIT].
Откроется экран Play.

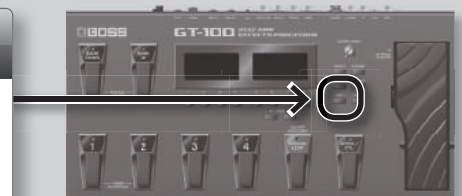

ЗАМЕЧАНИЕ

При выборе нового патча результаты редакции теряются. Для их сохранения выполните процедуру записи.

См. далее

Редакция: Сохранение патча

Чтобы сохранить отредактированные данные, их необходимо записать в пользовательский патч, как описано ниже. В противном случае, при выборе нового патча результаты редакции будут утеряны.

1 Перейдите в меню Write

Нажмите .

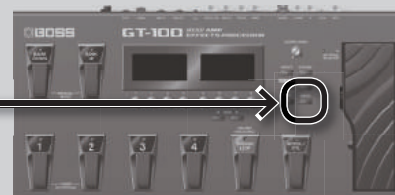

2 Выберите приемник записи

С помощью  выберите приемник записи (U01-1 – U50-4).

Переименование

Чтобы переименовать патч, кнопками перемещайте курсор и регулятором [8] изменяйте символ.

Контроллер	Операция
Регулятор [6]	Выбор типа символа
Регулятор [7]	Выбор регистра букв
Регулятор [8]	Выбор символа
Кнопки PAGE [◀][▶]	Перемещение курсора
Кнопка [EZ TONE]	Удаление символа
Кнопка [CTL/EXP]	Вставка символа



3 Сохраните отредактированный патч

Нажмите .
После того как патч будет сохранен, откроется экран Play.

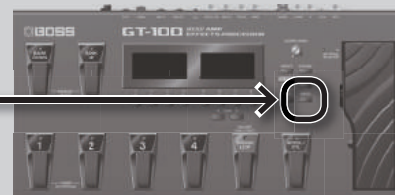

Возможности сохранения

стр. 30

На левом экране можно выбрать тип сохраняемых данных. (По умолчанию будет сохраняться патч.)

Сохранение

Обмен местами

Инициализация

Быстрое сохранение (стр. 31)

...

С помощью регулятора [4]...
Обмен местами или копирование установок PREAMP между каналами А и В.



4

Редакция: EZ (Easy) Tone

Функция EZ Tone позволяет быстро создавать звук, заметно упрощая процедуру настройки тембра. Процедура редакции параметров эффектов изложена на стр. 16.

1 Войдите в режим EZ (Easy) Tone

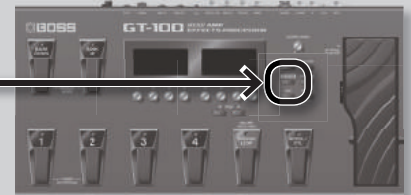

2 Выберите тип редакции

С помощью выберите пункт меню.

Пункт меню	Описание
PATCH CREATE	Создание тембра на основе музыкального жанра и характера пьесы.
AMP CUSTOM	Настройка усилителя.
OD/DS CUSTOM	Настройка овердрайва/дисторшна.



Для PATCH CREATE

3 Выберите музыкальный жанр

С помощью выберите основной тембр,
С помощью выберите вариацию.

Основной тембр	Описание
BLUES	Блюз
Soul Funk	Соул и фанк
Jazz	Джаз
LIVERPOOL	Британский рок
70's Hard Rock	Хард-рок 70-х

Основной тембр	Описание
80s METAL	Металл 80-х
MODERN METAL	Современный металл
West Coast	Вест коаст
Fuzz Rock	Фуз
STUDIO	Студийный звук

Основной тембр	Описание
PROGRESSIVE	Прогрессив-рок
SURF ROCK	Серф рок
COUNTRY	Кантри
Acoustic	Акустическая гитара
Punk Pop	Панк-поп



* При выборе вариации прибор установит соответствующий тип предусилителя (стр. 52). Однако, если параметр PREAMP для PREFERENCE (стр. 41) установить в SYSTEM 1 — 3, будет восстановлен предыдущий тип предусилителя. В этом случае, шаг 4 не обязателен.

4 Настройте звук

Переключайте экраны.

Изменяйте звук.

Уровень дисторшна
Вверх: соло
Вниз: аккомпанемент
Влево: мягкий дисторшн
Вправо: жесткий дисторшн

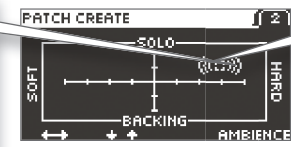

Резонанс
Регулятор [8] изменяет глубину резонанса.
 меньше
 больше

Для AMP CUSTOM или OD/DS CUSTOM

3

Выберите усилитель

С помощью  выберите тип.

Изначально выбирается "CURRENT"; затем для текущего патча устанавливается тип предусилителя или OD/DS (стр. 52).

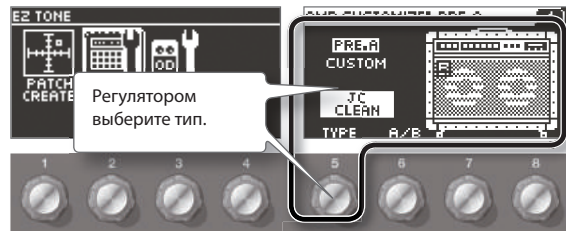

Для AMP CUSTOM

Тип	Описание
JC CLEAN	Звук Roland JC-120.
TW CLEAN	Звук Fender Twin Reverb.
CRUNCH	Резкий звук, подчеркивающий нюансы звукоизвлечения.
COMBO DRIVE	Звук комбо-усилителя, характерный для британского рока 60-х годов.
COMBO LEAD	Звук лампового комбо-усилителя, характерный для конца 70-х и начала 80-х годов.
MS HIGHAIN	Звук Input I модели Marshall 1959, с характерной высокочастотной составляющей, использующийся для хард-рока.
MODERN STACK	Усилитель с высоким коэффициентом усиления, мощными басами, интенсивными искажениями, но с большой четкостью звукопередачи.

* Чтобы использовать AMP CUSTOM, сначала необходимо включить PREAMP A или B (в зависимости от того, что выбрано в текущий момент).

Для OD/DS CUSTOM

Тип	Описание
OD-1	Звук BOSS OD-1.
OD-2	Звук овердрайва с высоким коэффициентом усиления.
CRUNCH	Резкий звук.
DS-1	Традиционный звук дисторшна.
DS-2	Тяжелый звук дисторшна.
METAL1	Металлический звук с характерной среднечастотной составляющей.
METAL2	Тяжелый металлический звук.
FUZZ	Традиционный звук фуза.

* Чтобы использовать OD/DS CUSTOM, сначала необходимо включить OD/DS.

4

Отрегулируйте глубину дисторшна



Переключайте экраны.

Изменяйте звук.

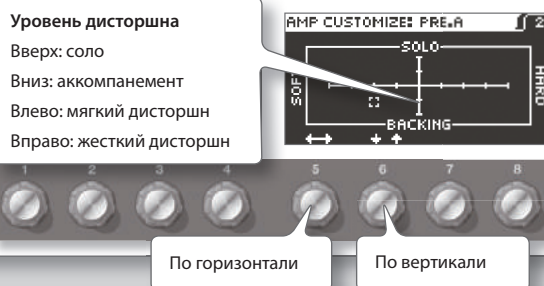

5

Завершите редактирование

Нажмите .

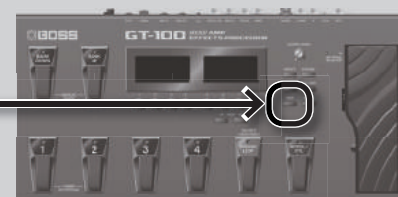

При выборе другого патча результаты редакции теряются. Чтобы не потерять их, выполните процедуру сохранения. **стр. 13**

5 Редакция: Настройка эффектов

В качестве примера выберем настройку дисторшна эффекта овердрайв.

1 Войдите в режим редакции эффекта

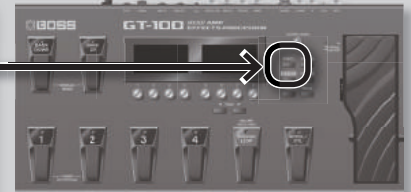

2 Выберите эффекта, установки которого необходимо отредактировать

С помощью  выберите OD/DS.

МЕМО

Можно выбрать эффект, нажимая на педаль в режиме Manual (стр. 17).

Регулятором [1] выберите оположение эффекта в сигнальном тракте.

(Только для FX1 или FX2) Регулятором [2] выберите тип эффекта для FX1 или FX2.



Регулятором [4] выберите эффект (курсор перемещается).

Регулятором [3] включайте/выключайте эффект.

3 Откорректируйте значение

С помощью  изменяйте значения на правом экране.

Кнопками [PAGE] переключайте ярлыки.

Быстрые установки

Если выбрать ярлык с символами "QS", можно будет загрузить быстрые установки (Quick Settings), сохраненные для соответствующего эффекта. См. стр. 31.

Функции регуляторов

Функция (параметр) каждого регулятора зависит от эффекта. См. документ "GT-100 Parameter Guide" (файл PDF) на веб-сайте Roland (<http://www.roland.com/support/en/>).

Функции регуляторов для овердрайва/дисторшна

Регулятор	Операция	Описание
[5]	TYPE	Выбор типа овердрайва/дисторшна.
[6]	DRIVE	Глубина искажений овердрайва/дисторшна.
[7]	TONE	Тембральная окраска звука. Чем выше значение, тем более резкий звук.
[8]	EFFECT LEVEL	Громкость эффекта.

4 Завершите редактирование

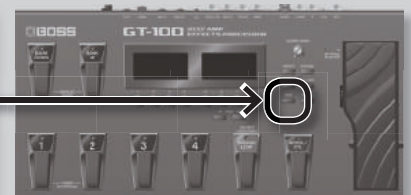
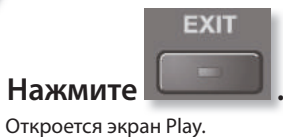

6

Дополнительно: режим Manual

В данной главе описаны дополнительные функции GT-100.



Режим Manual

Режим Manual позволяет использовать педали GT-100 для включения/выключения эффектов патча по-отдельности.

Этот режим аналогичен использованию цепочки педалей эффектов.



Работа с педалями в режиме Manual

1. Одновременно нажмите



2. С помощью педалей включайте/выключайте эффекты.

U01-1 J=120 A

BANK DOWN	BANK UP	1	2
FX1	FX2	CMP	OD

Hi GAIN STACK

3	4	PHRASE LOOP	ACCEL/CTL
DLY	CHO	PL	ACC-EL

Состояние вкл./выкл.

Имя педали

Имя эффекта

На каждую из педалей можно назначить свой эффект

Включение/выключение эффектов педалями.

3. Чтобы выйти из режима Manual, еще раз одновременно нажмите



* Если параметр PHRASE LOOP PEDAL FUNC (стр. 32) установлен в "PHRASE LOOP", на педаль [PHRASE LOOP] можно назначить только PHRASE LOOP ("PL"). Чтобы на педаль можно было назначить другую функцию, сначала необходимо выключить PHRASE LOOP PEDAL FUNC.

7 Дополнительно: Phrase Loop

Оперируя педалью [PHRASE LOOP], можно совместить режимы записи и воспроизведения.

При каждом нажатии на педаль на правый экран на определенное время выводится информация о состоянии функции Phrase Loop.

Включение функции Phrase Loop



Удерживайте педаль не менее 2 секунд; функция Phrase Loop включится и войдет в режим ожидания.



Запись



Еще раз нажмите на педаль, чтобы начать запись исполнения.



Циклическое воспроизведение



Циклично воспроизводит материал. При нажатии на педаль включается режим наложения.



Наложение



При циклическом воспроизведении будут накладываться партии. Нажатие на педаль включает воспроизведение.



Нажать 2 раза



Сброс/Выход



Чтобы стереть фразу и выйти из режима Phrase Loop, остановите воспроизведение и удерживайте педаль не менее 2 секунд.

- * Записанный материал будет удален.
- * Записанный материал не сохраняется.



Удерживать не менее 2 секунд

Останов



Для останова нажмите два раза на педаль в процессе наложения или воспроизведения.

- * Нажмите на педаль два раза в течение 1 секунды.



Функция Phrase Loop

Время записи составляет 38 секунд в моно.
Установки Phrase Loop описаны на стр. 32.

Индикатор педали

Индикатор педали показывает состояние функции Phrase Loop следующим образом.

Состояние	Характер свечения
Ожидание	☀ ☀ ● ☀ ☀ ...
Запись/перезапись	☀ ● ☀ ● ☀ ● ...
Воспроизведение	☀ (горит постоянно)



Индикатор

☀ : горит ● : не горит

8

Дополнительно: эффект Accel

GT-100 имеет 6 различных эффектов Accel, придающих звуку агрессивность при нажатии на педаль [ACCEL/CTL]. сначала необходимо установить [CTL/EXP]: ACCEL/CTL FUNC в ACCEL и SOURCE MODE в MOMENT (стр. 33).

1 Войдите в режим редакции эффекта

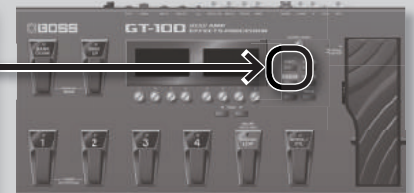



2 Выберите эффекта ACCEL

С помощью  выберите "ACCEL".



3 Выберите эффекта

 Выберите тип эффекта ACCEL.
 Настройте звук.

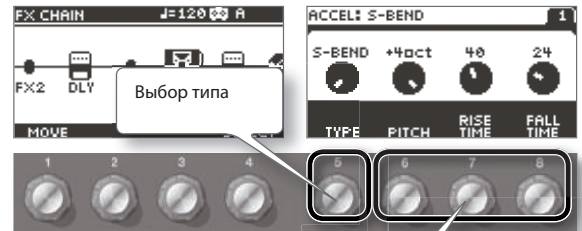

Типы эффектов ACCEL

Тип	Эффект
S-BEND	Интенсивные колебания.
LASER BEAM	Звук лазерного луча.
RING MODULATOR	Металлический звук, создающий ощущение сфокусированного звука.
TWIST	Ощущение агрессивного вращения. В совокупности с дисторшном производит наиболее сильное впечатление.
WARP	Ощущение плавных изменений звука.
FEEDBACKER	Генерация эффекта самовозбуждения.

4 Выйдите из режима редактирования

Нажмите .

Откроется экран Play.

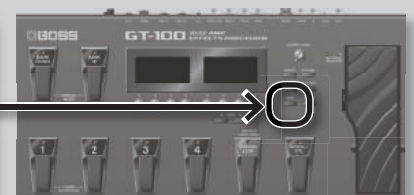

При выборе другого патча результаты редакции теряются. Чтобы не потерять их, выполните процедуру сохранения.

Описание панелей

Лицевая панель

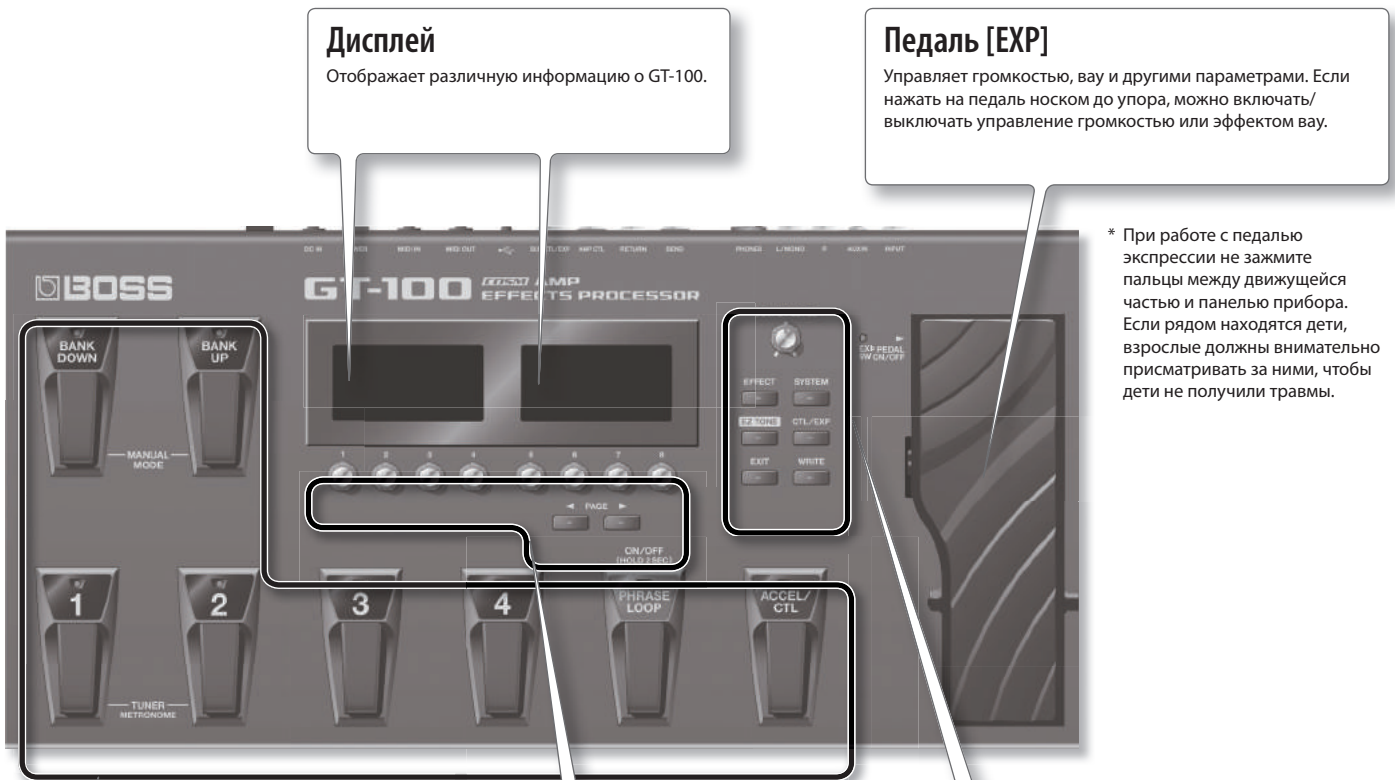

Дисплей

Отображает различную информацию о GT-100.

Педаль [EXP]

Управляет громкостью, вау и другими параметрами. Если нажать на педаль носком до упора, можно включать/выключать управление громкостью или эффектом вау.

* При работе с педалью экспрессии не зажмите пальцы между движущейся частью и панелью прибора. Если рядом находятся дети, взрослые должны внимательно присматривать за ними, чтобы дети не получили травмы.

Педаль	Описание
[BANK UP]	Переключают банки патчей (стр. 10) или включают/выключают режим Manual (стр. 17).
[BANK DOWN]	Переключают банки патчей (стр. 10) или включают/выключают режим Manual (стр. 17).
Педали 1 – 4	Выбирают номер патча (стр. 10). Одновременное нажатие на педали [1]/[2] включает/выключает функцию тюнера (стр. 24).
[PHRASE LOOP]	Включает функцию Phrase Loop (стр. 18).
Педаль [ACCEL/CTL]	Включает функцию Accel (стр. 19) или используется в качестве управляющей педали.

Регулировки	Описание
Регуляторы параметров [1] – [8]	Изменяют значения параметров, находящихся на дисплее.
Кнопки PAGE [◀]/[▶]	Переключают экранные страницы.

Регулировки	Описание
Регулятор [OUTPUT LEVEL]	Устанавливает уровень сигнала на разъемах OUTPUT и PHONES.
Кнопка [EFFECT]	Обеспечивает доступ к установкам эффектов (стр. 16).
Кнопка [SYSTEM]	Обеспечивает доступ к общим установкам GT-100 (стр. 40).
Кнопка [EZ TONE]	Облегчает создание тембров на основе музыкального жанра и характера задуманной пьесы (стр. 14).
Кнопка [CTL/EXP]	Служит для назначения функций на педали (стр. 33).
Кнопка [EXIT]	Используется для возврата к предыдущему экрану или для отмены операции.
Кнопка [WRITE]	Служит для сохранения установок патчей, обмена установками и копирования установок (стр. 30).

Экраны Play

Экран Play открывается при включении питания прибора.

Обозначения на дисплее

Левый экран

Правый экран

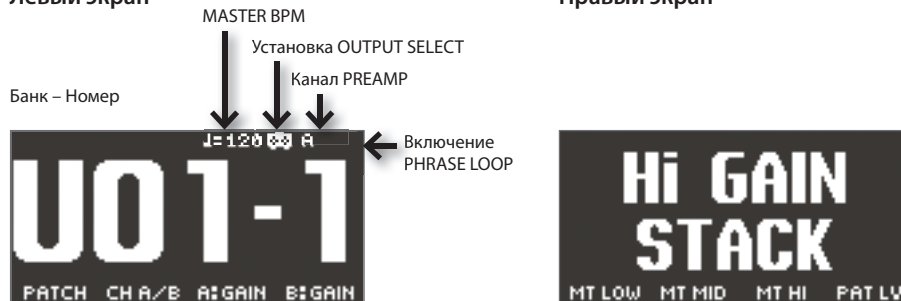

Иконка	Описание
J=120	Значение Master BPM (*1) соответствующего патча.
[Icon]	Отображается, если параметр OUTPUT SELECT (стр. 9) установлен в отличное от LINE/PHONES значение.
[Icon]	Отображается, если параметр OUTPUT SELECT (стр. 9) установлен в LINE/PHONES.
A	Если режим DIVIDER (стр. 27) установлен в Single, выбирается канал "А" предусилителя.
B	Если режим DIVIDER (стр. 27) установлен в Single, выбирается канал "В" предусилителя.
AB	Отображается, если режим DIVIDER (стр. 27) установлен в Dual.
[Icon]	Подсвечивается при включении параметра SOLO SW (*1).
[Icon]	Отображается при включении функции PHRASE LOOP (стр. 18).

*1 Параметры Master BPM и SOLO SW описаны в документе "GT-100 Parameter Guide" (файл PDF), который можно загрузить с веб-сайта Roland (<http://www.roland.com/support/en/>).

Вариации экрана Play



Переклаются кнопками PAGE [◀]/[▶].



Переклаются кнопками PAGE [◀]/[▶].



Переклаются кнопками PAGE [◀]/[▶].



Если режим DIVIDER (стр. 27) установлен в SINGLE, выводится только экран текущего канала (а не обоих каналов).

В данном руководстве приведены примеры экранов дисплея. Однако, в конкретный инструмент может быть установлена новая версия операционной системы (например, включающая в себя более новые звуки). В связи с этим информация на дисплее может не всегда совпадать с той, которая представлена в данном руководстве.

Тыльная панель

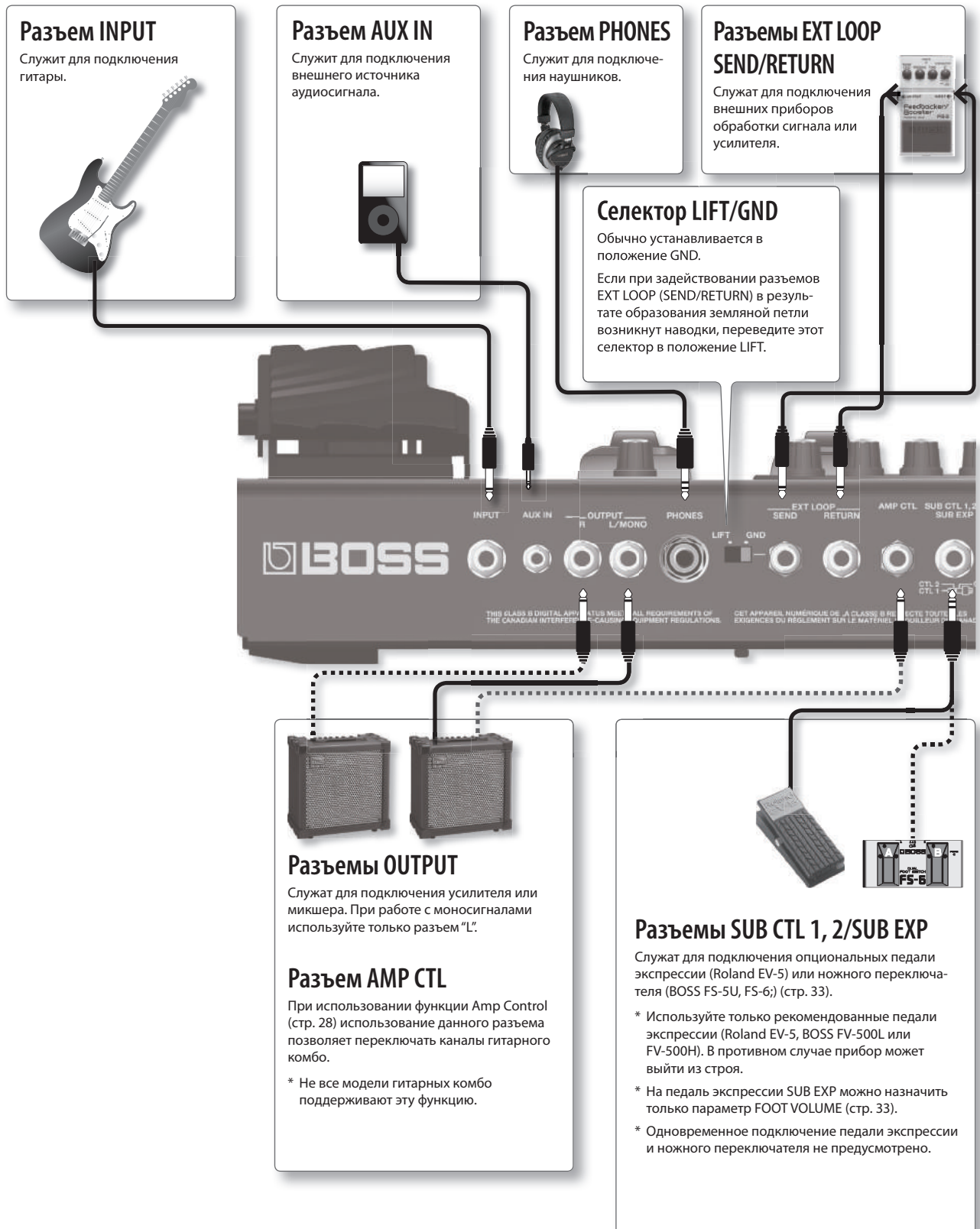

Разъем INPUT

Служит для подключения гитары.



Разъем AUX IN

Служит для подключения внешнего источника аудиосигнала.



Разъем PHONES

Служит для подключения наушников.



Разъемы EXT LOOP SEND/RETURN

Служат для подключения внешних приборов обработки сигнала или усилителя.



Селектор LIFT/GND

Обычно устанавливается в положение GND.

Если при задействовании разъемов EXT LOOP (SEND/RETURN) в результате образования земляной петли возникнут наводки, переведите этот селектор в положение LIFT.

Разъемы OUTPUT

Служат для подключения усилителя или микшера. При работе с моно сигналами используйте только разъем "L".

Разъем AMP CTL

При использовании функции Amp Control (стр. 28) использование данного разъема позволяет переключать каналы гитарного комбо.

* Не все модели гитарных комбо поддерживают эту функцию.

Разъемы SUB CTL 1, 2/SUB EXP

Служат для подключения опциональных педали экспрессии (Roland EV-5) или ножного переключателя (BOSS FS-5U, FS-6;) (стр. 33).

* Используйте только рекомендованные педали экспрессии (Roland EV-5, BOSS FV-500L или FV-500H). В противном случае прибор может выйти из строя.

* На педаль экспрессии SUB EXP можно назначить только параметр FOOT VOLUME (стр. 33).

* Одновременное подключение педали экспрессии и ножного переключателя не предусмотрено.

* Во избежание повреждения динамиков и/или других устройств всегда перед коммутацией устанавливайте в минимум громкость и выключайте питание всех подключаемых устройств.

* При подключении кабелей с резисторами уровень сигналов на входах (INPUT, AUX IN, RETURN) может оказаться слишком низким. Поэтому желательно использовать кабели без резисторов.

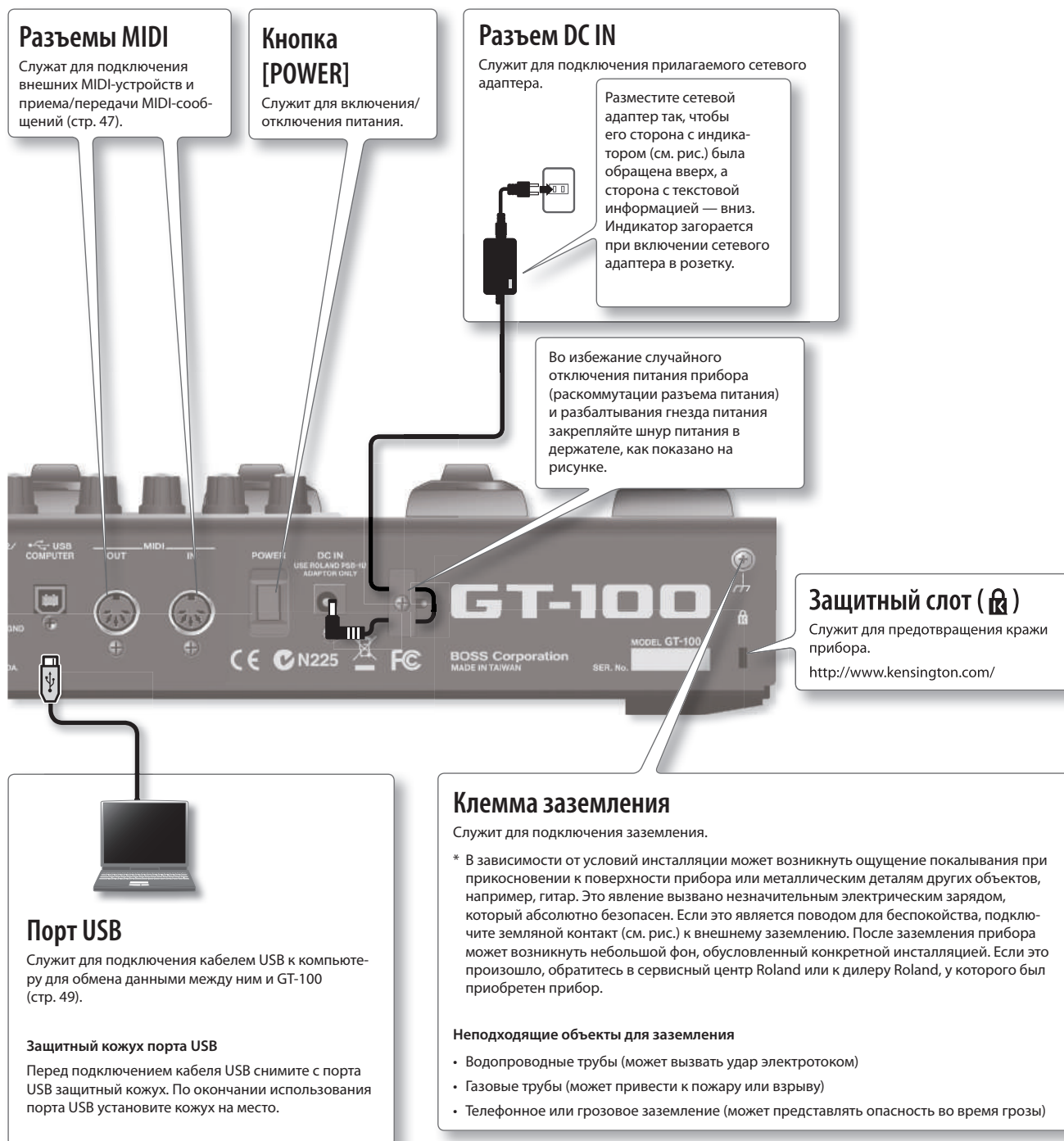

Разъемы MIDI
Служат для подключения внешних MIDI-устройств и приема/передачи MIDI-сообщений (стр. 47).

Кнопка [POWER]
Служит для включения/отключения питания.

Разъем DC IN
Служит для подключения прилагаемого сетевого адаптера.
Разместите сетевой адаптер так, чтобы его сторона с индикатором (см. рис.) была обращена вверх, а сторона с текстовой информацией — вниз. Индикатор загорается при включении сетевого адаптера в розетку.

Во избежание случайного отключения питания прибора (раскоммутации разъема питания) и разбалтывания гнезда питания закрепляйте шнур питания в держателе, как показано на рисунке.

Защитный слот (K)
Служит для предотвращения кражи прибора.
<http://www.kensington.com/>

Порт USB
Служит для подключения кабелем USB к компьютеру для обмена данными между ним и GT-100 (стр. 49).
Защитный кожух порта USB
Перед подключением кабеля USB снимите с порта USB защитный кожух. По окончании использования порта USB установите кожух на место.

Клемма заземления
Служит для подключения заземления.
* В зависимости от условий инсталляции может возникнуть ощущение покалывания при прикосновении к поверхности прибора или металлическим деталям других объектов, например, гитар. Это явление вызвано незначительным электрическим зарядом, который абсолютно безопасен. Если это является поводом для беспокойства, подключите земляной контакт (см. рис.) к внешнему заземлению. После заземления прибора может возникнуть небольшой фон, обусловленный конкретной инсталляцией. Если это произошло, обратитесь в сервисный центр Roland или к дилеру Roland, у которого был приобретен прибор.
Неподходящие объекты для заземления

- Водопроводные трубы (может вызвать удар электротоком)
- Газовые трубы (может привести к пожару или взрыву)
- Телефонное или грозное заземление (может представлять опасность во время грозы)

Воспроизведение звука

Включение/отключение питания

Включение питания

- * По окончании коммутации включите питание приборов в описанном ниже порядке. Несоблюдение порядка включения может привести к нарушениям работы и/или повреждению динамиков и других устройств.
- * Перед включением питания всегда устанавливайте в минимум уровень громкости. Однако, даже в этом случае при включении питания может быть слышен слабый щелчок, что не является признаком неисправности.
- * Прибор оборудован схемой защиты, поэтому вход в рабочий режим осуществляется с задержкой в несколько секунд.

1. Нажмите кнопку [POWER], чтобы включить питание.



2. Включите питание гитарного усилителя.

Отключение питания

1. Перед отключением питания проверьте следующее.

- Установлен ли в минимум уровень громкости подключенного оборудования?
- Сохранены ли патчи с отредактированными установками?

2. Отключите питание гитарного усилителя и остальных устройств.

3. Нажмите и удерживайте кнопку [POWER] несколько секунд, чтобы выключить питание.

Установка выходного уровня

1. Выходной уровень GT-100 устанавливается регулятором [OUTPUT LEVEL].



Выбор подключенных устройств (Output Select)

Возможен выбор типа устройства (усилителя), подключенного к разъемам OUTPUT. Для максимальной реализации потенциала GT-100 корректно производите установки OUTPUT SELECT, наиболее подходящие к конкретной ситуации.

Ссылка

См. стр. 9

Настройка гитары (TUNER)

1. Одновременно нажмите педали [1] и [2].

Функции тюнера и метронома включатся. На левый дисплей выведется экран "TUNER".



2. Регулятором [1] настройте опорный тон.

3. Регулятором [4] выберите режим вывода сигнала гитары при настройке.

Параметр	Значение	Описание
[1] PITCH	435 Hz – 445 Hz	Опорный тон.
[4] OUTPUT	MUTE	Звук гитары при настройке выводиться не будет.
	BYPASS	Звук гитары при настройке выводится напрямую через выходы GT-100. Все эффекты отключаются.
	THRU	Звук гитары при настройке выводится через эффекты.

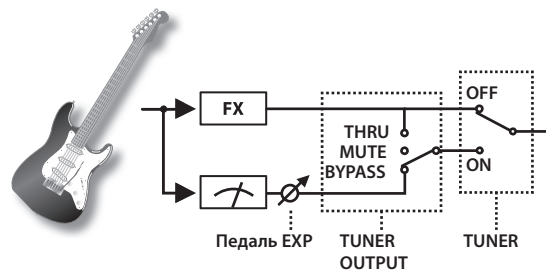

4. Возьмите открытую ноту на настраиваемой струне и настраивайте струну до появления имени ее ноты на дисплее.

5. Настраивая струну, добейтесь, чтобы горел только центральный индикатор.

Повторите шаги 4 – 5 для настройки остальных струн.

ЗАМЕЧАНИЕ

Если настраиваемые гитары оборудованы рычагом тремоло, при настройке одной струны остальные могут потерять свой строй. В этом случае, настраивайте высоту струн под соответствующую ноту, а затем за несколько проходов подстраивайте струны, чтобы они звучали точно на заданной высоте.

6. Одновременно нажмите педали [1] и [2], чтобы вернуться на экран Play.

Также, чтобы открыть экран Play, можно нажать кнопку [EXIT].

ЗАМЕЧАНИЕ

Также можно включать/отключать тюнер педалью с номером текущего патча. См. стр. 36 и стр. 35.

Использование метронома

1. Одновременно нажмите педали [1] и [2].

Функции тюнера и метронома включатся. На правый дисплей выведется экран "METRONOME".



2. Регуляторами [5] – [8] произведите установки метронома.

Параметр	Значение	Описание
[5] TEMPO	40 – 250	Темп метронома.
[6] BEAT	1/1 – 8/1, 1/2 – 8/2, 1/4 – 8/4, 1/8 – 8/8	Размер метронома.
[7] OFF/ON	OFF, ON	Включение/выключение метронома.
[8] LEVEL	0 – 100	Громкость метронома.

* Звук метронома выводится через разъемы OUTPUT и PHONES.

* Изменение TEMPO приводит к изменению MASTER BPM. См. "GT-100 Parameter Guide" (файл PDF).

3. Одновременно нажмите педали [1] и [2], чтобы вернуться на экран Play.

Также, чтобы открыть экран Play, можно нажать кнопку [EXIT].

Выбор тембра (смена патча)

Совокупность (или набор) эффектов совместно с их установками называется "патчем".

Структура патча

GT-100 может хранить в памяти до 400 различных патчей, организованных в банки под приведенными на рисунке номерами.

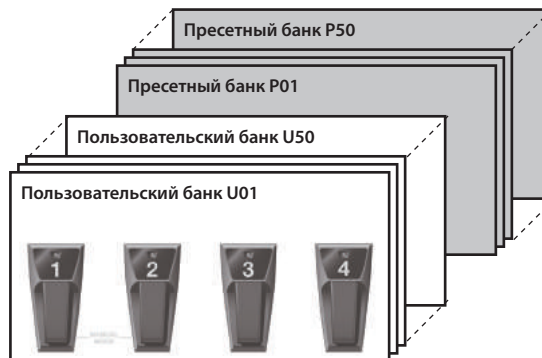

Пользовательские банки (U01 – U50)

В пользовательские банки сохраняются установки созданных эффектов. Патчи в этих банках называются "пользовательскими".

При выборе пользовательского патча на экран выводится символ "U".



Пресетные банки (P01 – P50)

Пресетные банки содержат установки эффектов, позволяющих полноценно работать с GT-100. Патчи в этих банках называются "пресетными". После изменения установок пресетного патча результат сохраняется в пользовательский. Пресетные патчи перезаписать невозможно.

При выборе пресетного патча на экран выводится символ "P".



Выбор патча педалями

Патчи переключаются с помощью выбора “банка” (U01 – U50, P01 – P50) и “номера” (1 – 4).

* В рамках GT-100 переключение патчей можно производить только на экране Play. Нажмите кнопку [EXIT] для перехода к экрану Play (стр. 21).

1. Выберите банк.

Педалями [BANK UP]/[BANK DOWN] выберите банк.



2. Выберите патч из банка.

Педалями [1] – [4] выберите патч из банка, заданного на шаге 1.



МЕМО

При выборе патча, даже если выбран новый банк, патч не переключится до момента задания его номера. Для моментального включения нужного патча при смене банка произведите соответствующую установку BANK CHG MODE (стр. 41).

Выбор патча регулятором

Для выбора патча можно использовать регулятор [1].



* Можно изменить назначенные на регуляторы функции (стр. 41).

Создание тембров (эффекты)

Установки эффектов

Для редакции установок встроенных эффектов используются экраны и регуляторы [1] – [8].

Ссылка

См. стр. 16.

Режимы DIVIDER и MIXER

В цепочке эффектов точка, в которой сигнал разделяется на два канала, “А” и “В”, называется “divider” (сплиттер), а точка, в которой сигналы снова объединяются в один, называется “mixer” (микшер).

С помощью сплиттера можно переключать каналы “А” и “В”, назначая сильно и слабо сыгранные ноты на разные каналы, или назначая на них сигналы из различных частотных диапазонов.

Микшер позволяет регулировать баланс сигналов каналов “А” и “В”, распределять их по стереопанораме или задавать задержку сигнала в канале “В” для создания объемного звука.

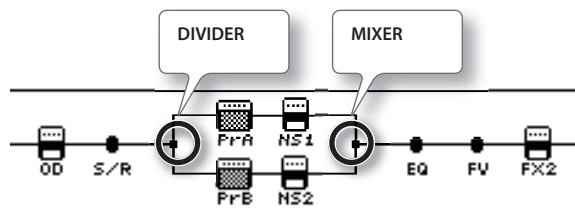

Установки сплиттера

1. Нажмите кнопку [EFFECT].
2. Регулятором [4] выберите “DIVIDER”.
3. Регуляторами [5] – [8] и кнопками PAGE [◀]/[▶] произведите установки.

Контроллер	Параметр	Значение	Описание
Страница 1			
[5]	MODE	SINGLE	Используется только один канал, “А” или “В”.
		DUAL	Используются два канала, “А” и “В”.

Установки режима SINGLE

Регулятором [5] выберите “SINGLE”.

Контроллер	Параметр	Значение	Описание
Страница 1			
[6]	CH SELECT	CH. A, CH. B	Выбор канала.

Установки режима DUAL

Регулятором [5] выберите “DUAL”.

Контроллер	Параметр	Значение	Описание
Страница 2			
[5]	CH. A DYNAMIC	OFF	DYNAMIC не используется.
		POLAR+	Воспроизводятся только те сигналы, громкость которых выше порогового значения DYNAMIC SENS.
		POLAR-	Воспроизводятся только те сигналы, громкость которых ниже порогового значения DYNAMIC SENS.
[6]	CH. A DYNAMIC SENS	0 – 100	Пороговое значение (входная чувствительность).
[7]	CH. A FILTER	OFF	Фильтр не используется.
		LPF	Воспроизводится диапазон ниже частоты среза.
		HPF	Воспроизводится диапазон выше частоты среза.
[8]	CH. A CUTOFF FREQ	100 Hz – 2 kHz	Частота среза.

Контроллер	Параметр	Значение	Описание
Страница 3			
[5]	CH. B DYNAMIC	OFF	DYNAMIC не используется.
		POLAR+	Воспроизводятся только те сигналы, громкость которых выше порогового значения DYNAMIC SENS.
		POLAR-	Воспроизводятся только те сигналы, громкость которых ниже порогового значения DYNAMIC SENS.
[6]	CH. B DYNAMIC SENS	0 – 100	Пороговое значение (входная чувствительность).
[7]	CH. B FILTER	OFF	Фильтр не используется.
		LPF	Воспроизводится диапазон ниже частоты среза.
		HPF	Воспроизводится диапазон выше частоты среза.
[8]	CH. B CUTOFF FREQ	100 Hz – 2 kHz	Частота среза.

Установки микшера

1. Нажмите кнопку [EFFECT].
2. Регулятором [4] выберите "MIXER".
3. Регуляторами [5] – [7] произведите установки.

Контроллер	Параметр	Значение	Описание
[5]	MODE	STEREO	Каналы "А" и "В" микшируются и выводятся в стерео.
		L/R PAN	Каналы "А" и "В" подаются соответственно на разъемы L и R OUTPUT.
[6]	CH A/B BALANC	100:0 – 0:100	Баланс громкости каналов "А" и "В". * Доступно только при установке DIVIDER MODE в "DUAL".
[7]	SPREAD	0 – 100	Сигнал канала "В" воспроизводится с небольшой задержкой для создания объемного звука. * Доступно только при установке DIVIDER MODE в "DUAL".

Функция Amp Control

При подключении разъема выбора каналов внешнего гитарного усилителя к разъему AMP CONTROL на GT-100 можно будет переключать каналы с помощью функции Amp Control.

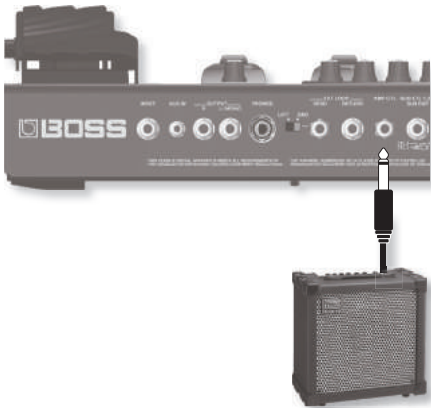

Такое комбинирование GT-100 и каналов усилителя значительно разнообразит звучание эффекта дисторшн. Поскольку установка Amp Control сохраняется вместе с установками эффектов патча, можно переключать каналы усилителя в любом из используемых патчей.

1. Нажмите кнопку [EFFECT].
2. Регулятором [4] выберите "MASTER SETTING".
3. Нажмите кнопку PAGE [▶] для перехода на страницу 4.

4. Регулятором [5] включайте/отключайте установку.

Контроллер	Параметр	Значение	Описание
Страница 4			
[5]	AMP CONTROL	OFF	<p>GT-100 (Разъем AMP CONTROL)</p> <p>Гитарный усилитель (Разъем выбора канала)</p>
		ON	<p>GT-100 (Разъем AMP CONTROL)</p> <p>Гитарный усилитель (Разъем выбора канала)</p>

- * Чтобы определить, как переключаются каналы усилителя в зависимости от состояния схемы "замкнуто-разомкнуто", обращайтесь к документации на усилитель или определите это опытным путем.
- * Имейте в виду, что в зависимости от схемы разъема выбора каналов в гитарном усилителе, функция Amp Control может не работать.
- * Поскольку данный разъем является монофоническим, его нельзя использовать для управления трехканальными усилителями.

ЗАМЕЧАНИЕ

С помощью функции Amp Control можно не только переключать каналы усилителя, но и включать/отключать его эффекты, аналогично напольному контроллеру.

Использование посылы/возврата

Предусмотрена возможность подключения внешних устройств обработки сигнала к разъемам SEND и RETURN и использования их вместе с процессором эффектов GT-100.

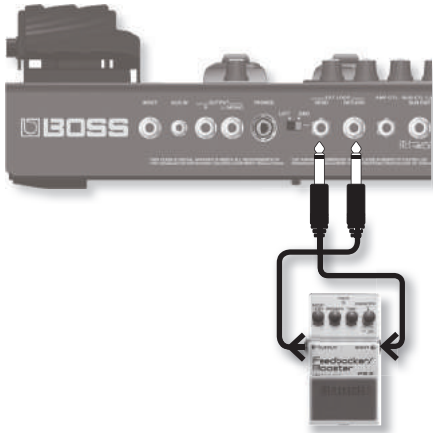

Сигнал, подаваемый на схему SEND/RETURN в рамках цепочки эффектов, будет выводиться через разъем SEND. Сигнал, подаваемый на разъем RETURN, будет являться входным для схемы SEND/RETURN в рамках цепочки эффектов.

1. Нажмите кнопку [EFFECT].
2. Регулятором [4] выберите "SEND/RETURN".
3. Регуляторами [5] – [8] произведите установки.

Контроллер	Параметр	Значение	Описание
[5]	MODE	NORMAL	<p>Сигнал с разъема SEND подается на вход внешнего устройства, а выходной сигнал внешнего устройства поступает на разъем RETURN.</p> <p>Это используется при включении внешнего устройства в цепочку эффектов GT-100 последовательно.</p>
		DIRECT MIX	<p>Сигнал с разъема SEND ответвляется на вход внешнего устройства и микшируется на разъеме RETURN с выходным сигналом внешнего устройства.</p> <p>Это используется при микшировании эффектов GT-100 с эффектами внешнего устройства.</p>
		BRANCH OUT	<p>Сигнал с разъема SEND ответвляется на вход внешнего устройства. Разъем RETURN не задействован.</p> <p>Эта схема применяется, например, при использовании реверберации и задержки GT-100 после схемы SEND/RETURN, при этом разъем SEND служит директ-выходом сигнала.</p>
[7]	SEND LEVEL	0 – 200	Уровень выходного сигнала, подаваемого на внешний процессор эффектов.
[8]	RETURN LEVEL	0 – 200	Уровень входного сигнала, принимаемого с внешнего процессора эффектов.

Сохранение тембра

Сохранение патча (PATCH WRITE)

Чтобы не потерять результаты редактирования, необходимо выполнить описанную ниже процедуру сохранения.

ЗАМЕЧАНИЕ

После выполнения записи патча в ячейку, ранее хранившийся в ней патч будет удален.

1. Нажмите кнопку [WRITE].



2. Регулятором [4] выберите "WRITE" (PATCH WRITE),

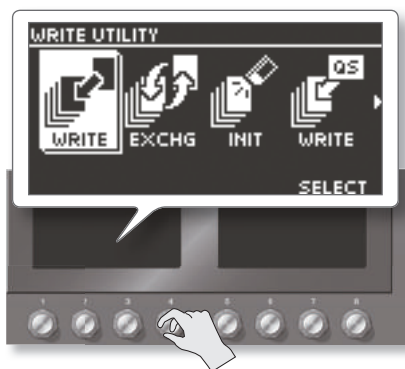

3. Регулятором [5] выберите патч-приемник для записи.

Переименование

Для переименования патча перемещайте курсор кнопками PAGE [◀]/[▶] и изменяйте символы регулятором [8].

Контроллер	Операция
Регулятор [7]	Переключения регистра букв
Регулятор [8]	Изменение символа
Кнопки PAGE [◀]/[▶]	Перемещение курсора
Кнопка [EZ TONE]	Удаление символа
Кнопка [CTL/EXP]	Вставка символа

* Для отмены операции нажмите кнопку [EXIT]. Откроется экран Play.

4. Нажмите кнопку [WRITE] еще раз.

Патч будет сохранен.

Обмен местами патчей (PATCH EXCHANGE)

В рамках GT-100 можно менять местами ячейки двух пользовательских патчей. Ниже описана соответствующая процедура.

1. Выберите патч-источник.
2. Нажмите кнопку [WRITE].
3. Регулятором [4] выберите "EXCHG" (PATCH EXCHANGE).

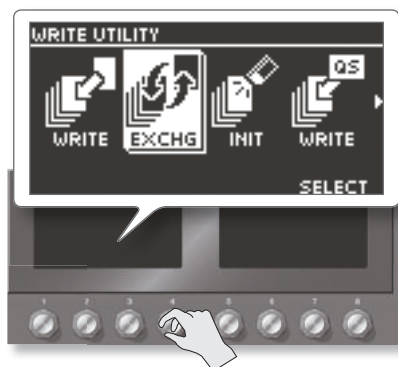

4. Регулятором [5] выберите пользовательский патч-приемник обмена.

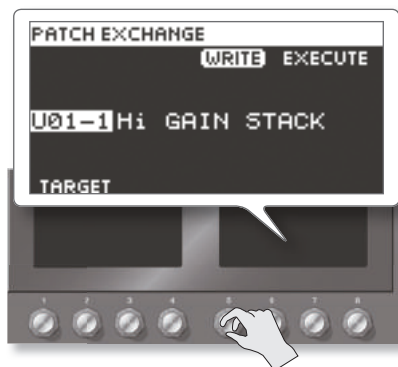

* Для отмены операции нажмите кнопку [EXIT]. Откроется экран Play.

5. Нажмите кнопку [WRITE] еще раз.

Патчи поменяются местами.

Инициализация патчей (PATCH INITIALIZE)

Инициализация возвращает установки пользовательского патча к оригинальным заводским значениям. Это удобно при создании нового патча "с нуля".

ЗАМЕЧАНИЕ

После выполнения инициализации патча, ранее хранившиеся в нем установки будут утеряны.

1. Нажмите кнопку [WRITE].
2. Регулятором [4] выберите экран "PATCH INITIALIZE".

3. Регулятором [5] выберите пользовательский патч для инициализации.



* Для отмены операции нажмите кнопку [EXIT]. Откроется экран Play.

4. Нажмите кнопку [WRITE] еще раз.
Патч будет инициализирован.

Сохранение установок эффекта (Quick Setting Write)

Кроме сохранения установок в формате патчей, также можно сохранять установки отдельных эффектов.

Поскольку эти сохраненные установки (Quick Settings) можно использовать в других патчах аналогично быстрым установкам патча, такой способ прекрасно подходит для создания новых патчей.

1. Нажмите кнопку [WRITE].
2. Регулятором [4] выберите экран "QUICK SETTING WRITE".
3. Регулятором [5] выберите эффект, установки которого необходимо сохранить.

Эффекты, сохраняемые в памяти

Каждый канал PREAMP

OD/DS

DELAY

CHORUS

REVERB

COMP

EQ

PEDAL FX WAH и PEDAL BEND

SEND/RETURN

DIVIDER

Каждый из эффектов FX1/FX2

ASSIGN 1 – 8

4. Регулятором [6] выберите приемник сохранения установок (U01 – U10).

Переименование

Для переименования патча перемещайте курсор кнопками PAGE [◀]/[▶] и изменяйте символы регулятором [8].

Контроллер	Операция
Регулятор [7]	Переключения регистра букв
Регулятор [8]	Изменение символа
Кнопки PAGE [◀]/[▶]	Перемещение курсора
Кнопка [EZ TONE]	Удаление символа
Кнопка [CTL/EXP]	Вставка символа

* Для отмены операции нажмите кнопку [EXIT]. Откроется экран Play.

5. Нажмите кнопку [WRITE] еще раз.
Установки будут сохранены.

Копирование или обмен установок PREAMP между каналами

Можно взять установки PREAMP из одного канала и скопировать их в другой или произвести обмен установок между каналами "А" и "В."

1. Нажмите кнопку [WRITE].
2. Регулятором [4] выберите экран "CH A/B UTILITY".

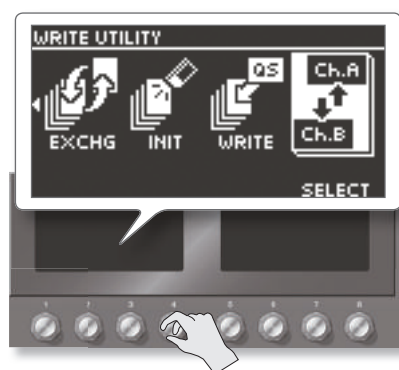

3. Регулятором [5] выберите Copy или Exchange.

Индикация	Описание
PREAMP&SP CH.A → B	Копирует установки PREAMP и SPEAKER канала А в канал В.
PREAMP&SP CH.B → A	Копирует установки PREAMP и SPEAKER канала В в канал А.
PREAMP&SP CH.A → B	Меняет местами установки PREAMP и SPEAKER между каналами А и В.
CHAIN CH.A ↔ B	Меняет местами установки PREAMP и SPEAKER между каналами А и В, а также меняет местами положения каналов А и В.

* Для отмены операции нажмите кнопку [EXIT]. Откроется экран Play.

4. Нажмите кнопку [WRITE] еще раз.
Операция будет выполнена.

Функция Phrase Loop

Phrase Loop позволяет записывать до 38 секунд аудиоматериала (в моно) и воспроизводить его с помощью педали. При циклическом воспроизведении аудиоматериала можно дописывать поверх него новые звуковые данные в реальном времени и затем воспроизводить результат и тем самым разнообразить свое исполнение.

Можно записать фразу обработанную эффектами или же добавить эффекты после записи. Добавление эффектов позволяет создавать специальные эффекты, на основе записанной фразы.

* Записанные фразы удаляются из памяти прибора при выходе из режима Phrase Loop или при выключении питания.

Ссылка

См. стр. 18.

Параметр	Значение	Описание	
Страница 1			
[5]	MODE	PERFORM	Записывает звук, прошедший через эффекты. Это позволяет накладывать различные тембры, получая более насыщенное звучание.
		PATCH EDIT	Записывает звук до эффектов, которые можно включить при воспроизведении цикла. Это позволяет настраивать эффекты или сравнивать тембры различных патчей.
[6]	REC MODE	MONO	Фразы записываются в моно (38 секунд максимум).
		STEREO	Фразы записываются в стерео (19 секунд максимум).
[7]	PLAY LEVEL	0 – 120	Громкость воспроизведения фраз.
[8]	PEDAL FUNC	OFF	Для управления режимом Phrase Loop педаль [PHRASE LOOP] не используется.
		PHRASE LOOP	Для управления режимом Phrase Loop используется педаль [PHRASE LOOP].

Установки функции Phrase Loop

Режим Phrase Loop имеет несколько режимов, позволяющих разнообразить исполнение.

Процедура установки

1. Нажмите кнопку [SYSTEM].



2. Регулятором [4] выберите "PHRASE LOOP" на левом экране.

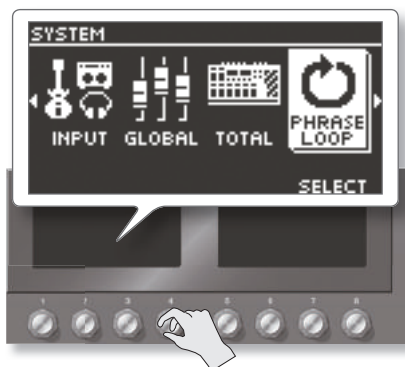

3. Регуляторами [5] – [8] выберите установки.

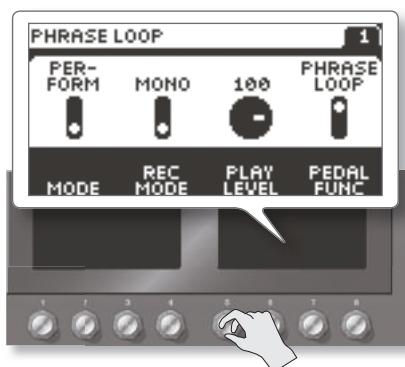

4. Нажмите кнопку [EXIT], чтобы вернуться на экран Play.

Установки педалей (Control/Expression)

Подключите ножной переключатель к разьему SUB CTL 1, 2/SUB EXP (см. рис.) и установите в соответствующее положение селектор POLARITY.

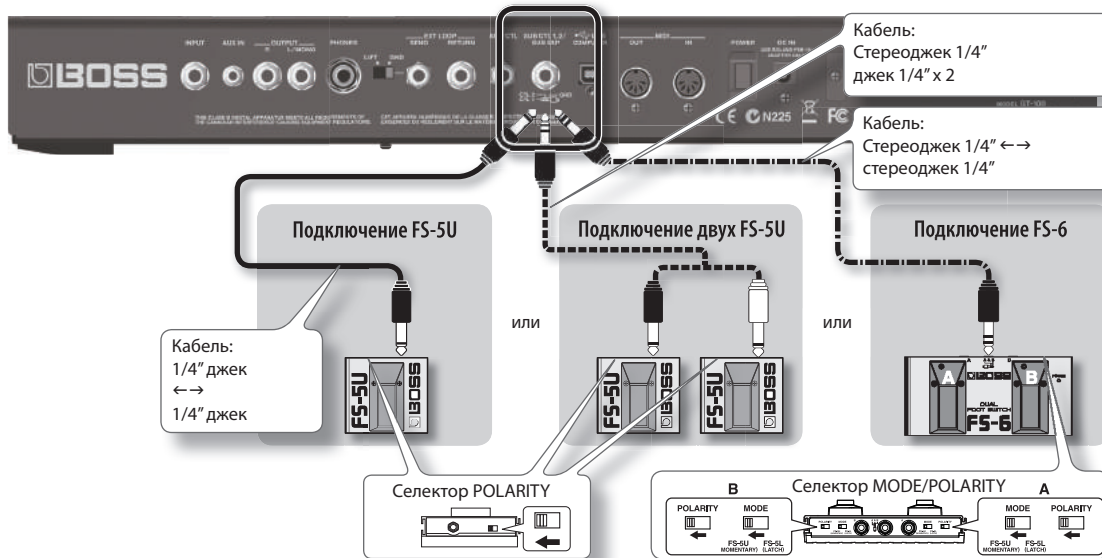

Управление параметрами с помощью педалей

На педали ACCEL/CTL, EXP, SUB EXP, SUB CTL1 и SUB CTL2 можно назначать различные параметры. См. стр. 20 и стр. 22.

Назначение функций ACCEL/CTL, EXP SW, SUB CTL1 и SUB CTL2

1. Нажмите кнопку [CTL/EXP].



2. Регулятором [4] выберите педаль, на которую необходимо назначить одну из функций.

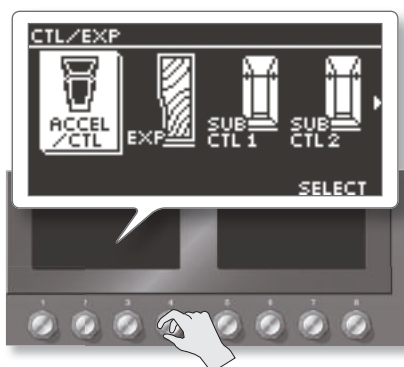

3. Регулятором [5] – [8] выберите параметр.

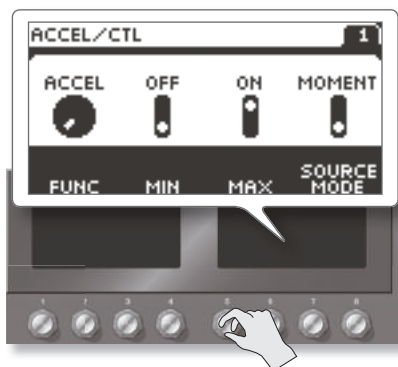

Параметр	Значение	Описание
Страница 1		
[5] FUNC		Позволяет назначать различные параметры, например, включение/выключение эффекта или выбор канала предусилителя. См. документ "GT-100 Parameter Guide" (файл PDF), который можно загрузить с веб-сайта Roland (http://www.roland.com/support/en/).
[6] MIN	OFF, ON (или STOP, START)	Значение при отпущенной педали.
[7] MAX	OFF, ON (или STOP, START)	Значение при нажатой педали.
[8] SOURCE MODE	MOMENT	Определяет способ изменения значения при нажатии на педаль. Стандартное значение – Off (минимальное значение), переключение в On (максимальное значение) происходит только при нажатии на педаль до конца.
	TOGGLE	Установка переключается между On (максимальное значение) и Off (минимальное значение) при каждом нажатии на педаль.

* Чтобы на педаль ACCEL/CTL назначить эффект Accel (стр. 19), установите ACCEL/CTL FUNC в ACCEL и SOURCE MODE в MOMENT.

4. Нажмите кнопку [EXIT], чтобы перейти к экрану Play.

Назначение функций на педали EXP и SUB EXP

Ниже описана процедура, которая позволяет назначить функции на встроенную педаль [EXP] и опциональную педаль экспрессии (например, EV-5), подключенную к разъему SUB CTL 1, 2/SUB EXP.

1. Нажмите кнопку [CTL/EXP].



2. Регулятором [4] выберите педаль, на которую производится назначение.

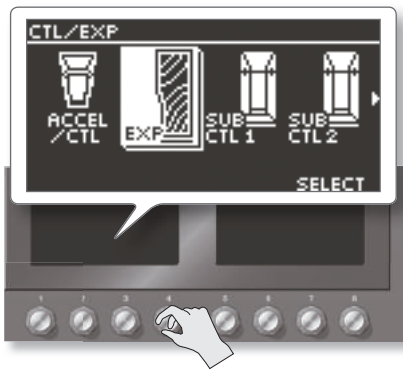

Параметр	Описание
EXP PEDAL	Встроенная в GT-100 педаль [EXP].
SUB EXP PEDAL	Опциональная педаль экспрессии (например, EV-5), подключенная к разъему SUB CTL 1, 2/SUB EXP.

3. Регулятором [5] выберите установку.

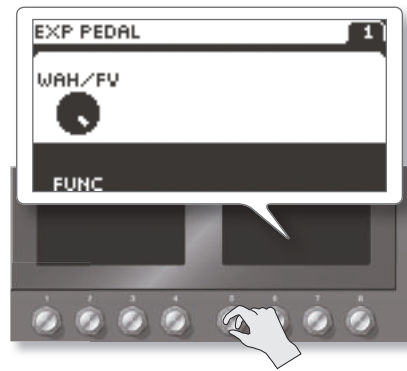

Параметр	Значение	Описание
[5] FUNC	OFF	Функция не назначена.
	FOOT VOLUME	Параметр Foot Volume.
	PEDAL BEND	Параметр Pedal Bend.
	WAH	Параметр Wah.
	PB/FV	Параметры Pedal Bend и Foot Volume.
	WAH/FV	Параметры Wah и Foot Volume.
	PATCH LEVEL	Громкость патча. * Доступно только при установке PERFORMANCE в SYSTEM.
[6] PATCH LEVEL MIN	0 – 200	Минимальное значение. * Доступно только при установке FUNC в PATCH LEVEL.
[7] PATCH LEVEL MAX	0 – 200	Максимальное значение. * Доступно только при установке FUNC в Patch Level.

* На SUB EXP (внешнюю педаль экспрессии) можно назначить только FOOT VOLUME. Чтобы назначить другую функцию, используйте Assign (стр. 37).

4. Нажмите кнопку [EXIT], чтобы перейти к экрану Play.

Назначение регуляторов [1] – [8]

На экране Play можно произвести назначение различных функций на регуляторы [1] – [8].

1. Нажмите кнопку [SYSTEM].



2. Регулятором [4] выберите "KNOB SETTING".

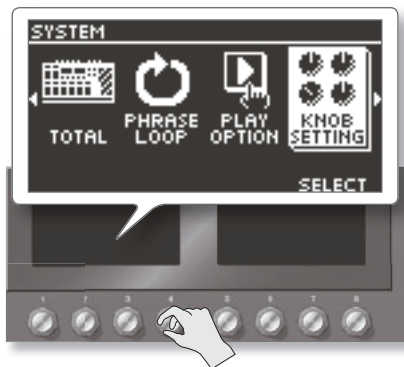

3. Регуляторами [5] – [8] выберите функции для регуляторов [1] – [4].

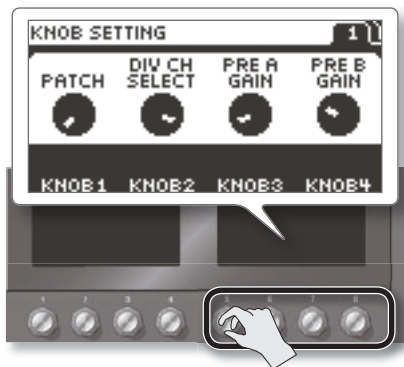

4. Нажмите кнопку PAGE [▶] для перехода на следующую страницу.

5. Регуляторами [5] – [8] выберите функции для регуляторов [5] – [8].

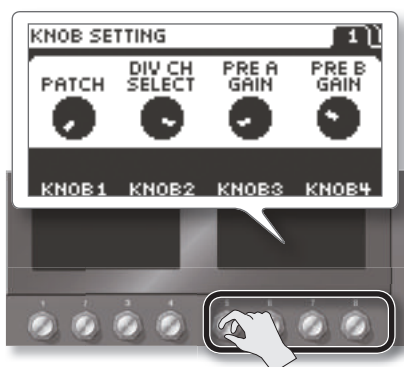

Переключение установок педалями с номерами

В GT-100 имеется функция, которая позволяет включать/отключать тюнер, переключать каналы предусилителя и выполнять другие задачи с помощью педали, номер которой совпадает с текущим патчем.

* Ниже приведенные функции можно выбирать в любом режиме, кроме режима Manual (стр. 17).

1. Нажмите кнопку [SYSTEM].



2. Регулятором [4] выберите "PLAY OPTION".

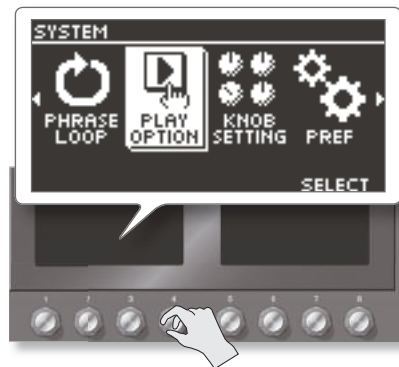

3. Регулятором [8] выберите значение для NUM PEDAL SW.



Значение	Описание
OFF	Функция не назначена.
TUNER	Включение/выключение тюнера.
Ch. A/B	Переключение каналов А и В предусилителя.
OD SOLO	Переключение тембров для сольного исполнения.
A/B SOLO	Включение/выключение режима SOLO предусилителя.
A&B SOLO	Включение/выключение режима для обоих каналов, А и В, предусилителя.

Калибровка педали [EXP]

Хотя педаль экспрессии GT-100 оптимально настроена на заводе, длительное использование и неблагоприятная внешняя среда могут сказаться на ее работе.

При возникновении проблем, наподобие невозможности полного обнуления громкости при закрытой педали или неработоспособности переключателя EXP PEDAL SW, следует произвести процедуру калибровки педали.

1. Нажмите кнопку [SYSTEM].



2. Регулятором [4] выберите "PDL CALIBRATION" (PEDAL CALIBRATION).

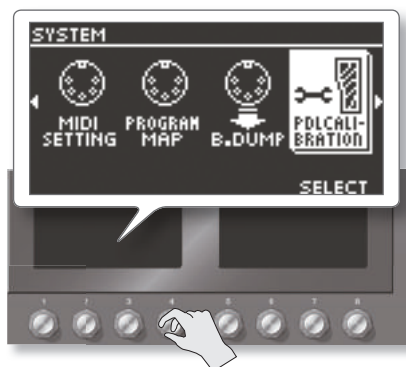

Откроется экран PEDAL CALIBRATION.



3. Нажмите на педаль пяткой и нажмите кнопку [WRITE].

Выведется сообщение "OK", и откроется следующий экран.



4. Нажмите на педаль носком и нажмите кнопку [WRITE].

Выведется сообщение "OK", и откроется следующий экран.

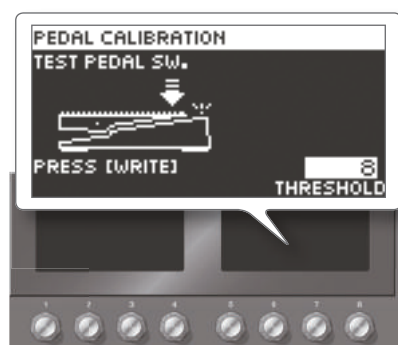

5. Сильно нажмите на педаль носком до упора.

При этом индикатор EXP PEDAL SW должен загореться.

* Чтобы изменить чувствительность переключателя EXP PEDAL SW, повторяйте шаг 5, настраивая параметр THRESHOLD регулятором [5].

6. Нажмите кнопку [WRITE].

Выведется сообщение "COMPLETE!".

Определение функций педалей для отдельного патча (Assign)

Можно запрограммировать педали [PHRASE LOOP], [ACCEL/CTL], [EXP], EXP PEDAL SW и внешние контроллеры (ножную педаль и педаль экспрессии), подключенные к разъемам SUB CTL 1, 2/SUB EXP тыльной панели для каждого патча независимо. В каждом патче сохраняется до 8 различных установок (с помощью номеров Assign от 1 до 8), определяющих управляющие каждым контроллером параметры.

* Чтобы произвести назначение на педаль [PHRASE LOOP], необходимо отключить параметр "PHRASE LOOP PEDAL FUNC" (стр. 40). Для остальных педалей необходимо установить параметр "PREFERENCE" (стр. 41) в "PATCH".

* На каждую из педалей можно назначить свой параметр.

1. Нажмите кнопку [CTL/EXP].



2. Регулятором [4] выберите "ASSIGN 1 – 8".

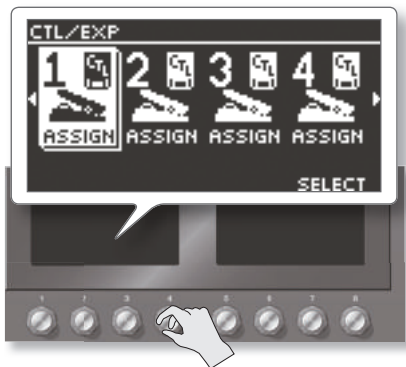

3. Регуляторами [5] – [8] выберите установку.

ASSIGN COMMON

Параметр	Значение	Описание
Страница 1		
[8]	INPUT SENS	0 – 100
		Входная чувствительность при выборе INPUT LEVEL в качестве параметра SOURCE.

ASSIGN 1 – 8

Параметр	Значение	Описание	
Страница 1			
[5]	ASSIGN ON/OFF	OFF, ON	
		Включает/отключает ASSIGN 1 – 8. * Эта установка не сохраняется в Quick Settings.	
[6]	SOURCE	EXP PEDAL	Педаль [EXP] (встроенная).
		EXP PDL SW	Переключатель педали EXP.
		P.LOOP PEDAL	Педаль [PHRASE LOOP] (встроенная).
		ACC/CTL PDL	Педаль [ACCEL/CTL] (встроенная).
		SUB EXP PDL	Педаль экспрессии (опциональная EV-5), подключенная к разъему SUB CTL 1, 2/SUB EXP.
		SUB CTL1 PDL	Ножной переключатель (опциональный FS-SU, FS-6), подключенный к разъему SUB CTL 1, 2/SUB EXP.
		SUB CTL2 PDL	Ножной переключатель (опциональный FS-SU, FS-6), подключенный к разъему SUB CTL 1, 2/SUB EXP.
		INT PEDAL	См. стр. 39.
		WAVE PEDAL	См. стр. 39.
		INPUT LEVEL	Уровень входного сигнала с разъема INPUT.
CC#1 – #31	Сообщения Control Change от внешнего MIDI-устройства.		
CC#64 – #95	Сообщения Control Change от внешнего MIDI-устройства.		
[7]	SOURCE MODE	MOMENT	Стандартное значение — Off (минимальное значение), переключение в On (максимальное значение) происходит только при нажатии ножного переключателя.
		TOGGLE	Переключает состояние между On (максимальное значение) и Off (минимальное значение) при каждом нажатии на ножной переключатель.

Страница 2

[5]	TARGET CATEGORY	Управляемый параметр. См. документ "GT-100 Parameter Guide" (файл PDF), который можно загрузить с веб-сайта Roland (http://www.roland.com/support/en/).
[6]	TARGET	Минимальное значение диапазона изменений параметра. Доступные значения зависят от параметра, назначенного на параметр TARGET.
[7]	TARGET MIN	Максимальное значение диапазона изменений параметра. Доступные значения зависят от параметра, назначенного на параметр TARGET.
[8]	TARGET MAX	Максимальное значение диапазона изменений параметра. Доступные значения зависят от параметра, назначенного на параметр TARGET.

Страница 3

[5]	ACT RANGE LO	0 – 126	Возможно назначение диапазона регулировки назначенных параметров в рамках всего диапазона контроллера. Параметры Target управляются в диапазоне, установленном с помощью ACT RANGE LO и ACT RANGE HI. Стандартно выбирается ACT RANGE LO = 0 и ACT RANGE HI = 127.
[6]	ACT RANGE HI	1 – 127	Время одного цикла при назначении педали EXP.
[7]	WAVE RATE *1	0 – 100, BPM	Время одного цикла при назначении педали EXP.
			При выборе BPM значение каждого параметра будет устанавливаться согласно значению "Master BPM" для каждого патча. Это облегчает синхронизации эффекта с темпом пьесы. * Если задаваемый темпом временной интервал выходит за рамки допустимого диапазона значений, синхронизация будет осуществляться с периодом, кратным 1/2 или 1/4 от данного интервала.

Параметр	Значение	Описание
[8] WAVEFORM *1	SAW	
	TRI	
	SINE	
Страница 4		
[5] INT PDL TRIGGER *2	PATCH CHANGE	Активируется при выборе патча.
	EXP PDL-LO	Активируется при минимальном значении педали [EXP].
	EXP PDL-MID	Активируется при прохождении педалью [EXP] среднего значения.
	EXP PDL-HI	Активируется при максимальном значении педали [EXP].
	EXP PDL SW	Активируется при нажатии переключателя педали EXP на GT-100.
	P LOOP PEDAL	Активируется при нажатии педали [PHRASE LOOP].
	ACC/CTL PDL	Активируется при нажатии педали [ACCEL/CTL].
	SUB EXP PDL	Активируется при нажатии педали экспрессии, подключенной к разъему SUB CTL 1, 2/ SUB EXP.
	SUB CTL1 PDL	Активируется при нажатии ножного переключателя, подключенного к разъему SUB CTL 1, 2/SUB EXP.
	SUB CTL2 PDL	Активируется при нажатии ножного переключателя, подключенного к разъему SUB CTL 1, 2/SUB EXP.
	CC#1 – #31 CC#64 – #95	Активируется при приеме сообщения Control Change.
[6] INT PDL TIME *2	0 – 100	Время, необходимое для перемещения виртуальной педали от отжатого до нажатого положения.
[7] INT PDL CURVE *2	LINEAR	
	SLOW RISE	
	FAST RISE	

*1 Параметры WAVE RATE и WAVEFORM доступны, если параметр Source установлен в WAVE PEDAL.

*2 Параметры INT PDL TRIGGER, INT PDL TIME и INT PDL CURVE доступны, если параметр SOURCE установлен в INT PEDAL.

Диапазон изменения значений параметра

Значение управляемого параметра изменяется в диапазоне, заданном установками "Min" и "Max".

При использовании внешней ножной педали или аналогичного двухпозиционного переключателя значение "Min" выбирается при Off (замыкании), а значение "Max" — при On (размыкании).

При использовании внешней педали экспрессии или другой педали непрерывного типа значения меняются в соответствии с ее перемещениями в диапазоне между минимальным и максимальным значениями. Также, если управляемый параметр включен и имеет тип вкл./выкл., среднее значение диапазона принимаемых данных является точкой включения/выключения.

При использовании ножной педали:

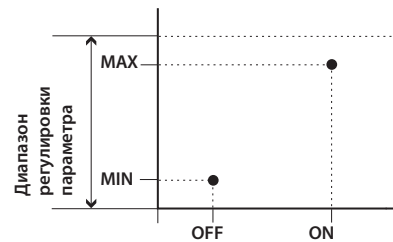

При использовании педали экспрессии:

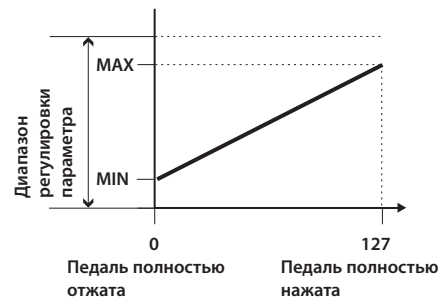

При управлении параметра с типом вкл./выкл. от педали экспрессии:



* Допустимый диапазон зависит от установки управляемого параметра.

* Когда установка минимального значения превышает максимальное, изменения параметра инвертируются.

* Значения установок "минимум" и "максимум" могут измениться при смене управляемого параметра. В таком случае, их придется переопределять.

Диапазон изменения значений контроллера

Если источником управления является педаль экспрессии или другой контроллер непрерывного типа, можно задать диапазон изменения значений данным контроллером. При выходе значений контроллера за определенный диапазон, значение перестает изменяться, оставаясь на "минимуме" или на "максимуме".

(Пример) ACT RANGE LO: 40, ACT RANGE HI: 80

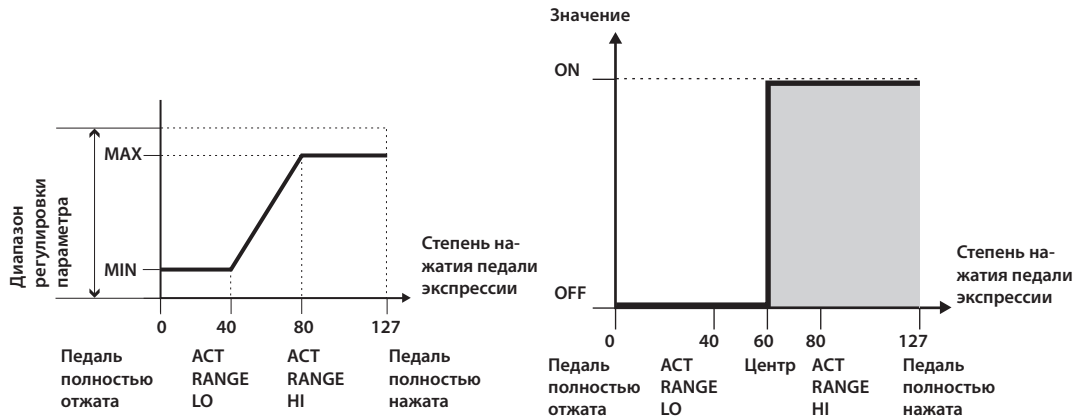

* Если источником управления является ножной переключатель или аналогичный двухпозиционный переключатель, оставляйте значения "ACT RANGE LO: 0" и "ACT RANGE HI: 127". При некоторых установках это значение изменить нельзя.

Виртуальная педаль экспрессии (Internal Pedal / Wave Pedal)

Данная функция назначает заданные параметры на виртуальную педаль экспрессии (внутреннюю педаль), обеспечивая эффект автоматического изменения громкости и тембра в реальном времени аналогично функционированию педали экспрессии.

Виртуальная педаль экспрессии обеспечивает управление функциями двух типов и предусматривает возможность определения источника SOURCE (стр. 37) для каждого набора ASSIGN 1 – 8.

* При использовании Internal Pedal или Wave Pedal установите для ASSIGN параметр SOURCE MODE в "MOMENT".

Internal Pedal

Если установить SOURCE в "INT PEDAL", виртуальная педаль экспрессии включается с помощью триггера (INT PDL TRIGGER, стр. 38), изменяя параметр, заданный с помощью TARGET (стр. 37).

Ссылка

См. стр. 41 и стр. 38.

Wave Pedal

Если установить SOURCE в "WAVE PEDAL", виртуальная педаль экспрессии начнет изменять параметр, заданный с помощью TARGET (стр. 37), с определенными циклом и формой волны.

Ссылка

См. стр. 38.



Input Level

Input Level

Управляемый параметр изменяется в соответствии с входным уровнем.

ЗАМЕЧАНИЕ

Входная чувствительность устанавливается с помощью параметра "INPUT SENS"(стр. 37).

Системные (общие) установки

Установки, которые действуют на GT-100 в целом, называются "системными".

Ссылка

См. стр. 12.

Список установок

Установка	Параметр	Значение	Описание
OUTPUT SELECT	Выходное устройство (OUTPUT SELECT)		
	Устройство (усилитель), подключенное к разъемам OUTPUT.		
	SELECT	JC-120, SMALL AMP, COMBO AMP, STACK AMP, JC-120 RETURN, COMBO RETURN, STACK RETURN, LINE/PHONES	См. стр. 9.
INPUT	Входной уровень гитары		
	Настройка входного уровня для согласования с выходным сигналом гитары.		
	INPUT LEVEL	-20 – +20 dB	Входной уровень гитары.
GLOBAL EQ	Общий эквалайзер (Global EQ)		
	Устанавливает тембральную характеристику выходного сигнала независимо от установок эквалайзера патча.		
	LOW GAIN	-20 – +20 dB	Уровень диапазона НЧ.
	MID GAIN	-20 – +20 dB	Уровень диапазона СЧ.
	MID FREQ	20.0 Hz – 10.0 kHz	Центр диапазона СЧ, управляемого параметром MID GAIN.
	MID Q	0.5 – 16	Ширина области, на которую воздействует эквалайзер с центром в MID FREQ. Чем выше значение, тем уже область.
	HIGH GAIN	-20 – +20 dB	Уровень диапазона ВЧ.
TOTAL	Общие шумоподавитель, ревербератор и выходной уровень (Total)		
	Здесь устанавливаются порог срабатывания шумоподавителя для всех патчей, общий уровень реверберации и общий выходной уровень. Эти параметры не воздействуют на установки патчей.		
	NS THRESH	-20 – +20 dB	Порог срабатывания шумоподавителя для всех патчей. Данная установка не изменяет установки конкретных патчей. * При значении "0 dB" используются установки конкретного патча.
	REVERB	0 – 200 %	Общее значение уровня реверберации для всех патчей. Это – эффективное средство для настройки акустических характеристик под окружающее пространство. Данная установка не изменяет установки отдельных патчей. * При значении "100%" используются установки патча.
	MAIN OUTPUT LEVEL	-10 dB, +4 dB	Выходной уровень для согласования с оборудованием, подключенным к разъемам OUTPUT.
PHRASE LOOP	Функция Phrase Loop		
	Установки функции Phrase Loop описаны на стр. 32		

Установка	Параметр	Значение	Описание
Установки PLAY OPTION			
Эти установки определяют работу педалей в процессе исполнения.			
PLAY OPTION	BANK CHANGE MODE	WAIT	Хотя при нажатии педали BANK на дисплее отображается новый банк, патч не изменяется. Смена патча происходит после нажатия педали с номером.
		IMMED	Патч переключается сразу после нажатия педали BANK или любой педали с номером.
	EXP PEDAL HOLD	OFF	Состояние FUNC (стр. 34) педали EXP не сохраняется при переключении патчей.
		ON	Если назначение FUNC (стр. 34) педали EXP одинаково для двух патчей, при переключении патчей ее состояние сохраняется. Например, если установить EXP PEDAL FUNC в FOOT VOLUME для обоих патчей, громкость следующего патча определяется текущим положением педали (углом). С другой стороны, если в новом патче педаль EXP управляет эффектом WAN, громкость следующего патча устанавливается в соответствии с записанным в нем значением, а вау-эффект патча определяется текущим положением педали (углом).
	KNOB LOCK	OFF, ON	При выборе ON все регуляторы блокируются, и изменять значения с их помощью будет невозможно.
	NUM PEDAL SW	OFF, TUNER, Ch.A/B, OD SOLO, A/B SOLO, A&B SOLO	Выбор функции, которая позволяет выполнять различные операции при нажатии на педаль, номер которой совпадает с текущим патчем (стр. 35).
	BANK EXTENT MIN	U01 – U50, P01 – P50	Нижний предел выбора банков.
	BANK EXTENT MAX	U01 – U50, P01 – P50	Верхний предел выбора банков.
	PEDAL INDICAT	OFF, ON	При выборе ON все негорящие индикаторы педалей прибора мигают.
Определение функций регуляторов [1] – [8] на экране Play			
Возможно изменение функций регуляторов [1] – [8] на экране Play (стр. 35).			
* Эти установки распространяются только на экран Play.			
KNOB SETTING	КНОБ 1	OFF, имя параметра	См. документ "GT-100 Parameter Guide" (файл PDF), который можно загрузить с веб-сайта Roland (http://www.roland.com/support/en/).
	КНОБ 2		
	КНОБ 3		
	КНОБ 4		
	КНОБ 5		
	КНОБ 6		
	КНОБ 7		
	КНОБ 8		
	Выбор установок, воздействующих на все патчи		
Здесь можно определить, какие из установок будут независимо определяться параметрами каждого патча, а какие из них будут распространяться на все патчи.			
PREFERENCE	OUTPUT SELECT	PATCH, SYSTEM	При выборе PATCH различные значения определяются установками патча. При выборе SYSTEM для всех патчей используются одинаковые установки. * Даже если педаль CTL/EXP, установленная в SYSTEM, назначена на ASSIGN SOURCE (стр. 37), эта установка игнорируется. В случае педали ACCEL/CTL, кроме сказанного выше, также игнорируются установки режима Manual (стр. 17).
	PREAMP	PATCH, SYSTEM1 – 3	
	ACCEL/CTL	PATCH, SYSTEM	
	EXP	PATCH, SYSTEM	
	EXP SW	PATCH, SYSTEM	
	SUB CTL1	PATCH, SYSTEM	
	SUB CTL2	PATCH, SYSTEM	
	SUB EXP	PATCH, SYSTEM	
Контрастность дисплея			
LCD	Регулирует яркость отображения символов на экране.		
	CONTRST LEFT	1 – 16	Чем больше значение, тем выше яркость.
	CONTRST RIGHT		
Калибровка педали [EXP]			
PEDAL CALIBRATION	При сбое в работе педали [EXP] ее требуется откалибровать. См. стр. 36.		
	THRESHOLD	1 – 16	Чувствительность срабатывания переключателя EXP PEDAL SW.

Системные (общие) установки

Установка	Параметр	Значение	Описание
AUTO OFF	Установка Auto Off		
	<p>По умолчанию, питание прибора автоматически отключается через 10 часов простоя. За 15 минут перед отключением питания на дисплей выводится предупреждающее сообщение.</p> <p>По умолчанию выбрано значение "ON" (автоматическое отключение питания через 10 часов). Чтобы этого не происходило, установите параметр "AUTO OFF" в "OFF".</p> <p>ЗАМЕЧАНИЕ</p> <p>После выключения питания прибора все отредактированные установки будут утеряны. Чтобы этого не произошло, их предварительно требуется сохранить.</p>		
	AUTO OFF	OFF	Автоматического отключения питания не происходит.
		ON	Питание прибора автоматически отключается через 10 часов простоя.
FACTORY RESET	Восстановление заводских значений (Factory Reset)		
	<p>Восстанавливает заводские значения установок GT-100. См. стр. 50.</p> <p>* После выполнения операции "Factory Reset" все пользовательские установки будут утеряны. Чтобы этого не произошло, сохраните эти данные в компьютер, как описано на стр. 48.</p>		
	FROM	SYSTEM	Установки системных параметров
		QUICK	Установки User Quick Setting
		U01-1 – U50-4	Установки патчей с номерами от U01-1 до U50-4
	TO	SYSTEM	Установки системных параметров
QUICK		Установки User Quick Setting	
U01-1 – U50-4		Установки патчей с номерами от U01-1 до U50-4	

Установки USB

Ниже описаны установки, действующие при подключении GT-100 к компьютеру по USB.

Аудиотракт USB

USB IN-OUT MODE: NORMAL

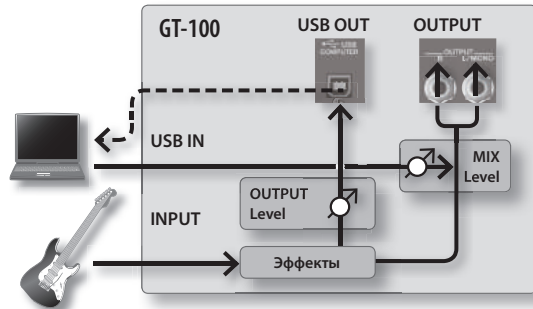

USB IN-OUT MODE: DRY OUT

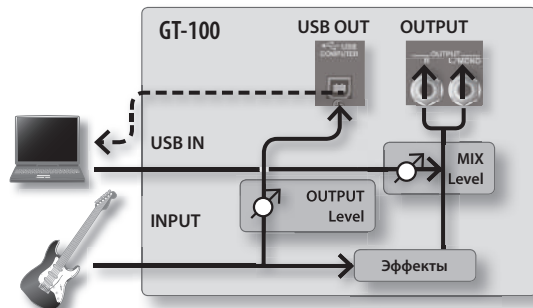

USB IN-OUT MODE: REAMP

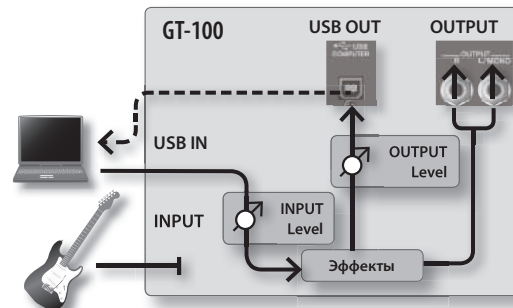

Ссылка

См. "Подключение GT-100 к компьютеру по USB" (стр. 49).

USB

Параметр	Значение	Описание
Конфигурация аудиотракта USB		
Здесь определяется конфигурация маршрутизации аудиосигналов через вход/выход USB.		
USB IN-OUT MODE	NORMAL	Сигнал гитары подается через эффекты GT-100 в компьютер. Входной сигнал из компьютера объединяется с выходным сигналом GT-100 и их микс выводится через разъемы OUTPUT.
	DRY OUT	Сигнал гитары обрабатывается эффектами для мониторинга, а подается в компьютер без обработки. Входной сигнал из компьютера объединяется с выходным сигналом GT-100 (обработанным звуком гитары) и их микс выводится через разъемы OUTPUT.
	REAMP	Входной сигнал из компьютера подается через эффекты GT-100 на разъемы OUTPUT и USB OUT. Эта установка используется для обработки эффектами GT-100 ранее записанного в компьютер чистого звука гитары. * При выборе REAMP разъем INPUT в GT-100 недоступен.
Установка MIX LEVEL		
MIX LEVEL	Позволяет настроить микс уровней выходных аудиосигналов GT-100 и аудиосигнала с USB (компьютера), когда параметр "USB IN-OUT MODE" не установлен в "REAMP".	
	0 – 200 %	Уровень входных аудиосигналов из компьютера, микширующихся с выходным сигналом GT-100.
Установка INPUT LEVEL		
INPUT LEVEL	Позволяет настроить входной уровень сигнала из компьютера, подаваемого на эффекты GT-100, при установке параметра "USB IN-OUT MODE" в "REAMP".	
	-20 – +20 dB	Входной уровень сигнала из компьютера, подаваемого на эффекты GT-100.

Системные (общие) установки

Параметр	Значение	Описание
OUTPUT LEVEL	Установка OUTPUT LEVEL	
	Позволяет настроить уровень выходного сигнала из GT-100 в компьютер.	
	0 – 200 %	Уровень выходного сигнала из GT-100 в компьютер.
DIR. MONITOR	Установка прямого мониторинга	
	Данная установка перенаправляет выход GT-100 на разъемы OUTPUT и PHONES.	
	* Данную установку сохранить невозможно. При включении питания она всегда устанавливается в ON.	
	* При использовании специального драйвера можно управлять состоянием DIR. MONITOR On/Off от ASIO 2.0-совместимого приложения.	
	OFF	Используется при передаче аудиоданных в рамках компьютера (Thru). Звук не будет до тех пор, пока в компьютере не будет выбрана установка Thru.
	ON	Звук на выходе GT-100 присутствует. Используется при работе GT-100 в качестве независимого устройства без коммутации с компьютером (при установке Off на выходе будет присутствовать только звук с входа USB).
DIR. MONITOR CMD	Управление установкой прямого мониторинга	
	Данная установка определяет, будет или нет команда Direct Monitor управлять состоянием прямого мониторинга.	
	DISABLE	Команда Direct Monitor отключена, режим прямого мониторинга устанавливается в GT-100.
	ENABLE	Команда Direct Monitor включена, режим прямого мониторинга может управляться от внешнего устройства.

Установки MIDI

Ниже описаны установки MIDI, используемые при коммутации GT-100 с внешним MIDI-устройством или другим GT-100.

Ссылка

См. "Подключение к GT-100 внешних MIDI-устройств" (стр. 47).

MIDI SETTING

Параметр	Значение	Описание
RX CHANNEL	Установка приемного MIDI-канала	
	Здесь устанавливается MIDI-канал для приема MIDI-сообщений.	
	Ch. 1 – Ch. 16	Приемный MIDI-канал.
OMNI MODE	Установка режима MIDI Omni	
	Здесь производятся установки каналов для работы с MIDI-информацией.	
	OFF	Данные принимаются по каналу, выбранному с помощью установки RX CHANNEL.
	ON	Данные принимаются по всем каналам, независимо от установок MIDI-канала.
TX CHANNEL	Установка передающего MIDI-канала	
	Здесь устанавливается MIDI-канал для передачи MIDI-сообщений.	
	Ch. 1 – Ch. 16.	Передающий MIDI-канал.
	RX	Номер передающего MIDI-канала совпадает с номером приемного (RX CHANNEL).
DEVICE ID	Установка MIDI Device ID	
	Здесь устанавливается параметр MIDI Device ID, используемый для приема/передачи сообщений Exclusive.	
	1 – 32	Номер MIDI Device ID.

Параметр	Значение	Описание
SYNC CLOCK	Установка MIDI Sync Clock	
	<p>Данная установка определяет источник синхронизации для модуляционных эффектов и темпозависимых параметров.</p> <p>* При подключении внешнего MIDI-устройства Master BPM синхронизируется с темпом этого внешнего устройства, игнорируя установку Master BPM. Для ее активизации выберите значение "INTERNAL".</p> <p>* При синхронизации работы нескольких MIDI-устройств по MIDI Clock, при ошибках в сигнале MIDI Clock могут возникать проблемы в совместной работе.</p>	
	AUTO	Работа синхронизирована с сообщениями MIDI Clock, принимаемыми по MIDI. Однако, синхронизация автоматически переключается на внутреннюю от GT-100 при исчезновении внешнего сигнала MIDI Clock.
	INTERNAL	Работа синхронизирована с внутренним тактовым генератором GT-100.
MIDI IN SELECT	Выбор разъема для приема MIDI-сообщений	
	<p>Данная установка определяет разъем для приема MIDI-сообщений, MIDI IN или USB.</p>	
	USB (AUTO)	<p>MIDI-сообщения принимаются через порт USB.</p> <p>* Если порт USB не задействован, MIDI-сообщения принимаются через разъем MIDI IN.</p>
	MIDI CONNECTOR	MIDI-сообщения принимаются через разъем MIDI IN.
PC OUT	Передача сообщений Program Change	
	<p>Данная установка определяет возможность передачи сообщений Program Change при переключении патчей в GT-100.</p> <p>* В рамках GT-100 одновременно с сообщениями Program Change передаются сообщения Bank Select.</p>	
	OFF	Сообщения Program Change не передаются даже при переключении патчей.
	ON	Одновременно с переключением патчей передаются сообщения Program Change.
MAP SELECT	Использование установок Program Change Map (MIDI Map Select)	
	<p>Данная установка определяет, будут ли патчи переключаться согласно установкам Program Change Map или нет (стр. 47).</p>	
	FIX	<p>Отключает функцию Program Change Map.</p> <p>Патчи переключаются по умолчанию.</p>
	PROG	<p>Включает функцию Program Change Map.</p> <p>Патчи переключаются согласно установкам Program Change Map.</p>
PH.LOOP OUT	Передача сообщений Control Change педалью [PHRASE LOOP]	
	<p>Здесь устанавливается номер контроллера Control Change, передаваемого педалью [PHRASE LOOP].</p>	
	OFF	Сообщения Control Change не передаются.
	CC#1 – CC#31, CC#64 – CC#95	Задает номер контроллера при передаче педалью [PHRASE LOOP] сообщений Control Change.
ACC/CTL OUT	Передача сообщений Control Change педалью [ACCEL/CTL]	
	<p>Здесь устанавливается номер контроллера Control Change, передаваемого педалью [ACCEL/CTL].</p>	
	OFF	Сообщения Control Change не передаются.
	CC#1 – CC#31, CC#64 – CC#95	Задает номер контроллера при передаче педалью [ACCEL/CTL] сообщений Control Change.
EXP OUT	Передача сообщений Control Change педалью [EXP]	
	<p>Здесь устанавливается номер контроллера Control Change, передаваемого педалью [EXP].</p>	
	OFF	Сообщения Control Change не передаются.
	CC#1 – CC#31, CC#64 – CC#95	Задает номер контроллера при передаче педалью [EXP] сообщений Control Change.
EXP SW OUT	Передача сообщений Control Change переключателем EXP Pedal Sw	
	<p>Здесь устанавливается номер контроллера Control Change, передаваемого переключателем EXP PEDAL SW.</p>	
	OFF	Сообщения Control Change не передаются.
	CC#1 – CC#31, CC#64 – CC#95	Задает номер контроллера при передаче переключателем EXP PEDAL SW сообщений Control Change.

Системные (общие) установки

Параметр	Значение	Описание
Передача сообщений Control Change внешним ножным переключателем		
SUB CTL1 OUT	Здесь устанавливается номер контроллера Control Change, передаваемого ножным переключателем, подключенным к разъему SUB CTL 1, 2/SUB EXP.	
	OFF	Сообщения Control Change не передаются.
	СС#1 – СС#31, СС#64 – СС#95	Задаёт номер контроллера при передаче ножным переключателем SUB CTL1 сообщений Control Change.
SUB CTL2 OUT	OFF	Сообщения Control Change не передаются.
	СС#1 – СС#31, СС#64 – СС#95	Задаёт номер контроллера при передаче ножным переключателем SUB CTL2 сообщений Control Change.
Передача сообщений Control Change внешней педалью экспрессии		
SUB EXP OUT	Здесь устанавливается номер контроллера Control Change, передаваемого внешней педалью экспрессии, подключенной к разъему SUB CTL 1, 2/SUB EXP.	
	OFF	Сообщения Control Change не передаются.
	СС#1 – СС#31, СС#64 – СС#95	Задаёт номер контроллера при передаче внешней педалью SUB EXP сообщений Control Change.

MIDI PROGRAM CHG MAP BANK 0 – 3

Параметр	Значение	Описание
Установка Program Change Map		
PC#1 – PC#128	Определяет соответствие между принимаемыми сообщениями Program Change и переключаемыми патчами. См. стр. 47.	
	U01-1 – U50-4, P01-1 – P50-4	Номер патча (от U01-1 до P50-4), соответствующий номеру Program Change.

MIDI BULK DUMP

Параметр	Значение	Описание
Передача данных на внешнее MIDI-устройство		
В рамках GT-100 можно использовать сообщения Exclusive для задания в другом GT-100 аналогичных установок или для сохранения установок эффектов в MIDI-секвенсеры или другие устройства (стр. 48).		
FROM	SYSTEM	Установки системных параметров
	QUICK	Установки для User Quick Setting
	U01-1 – U50-4	Установки патчей с номерами от U01-1 до U50-4
	TEMP	Установки текущего патча
TO	SYSTEM	Установки системных параметров
	QUICK	Установки для User Quick Setting
	U01-1 – U50-4	Установки патчей с номерами от U01-1 до U50-4
	TEMP	Установки текущего патча

Подключение к GT-100 внешних MIDI-устройств

Возможности MIDI

Ниже будут описаны функции MIDI, доступные при работе с GT-100.

ЗАМЕЧАНИЕ

При работе с MIDI необходимо соответствующим образом настроить MIDI-каналы скоммутированных устройств, в противном случае, GT-100 не сможет обмениваться данными с другими MIDI-устройствами.

Относительно установки MIDI-канала см. стр. 44.

Управление от GT-100

Передача сообщений Program Change

При выборе патча в GT-100 одновременно с этим передается сообщение Program Change, соответствующее номеру патча. Внешнее MIDI-устройство изменит свои установки в соответствии с принятым сообщением Program Change.

Если PC OUT (стр. 45) установить в OFF, сообщения Program Change передаваться не будут.



Передача сообщений Control Change

Данные производимые при работе педалей [ACCEL/CTL], [EXP], EXP PEDAL SW, а также внешними контроллерами, подключенными к разъему SUB CTL 1, 2/SUB EXP, передаются в формате сообщений Control Change. Их можно использовать (кроме всего прочего) для управления параметрами внешнего MIDI-устройства.

Номера контроллеров Control Change определяются с помощью "MIDI SETTING" (стр. 44).

Управление GT-100 от внешнего MIDI-устройства

Переключение патчей

Когда GT-100 принимает сообщение Program Change от внешнего MIDI-устройства, его патчи автоматически переключаются.

ЗАМЕЧАНИЕ

Для установки соответствия MIDI-сообщений формата Program Change с номерами патчей GT-100 можно использовать Program Change Map (стр. 46). Это может потребоваться при работе в рамках системы с несколькими MIDI-устройствами.

Прием сообщений Control Change

ЗАМЕЧАНИЕ

Можно управлять определенными параметрами в процессе исполнения путем подачи в GT-100 сообщений Control Change. Управляемые параметры выбираются с помощью "Assign" (стр. 37).

Прием данных темпа

GT-100 может принимать данные темпа из другого устройства.

Прием данных

GT-100 может принимать данные с другого GT-100, а также данные, сохраненные в секвенсер.

Функция Program Change Map

При переключении патчей под воздействием сообщений Program Change, передаваемых внешним MIDI-устройством, можно установить любое соответствие между номерами принимаемых сообщений Program Change и загружаемыми патчами. Для этого в GT-100 предусмотрена функция "Program Change Map".

ЗАМЕЧАНИЕ

При установке режима MIDI OMNI MODE (стр. 44) в "OMNI OFF" проверьте, чтобы MIDI RX CHANNEL (стр. 44) совпадал с передающим каналом внешнего MIDI-устройства.

1. Нажмите кнопку [SYSTEM].
2. Регулятором [4] выберите "PROGRAM CHG MAP" (MIDI - PROGRAM MAP).

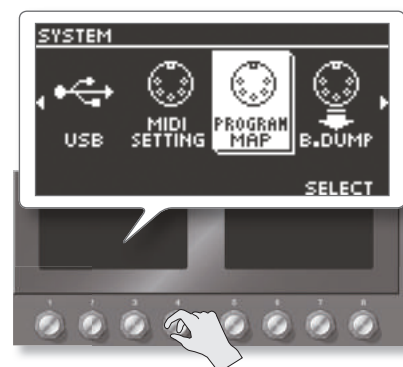

3. Кнопками PAGE [◀]/[▶] выберите "BANK 0" – "BANK 3".
4. Регулятором [5] выберите номер Program Change.

Номер Program Change	Номер патча
PC#1 – PC#128	U01-1 – U50-4, P01-1 – P50-4

5. Регулятором [8] выберите номер патча.

* Чтобы использовать Program Change Map, необходимо установить MAP SELECT (стр. 45) в "PROG". При выборе "FIX" установки Program Change Map игнорируются.



Передача данных

1. Нажмите кнопку [SYSTEM].
2. Регулятором [4] выберите "B.DUMP" (MIDI - BULK DUMP).

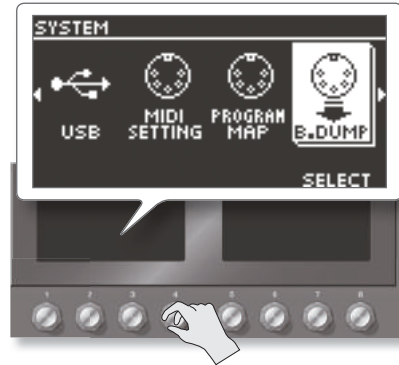

3. Регуляторами [5] и [8] выберите тип передаваемых данных (FROM, TO).

Регулятор	Параметр	Значение	Описание
[5] [8]	FROM TO	SYSTEM	Установки системных параметров.
		QUICK	Установки для User Quick Setting.
		U01-1 – U50-4	Установки патчей с номерами от U01-1 до U50-4.
		TEMP	Установки текущего патча.

4. Нажмите кнопку [WRITE].

Начнется передача данных.

Передача данных на внешнее MIDI-устройство (Bulk Dump)

В рамках GT-100 можно использовать сообщения Exclusive для задания в другом GT-100 аналогичных установок или для сохранения установок эффектов в MIDI-секвенсеры или другие устройства. Такая передача установок называется "сброс дампа".

Коммутация

ЗАМЕЧАНИЕ

Инструкции по работе с секвенсером изложены в документации на него.

* Относительно сохранения установок в компьютер см. "Подключение GT-100 к компьютеру по USB" (стр. 49).

Передача данных в другой GT-100

Соедините приборы, как показано на рисунке, и установите в обоих приборах одинаковый параметр Device ID.

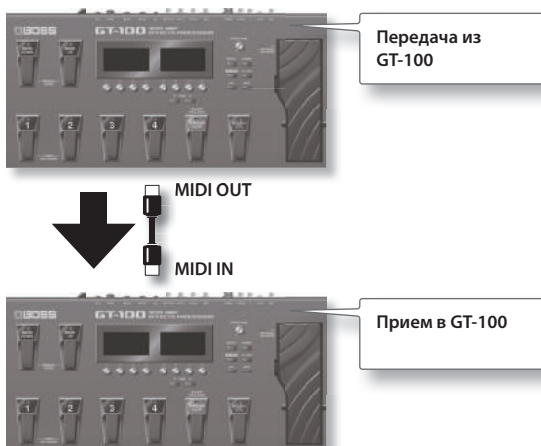

Подключение GT-100 к компьютеру по USB

Предварительные операции

GT-100 может использовать USB для обмена цифровыми аудиоданными между ним и компьютером.

Установка драйвера USB

При коммутации GT-100 с компьютером кабелем USB становится возможным двусторонний обмен между ними аудиосигналами по USB.

Использование специального драйвера позволяет записывать, воспроизводить и редактировать аудиоматериал с высоким качеством и временной стабильностью (стр. 47).

Специальный драйвер для GT-100 можно загрузить с сайта Roland.

Программа и процедуры установки драйвера зависят от внешнего оборудования. Внимательно прочтите инструкцию файла Readme, включенного в состав загружаемого файла.

Понятие драйвера USB

Драйвер USB является программой, организующей обмен данными между приложениями компьютера (например, программой записи и секвенсера) и USB-устройством, подключенным к компьютеру кабелем USB.

Драйвер USB передает данные от приложения в USB-устройство и наоборот, передает данные от USB-устройства в приложение.

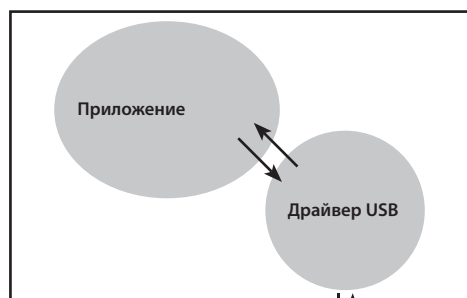

Компьютер



GT-100

Обмен MIDI-сообщениями между компьютером и GT-100

Если подключить GT-100 к компьютеру кабелем USB, можно организовать двусторонний обмен MIDI-данными через USB. Установите в GT-100 параметр "MIDI IN SELECT" (стр. 45) в "USB (Auto)". Установите в компьютере входной и выходной MIDI-порты в "GT-100".

При установке USB-соединения между GT-100 и компьютером передача MIDI-сообщений через разъемы MIDI отключается.

Ссылка

Относительно установок MIDI см. стр. 44.

Коммутация

Произведите коммутацию, как показано на рисунке.

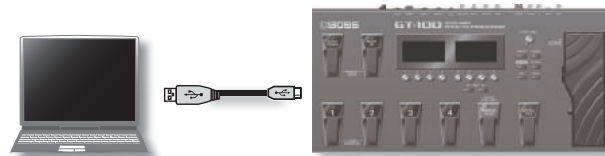

Загрузка из компьютера ранее сохраненных данных

С помощью загрузки данных из программы секвенсера в GT-100 можно восстановить установки прибора.

Установите в GT-100 и секвенсере одинаковые Device ID (стр. 44).

1. Передайте данные из компьютера.

* См. документацию на используемую программу.

ЗАМЕЧАНИЕ

- По окончании приема данных на экран выведется сообщение "BULK DATA RECEIVING...".
- Не выключайте питание прибора в процессе приема данных.
- Если выведется сообщение "MIDI BUFFER FULL", проверьте коммутацию и уменьшите темп передачи MIDI-данных.

Обмен аудиосигналами между компьютером и GT-100

Звук из GT-100 можно записать в компьютер, а звук из компьютера можно воспроизвести через GT-100. Для этого выберите необходимую конфигурацию аудиотракта.

Ссылка

- Относительно установок USB см. стр. 43.
- См. документацию на используемую программу.

Восстановление заводских установок (Factory Reset)

Функция восстановления заводских значений системных установок GT-100 называется "Factory Reset".

Можно не только восстановить заводские значения всех установок GT-100, но также выбрать, какие установки должны восстанавливаться.

- * После выполнения операции "Factory Reset" пользовательские установки сбрасываются. Чтобы этого не произошло, сохраните эти данные в компьютер, на описано на стр. 48.
- * На калибровку педали экспрессии операция "Factory Reset" воздействия не оказывает (стр. 36).

1. Нажмите кнопку [SYSTEM].



2. Регулятором [4] выберите "FACTORY RESET".

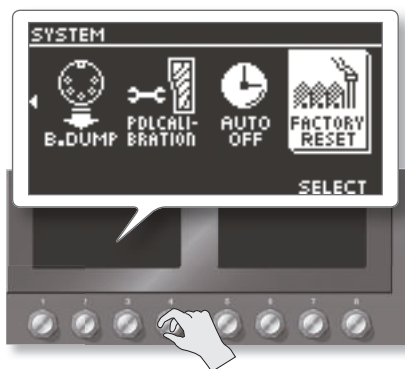

3. Регуляторами [5] и [8] выберите тип восстанавливаемых установок.

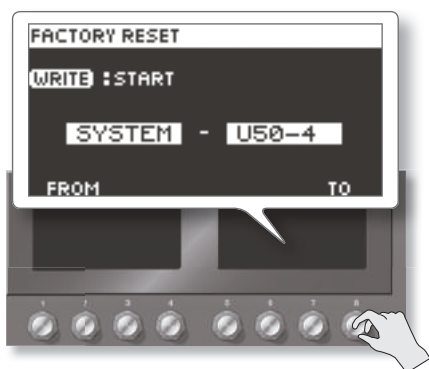

4. Нажмите кнопку [WRITE].



5. Для выполнения операции нажмите кнопку [WRITE].

По окончании операции Factory Reset откроется экран Play. Для отмены операции нажмите кнопку [EXIT].

Регулятор	Параметр	Значение	Описание
[5] [8]	FROM TO	SYSTEM	Установки системных параметров
		QUICK	Установки User Quick Setting
		U01-1 – U50-4	Установки патчей с номерами от U01-1 до U50-4

Описание эффектов GT-100

Список эффектов GT-100

Ниже приведен список встроенных в GT-100 эффектов.

* Все торговые марки, упомянутые в данном документе, принадлежат своим законным владельцам. Их названия в данном руководстве используются только для описания звуков устройств, которые моделируются с помощью технологии COSM.

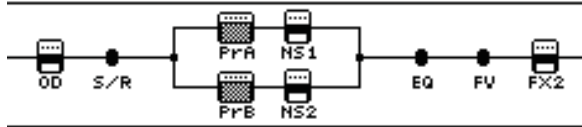

Эффект	Описание
COMP (Компрессор)	Данный эффект позволяет продлить звук за счет увеличения времени затухания сигнала. Кроме этого эффект компрессии можно использовать для ограничения пиков (лимитер) с целью предотвращения нежелательных искажений полезного сигнала.
OD/DS (Овердрайв/ Дисторшн)	Данный эффект создает искажения сигнала для создания длительного сустейна. Доступны 21 тип дисторшна и пользовательские установки (custom). Список эффектов приведен ниже.
PREAMP	Технология COSM эмулирует различные характеристики системы предусиления, размеры динамиков и формы кабинетов. Список эффектов приведен ниже.
EQ (Эквалайзер)	Управляет экваларизацией звука. Параметрический тип адаптирован для диапазона средне-высоких и средне-низких частот.
FX1 FX2	С помощью FX1 и FX2 выбираются эффекты, приведенные ниже. В качестве FX1 и FX2 можно выбрать одинаковые эффекты.
DELAY	Данный эффект добавляет к прямому сигналу задержанный, создавая пространственное звучание или спецэффекты.
CHORUS	Хорус немного расстраивает сигнал и добавляет ее к основному сигналу, придавая ему глубину и объем.
REVERB	Реверберация имитирует помещения различного объема.
NS1 NS2	Данный эффект снижает шумы и фон, вырабатываемые датчиками гитары. Поскольку подавление шума синхронизировано с огибающей гитарного сигнала (его затуханием во времени), воздействие шумоподавителя на собственно звук практически отсутствует, что сохраняет естественность звучания в неискаженном виде.
DIVIDER	В цепочке эффектов точка, в которой сигнал разделяется на два канала, "А" и "В", называется "divider" (сплиттер), а точка, в которой сигналы снова объединяются в один, называется "mixer" (микшер).
MIXER	С помощью сплиттера можно переключать каналы "А" и "В", назначая сильно и слабо сыгранные ноты на разные каналы, или назначая на них сигналы с различным частотным диапазоном. Микшер позволяет регулировать баланс сигналов каналов "А" и "В", распределять их по стереопанораме или задавать задержку сигнала в канале "В" для создания объемного звука.
SEND/RETURN	Можно подключать внешние устройства обработки звука к разъемам SEND и RETURN и использовать их вместе с эффектами GT-100.

Эффект	Описание
PEDAL FX	Эффект PEDAL FX используется для управления WAN или PEDAL BEND с помощью педали [EXP]. Педаль SUB EXP для этого использовать нельзя.
FOOT VOLUME	FOOT VOLUME — это эффект изменения громкости. Им можно управлять с помощью педали экспрессии, подключенной к разъему SUB CTL 1, 2/SUB EXP.
ACCEL FX	Содержит 6 типов эффекта Accel, изменяющих звук при нажатии на педаль [ACCEL/CTL].
USB	Это — установки USB, производимые при подключении GT-100 к компьютеру по USB.
MASTER SETTING	Эти установки воздействуют на общий звук прибора.

Файл PDF со списком параметров

Полный список параметров эффектов приведен в документе "GT-100 Parameter Guide" (файл PDF), который можно загрузить с веб-сайта Roland (<http://www.roland.com/support/en/>).

Эффекты OD/DS

Эффекты искажения сигнала, доступные для OD/DS.

Категория	Тип	Описание
ADVANCED	MID BOOST	Бустер с уникальными характеристиками в диапазоне средних частот. Для исполнения соло включайте его перед усилителем COSM.
	CLEAN BOOST	Функционирует не только как бустер, но и создает чистый тон, способный заполнить пространство даже при игре без сопровождения.
	TREBLE BOOST	Бустер с яркими звуковыми характеристиками.
	CRUNCH	Яркий резкий звук с элементами звучания эффекта дисторшн предусилителя.
	NATURL OD (NATURAL OD)	Овердрайв с естественным звуком эффекта дисторшн.
	WARM OD	Теплый овердрайв.
	FAT DS	Жестко звучащий эффект дисторшн.
	LEAD DS	Производит дисторшн с мягким звуком и с глубокой степенью искажения.
	METAL DS	Эффект дисторшн для исполнения тяжелых рифов.
	OCT FUZZ	Моделирует ACETONE FUZZ.
VINTAGE	BLUES OD	Резкий звук эффекта BOSS BD-2. Производит дисторшн, подчеркивающий все нюансы звукоизвлечения.
	OD-1	Звучание классического овердрайва BOSS OD-1, производящего мягкий дисторшн.
	T-SCREAM	Моделирует Ibanez TS-808.
	TURBO OD	Сильно перегруженный звук овердрайва BOSS OD-2.
	DIST	Классический звук дисторшна.
	RAT	Моделирует Proco RAT.
	GUV DS	Моделирует Marshall GUV' NOR.
	DST+	Моделирует MXR DISTORTION+.
	METAL ZONE	Имитация звучания модели BOSS MT-2. Производит широкий спектр "металлических" звуков, от старых стилей до современных.
	'60S FUZZ	Имитация звучания "жирного" фуза модели FUZZFACE.
MUFF FUZZ	Моделирует Electro-Harmonix Big Muff.	
CUSTOM		Дисторшн с пользовательскими настройками параметров OD/DS.

Эффекты PREAMP

Модели усиления, доступные для PREAMP.

Категория	Тип	Описание
ADVANCED	NATURL CLEAN (NATURAL CLEAN)	Чистый, плавный и теплый звук.
	FULL RANGE	Звук с гладкой частотной характеристикой, оптимальный для акустической гитары.
	COMBO CRUNCH	Жесткий звук, прекрасно передающий нюансы звукоизвлечения.
	STACK CRUNCH	Жесткий звук с высоким усилением и акустическими характеристиками кабинета 4 x 12".
	HIGAIN STACK	Моделирует звук Marshall с модифицированным усилением средних частот.
	POWER DRIVE	Драйвовый звук, подходящий для любой манеры исполнения. Звук такого рода невозможно получить за счет существующих на сегодняшний день усилителей и кабинетов.
	EXTREM LEAD (EXTREME LEAD)	Современный звук, характерный для больших усилительных стеков.
	CORE METAL	Мощный "металлический" звук с экстремальными искажениями.
	JC-120	Звук комбо Roland JC-120.
	CLEAN TWIN	Моделирует Fender Twin Reverb.
VINTAGE	PRO CRUNCH	Моделирует Fender Pro Reverb.
	TWEED	Моделирует комбо Fender Bassman 4 x 10".
	DELUXE CRUNCH	Моделирует Fender Deluxe Reverb.
	VO DRIVE	Звук драйва VOX AC-30TB. Оптимален для Британского рока 60-х.
	VO LEAD	Моделирует сольный звук VOX AC-30TB.
	MATCH DRIVE	Моделирует звук левого входа Matchless D/C-30. Имитация лампового усилителя, широко используемого в стилях от блюза до рока.
	BG LEAD	Моделирует сольный звук комбо MESA/Boogie. Звук лампового усилителя, характерного для поздних 70-х и 80-х.
	BG DRIVE	Моделирует MESA/Boogie с включенным тумблером TREBLE SHIFT SW.
	MS1959 I	Моделирует звук входа Input I в Marshall 1959. Оптимален для хард-рока.
	MS1959 I+II	Звук параллельно соединенных входов I и II гитарного усилителя, с усиленной басовой составляющей.
R-FIER VINTAGE	Звук Channel 2 VINTAGE Mode усилителя MESA/Boogie DUAL Rectifier.	

Категория	Тип	Описание
VINTAGE	R-FIER MODERN	Звук Channel 2 MODERN Mode усилителя MESA/Boogie DUAL Rectifier.
	T-AMP LEAD	Моделирует Hughes & Kettner Triamp AMP3.
	SLDN	Моделирует Soldano SLO-100. Это – типовой звук 80-х.
	5150 DRIVE	Моделирует сольный канал Peavey EVH 5150.
CUSTOM		Пользовательская модель. Ее параметры можно модифицировать для создания собственных звуков.

Имя эффекта	Описание
HARMONIST	"Гармонайзер" — эффект, позволяющий смещать частоту основного сигнала в соответствии с проведенным анализом входного сигнала гитары. Этот анализ позволяет добавлять гармонические голоса к прямому сигналу, если он основывается на диатонической гамме.
SOUND HOLD	Эффект производит удержание взятой на гитаре ноты. Это позволяет исполнять мелодию в верхнем звуковом регистре гитары на фоне удерживаемого звучания ноты низкого регистра.
AC. PROCESSOR (Акустический процессор)	Данная обработка позволяет изменить звучание с датчиков электрогитары для создания звука, аналогичного получаемому при подзвучке гитары близко расположенным микрофоном.
PHASER	Фазер добавляет сигнал с переменной фазой к прямому сигналу для получения "вращающегося" звука.
FLANGER	Флэнжер создает характерный эффект, напоминающий звук реактивного самолета.
TREMOLO	Тремолло — эффект циклического изменения громкости.
ROTARY	Данный эффект имитирует звучание вращающихся динамиков в системах Лесли.
UNI-V	Эффект моделирует устройство Uni-Vibe. Он создает уникальное волнообразное звучание, напоминающее работу фазера, но недоступное для традиционного эффекта фазера.
PAN	Эффект позволяет альтернативно изменять баланс громкости левого и правого каналов стереопанорамы для перемещения гитарного звука из одной колонки в другую.
SLICER	Данный эффект осуществляет постоянно прерывает звук, создавая иллюзию воспроизведения ритмической фразы аккомпанемента.
VIBRATO	Данный эффект создает вибрирующее звучание за счет легкой модуляции высоты тона.
RING MOD.	Данный эффект дает металлический призыв, пропуская сигнал гитары через кольцевой модулятор. Полученное звучание будет иметь не музыкальный, но уникальный характер.
HUMANIZER	Данный эффект создает иллюзию звучания гласных звуков человеческой речи.
2X2 CHORUS	Два отдельных стереохоруса, один из которых используется для обработки низкочастотного диапазона, а другой – высокочастотного для левого и правого каналов (в сумме 4). Это позволяет добиться более естественного звучания эффекта хоруса.
SUB DELAY	Данный эффект имеет максимальное время задержки до 1000 мс. Он удобен для увеличения плотности звучания.

Эффекты FX1/FX2

Эффекты, доступные для FX1/FX2.

Имя эффекта	Описание
T. WAH (Touch Wah)	Создает эффект вау, управляющий фильтром в зависимости от уровня сигнала гитары.
AUTO WAH (Auto Wah)	Создает эффект авто-вау, с циклической модуляцией установок фильтра.
SUB WAH	Позволяет управлять эффектом вау в реальном времени от педали [EXP] или внешней педали экспрессии, подключенной к разъему SUB CTL 1, 2/SUB EXP.
ADV. COMP (Расширенный компрессор)	Данный эффект позволяет продлить звук за счет увеличения времени затухания сигнала. Также этот эффект можно использовать для ограничения пиков (лимитер) сигнала с целью предотвращения нежелательных искажений.
LIMITER	Лимитер, ослабляющий высокоуровневые сигналы на входе, предотвращая их искажение.
SUB OD/DS	Дисторшн, создающий длительный сустейн. Доступен 21 тип искажений. * Модель "CUSTOM" отсутствует.
GRAPHIC EQ (Графический эквалайзер)	Производит эквализацию тембра. Доступно 10 полос эквализации.
PARA EQ (Параметрический эквалайзер)	Производит эквализацию тембра. Доступно 4 полосы эквализации.
TONE MODIFY	Изменяет тембровую окраску подключенной гитары.
GUITAR SIM (Эмулятор гитары)	Эффект эмуляции индивидуальных характеристик таких гитарных компонентов, как звукосниматели и типы конструкции корпуса, что позволяет получить возможность множественного выбора типов гитар при наличии всего одного инструмента.
SLOW GEAR	Производит эффект "скрипичного" звучания.
DEFRETTER	Эмулирует безладовую гитару.
WAVE SYNTH	Эффект создает синтезаторный звук из входного сигнала гитары.
SITAR SIM. (Эмулятор ситара)	Данный эффект имитирует звучание ситара.
OCTAVE	Данный эффект смещает тон на одну октаву вниз и добавляет его к основному сигналу для увеличения его плотности.
PITCH SHIFTER	Этот эффект транспонирует высоту звучания оригинального тона вверх или вниз в диапазоне двух октав.

Пресетные патчи GT-100

#	Имя патча	Описание	DIVIDER	PREAMP A	PREAMP B	ACCEL/CTL	PU
P01-1	Hi GAIN STACK	Мощный "жирный" звук усилителя с высоким коэффициентом усиления. Подходит для игры рифами или аккомпанемента.	SINGLE: Ch. A	HiGAIN STACK	HiGAIN STACK	DIV CH SELECT, DELAY	H
P01-2	Hi GAIN LEAD	Лидирующий звук с подъемом средних частот. Педаль CTL включает режим SOLO.	SINGLE: Ch. A	EXTREME LEAD	POWER DRIVE	A&B SOLO	H
P01-3	COMBO CRUNCH	Звук комбо с отчетливой реакцией на силу звукоизвлечения и динамическим понижением низкочастотной составляющей.	SINGLE: Ch. A	COMBO CRUNCH	COMBO CRUNCH	DIV CH SELECT	H
P01-4	NATURAL CLEAN	Объемный звук для любого стиля исполнения с длительным сустейном во всей полосе частот.	SINGLE: Ch. A	NATURAL CLEAN	COMBO CRUNCH	DIV CH SELECT	S/H
P02-1	POWER DRIVE	Мощный драйвовый звук, подчеркивающий характер гитарного звука.	SINGLE: Ch. A	POWER DRIVE	POWER DRIVE	DIV CH SELECT, DELAY	S/H
P02-2	CRUNCH LEAD	Жесткий драйвовый звук, подчеркивающий характер гитарного звука.	SINGLE: Ch. A	COMBO CRUNCH	COMBO CRUNCH	DIV CH SELECT, CHORUS	S/H
P02-3	STACK CRUNCH	Жесткий звук с возможностью выбора между сольным и аккомпанирующим.	SINGLE: Ch. A	STACK CRUNCH	STACK CRUNCH	DIV CH SELECT, DELAY	H
P02-4	TWEED CLEAN	Педалью CTL выбирается чистый звук твидового комбо или лидирующий звук с подъемом средних частот.	SINGLE: Ch. A	TWEED	TWEED	DIV CH SELECT	H
P03-1	SINGLE COILROCK	Тяжелый резкий звук для исполнения ритма. Педаль CTL увеличивает раскачку и усиливает средние частоты.	SINGLE: Ch. A	STACK CRUNCH	STACK CRUNCH	DIV CH SELECT	S
P03-2	BG LEAD	Звук лампового усилителя, характерный для 70-х — 80-х. Педаль CTL включает сольный тембр с хорусом.	SINGLE: Ch. A	BG LEAD	BG LEAD	DIV CH SELECT	S/H
P03-3	ROLLING TONE	Немного жесткий звук для исполнения ритма. Педаль CTL увеличивает коэффициент усиления и поднимает средние частоты.	SINGLE: Ch. A	NATURAL CLEAN	COMBO CRUNCH	DIV CH SELECT	H
P03-4	MixSLICE & ACCEL	Чистый звук с эффектами Pitch Shifter и Slicer. Педаль ACCEL повышает высоту тона.	DUAL	FULL RANGE	NATURAL CLEAN	ACCEL (S-BEND)	H
P04-1	ZEE ZEE POP	Звук ритм-гитары для классического рока. Педаль CTL увеличивает коэффициент усиления и громкость.	SINGLE: Ch. A	POWER DRIVE	POWER DRIVE	DIV CH SELECT, DELAY	S/H
P04-2	HARMONY LEADInAm	Звук с гармонизером и сустейном для исполнения соло в стиле фьюжн.	SINGLE: Ch. A	NATURAL CLEAN	COMBO CRUNCH	FX2 (HARMONIST)	S/H
P04-3	VINTAGE OVERDRV	Классический звук OD-1. Педалью CTL выбирается звук для сольной игры.	SINGLE: Ch. B	JC-120	NATURAL CLEAN	OD/DS SOLO, COMP, DELAY	H
P04-4	COMP PedalWAh	Звук педального вау с компрессией. Педалью CTL выбирается звук для сольной игры.	SINGLE: Ch. A	NATURAL CLEAN	COMBO CRUNCH	DIV CH SELECT	H
P05-1	MODERN METAL	Очень тяжелый "металлический" звук для исполнения как аккомпанемента, так и соло.	SINGLE: Ch. A	EXTREME LEAD	EXTREME LEAD	DIV CH SELECT, DELAY	S/H
P05-2	OD-1 +STACK	Звук хард-рока с фазером и OD-1, включенными перед дисторшном.	SINGLE: Ch. A	STACK CRUNCH	MS1959 I	FX1 (PHASER)	H
P05-3	PedalWAh CRUNCH	Резкий звук с педальным вау.	SINGLE: Ch. A	COMBO CRUNCH	COMBO CRUNCH	DIV CH SELECT	H
P05-4	TIGHT CLEAN	Тяжелый и чистый тембр для игры мьютированными аккордами. Педаль CTL включает фазер и хорус.	SINGLE: Ch. A	NATURAL CLEAN	NATURAL CLEAN	DIV CH SELECT	S/H
P06-1	70s US HARDROCK	Ретро-звук хард-рока 70-х.	SINGLE: Ch. A	STACK CRUNCH	POWER DRIVE	DIV CH SELECT, DELAY	S
P06-2	CHORUS LEAD	"Металлический" звук с хорусом для исполнения как аккомпанемента, так и соло.	SINGLE: Ch. A	NATURAL CLEAN	NATURAL CLEAN	DIV CH SELECT, OD/DS	S/H
P06-3	JONNY'S BEEN BAD	Классический звук рок-н-ролла. Педалью CTL выбирается звук для сольной игры.	SINGLE: Ch. A	NATURAL CLEAN	STACK CRUNCH	DIV CH SELECT, DELAY	S/H
P06-4	CLEAN STACK	Звук стэкового усилителя. Педалью CTL выбирается чистый или искаженный звуки.	SINGLE: Ch. A	STACK CRUNCH	STACK CRUNCH	DIV CH SELECT	S/H
P07-1	DS <-> MTL ZONE	Педалью CTL выбирается дисторшн или звук Metal Zone.	SINGLE: Ch. A	NATURAL CLEAN	JC-120	DIV CH SELECT	S/H
P07-2	R-FIER LEAD	Тяжелый дисторшн для "металлических" рифов. Педалью CTL выбирается звук для сольной игры.	SINGLE: Ch. A	R-FIER VINTAGE	R-FIER VINTAGE	DIV CH SELECT	S/H
P07-3	BEE BEE THRILL	Звук комбо-усилителя для блюзовых соло.	SINGLE: Ch. A	VO LEAD	COMBO CRUNCH	DIV CH SELECT	H
P07-4	CLEAN SUSTAIN	Чистый звук с сустейном. Педаль CTL включает жесткий звук стэка.	SINGLE: Ch. A	NATURAL CLEAN	STACK CRUNCH	DIV CH SELECT	S/H
P08-1	POWER CHORD!	Драйвовый звук.	SINGLE: Ch. A	HiGAIN STACK	HiGAIN STACK	DIV CH SELECT, DELAY	H
P08-2	COMBO LEAD	Лидирующий звук комбо-усилителя. Педаль ACCEL добавляет эффект самовозбуждения.	SINGLE: Ch. A	COMBO CRUNCH	COMBO CRUNCH	ACCEL (FEEDBACKER)	S/H
P08-3	JAZZ FIELD	Агрессивный джазовый звук. Педалью CTL выбирается звук для сольной игры.	SINGLE: Ch. A	BG LEAD	BG LEAD	DIV CH SELECT, COMP, DELAY, REVERB LEVEL	H
P08-4	E.GTR-> AcGUITAR	Преобразует звук электрогитары в звук акустической гитары.	SINGLE: Ch. A	FULL RANGE	NATURAL CLEAN	DIV CH SELECT, FX1 (GUITAR SIM)	S/H

#	Имя патча	Описание	DIVIDER	PREAMP A	PREAMP B	ACCEL/CTL	PU
P09-1	METAL MONEY	"Металлический" звук 90-х.	SINGLE: Ch. A	CORE METAL	CORE METAL	DIV CH SELECT	S/H
P09-2	OVERDRV LEAD	Звук стандартного овердрайва.	SINGLE: Ch. B	NATURAL CLEAN	NATURAL CLEAN	DIV CH SELECT	H
P09-3	TWIN CRUNCH	Характерный звук комбо Twin Reverb.	SINGLE: Ch. A	CLEAN TWIN	CLEAN TWIN	REVERB	S
P09-4	BRIGHT RHYTHM	Чистый яркий звук. Педаль CTL добавляет хорус.	SINGLE: Ch. A	FULL RANGE	NATURAL CLEAN	DELAY, FX2 (PITCH SHIFTER), REVERB LEVEL	S/H
P10-1*	STEREO STACK	Стереозвук двух усилителей с высоким коэффициентом усиления для игры рифами.	DUAL	POWER DRIVE	EXTREME LEAD	DELAY, OD/DS	H
P10-2	FINGER LEAD	"Жирный" звук, передающий все нюансы звукоизвлечения. Подходит для стилей блюз и фьюжн.	SINGLE: Ch. A	STACK CRUNCH	MS1959 I	OD/DS	S/H
P10-3	TWEED BLUES	Классический блюзовый звук твидового усилителя.	SINGLE: Ch. A	TWEED	NATURAL CLEAN	OD/DS	S/H
P10-4	SUPER CLEAN	Прозрачный чистый звук для игры арпеджио или аккордами.	SINGLE: Ch. A	FULL RANGE	NATURAL CLEAN	DIV CH SELECT	S/H
P11-1	WALL OF DIST	Мощный дисторшн для игры аккордами.	SINGLE: Ch. A	STACK CRUNCH	BG DRIVE	CHORUS	S
P11-2	WAH LEAD >CRUNCH	Педалью CTL выбирается лидирующий звук с вау и характеристиками "TWEED" или резкий звук для аккомпанемента.	SINGLE: Ch. A	TWEED	DELUXE CRUNCH	PEDAL FX (WAH), OD/DS, DELAY	S
P11-3	DIAMOND ECHO	Чистый звук с эхо.	DUAL	STACK CRUNCH	STACK CRUNCH	LED ON/OFF, DELAY F.BACK	S
P11-4	SAFARI USA	Звук тремоло для серф-рока 60-х.	SINGLE: Ch. A	TWEED	STACK CRUNCH	DIV CH SELECT	S
P12-1*	STEREO HardRiff	Современный хард-роковый звук для игры рифами.	DUAL	POWER DRIVE	EXTREME LEAD	CHORUS	H
P12-2	TUESDAYS LEAD	Звук с легким фазером.	SINGLE: Ch. A	TWEED	TWEED	DIV CH SELECT, FX1 (PHASER), DELAY	H
P12-3	MidRANGE CRUNCH	Жесткий звук с подъемом на средних частотах.	SINGLE: Ch. A	COMBO CRUNCH	COMBO CRUNCH	DIV CH SELECT, DELAY	S/H
P12-4	MILD PHASER	Плавный звук фазера. Педаль CTL добавляет панорамированную задержку.	SINGLE: Ch. A	NATURAL CLEAN	NATURAL CLEAN	DIV CH SELECT	H
P13-1	DIRTY DS&TR CLN	Педалью CTL выбирается "грязный" дисторшн или чистый звук с тремоло.	SINGLE: Ch. A	COMBO CRUNCH	DELUXE CRUNCH	DIV CH SELECT	H
P13-2	SQUARE LEAD	Дисторшн с очень длительным сустейном. Педаль ACCEL управляет высотой тона.	SINGLE: Ch. A	FULL RANGE	COMBO CRUNCH	ACCEL (S-BEND)	S/H
P13-3	DUAL MTL/ CRUNCH	Совокупность классического "металлического" и резкого звуков.	DUAL	COMBO CRUNCH	CORE METAL	FX1 (PITCH SHIFTER), OD/DS, DELAY	H
P13-4	COMP CHORUS	Чистый звук стереохоруса.	SINGLE: Ch. A	NATURAL CLEAN	POWER DRIVE	DIV CH SELECT	S/H
P14-1	AMBIENT DIRTY OD	Драйвовый звук с комнатной реверберацией.	SINGLE: Ch. A	STACK CRUNCH	MS1959 I	REVERB	H
P14-2	SMOOTH LEAD	Классический лидирующий звук для рока, также подходящий для игры перебором.	SINGLE: Ch. A	5150 DRIVE	T-AMP LEAD	DIV CH SELECT	H
P14-3	ATTACKY CRUNCH	Жесткий звук с ярко выраженной атакой. Педаль CTL усиливает средние частоты.	DUAL	COMBO CRUNCH	COMBO CRUNCH	OD/DS, DELAY	H
P14-4	CLEAN ROTARY	Чистый звук с эффектом Лесли. Педаль CTL переключает частоту вращения динамиков.	SINGLE: Ch. B	NATURAL CLEAN	NATURAL CLEAN	DIV CH SELECT, FX2 (ROTARY) SPEED SELECT	S/H
P15-1	METAL FLANGER	"Металлический" звук с флэнжером.	SINGLE: Ch. A	NATURAL CLEAN	NATURAL CLEAN	DIV CH SELECT, DELAY	S/H
P15-2	MATCH LEAD	Очень плавный лидирующий звук для игры соло в стиле фьюжн.	SINGLE: Ch. A	MATCH DRIVE	MATCH DRIVE	DIV CH SELECT	H
P15-3	LIMITED CRUNCH	Резкий звук, трансформирующийся в плавный при игре аккордами.	SINGLE: Ch. A	COMBO CRUNCH	MATCH DRIVE	DIV CH SELECT	H
P15-4	FAT COMP CLEAN	Чистый звук с усилением средних частот и компрессором. Педаль CTL добавляет хорус.	SINGLE: Ch. A	JC-120	-	CHORUS	S
P16-1	Hi:BG LD Lo:1959	Звук с подчеркнутыми басами и сустейном на средних и высоких частотах, подходит для исполнения как рифов, так и соло.	DUAL	BG LEAD	MS1959 I	OD/DS, DELAY	H
P16-2	FUSION 335	Лидирующий звук фьюжна 70-х. Педаль CTL увеличивает коэффициент усиления и громкость.	SINGLE: Ch. A	NATURAL CLEAN	DELUXE CRUNCH	DIV CH SELECT	H
P16-3	80s JAZZ FUSION	Лидирующий звук фьюжна со стереохорусом.	SINGLE: Ch. A	NATURAL CLEAN	JC-120	OD/DS	H
P16-4	MILD JAZZTONE	Мягкий джазовый тембр для хамбакеров. Также подходит для игры перебором.	SINGLE: Ch. A	NATURAL CLEAN	NATURAL CLEAN	DIV CH SELECT	H
P17-1	BOSSTONE DRV-SOLO	Один из роковых звуков поздних 70-х. Педалью CTL выбирается звук для сольной игры.	SINGLE: Ch. A	NATURAL CLEAN	NATURAL CLEAN	DIV CH SELECT	S/H
P17-2	MidBOOST COMBO	Резкий звук комбо с подъемом на средних частотах.	SINGLE: Ch. A	COMBO CRUNCH	MS1959 I	DELAY	S/H

Приложение

#	Имя патча	Описание	DIVIDER	PREAMP A	PREAMP B	ACCEL/CTL	PU
P17-3	COUNTRY PICKIN'	Классический звук кантри-рока.	SINGLE: Ch. A	CLEAN TWIN	–	OD/DS	S
P17-4	DLY TIME TAP CTL	Чистый звук с задержкой, синхронизируемой с ритмом вручную.	SINGLE: Ch. A	NATURAL CLEAN	JC-120	DELAY TAP	H
P18-1	LATE 80s HdRockRf	Стандартный звук для хард-рока. Педалью CTL включается режим SOLO.	SINGLE: Ch. A	MS1959 I	COMBO CRUNCH	A/B SOLO	H
P18-2	ITS JUST A PHASE	Звук фазера для роковых рифов 70-х. Педаль CTL увеличивает коэффициент усиления и громкость.	SINGLE: Ch. A	MS1959 I+II	MS1959 I+II	DIV CH SELECT, DELAY	H
P18-3	LOOSE ROPE	Лидирующий звук для современной музыки кантри.	SINGLE: Ch. A	DELUXE CRUNCH	–	OD/DS	S
P18-4	FUNKY GT FOR HumB	Звук, не искажающийся даже при использовании хамбакеров. Также подходит для игры чистыми мьютированными аккордами.	SINGLE: Ch. A	NATURAL CLEAN	NATURAL CLEAN	CHORUS, COMP	H
P19-1	LATE 80s METAL RF	"Металлический" звук 80-х. Педалью CTL включается JC Clean.	SINGLE: Ch. B	JC-120	CORE METAL	DIV CH SELECT	H
P19-2	ROADS	Звук с задержкой для исполнения соло в стиле рока 70-х.	SINGLE: Ch. B	NATURAL CLEAN	CORE METAL	DIV CH SELECT	H
P19-3	BLACK PANEL	Традиционный чистый звук. Тембр ритма фьюжн.	SINGLE: Ch. A	CLEAN TWIN	–	OD/DS	S
P19-4	NORWEGIN GROVE	Тембр с характерным звенящим призвуком ситара.	SINGLE: Ch. A	FULL RANGE	NATURAL CLEAN	DIV CH SELECT, DELAY, CHORUS	H
P20-1	Hi:JC120 Lo:STACK	Низкие частоты раскачиваются стэкком, средние и высокие — усилителем JC-120.	DUAL	JC-120	HIGAIN STACK	DELAY	S/H
P20-2	FRANKLY SWEEPING	Тембр ритма фьюжн 90-х. Педаль CTL увеличивает раскачку и громкость для сольной игры.	SINGLE: Ch. A	POWER DRIVE	POWER DRIVE	DIV CH SELECT	H
P20-3	FUSIONY	Лидирующий тембр фьюжн с панорамированной задержкой.	SINGLE: Ch. A	SLDN	SLDN	DIV CH SELECT	H
P20-4	NATURAL JAZZTONE	Звук, оптимальный для джаза.	SINGLE: Ch. A	NATURAL CLEAN	NATURAL CLEAN	DIV CH SELECT	H
P21-1*	DUAL MIC StereoMS	Стереозвук, производимый при озвучке двумя микрофонами.	DUAL	MS1959 I	MS1959 I	A&B SOLO	H
P21-2	MELLOW LEAD	Блюзовый звук с теплым овердрайвом.	SINGLE: Ch. A	NATURAL CLEAN	JC-120	DIV CH SELECT	H
P21-3	BASIC BLUES	Жесткий звук с компрессором для блюза или классического рока.	SINGLE: Ch. A	COMBO CRUNCH	COMBO CRUNCH	DIV CH SELECT	H
P21-4	DEEP CS StCHORUS	Богатый звук, объединяющий в себе несколько модуляционных эффектов.	SINGLE: Ch. A	NATURAL CLEAN	HIGAIN STACK	DIV CH SELECT	S/H
P22-1*	DUAL ST Hi GAIN	Мощный стереозвук, создаваемый двумя усилителями.	DUAL	T-AMP LEAD	R-FIER VINTAGE	CHORUS	H
P22-2	OUT DELAY	Лидирующий звук с длительной стереозадержкой.	SINGLE: Ch. A	R-FIER MODERN	COMBO CRUNCH	FX2 (SUB DELAY)	S/H
P22-3	T-SCREAM TWEED	Мягкий звук ламповых искажений твидового комбо.	SINGLE: Ch. A	TWEED	–	FX1 (SUB OD/DS), DELAY	S/H
P22-4	ELCTRIC PIANO	Чистый звук 70-х с легким фазером.	SINGLE: Ch. A	NATURAL CLEAN	–	FX2 (PAN)	S
P23-1	FAT DRY MIX MS	"Жирный" и отчетливый драйвовый звук.	SINGLE: Ch. A	MS1959 I+II	STACK CRUNCH	A&B SOLO	H
P23-2	ROYAL LEAD	Британский лидирующий звук 70-х и 80-х.	SINGLE: Ch. A	VO LEAD	COMBO CRUNCH	DELAY	H
P23-3	TIGHT CRUNCH	Плотный жесткий звук комбо.	SINGLE: Ch. A	COMBO CRUNCH	COMBO CRUNCH	DIV CH SELECT, DELAY, CHORUS	H
P23-4	REGGIE	Звук фанка 70-х. Педаль CTL увеличивает коэффициент усиления.	SINGLE: Ch. A	NATURAL CLEAN	NATURAL CLEAN	DIV CH SELECT	S
P24-1	METAL ACOUSTIC	Совокупность "металлического" и акустического звуков.	DUAL	FULL RANGE	CORE METAL	CHORUS, DELAY	S
P24-2	FEEDBACK CONTROL	Педаль ACCEL добавляет эффект самовозбуждения к звуку лампового усилителя с высоким коэффициентом усиления.	SINGLE: Ch. A	SLDN	EXTREME LEAD	ACCEL (FEEDBACKER)	S/H
P24-3	70s BRITROCK	Звук первых британских стэков, подходящий для исполнения соло.	SINGLE: Ch. A	PRO CRUNCH	COMBO CRUNCH	DIV CH SELECT	H
P24-4	CHORDS SO SWEET	Чистый звук со стереопанорамированием. Педаль CTL добавляет звуку жесткости.	SINGLE: Ch. A	NATURAL CLEAN	HIGAIN STACK	DIV CH SELECT	S
P25-1	BARK TONE	Роковый звук 70-х с фазером. Педалью CTL выбирается звук для сольной игры и включается задержка.	SINGLE: Ch. A	CORE METAL	CORE METAL	DIV CH SELECT, DELAY	H
P25-2	LEAD DREAMER	Мощный лидирующий звук с авто-вау. Педаль ACCEL производит уникальный эффект S.Bend.	SINGLE: Ch. A	5150 DRIVE	–	ACCEL (S-BEND)	H
P25-3	1959 CRUNCH	Резкий звук модели MS1959.	SINGLE: Ch. A	MS1959 I	–	OD/DS, DELAY	H
P25-4	CLEAN MACHINE	Чистый прозрачный звук для игры на ритм-гитаре в стиле кантри.	SINGLE: Ch. A	JC-120	COMBO CRUNCH	DIV CH SELECT	S
P26-1	REIGN IN THRASH	Характерный "металлический" звук 80-х для игры рифами.	SINGLE: Ch. A	SLDN	SLDN	DIV CH SELECT, DELAY	H
P26-2	1969 XPERIENC	Звук психоделического рока вудстокского фестиваля 1969 года с интенсивными искажениями, производимыми с помощью фуза.	DUAL	TWEED	EXTREME LEAD	ACCEL (S-BEND)	S

#	Имя патча	Описание	DIVIDER	PREAMP A	PREAMP B	ACCEL/CTL	PU
P26-3	CRUNCH DELAY	Резкий американский звук с хорусом и задержкой. Также подходит для игры в стиле кантри.	SINGLE: Ch. A	COMBO CRUNCH	COMBO CRUNCH	DIV CH SELECT	S
P26-4	FUNKY DELICK	Звук для 16-тактовой игры мьютированными аккордами в стилях фанк или фьюжн.	SINGLE: Ch. A	DELUXE CRUNCH	EXTREME LEAD	DIV CH SELECT	S/H
P27-1	CHAINED UP	Звук рифов классического рока. Педаль CTL добавляет флэнжер.	SINGLE: Ch. A	5150 DRIVE	5150 DRIVE	DIV CH SELECT, FX1 (FLANGER)	S/H
P27-2	MAHOGANY FLASHBAC	Широкодиапазонный лидирующий звук поздних 70-х.	DUAL	TWEED	EXTREME LEAD	ACCEL (S-BEND)	S/H
P27-3	PLEXI RHYTHM	Классический роковый звук для игры на ритм-гитаре.	SINGLE: Ch. A	PRO CRUNCH	STACK CRUNCH	DIV CH SELECT, DELAY	H
P27-4	LEAD PICKIN'	Традиционный лидирующий звук кантри.	SINGLE: Ch. A	CLEAN TWIN	CLEAN TWIN	DIV CH SELECT	S
P28-1	BLUES BUDDY	Резкий блюзовый звук. Педалью CTL выбирается звук для сольной игры.	SINGLE: Ch. A	CLEAN TWIN	CLEAN TWIN	DIV CH SELECT	S/H
P28-2	MONEY StillWah	Лидирующий тягучий звук. Для включения педали wah используется EXP SW.	SINGLE: Ch. A	POWER DRIVE	EXTREME LEAD	DIV CH SELECT	S/H
P28-3	KING OF BLUES	Лидирующий блюзовый звук.	SINGLE: Ch. A	DELUXE CRUNCH	–	FX2 (SUB DELAY)	S
P28-4	SPINNER	Чистый звук с эффектом Лесли.	SINGLE: Ch. A	NATURAL CLEAN	COMBO CRUNCH	DIV CH SELECT	S/H
P29-1	LOVE SUMMER	Современный звук фьюжна.	SINGLE: Ch. B	NATURAL CLEAN	NATURAL CLEAN	DIV CH SELECT	H
P29-2	1984 DRIVIN'	Драйвовый звук хард-рока 80-х.	SINGLE: Ch. A	HIGAIN STACK	5150 DRIVE	DIV CH SELECT	H
P29-3*	ROUGH'N' DIRTY	"Грязный" роковый звук для исполнения аккомпанемента или рифов.	DUAL	POWER DRIVE	R-FIER VINTAGE	ACCEL (S-BEND), DELAY LEVEL	S/H
P29-4	CLN TWIN SOUTHERN	Чистый звук для игры рифами в кантри-роке.	SINGLE: Ch. A	CLEAN TWIN	DELUXE CRUNCH	DIV CH SELECT	S
P30-1	METAL CORN	Идеальный звук для тяжелых "металлических" рифов. Педаль CTL увеличивает коэффициент усиления и громкость.	SINGLE: Ch. A	R-FIER MODERN	CORE METAL	DIV CH SELECT	H
P30-2	CREAMY SET	Блюзовый звук поздних 60-х, объединяющий в себе MS1959 и FUZZ.	SINGLE: Ch. A	MS1959 I	STACK CRUNCH	OD/DS	H
P30-3	T.WAH TWEED	Звук твидового комбо с вау.	SINGLE: Ch. A	TWEED	TWEED	DIV CH SELECT	S/H
P30-4	COMP CLEAN	Чистый звук с компрессией для исполнения ритма или рифов.	SINGLE: Ch. A	NATURAL CLEAN	COMBO CRUNCH	DIV CH SELECT	S
P31-1	STACK LEAD	Звук стэкового усилителя с дисторшном и сустейном, подходящий как для соло, так и для аккомпанемента.	SINGLE: Ch. A	POWER DRIVE	EXTREME LEAD	DIV CH SELECT, DELAY	S/H
P31-2	70s T.WAH LD	Лидирующий звук 70-х с вау.	SINGLE: Ch. A	STACK CRUNCH	MS1959 I	FX1 (T. WAH)	H
P31-3	DirtyOle TWEED	Звук малого комбо-усилителя с овердрайвом для стилей блюз или фанк.	DUAL	TWEED	PRO CRUNCH	ACCEL (S-BEND)	S
P31-4	MinneapolisFNK	Очень чистый звук для исполнения ритма аккордами.	DUAL	–	–	CHORUS	S
P32-1	TWEED BLUES 2	Классический звук техасского блюза.	SINGLE: Ch. A	TWEED	NATURAL CLEAN	OD/DS	S
P32-2	NY LEAD MODULATE	Лидирующий звук с ярко выраженным флэнжером. Также подходит для спокойной игры в стиле джаз-фьюжн.	SINGLE: Ch. A	BG DRIVE	JC-120	DIV CH SELECT, OD/DS	H
P32-3	SQUEEZE BLUES GT	Блюзовый звук с пространственными эффектами.	SINGLE: Ch. B	TWEED	CLEAN TWIN	OD/DS	H
P32-4	TOUCH WAH CLN	Звук сильно модулированного хоруса с вау, подходящий для исполнения арпеджио.	SINGLE: Ch. A	NATURAL CLEAN	JC-120	FX1 (T. WAH)	H
P33-1	BLADE METAL	Чрезвычайно жесткий "металлический" звук.	SINGLE: Ch. A	R-FIER MODERN	–	OD/DS	H
P33-2	PROGRESS SmoothLD	Педалью CTL выбирается звук с плавной атакой для сольной игры или чистый тембр с мощным хорусом.	SINGLE: Ch. A	BG LEAD	COMBO CRUNCH	DIV CH SELECT	H
P33-3	CRUNCH FLANGER	Звук флэнжера для игры арпеджио.	SINGLE: Ch. A	COMBO CRUNCH	NATURAL CLEAN	DIV CH SELECT	S/H
P33-4*	JS SIG. CLEAN	Чистый звук для гитарных инструменталов 80-х.	DUAL	BG DRIVE	NATURAL CLEAN	ACCEL (S-BEND)	S
P34-1	GREAT ROCK	Хард-роковый звук 80-х и 90-х.	SINGLE: Ch. A	MS1959 I	HIGAIN STACK	DIV CH SELECT	S/H
P34-2	SLIDE FOR ST	Идеальный звук для слайдерной игры на гитаре с датчиками сингл.	SINGLE: Ch. A	TWEED	TWEED	DIV CH SELECT	S
P34-3	ROTARY CRUNCH	Стандартный звук Лесли для рока.	SINGLE: Ch. A	STACK CRUNCH	–	LED ON/OFF, FX2 (ROTARY) SPEED SELECT	S
P34-4	FULLERTN DRIVE	Американский звук с легким драйвом поздних 50-х.	DUAL	PRO CRUNCH	TWEED	CHORUS	S
P35-1	DRAGON METAL	Современный "металлический" звук для датчиков хамбакер.	SINGLE: Ch. A	T-AMP LEAD	EXTREME LEAD	DIV CH SELECT	H
P35-2	SLIDE FOR LP	Идеальный звук для слайдерной игры на гитаре с датчиками хамбакер.	SINGLE: Ch. A	PRO CRUNCH	PRO CRUNCH	DIV CH SELECT	H

Приложение

#	Имя патча	Описание	DIVIDER	PREAMP A	PREAMP B	ACCEL/CTL	PU
P35-3	70sSMALL AMP	Драйвовый звук небольшого усилителя 70-х.	SINGLE: Ch. A	DELUXE CRUNCH	COMBO CRUNCH	DIV CH SELECT	S
P35-4	BUTTERSCOT.CRN	Дисторшн для исполнения ритма.	DUAL	PRO CRUNCH	MS1959 I+II	CHORUS	S
P36-1	HARD RK FLANGE	Звук флэнжера металла 80-х.	SINGLE: Ch. A	5150 DRIVE	R-FIER MODERN	DIV CH SELECT	S/H
P36-2	MID 70s S.O.S.	Звук с наложением, использующий двухдольную задержку.	SINGLE: Ch. A	VO LEAD	COMBO CRUNCH	BPM TAP	S
P36-3	MS DRY CRUNCH	"Жирный" резкий звук для датчиков хамбакер.	SINGLE: Ch. A	MS1959 I	STACK CRUNCH	OD/DS	H
P36-4	UNMATCHD COMBO	"Жирный" чистый звук комбо-усилителя.	DUAL	MATCH DRIVE	COMBO CRUNCH	CHORUS	S
P37-1	VAN FLANGE	Звук флэнжера хард-рока 80-х.	SINGLE: Ch. A	R-FIER MODERN	-	ACCEL (S-BEND), DELAY	S/H
P37-2	VIBRATO LEAD	Педаль CTL работает в качестве ручного вибрато.	SINGLE: Ch. A	STACK CRUNCH	COMBO CRUNCH	LED ON/OFF, FX1 (VIBRATO) TRIGGER	S
P37-3*	STEREO RIFF	Усиленный стереозвук для тяжелых рифов.	DUAL	POWER DRIVE	HiGAIN STACK	CHORUS	H
P37-4*	GREAT WideOpen	Чистый объемный звук со стереопанорамированием.	DUAL	TWEED	VO LEAD	ACCEL (S-BEND)	S
P38-1	RECTOSARIUS	Современный роковый звук.	SINGLE: Ch. A	R-FIER VINTAGE	R-FIER MODERN	DIV CH SELECT, DELAY	S/H
P38-2	Hi GAIN LEAD 2	Плавный лидирующий с высоким коэффициентом усиления, дающий мощный дисторшн даже при использовании синглов.	SINGLE: Ch. A	EXTREME LEAD	POWER DRIVE	A/B SOLO	S/H
P38-3	COLLEGE ROCK	Жесткий звук для игры аккордовыми рифами.	SINGLE: Ch. A	COMBO CRUNCH	MATCH DRIVE	DIV CH SELECT	S
P38-4	TheULTRA CLEAN	Чистый английский звук с хорусом и глубокой реверберацией для исполнения поп-музыки 80-х.	SINGLE: Ch. A	FULL RANGE	JC-120	DIV CH SELECT	S/H
P39-1	UFOBJECT	Классический звук хард-рока 70-х.	SINGLE: Ch. A	MS1959 I+II	HiGAIN STACK	DIV CH SELECT, DELAY	H
P39-2	HARMONY LEADinEm	"Металлический" звук для исполнения мелодических сольных партий.	SINGLE: Ch. A	NATURAL CLEAN	COMBO CRUNCH	FX2 (HARMONIST)	H
P39-3	AG +CRUNCH	"Металлический" звук для исполнения мелодических сольных партий.	DUAL	FULL RANGE	COMBO CRUNCH	LED ON/OFF, PREAMP B MIC LEVEL	S
P39-4	SUPER MODULATE	Чистый звук с модуляцией, подходящий для исполнения вступления пьесы.	DUAL	NATURAL CLEAN	NATURAL CLEAN	OD/DS	H
P40-1	RIPPIN'	"Фантастический" звук с глубокой задержкой. Педаль ACCEL включает кольцевой модулятор.	SINGLE: Ch. A	EXTREME LEAD	-	ACCEL (RING MOD)	H
P40-2	OCTAFUZZ LEAD	Звук фуза с уникальными характеристиками, сохраняющий естественность даже при малой громкости.	SINGLE: Ch. A	CLEAN TWIN	COMBO CRUNCH	FX2 (UNI-V)	S
P40-3	TapDELAY STEREO	Панорамированная стереозадержка. Педалью CTL можно определять время задержки.	SINGLE: Ch. A	COMBO CRUNCH	NATURAL CLEAN	DELAY TAP	S
P40-4	PH FOR RHYTHM	Легкий фазер для игры мьютированными аккордами.	SINGLE: Ch. A	CLEAN TWIN	PRO CRUNCH	FX2 (PAN), CHORUS	S
P41-1*	PASADENA PLEXI	Звук хард-рока поздних 70-х — "жирный" британский овердрайв с фазером и задержкой.	DUAL	STACK CRUNCH	HiGAIN STACK	ACCEL (S-BEND)	S/H
P41-2	Hi GAIN +CRUNCH	Звук усилителя с высоким коэффициентом усиления + комбо-усилитель.	DUAL	COMBO CRUNCH	EXTREME LEAD	DELAY	H
P41-3	UK COMBO ForCHORD	Звук комбо с тяжелым дисторшном для игры аккордами.	SINGLE: Ch. A	VO LEAD	COMBO CRUNCH	DIV CH SELECT	H
P41-4	SLOWGEAR ECHO	Приятный звук с эхо и эффектом Slow Gear. Педаль CTL включает дисторшн.	DUAL	NATURAL CLEAN	NATURAL CLEAN	OD/DS	S/H
P42-1	60s FUZZ LEGEND	Совокупность фуза поздних 60-х и усилителя с дисторшном.	SINGLE: Ch. A	STACK CRUNCH	COMBO CRUNCH	OD/DS	S
P42-2	MidBOOST STACK	Звук стека с подчеркнутыми средними частотами. Педаль ACCEL включает эффект самовозбуждения.	SINGLE: Ch. A	MS1959 I	COMBO CRUNCH	ACCEL (FEEDBACKER)	S/H
P42-3	70s PUB ROCK	Резкий звук для использования датчика сингл.	SINGLE: Ch. A	DELUXE CRUNCH	COMBO CRUNCH	DIV CH SELECT	S
P42-4	DEEP DEFRETER	Звук безладовой гитары для игры отдельными нотами.	SINGLE: Ch. A	NATURAL CLEAN	JC-120	FX2 (SUB DELAY)	S
P43-1	CALIFORNIA!	Американский звук 70-х с компрессором и фазером.	SINGLE: Ch. A	DELUXE CRUNCH	-	DIV CH SELECT	S
P43-2	JP LEAD SCOTTISH	"Жирный" лидирующий звук.	DUAL	R-FIER MODERN	HiGAIN STACK	ACCEL (S-BEND)	S/H
P43-3	ROCKABIL50s ECHO	Звук 50-х с ленточным эхо и пружинным ревербератором.	SINGLE: Ch. A	COMBO CRUNCH	COMBO CRUNCH	DIV CH SELECT	S
P43-4	RESO PH CLEAN	Чистый звук фазера с ярко выраженным резонансом.	SINGLE: Ch. A	NATURAL CLEAN	JC-120	FX1 (PAN)	S
P44-1	SHRED FZ	Звук фьюжна с большим количеством обертонов для аккомпанемента или соло.	SINGLE: Ch. A	COMBO CRUNCH	VO DRIVE	DELAY	H
P44-2	JP METAL UNISON	Производит звук, на октаву ниже основного. Идеален для игры рифами или отдельными нотами.	DUAL	5150 DRIVE	R-FIER VINTAGE	ACCEL (S-BEND)	S/H

#	Имя патча	Описание	DIVIDER	PREAMP A	PREAMP B	ACCEL/CTL	PU
P44-3	NATURAL OVER-DRV	Драйвовый звук рок-н-ролла. Педалью CTL выбирается звук без обработки.	SINGLE: Ch. A	TWEED	COMBO CRUNCH	OD/DS, DELAY	S
P44-4	VIBRATO CLEAN	Чистый звук с красивым ленточным эхо. Педаль CTL добавляет вибрато.	SINGLE: Ch. A	NATURAL CLEAN	JC-120	LED ON/OFF, FX1 (VIBRATO) TRIGGER	S/H
P45-1*	LA TR RIFF	Прямой звук с тремоло, выводющийся в стерео.	DUAL	COMBO CRUNCH	COMBO CRUNCH	CHORUS	H
P45-2	PedalBND LEAD	Лидирующий звук с управление высотой тона от педали.	SINGLE: Ch. A	POWER DRIVE	COMBO CRUNCH	ACCEL (S-BEND)	H
P45-3	MODERN VO DRIVE	Четкий "взрывной" звук для игры аккордами.	SINGLE: Ch. A	VO DRIVE	VO LEAD	DIV CH SELECT	S
P45-4	NEW OLESFUNK	Звук для игры мьютированными аккордами в южно-американском стиле.	SINGLE: Ch. A	CLEAN TWIN	NATURAL CLEAN	CHORUS	S
P46-1	80s HARDROCK	Роковый звук 80-х со стереохорусом.	SINGLE: Ch. A	BG LEAD	BG DRIVE	A/B SOLO, DELAY	H
P46-2	SLOWGEAR LEAD	Плавный лидирующий звук с эффектом Slow Gear. Также подходит для воспроизведения звуковых эффектов.	SINGLE: Ch. A	NATURAL CLEAN	COMBO CRUNCH	FX1 (SLOW GEAR), FX2 (SUB DELAY)	S
P46-3	SLOW AUTO PAN	Плавный эффект автопанорамирования. Педалью CTL изменяется частота эффекта.	SINGLE: Ch. A	COMBO CRUNCH	NATURAL CLEAN	FX2 (PAN) RATE	S
P46-4	UK COMBO CLEAN	Чистый звук комбо-усилителя. Педалью CTL выбирается звук для сольной игры.	SINGLE: Ch. A	VO DRIVE	VO LEAD	DIV CH SELECT	S/H
P47-1	80s NEW WAVE	Звук 80-х с двойной задержкой и хорусом.	SINGLE: Ch. A	COMBO CRUNCH	JC-120	OD/DS	S
P47-2	WAVE SYNTH	Преобразует звук гитары в звук синтезатора. Предназначен для игры отдельными нотами.	SINGLE: Ch. A	FULL RANGE	COMBO CRUNCH	ACCEL (S-BEND)	S/H
P47-3	CRNCH 4 RHYTHM	Резкий звук для фанк-рока. Предназначен для гитар с задним датчиком сингл.	SINGLE: Ch. A	COMBO CRUNCH	MS1959 I	FX1 (T. WAH)	S
P47-4	PIEZO-> AcGUITAR	Преобразует звук пьезодатчика в звук акустической гитары.	SINGLE: Ch. A	FULL RANGE	NATURAL CLEAN	CHORUS, FX1 (GUITAR SIM)	P
P48-1	LATIN ROCK	Совокупность лидирующего звука со стереозадержкой и чистого звука с эффектом Лесли.	SINGLE: Ch. A	BG DRIVE	STACK CRUNCH	DIV CH SELECT	H
P48-2	REVERSE HARMONY	Лидирующий звук дисторшна с гармонайзером и реверсивной задержкой.	DUAL	EXTREME LEAD	EXTREME LEAD	ACCEL (S-BEND)	H
P48-3	D'CLEAN DIRT	Чистый звук с овердрайвом для альтернативного рока.	DUAL	STACK CRUNCH	JC-120	ACCEL (S-BEND)	S/H
P48-4	E SITAR SIMULATE	Электронная эмуляция ситара для игры отдельными нотами или аккордами.	SINGLE: Ch. A	NATURAL CLEAN	COMBO CRUNCH	DELAY	H
P49-1*	STEREO R-FIER	Мощный стереозвук для игры рифами на низких нотах.	DUAL	R-FIER MODERN	R-FIER VINTAGE	DELAY	H
P49-2	ACCEL RING MOD	Педаль ACCEL создает "металлический" звук.	SINGLE: Ch. A	NATURAL CLEAN	-	ACCEL (RING MOD), DELAY LEVEL, REVERB LEVEL	S/H
P49-3	PH CRNCH>DS CHOD	Резкий звук с легким фазером и интенсивными искажениями.	SINGLE: Ch. A	COMBO CRUNCH	STACK CRUNCH	DIV CH SELECT	S
P49-4	ACCEL TWIST	Педаль ACCEL создает "фантастический" звук.	SINGLE: Ch. A	NATURAL CLEAN	-	ACCEL (TWIST), REVERB LEVEL	S/H
P50-1	METAL GtwithBASS	Классический "металлический" звук с мощными басами при игре рифами.	DUAL	CORE METAL	-	DELAY, COMP LEVEL, PREAMP A SOLO	S/H
P50-2	ACCEL LSR BEAM	Педаль ACCEL создает звук "лазерного луча".	SINGLE: Ch. A	BG LEAD	BG LEAD	ACCEL (LASER BEAM), DELAY LEVEL, REVERB LEVEL	S/H
P50-3	MATCH CRUNCH	Резкий звук для гитар с задним датчиком сингл.	SINGLE: Ch. A	MATCH DRIVE	COMBO CRUNCH	OD/DS, EQ, DELAY	S
P50-4	ACCEL WARP	Педаль ACCEL создает "фантастический" звук.	SINGLE: Ch. A	NATURAL CLEAN	-	ACCEL (WARP), REVERB LEVEL, DELAY LEVEL	S/H

* Для патчей, номер которых отмечен символом "*", режим микшера (стр. 28) установлен в PAN L/R. Для остальных патчей режим микшера установлен в STEREO.

* DIVIDER = Установки сплиттера (стр. 27)

- SINGLE: Ch. A: Divider MODE = SINGLE и CH SELECT = CH. A
- SINGLE: Ch. B: Divider MODE = SINGLE и CH SELECT = CH. B
- DUAL: Divider MODE = DUAL

* PU = Pickup

- S: Патч для датчиков сингл.
- H: Патч для датчиков хамбакер.
- P: Патч для пьезодатчиков.

Тракт сигнала

GT-100

↑ Аудиосигнал
↑ Управляющий или MIDI

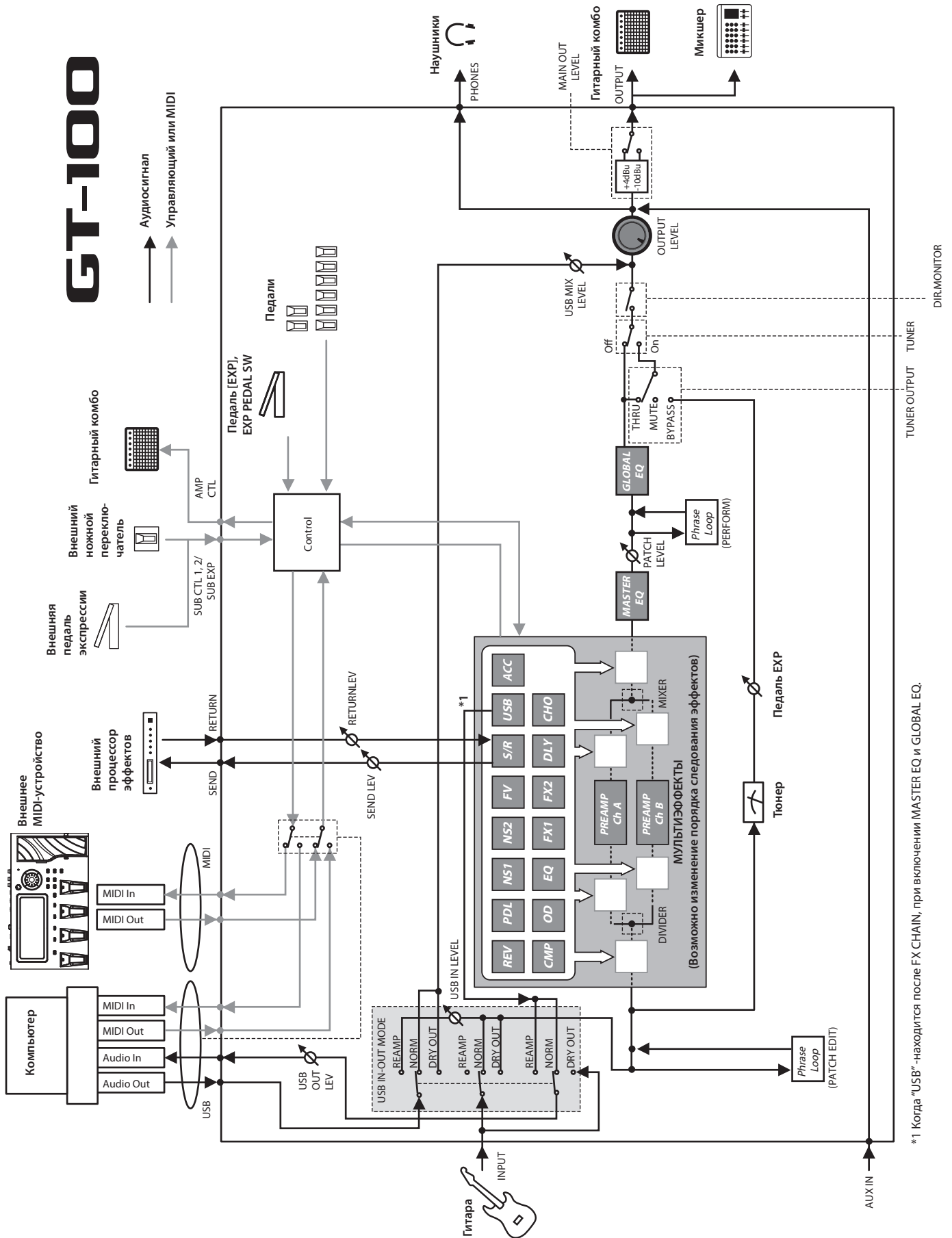

*1 Когда "USB" - находится после FX CHAIN, при включении MASTER EQ и GLOBAL EQ.

Неисправности

Проблема	Возможная причина	Действие
Проблемы со звуком		
Нет звука / громкость слишком мала	Возможно повреждены соединительные кабели?	Замените комплект соединительных кабелей.
	Корректно ли подключен GT-10B к другим устройствам?	Проверьте коммутацию (стр. 22).
	Возможно установлена низкая громкость в подключенном усилителе/микшере или эти устройства выключены?	Проверьте установки системы усилителя/микшера.
	Возможно выставлен слишком низкий уровень регулятором [OUTPUT LEVEL]?	Установите необходимый уровень громкости регулятором [OUTPUT LEVEL] (стр. 24).
	Возможно включен тюнер?	Если параметр OUTPUT установлен в "MUTE", в режиме тюнера звук на выходе GT-100 отсутствует (стр. 24).
	Возможно некорректно установлены эффекты?	Проверьте установки всех эффектов.
	Возможно выбрано слишком малое значение "USB/OUTPUT LEVEL" (стр. 43)?	Установите необходимое значение.
	Выбраны ли в качестве назначения Target параметры "FOOT VOLUME: LEVEL" или "MASTER: PATCH LEVEL" (стр. 37)?	Произведите манипуляцию контроллером, на который назначен этот параметр.
Звук устройства, подключенного к разъему INPUT, не слышен в наушниках	Возможно отключено внешнее устройство, подключенное к разъемам EXT LOOP, или уровень сигнала в нем слишком низкий?	Проверьте установки подключенного устройства.
	Установлен ли параметр "DIR.MONITOR" (стр. 44) в OFF?	Установите его в ON.
Низкий уровень сигнала инструмента, подключенного к разъемам INPUT, AUX IN и RETURN	Установлен ли параметр "USB IN-OUT MODE" (стр. 43) в "REAMP"?	Выберите установку, отличную от "REAMP".
	Возможно соединительный кабель содержит резистор?	Используйте кабель, не содержащий резистор.
Наблюдается самогенерация звука	Возможно завышено значение какого-либо параметра, относящегося к усилению или громкости?	Уменьшите соответствующие значения.
	Установлен ли параметр "USB IN-OUT MODE" (стр. 43) в "REAMP"?	В зависимости от установок программы аудиосигналы могут создавать петлю. Для предотвращения этого используйте следующие способы. <ul style="list-style-type: none"> • Остановите воспроизведение программы и установите Soft Thru в Off. • Отключите аудиовход программы. • Выберите для USB IN-OUT MODE установку, отличную от "REAMP".
Тембр предусилителя не меняется даже после переключения патчей	Возможно параметр "PREFERENCE" (стр. 41) установлен в "SYSTEM 1 - 3"?	При такой установке параметры предусилителя не изменяются при переключении патчей. Чтобы изменять параметры предусилителя согласно установкам патчей, выберите "PATCH".
Невозможно изменить параметры регуляторами	Используется ли "INT PEDAL" или "WAVE PEDAL" в качестве Assign Source параметра Assign (стр. 37)?	Когда Assign Source установлен в "INT PEDAL" или "WAVE PEDAL", параметры эффектов, выбранных с помощью Assign Target, изменяются автоматически. Для ручного управления параметрами с помощью регуляторов отключите Assign для деактивации Internal Pedal System.
	Используется ли "INPUT LEVEL" в качестве Assign Source параметра Assign (стр. 37)?	Когда "INPUT LEVEL" установлен для Assign Source, параметры эффектов, выбранных с помощью Assign Target, изменяются автоматически согласно уровню входного сигнала гитары (динамике звукоизвлечения). Для ручного управления параметрами с помощью регуляторов отключите Assign.
Прочие проблемы		
Патчи не переключаются	Возможно открыт экран отличный от экрана Play?	В рамках GT-100 патчи могут переключаться только при открытом экране Play. Нажмите [EXIT] для перехода к экрану Play (стр. 21).
Выбранными с помощью функции Assign параметрами управлять невозможно	Возможно данный эффект выключен?	Чтобы управлять параметром с помощью педали экспрессии или ножного переключателя, необходимо, чтобы соответствующий эффект был включен.
	Возможно параметр "PREFERENCE" (стр. 41) установлен в "SYSTEM"?	При такой установке установки патча игнорируются. Чтобы использовать установку патча, выберите "PATCH".
	Совпадают ли установки MIDI-каналов обоих устройств?	Проверьте установки MIDI-каналов на обоих устройствах (стр. 44).
	Совпадают ли номера контроллеров обоих устройств?	Проверьте установки номеров контроллеров на обоих устройствах (стр. 44).
Фразы, записанные в режиме Phrase Loop, не сохраняются.	Возможно педаль экспрессии настроена некорректно?	Хотя педаль экспрессии прибора настраивается на заводе, в процессе эксплуатации ее настройка может измениться. Произведите калибровку педали экспрессии (стр. 36).
	GT-100 не поддерживает сохранение аудиоматериала, записанного при использовании функции Phrase Loop.	

Проблема	Возможная причина	Действие
MIDI-сообщения не передаются и не принимаются	Возможно неисправны MIDI-кабели?	Используйте другой набор MIDI-кабелей.
	Корректно ли подключен GT-100 к другому MIDI-устройству?	Проверьте коммутацию с другим MIDI-устройством.
	Совпадают ли установки MIDI-каналов обоих устройств?	Проверьте установки MIDI-каналов на обоих устройствах (стр. 44).
	При передаче данных с GT-100 убедитесь, что его установки произведены соответствующим образом.	Проверьте состояние вкл./выкл. для передачи сообщений Program Change и установки передаваемых номеров контроллеров (стр. 44).

Сообщения об ошибках

Сообщение	Проблема	Действие
MIDI BUFFER FULL!	Слишком плотный поток MIDI-сообщений, обработать такой объем информации невозможно.	Уменьшите объем MIDI-сообщений, передаваемых в GT-100. Уменьшите темп в передающем MIDI-устройстве.
MIDI OFFLINE!	Передача данных с внешнего устройства прервана. Данное сообщение также появляется при отключении питания внешнего устройства. Оно не свидетельствует об ошибке.	Проверьте правильность коммутации устройств и качество кабелей.
USB OFFLINE!		
DATA WRITE ERROR!	Сбой записи в память пользовательских данных.	Возможно повреждение прибора. Обратитесь в сервисный центр Roland.
OUT OF RANGE! SET AGAIN	Сбой при калибровке педали [EXP].	Повторите процедуру калибровки (стр. 36). Если проблема осталась, возможно повреждение прибора. Обратитесь в сервисный центр Roland.
KNOB IS LOCKED!	Регуляторы заблокированы.	Отключите параметр "KNOB LOCK" (стр. 41).
PREFERENCE IS SYSTEM!	Параметр "PREFERENCE" (стр. 41) установлен в "SYSTEM".	При такой установке назначение патча и параметры режима Manual игнорируются. Чтобы получить доступ к установкам патча, измените назначение соответствующего параметра на "PATCH".
PEDAL FUNC IS PHRASE LOOP!	Параметр "PEDAL FUNC" (стр. 32) установлен в "PHRASE LOOP".	При такой установке назначение патча и параметры режима Manual игнорируются. Чтобы получить доступ к установкам патча, установите "PHRASE LOOP PEDAL FUNC" в "OFF".

Технические характеристики

BOSS GT-100: Гитарный процессор эффектов

АЦП	24 бит + метод AF * Метод AF (адаптивной фокусировки) Разработанный компанией Roland метод, позволяющий уменьшить соотношение сигнал-шум (S/N) в преобразователях АЦ-ЦА.	
ЦАП	24 бит	
Частота дискретизации	44.1 кГц	
Программы в памяти	400: 200 пользовательских (User) + 200 заводских (Preset)	
Номинальный входной уровень	INPUT: -10 dBu	
	RETURN: -10 dBu	
	AUX IN: -20 dBu	
Входное сопротивление	INPUT: 1 МОм	
	RETURN: 100 кОм	
	AUX IN: 47 кОм	
Номинальный выходной уровень	OUTPUT: -10 dBu/+4 dBu	
	SEND: -10 dBu	
Выходное сопротивление	OUTPUT: 2 кОм	
	SEND: 2 кОм	
Динамический диапазон	100 дБ и выше (IHF-A)	
Дисплей	132 x 64 точек графический ЖК (с подсветкой) x 2	
Разъемы	INPUT (джек 1/4")	
	AUX IN (стерео миниджек)	
	OUTPUT L/MONO, R (джек 1/4")	
	PHONES (стереоджек 1/4")	
	EXT LOOP SEND, RETURN (джек 1/4")	
	AMP CONTROL (джек 1/4")	
	SUB CTL 1, 2/SUB EXP (джек 1/4" TRS)	
	Порт USB	
	MIDI: IN, OUT	
DC IN		
Питание	9 В постоянного тока	
Потребляемый ток	600 мА	
Габариты	542 (Ш) x 271 (Г) x 80 (В) мм	
	Максимальная высота: 542 (Ш) x 271 (Г) x 102 (В) мм	
Вес	4.8 кг (без сетевого адаптера)	
Комплектация	Сетевой адаптер, защитный кожух порта USB, руководство пользователя	
Опции (приобретаются отдельно)	Ножной переключатель	BOSS FS-5U
	Сдвоенный ножной переключатель	BOSS FS-6
	Педаль экспрессии	BOSS FV-500L, BOSS FV-500H, Roland EV-5

* 0 dBu = 0.775 В rms

* В интересах усовершенствования прибора спецификации могут быть изменены без отдельного уведомления.



Данное изделие соответствует требованиям директивы EMC от 2004/108/ЕС.

Для стран Европы



Данный символ означает, что отмеченное им изделие должно утилизироваться отдельно от домашних отходов, согласно принятому в конкретной стране законодательству.

Информация

При необходимости ремонта обращайтесь в ближайший техцентр Roland по адресу:

Roland

Roland Music

Дорожная ул., д. 3, корп.6

117 545 Москва, Россия

Тел: (495) 981-4967